

EGS



**Systemy
instalačních přístrojů
Česká republika**

2019/2020

Building Connections

OBO
BETTERMANN



Kontakt

Zákaznický servis

+420 323 610 111









Provozní doba servisu
Pondělí–čtvrtek: 7.30–16.00 hod.
Pátek: 7.30–15.00 hod.

+420 323 610 111

info@obo.cz
www.obo.cz



Obsah

	Pomůcky pro projektování a montáž	4
	Modul 45® – instalační přístroje	17
	Modul 45® – řešení pro instalaci přístrojů na omítku i pod omítku	57
	Modul 45® a Standard – instalační řešení pro kanály pro vestavbu přístrojů a instalační sloupy se systémovým otvorem 80 mm	61
	Modul 45connect® – zásuvná instalační řešení pro kanály pro vestavbu přístrojů a instalační sloupy	73
	Modul 45connect® – zásuvná instalační řešení pro dvojité a duté podlahy	91
	Řešení pro pracoviště – jednotky Deskbox a ohebný kanál	109
	Modul 45® a Standard – závěsné napájecí jednotky VH/VHF	121
	Rejstříky	137

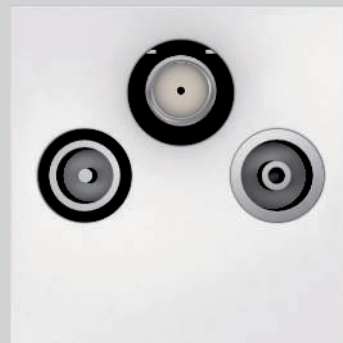

Modul 45® – instalační přístroje

Přístroje Modul 45 od OBO Bettermann jsou díky rozměrům 45 × 45 mm kompaktní a prostorově nenáročné. Zásuvky a přípojky datové a multimediální techniky se proto ideálně hodí pro použití v podlahových systémech, kanálech pro vestavbu přístrojů a instalačních sloupech. Se systémem Modul 45 optimálně využijete omezený instalační prostor.

Přehled předností řady Modul 45:

- Úspora prostoru díky kompaktnímu konstrukčnímu provedení
- Modulární konstrukce
- Snadné a rychlé projektování
- Snadná montáž
- Vysoká efektivita díky úspoře času a nákladů
- Rozmanité možnosti využití
- Možnost snadné výměny



Montáž do přístrojových
nástavců

Montáž do kanálů pro vestavbu přístrojů



Montáž do instalačních sloupů



Instalační přístroje Modul 45®

Modul 45®

Zásuvky s ochranným kontaktem a zásuvky se zemnicím kolíkem



Modul 45®

Specifické zásuvky pro jednotlivé státy



Modul 45®

Spínací a ochranné přístroje



Modul 45®

Datová technika



Modul 45®

Multimediální technika





Modul 45®

Jeden systém – rozmanitá řešení

Přístroje Modul 45 značky OBO Bettermann nabízejí vhodné řešení pro každý případ použití – bez ohledu na to, zda se jedná o zásuvky nebo o datovou či multimediální techniku.

- Vícenásobné zásuvky pro hospodárnou instalaci přístrojů
- Zásuvky pro mezinárodní aplikace
- Zásuvky Modul 45connect pro rychlou a bezpečnou instalaci
- Nosiče datové techniky pro datové moduly různých výrobců
- Řešení pro připojení multimedií pro přenos dat, obrazu a zvuku



Modul 45[®]

Jeden systém
Rozmanité způsoby použití



Modul 45[®] v kanálu
pro vestavbu přístrojů
Rapid 45



Modul 45[®] v kanálu
pro vestavbu přístrojů
Rapid 80

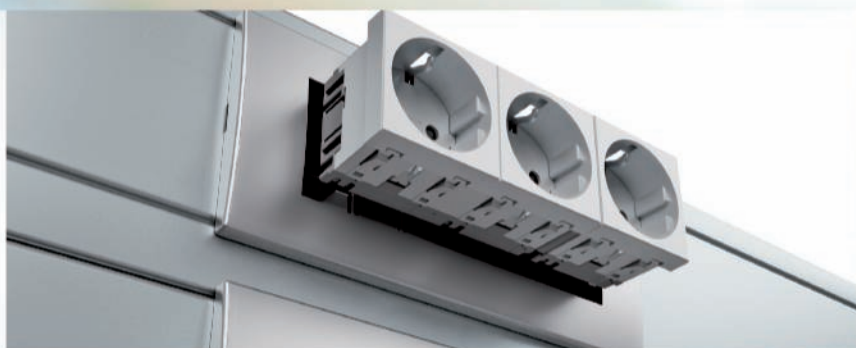

Modul 45[®] v pod-
lahových pří-
strojových jednotkách
a kazetách



Modul 45[®] v pod-
lahových zásuvkách
a přístrojových ná-
stavcích



Modul 45® v krabici
na omítku Modalnet



Modul 45® v instala-
cích do dutých stěn
Modalnet



Modul 45® v závěs-
ných napájecích
jednotkách



Modul 45® v průmys-
lových instalačních
sloupech



Modul 45® v in-
stalačních sloupech



Zapojte. Zaklapněte. Hotovo.
Rychlejší práce s instalačními přístroji Modul 45®

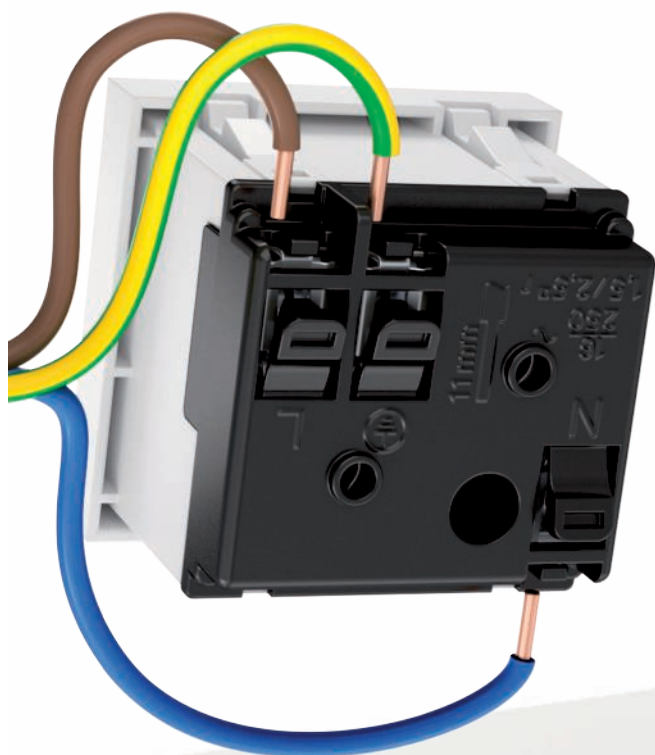

Připojení zásuvek Modul 45®

Násuvné svorky odpovídají normě IEC 60884-1 a jsou vhodné pro připojení pevných kabelů o průřezu 1,5–2,5 mm². Každá násuvná svorka pojme dva vodiče.

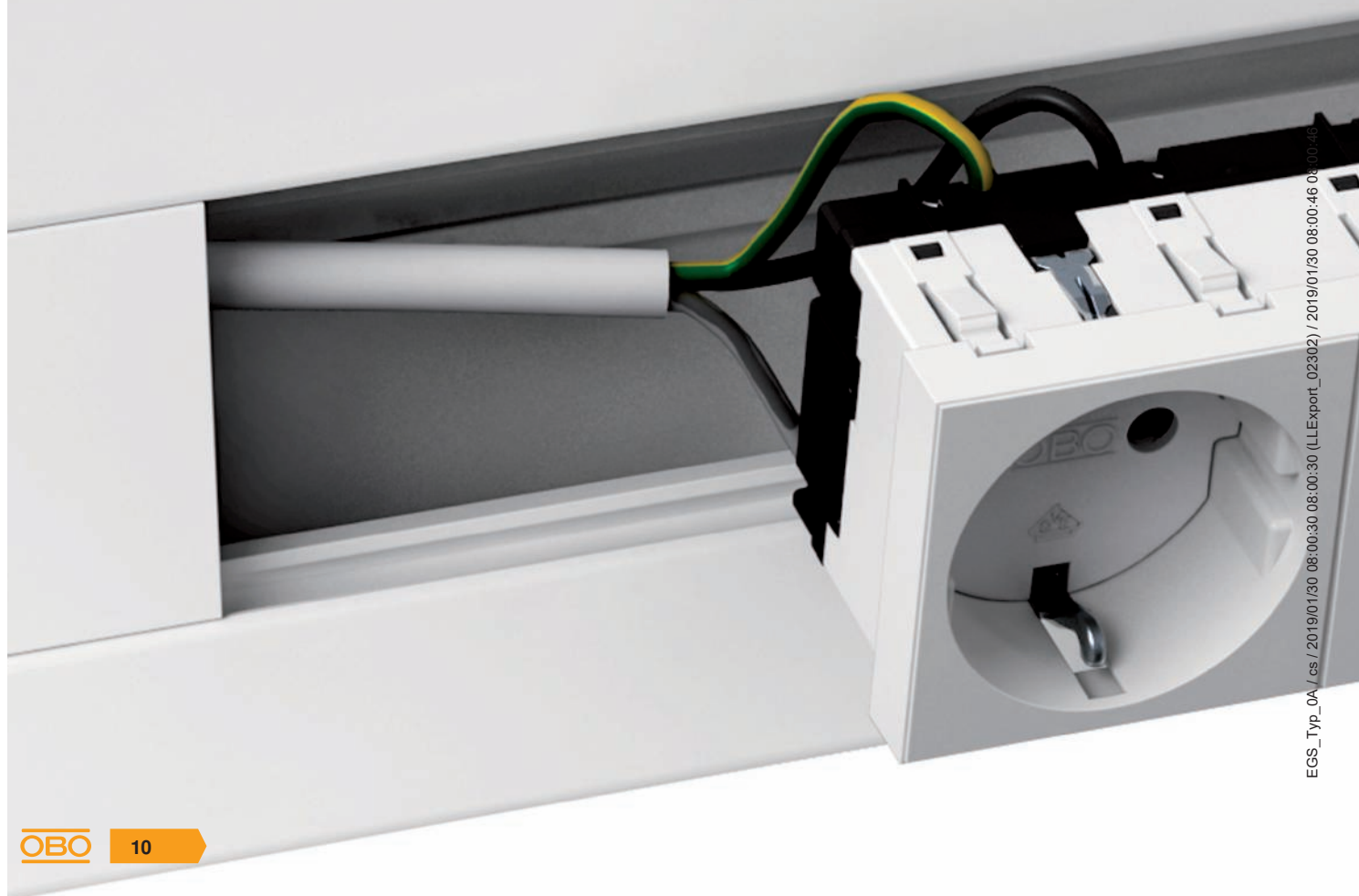



Vícenásobné zásuvky



Mimořádnou hospodárnost a - úsporu času při instalaci nabízejí vícenásobné zásuvky ve dvojitém a trojitém provedení. Při standardní instalaci je propojování jednotlivých zásuvek časově velice náročné. Při instalaci vícenásobných zásuvek tato časová náročnost zcela odpadá.



Úspora času

Integrované násuvné svorky a osvědčené upevňování zaklapáváním umožňují montáž provádět bez použití nástrojů. Rozsáhlá nabídka zásuvek dle specifických požadavků jednotlivých států nabízí správné řešení pro každé systémové prostředí.



Datová a multimediální technika Modul 45®

Svět kanceláří si dnes nelze představit bez datových sítí. Stále častěji se používají řešení kabeláže s datovými modulárními zásuvkami. OBO má v nabídce různé datové modulární zásuvky ve stíněném i nestíněném provedení: kat. 5e, kat. 6 a kat. 6a. Datové modulární zásuvky se jednoduše naklapávají do nosičů datové techniky Modul 45.

Multimediální připojovací systémy umožňují do různých druhů systémového prostředí OBO instalovat počítačové, obrazové a zvukové přípojky. Nosná deska Modul 45 zajišťuje snadnou a rychlou montáž bez ohledu na to, zda ji použijete v přístrojové jednotce GES, v kazetách nebo v systému System 55.



Praktické způsoby připojení

Zpracováváte osazená vedení, nebo běžné instalační kabely? Nabízíme vhodné řešení pro každý způsob připojení.

- Pájené nebo šroubové připojení pro konvenční připojení vedení
- Připojovací kabely nebo spojka 1:1 pro připojení konfekcionovaných kabelů





Nosiče datové techniky Modul 45®

Pro montáž modulárních zásuvek je k dispozici široké spektrum různých nosičů datové techniky. Instalovat je možné i nosiče datové techniky jiných výrobců.



Integrovaná ochrana proti prachu

Nepoužívané datové modulární zásuvky zakrývají integrované protiprachové krytky. Chrání je před prachem a dalšími vnějšími vlivy. Když chcete datovou zásuvku použít, stačí protiprachovou krytku odsunout nahoru. Po odpojení připojovacího kabelu se protiprachové krytky znovu automaticky zavřou.



Zkušební značky

	STOWARZYSZENIE ELEKTRYKÓW POLSKICH, Polsko
	KEMA-KEUR, Nizozemí
	Rakouský svaz pro elektrotechniku, Rakousko
	Verband der Elektrotechnik, Elektronik, Informationstechnik e.V., Německo

Vysvětlení piktogramů

povrchy

FS	pásově zinkováno
EL	eloxováno

Označení shody

CE	Communautés Européennes, ES Prohlášení shody dle směrnic EU
-----------	---

Značky kvality

	bez halogenů; bez chlóru, fluoru a bromu
UV	UV odolné

Specifické označení výrobku

Ø 60	Průměr 60 mm
Ø 68	Průměr 68 mm
Typo 3	Ochranný přístroj podle EN 61643-11, resp. IEC 61643-11
LPZ 2-3	Přechod z LPZ 2 na 3
	Akustická signalizace

Materiály kovy

Alu	hliník
VA	Ušlechtilá ocel, korozivzdorná, materiál 1.4301
St	Ocel

Plastové materiály

PA	Polyamid
PC	Polykarbonát
PE	Polyetylén
PP	Polypropylén
PS	Polystyrol
PVC	Polyvinylchlorid



Modul 45® – instalační přístroje

Přístroje Modul 45 od OBO Bettermann jsou díky rozměrům 45 × 45 mm kompaktní a prostorově nenáročné. Zásuvky a přípojky datové a multimediální techniky se proto ideálně hodí pro použití v podlahových systémech, kanálech pro vestavbu přístrojů a instalačních sloupech. Se systémem Modul 45 optimálně využijete omezený instalační prostor.

Přehled předností řady Modul 45:

- Úspora prostoru díky kompaktnímu konstrukčnímu provedení
- Modulární konstrukce
- Snadné a rychlé projektování
- Snadná montáž
- Vysoká efektivita díky úspoře času a nákladů
- Rozmanité možnosti využití
- Možnost snadné výměny



Modul 45® – instalační přístroje

	Modul 45® – zásuvky	18
	Modul 45®, USB nabíječka	29
	Modul 45®, přepětěvá ochrana pro zásuvky	30
	Modul 45®, spínací přístroje	32
	Modul 45®, řešení pro datovou techniku	34
	Modul 45®, multimediální řešení	42
	Modul 45®, instalační komponenty	54

Zásuvka 0°, ochranný kontakt, jednoduchá

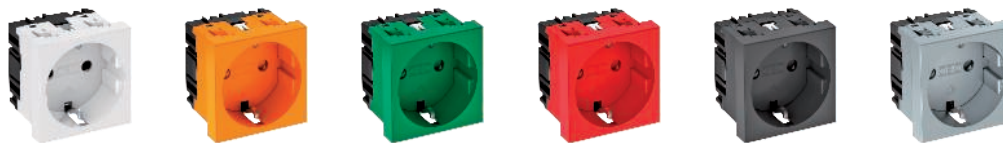
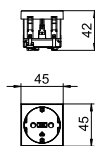

Typ
Barva
Bal. kus
Hmotnost kg/100 ks
Č. výr.

STD-D0 RW1	STD-D0 ROR1	STD-D0 MZGN1	STD-D0 SRO1	STD-D0 SWGR1	STD-D0 AL1
čistě bílá	oranžová	mátově zelená	červená	černošedá	hliníkový lak
1	1	1	1	1	1
4,200	4,200	4,200	4,200	4,200	4,200
6120008	6120010	6120012	6120014	6120016	6120018

PC Polykarbonát

Zásuvka s ochranným kontaktem 1 násobná 0°, se zvýšenou ochranou proti nebezpečnému dotyku a násuvnými svorkami, 2pól., 16 A, 250 V~, se spojovacími svorkami dle IEC 60884-1.

Zásuvka 0°, ochranný kontakt, dvojitá

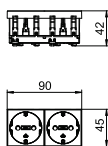

Typ
Barva
Bal. kus
Hmotnost kg/100 ks
Č. výr.

STD-D0 RW2	STD-D0 ROR2	STD-D0 MZGN2	STD-D0 SRO2	STD-D0 SWGR2	STD-D0 AL2
čistě bílá	oranžová	mátově zelená	červená	černošedá	hliníkový lak
1	1	1	1	1	1
8,000	8,000	8,000	8,000	8,000	8,000
6120022	6120024	6120026	6120028	6120030	6120032

PC Polykarbonát

Zásuvka s ochranným kontaktem 2 násobná 0°, se zvýšenou ochranou proti nebezpečnému dotyku a násuvnými svorkami, 2pól., 16 A, 250 V~, se spojovacími svorkami dle IEC 60884-1.

Zásuvka 0°, ochranný kontakt, trojitá

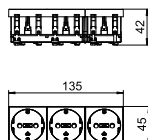

Typ
Barva
Bal. kus
Hmotnost kg/100 ks
Č. výr.

STD-D0 RW3	STD-D0 ROR3	STD-D0 MZGN3	STD-D0 SRO3	STD-D0 SWGR3	STD-D0 AL3
čistě bílá	oranžová	mátově zelená	červená	černošedá	hliníkový lak
1	1	1	1	1	1
12,200	12,200	12,200	12,200	12,200	12,200
6120042	6120044	6120046	6120048	6120050	6120052

PC Polykarbonát

Zásuvka s ochranným kontaktem 3 násobná 0°, se zvýšenou ochranou proti nebezpečnému dotyku a násuvnými svorkami, 2pól., 16 A, 250 V~, se spojovacími svorkami dle IEC 60884-1.

Zásuvka 0°, ochranný kontakt, kódované provedení, jednoduchá

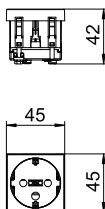

Typ	Barva	Bal. kus	hmotnost kg/100 ks	Č. výr.
STD-D0K SRO1	červená	1	4,200	6120292

PC Polykarbonát

Zásuvka s ochranným kontaktem 1 násobná 0°, kódované provedení, se zvýšenou ochranou proti nebezpečnému dotyku a násuvnými svorkami, 2pól., 16 A, 250 V~, se spojovacími svorkami dle IEC 60884-1.

Zásuvku lze použít jen ve spojení s kódovacím kolíkem typu CST-STD.

Upozornění: Kódovací kolík není součástí dodávky.

Zásuvka 0°, ochranný kontakt, kódované provedení, dvojitá

Typ	Barva	Bal. kus	hmotnost kg/100 ks	Č. výr.
STD-D0K SRO2	červená	1	8,000	6120294

PC Polykarbonát

Zásuvka s ochranným kontaktem 2 násobná 0°, kódované provedení, se zvýšenou ochranou proti nebezpečnému dotyku a násuvnými svorkami, 2pól., 16 A, 250 V~, se spojovacími svorkami dle IEC 60884-1. Zásuvku lze použít jen ve spojení s kódovacím kolíkem typu CST-STD.

Upozornění: Kódovací kolík není součástí dodávky.

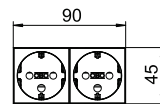

Zásuvka 0°, ochranný kontakt, kódované provedení, trojitá

Typ	Barva	Bal. kus	hmotnost kg/100 ks	Č. výr.
STD-D0K SRO3	červená	1	12,200	6120296

PC Polykarbonát

Zásuvka s ochranným kontaktem 3 násobná 0°, kódované provedení, se zvýšenou ochranou proti nebezpečnému dotyku a násuvnými svorkami, 2pól., 16 A, 250 V~, se spojovacími svorkami dle IEC 60884-1.

Zásuvku lze použít jen ve spojení s kódovacím kolíkem typu CST-STD.

Upozornění: Kódovací kolík není součástí dodávky.

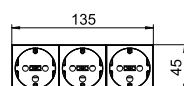
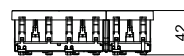

Kódovací kolík

Typ	Barva	Bal. kus	hmotnost kg/100 ks	Č. výr.
CST-STD K	černošedá	10	0,200	6120797

PC Polykarbonát

Kódovací kolík jako zásuvný nástavec pro používání kódovaných zásuvek typu STD.

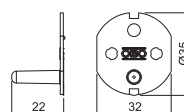

Odlehčení tahu pro zásuvky Modul 45 0°

Typ	Barva	Bal. kus	hmotnost kg/100 ks	Č. výr.
ZL-STD 0	černá	1	1,800	6120782

PC Polykarbonát

Odlehčení tahu pro zásuvky Modul 45 typu STD, možnost bočního nasazení, k upevnění 3-žilového vedení, maximální Ø 10 mm, vhodné pro zásuvky s ochranným kontaktem a pootočením o 0° a zásuvky se zemnicím kolíkem a pootočením o 0°.

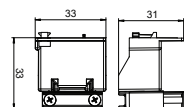

Zásuvka 33°, ochranný kontakt, jednoduchá

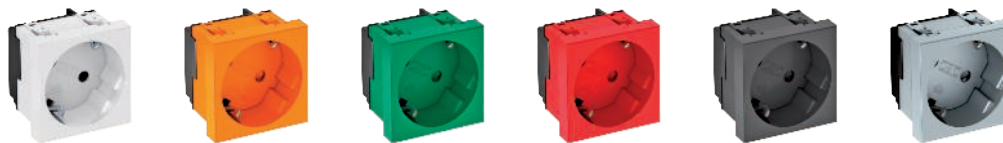
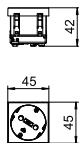

Typ
Barva
Bal. kus
Hmotnost kg/100 ks
Č. výr.

STD-D3 RW1	STD-D3 ROR1	STD-D3 MZGN1	STD-D3 SRO1	STD-D3 SWGR1	STD-D3 AL1
čistě bílá	oranžová	mátově zelená	červená	černošedá	hliníkový lak
1	1	1	1	1	1
4,000	4,000	4,000	4,000	4,000	4,000
6120072	6120074	6120076	6120078	6120080	6120082

PC Polykarbonát

Zásuvka s ochranným kontaktem 1 násobná 33°, se zvýšenou ochranou proti nebezpečnému dotyku a násuvnými svorkami, 2pól., 16 A, 250 V~, se spojovacími svorkami dle IEC 60884-1.

Zásuvka 33°, ochranný kontakt, dvojitá

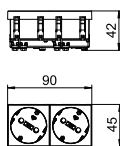

Typ
Barva
Bal. kus
Hmotnost kg/100 ks
Č. výr.

STD-D3 RW2	STD-D3 ROR2	STD-D3 MZGN2	STD-D3 SRO2	STD-D3 SWGR2	STD-D3 AL2
čistě bílá	oranžová	mátově zelená	červená	černošedá	hliníkový lak
1	1	1	1	1	1
7,800	7,800	7,800	7,800	7,800	7,800
6120102	6120104	6120106	6120108	6120110	6120112

PC Polykarbonát

Zásuvka s ochranným kontaktem 2 násobná 33°, se zvýšenou ochranou proti nebezpečnému dotyku a násuvnými svorkami, 2pól., 16 A, 250 V~, se spojovacími svorkami dle IEC 60884-1.

Zásuvka 33°, ochranný kontakt, trojitá

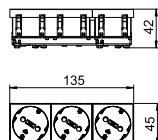

Typ
Barva
Bal. kus
Hmotnost kg/100 ks
Č. výr.

STD-D3 RW3	STD-D3 ROR3	STD-D3 MZGN3	STD-D3 SRO3	STD-D3 SWGR3	STD-D3 AL3
čistě bílá	oranžová	mátově zelená	červená	černošedá	hliníkový lak
1	1	1	1	1	1
11,000	11,000	11,000	11,000	11,000	11,000
6120122	6120124	6120126	6120128	6120130	6120132

PC Polykarbonát

Zásuvka s ochranným kontaktem 3 násobná 33°, se zvýšenou ochranou proti nebezpečnému dotyku a násuvnými svorkami, 2pól., 16 A, 250 V~, se spojovacími svorkami dle IEC 60884-1.

Zásuvka 33°, ochranný kontakt, kódované provedení, jednoduchá

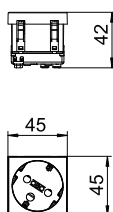

Typ	Barva	Bal. kus	hmotnost kg/100 ks	Č. výr.
STD-D3K SRO1	červená	1	4,000	6120302

PC Polykarbonát

Zásuvka s ochranným kontaktem 1 násobná 33°, kódované provedení, se zvýšenou ochranou proti nebezpečnému dotyku a násuvnými svorkami, 2pól., 16 A, 250 V~, se spojovacími svorkami dle IEC 60884-1.

Zásuvku lze použít jen ve spojení s kódovacím kolíkem typu CST-STD.

Upozornění: Kódovací kolík není součástí dodávky.

Zásuvka 33°, ochranný kontakt, kódované provedení, dvojitá

Typ	Barva	Bal.	hmotnost	kus	kg/100 ks	Č. výr.
STD-D3K SRO2	červená	1	7,700			6120304

PC Polykarbonát

Zásuvka s ochranným kontaktem 2 násobná 33°, kódované provedení, se zvýšenou ochranou proti nebezpečnému dotyku a násuvnými svorkami, 2pól., 16 A, 250 V~, se spojovacími svorkami dle IEC 60884-1.

Zásuvku lze použít jen ve spojení s kódovacím kolíkem typu CST-STD.

Upozornění: Kódovací kolík není součástí dodávky.

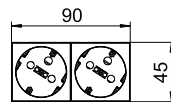
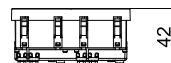

Zásuvka 33°, ochranný kontakt, kódované provedení, trojitá

Typ	Barva	Bal.	hmotnost	kus	kg/100 ks	Č. výr.
STD-D3K SRO3	červená	1	11,000			6120306

PC Polykarbonát

Zásuvka s ochranným kontaktem 3 násobná 33°, kódované provedení, se zvýšenou ochranou proti nebezpečnému dotyku a násuvnými svorkami, 2pól., 16 A, 250 V~, se spojovacími svorkami dle IEC 60884-1.

Zásuvku lze použít jen ve spojení s kódovacím kolíkem typu CST-STD.

Upozornění: Kódovací kolík není součástí dodávky.

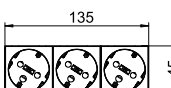

Kódovací kolík

Typ	Barva	Bal.	hmotnost	kus	kg/100 ks	Č. výr.
CST-STD K	černošedá	10	0,200			6120797

PC Polykarbonát

Kódovací kolík jako zásuvný nástavec pro používání kódovaných zásuvek typu STD.

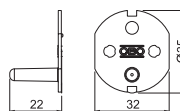

Zásuvka 0°, se zemnicím kolíkem, jednoduchá

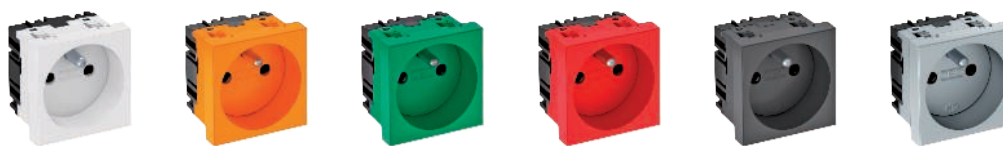
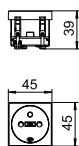

Typ
Barva
Bal. kus
Hmotnost kg/100 ks
Č. výr.

STD-F0 RW1	STD-F0 ROR1	STD-F0 MZGN1	STD-F0 SRO1	STD-F0 SWGR1	STD-F0 AL1
čistě bílá	oranžová	mátově zelená	červená	černošedá	hliníkový lak
1	1	1	1	1	1
4,000	4,000	4,000	4,000	4,000	4,000
6120152	6120154	6120155	6120158	6120160	6120162

PC Polykarbonát

Zásuvka se zemnicím kolíkem 1 násobná 0°, se zvýšenou ochranou proti nebezpečnému dotyku a násuvnými svorkami, 2pól., 16 A, 250 V~, se spojovacími svorkami dle IEC 60884-1.

Zásuvka 0°, se zemnicím kolíkem, dvojitá

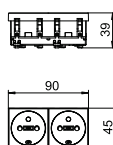

Typ
Barva
Bal. kus
Hmotnost kg/100 ks
Č. výr.

STD-F0 RW2	STD-F0 ROR2	STD-F0 MZGN2	STD-F0 SRO2	STD-F0 SWGR2	STD-F0 AL2
čistě bílá	oranžová	mátově zelená	červená	černošedá	hliníkový lak
1	1	1	1	1	1
7,700	7,700	7,700	7,700	7,700	7,700
6120172	6120174	6120176	6120178	6120180	6120182

PC Polykarbonát

Zásuvka se zemnicím kolíkem 2 násobná 0°, se zvýšenou ochranou proti nebezpečnému dotyku a násuvnými svorkami, 2pól., 16 A, 250 V~, se spojovacími svorkami dle IEC 60884-1.

Zásuvka 0°, se zemnicím kolíkem, trojitá

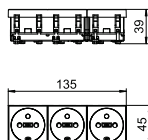

Typ
Barva
Bal. kus
Hmotnost kg/100 ks
Č. výr.

STD-F0 RW3	STD-F0 ROR3	STD-F0 MZGN3	STD-F0 SRO3	STD-F0 SWGR3	STD-F0 AL3
čistě bílá	oranžová	mátově zelená	červená	černošedá	hliníkový lak
1	1	1	1	1	1
11,800	11,800	11,800	11,800	11,800	11,800
6120192	6120194	6120196	6120198	6120200	6120201

PC Polykarbonát

Zásuvka se zemnicím kolíkem 3 násobná 0°, se zvýšenou ochranou proti nebezpečnému dotyku a násuvnými svorkami, 2pól., 16 A, 250 V~, se spojovacími svorkami dle IEC 60884-1.

Zásuvka 0°, se zemnicím kolíkem, kódované provedení, jednoduchá

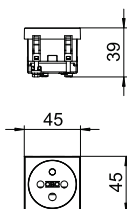

Typ	Barva	Bal. kus	hmotnost kg/100 ks	Č. výr.
STD-F0K SRO1	červená	1	4,000	6120312

PC Polykarbonát

Zásuvka se zemnicím kolíkem 1 násobná 0°, kódované provedení, se zvýšenou ochranou proti nebezpečnému dotyku a násuvnými svorkami, 2pól., 16 A, 250 V~, se spojovacími svorkami dle IEC 60884-1.

Zásuvku lze použít jen ve spojení s kódovacím kolíkem typu CST-STD.

Upozornění: Kódovací kolík není součástí dodávky.

Zásuvka 0°, se zemnicím kolíkem, kódované provedení, dvojitá

Typ	Barva	Bal. kus	hmotnost kg/100 ks	Č. výr.
STD-F0K SRO2	červená	1	7,800	6120314

PC Polykarbonát

Zásuvka se zemnicím kolíkem 2 násobná 0°, kódované provedení, se zvýšenou ochranou proti nebezpečnému dotyku a násuvnými svorkami, 2pól., 16 A, 250 V~, se spojovacími svorkami dle IEC 60884-1.

Zásuvku lze použít jen ve spojení s kódovacím kolíkem typu CST-STD.

Upozornění: Kódovací kolík není součástí dodávky.

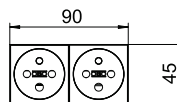

Zásuvka 0°, se zemnicím kolíkem, kódované provedení, trojitá

Typ	Barva	Bal. kus	hmotnost kg/100 ks	Č. výr.
STD-F0K SRO3	červená	1	11,800	6120316

PC Polykarbonát

Zásuvka se zemnicím kolíkem 3 násobná 0°, kódované provedení, se zvýšenou ochranou proti nebezpečnému dotyku a násuvnými svorkami, 2pól., 16 A, 250 V~, se spojovacími svorkami dle IEC 60884-1.

Zásuvku lze použít jen ve spojení s kódovacím kolíkem typu CST-STD.

Upozornění: Kódovací kolík není součástí dodávky.

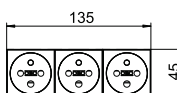

Kódovací kolík

Typ	Barva	Bal. kus	hmotnost kg/100 ks	Č. výr.
CST-STD K	černošedá	10		6120797

PC Polykarbonát

Kódovací kolík jako zásuvný nástavec pro používání kódovaných zásuvek typu STD.

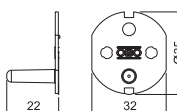

Odlehčení tahu pro zásuvky Modul 45 0°

Typ	Barva	Bal. kus	hmotnost kg/100 ks	Č. výr.
ZL-STD 0	černá	1	1,800	6120782

PC Polykarbonát

Odlehčení tahu pro zásuvky Modul 45 typu STD, možnost bočního nasazení, k upevnění 3-žilového vedení, maximální Ø 10 mm, vhodné pro zásuvky s ochranným kontaktem a pootočením o 0° a zásuvky se zemnicím kolíkem a pootočením o 0°.

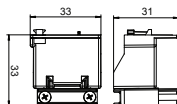

Zásuvka 33°, se zemnicím kolíkem, jednoduchá

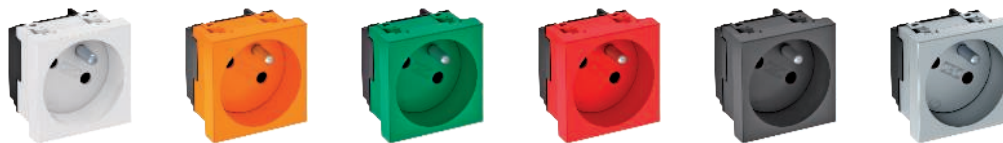
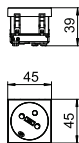

Typ
Barva
Bal. kus
Hmotnost kg/100 ks
Č. výr.

STD-F3 RW1	STD-F3 ROR1	STD-F3 MZGN1	STD-F3 SRO1	STD-F3 SWGR1	STD-F3 AL1
čistě bílá	oranžová	mátově zelená	červená	černošedá	hliníkový lak
1	1	1	1	1	1
3,800	3,800	3,800	3,800	3,800	3,800
6120222	6120224	6120226	6120228	6120230	6120232

PC Polykarbonát

Zásuvka se zemnicím kolíkem 1 násobná 33°, se zvýšenou ochranou proti nebezpečnému dotyku a násuvnými svorkami, 2pól., 16 A, 250 V~, se spojovacími svorkami dle IEC 60884-1.

Zásuvka 33°, se zemnicím kolíkem, dvojitá

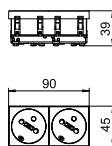

Typ
Barva
Bal. kus
Hmotnost kg/100 ks
Č. výr.

STD-F3 RW2	STD-F3 ROR2	STD-F3 MZGN2	STD-F3 SRO2	STD-F3 SWGR2	STD-F3 AL2
čistě bílá	oranžová	mátově zelená	červená	černošedá	hliníkový lak
1	1	1	1	1	1
7,500	7,500	7,500	7,500	7,500	7,500
6120242	6120244	6120246	6120248	6120250	6120252

PC Polykarbonát

Zásuvka se zemnicím kolíkem 2 násobná 33°, se zvýšenou ochranou proti nebezpečnému dotyku a násuvnými svorkami, 2pól., 16 A, 250 V~, se spojovacími svorkami dle IEC 60884-1.

Zásuvka 33°, se zemnicím kolíkem, trojitá

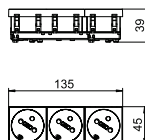

Typ
Barva
Bal. kus
Hmotnost kg/100 ks
Č. výr.

STD-F3 RW3	STD-F3 ROR3	STD-F3 MZGN3	STD-F3 SRO3	STD-F3 SWGR3	STD-F3 AL3
čistě bílá	oranžová	mátově zelená	červená	černošedá	hliníkový lak
1	1	1	1	1	1
10,500	10,500	10,500	10,500	10,500	10,500
6120262	6120264	6120266	6120268	6120270	6120272

PC Polykarbonát

Zásuvka se zemnicím kolíkem 3 násobná 33°, se zvýšenou ochranou proti nebezpečnému dotyku a násuvnými svorkami, 2pól., 16 A, 250 V~, se spojovacími svorkami dle IEC 60884-1.

Zásuvka 33°, se zemnicím kolíkem, kódované provedení, jednoduchá

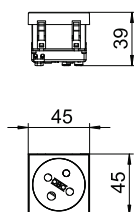

Typ	Barva	Bal. kus	hmotnost kg/100 ks	Č. výr.
STD-F3K SRO1	červená	1	3,800	6120322

PC Polykarbonát

Zásuvka se zemnicím kolíkem 1 násobná 33°, kódované provedení, se zvýšenou ochranou proti nebezpečnému dotyku a násuvnými svorkami, 2pól., 16 A, 250 V~, se spojovacími svorkami dle IEC 60884-1.

Zásuvku lze použít jen ve spojení s kódovacím kolíkem typu CST-STD.

Upozornění: Kódovací kolík není součástí dodávky.

Zásuvka 33°, se zemnicím kolíkem, kódované provedení, dvojitá

Typ	Barva	Bal. kus	hmotnost kg/100 ks	Č. výr.
STD-F3K SRO2	červená	1	7,500	6120324

PC Polykarbonát

Zásuvka se zemnicím kolíkem 2 násobná 33°, kódované provedení, se zvýšenou ochranou proti nebezpečnému dotyku a násuvnými svorkami, 2pól., 16 A, 250 V~, se spojovacími svorkami dle IEC 60884-1.

Zásuvku lze použít jen ve spojení s kódovacím kolíkem typu CST-STD.

Upozornění: Kódovací kolík není součástí dodávky.

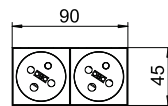

Zásuvka 33°, se zemnicím kolíkem, kódované provedení, trojitá

Typ	Barva	Bal. kus	hmotnost kg/100 ks	Č. výr.
STD-F3K SRO3	červená	1	10,500	6120326

PC Polykarbonát

Zásuvka se zemnicím kolíkem 3 násobná 33°, kódované provedení, se zvýšenou ochranou proti nebezpečnému dotyku a násuvnými svorkami, 2pól., 16 A, 250 V~, se spojovacími svorkami dle IEC 60884-1.

Zásuvku lze použít jen ve spojení s kódovacím kolíkem typu CST-STD.

Upozornění: Kódovací kolík není součástí dodávky.

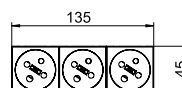

Kódovací kolík

Typ	Barva	Bal. kus	Č. výr.
CST-STD K	černošedá	10	6120797

PC Polykarbonát

Kódovací kolík jako zásuvný nástavec pro používání kódovaných zásuvek typu STD.

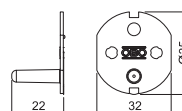

Zásuvka 0°, Švýcarsko, jednoduchá

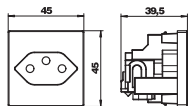

Typ	Barva	Bal. hmotnost		Č. výr.
		kus	kg/100 ks	
SKS-CHO RW1	čistě bílá	1	3,400	6117200

PC Polykarbonát

Zásuvka jednoduchá, 0 stupňů, dle švýcarské normy (SEV), s násuvnými svorkami, dvoupólová, 10 A, 250 V~, typ 13, se spojovacími svorkami dle IEC 60884-1.

Zásuvka 0°, Dánsko, jednoduchá

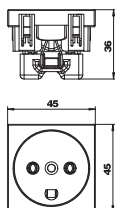

Typ	Barva	Bal. hmotnost		Č. výr.
		kus	kg/100 ks	
SKS-DK0 RW1	čistě bílá	12	3,050	6117200

PC Polykarbonát

Zásuvka jednoduchá, 0 stupňů, dle dánské normy, se zvýšenou ochranou proti nebezpečnému dotyku, se šroubovými svorkami, dvoupólová, 16 A, 250 V~, se spojovacími svorkami dle IEC 60884-1.

Zásuvka 0°, Dánsko, jednoduchá, kódování EDP

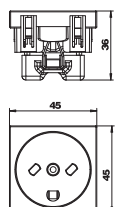

Typ	Barva	Bal. hmotnost		Č. výr.
		kus	kg/100 ks	
SKS-DKE0 RW1	čistě bílá	12	3,050	6117200

PC Polykarbonát

Zásuvka jednoduchá, 0 stupňů, dle dánské normy, kódovaná pro proudové okruhy počítačové techniky, se šroubovými svorkami, dvoupólová, 16 A 250 V~, se spojovacími svorkami dle IEC 60884-1.

Zásuvka 0°, britský standard, jednoduchá

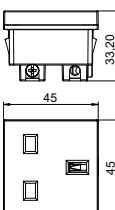

Typ	Barva	Bal. hmotnost		Č. výr.
		kus	kg/100 ks	
STD-BS0 RW1	čistě bílá	1	4,000	6120722

PC Polykarbonát

Zásuvka jednoduchá, 0°, dle britské normy BS 1363, se zvýšenou ochranou proti nebezpečnému dotyku a šroubovými svorkami, 2pól., 13 A, 250 V~.

Zásuvka 0° se spínačem, britský standard, jednoduchá

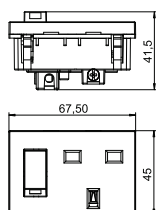

Typ	Barva	Bal. hmotnost		Č. výr.
		kus	kg/100 ks	
STD-BS0G RW1.5	čistě bílá	1	6,000	6120724

PC Polykarbonát

Zásuvka jednoduchá, 0°, se spínačem, dle britské normy BS 1363, se zvýšenou ochranou proti nebezpečnému dotyku a šroubovými svorkami, 2pól., 13 A, 250 V~.

Zásuvka 0°, Itálie, 1x

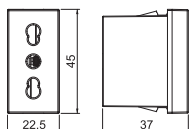

Typ	Barva	Bal. hmotnost		Č. výr.
		kus	kg/100 ks	
STD-ITO RW0.5	čistě bílá	1	2,600	6120746

PC Polykarbonát

Zásuvka jednoduchá, 0°, Itálie P17/11, se zvýšenou ochranou proti nebezpečnému dotyku a šroubovými svorkami, 2pól., 16 A, 250 V~.

Zásuvka 0°, JAR/Indie, 16 A, jednoduchá

Typ	Barva	Bal. kus	hmotnost kg/100 ks	Č. výr.
STD-SA0 RW1	čistě bílá	1	5,000	6120730

PC Polykarbonát

Zásuvka jednoduchá, 0°, JAR/Indie, dle normy BS 546, se zvýšenou ochranou proti nebezpečnému dotyku a šroubovými svorkami, 2pól., 16 A, 250 V~.

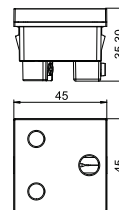

Zásuvka 0°, se spínačem, JAR/Indie, 16 A, jednoduchá

Typ	Barva	Bal. kus	hmotnost kg/100 ks	Č. výr.
STD-SA0G RW1.5	čistě bílá	1	6,700	6120734

PC Polykarbonát

Zásuvka jednoduchá, 0°, se spínačem, JAR/Indie, dle normy BS 546, se zvýšenou ochranou proti nebezpečnému dotyku a šroubovými svorkami, 2pól., 16 A, 250 V~.

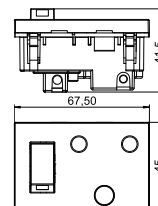

Zásuvka 0°, JAR/Indie, 16 A, kódované provedení, jednoduchá

Typ	Barva	Bal. kus	hmotnost kg/100 ks	Č. výr.
STD-SA0K SRO1	červená	1	5,000	6120732

PC Polykarbonát

Zásuvka jednoduchá, 0°, JAR/Indie, kódované provedení, dle normy BS 546, se zvýšenou ochranou proti nebezpečnému dotyku a šroubovými svorkami, 2pól., 16 A, 250 V~.

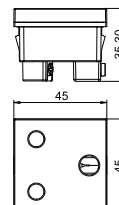

Zásuvka 0°, se spínačem, JAR/Indie, 16 A, kódované provedení, jednoduchá

Typ	Barva	Bal. kus	hmotnost kg/100 ks	Č. výr.
STD-SA0GK SRO1.5	červená	1	6,700	6120736

PC Polykarbonát

Zásuvka jednoduchá, 0°, se spínačem, JAR/Indie, kódované provedení, dle normy BS 546, se zvýšenou ochranou proti nebezpečnému dotyku a šroubovými svorkami, 2pól., 16 A, 250 V~.

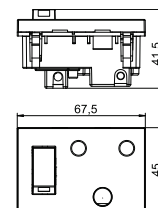

Zásuvka 0°, Indie, kombinace IA6A3-EURO, jednoduchá

Typ	Barva	Bal. kus	hmotnost kg/100 ks	Č. výr.
STD-IN0M RW1	čistě bílá	1	5,300	6120728

PC Polykarbonát

Zásuvka jednoduchá, 0°, Indie, kombinace IA6A3/eurozástrčka, se zvýšenou ochranou proti nebezpečnému dotyku a šroubovými svorkami, 2pól., 6 A, 250 V~.

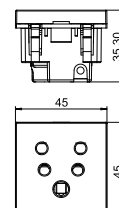

Zásuvka 0°, Indie, 5 A, jednoduchá

Typ	Barva	Bal. kus	hmotnost kg/100 ks	Č. výr.
STD-IN0 RW1	čistě bílá	1	4,300	6120726

PC Polykarbonát

Zásuvka jednoduchá, 0°, Indie, dle normy BS 546, se zvýšenou ochranou proti nebezpečnému dotyku a šroubovými svorkami, 2pól., 5 A, 250 V~.

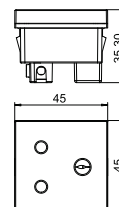

Zásuvka 0°, Čína, 16 A, jednoduchá

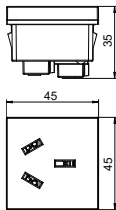

Typ

STD-CN0A16 RW1 | čistě bílá

Barva

Bal. hmotnost
kus kg/100 ks **Č. výr.**

1 | 4,100 | **6120742**

PC Polykarbonát

Zásuvka jednoduchá, 0°, Čína, se zvýšenou ochranou proti nebezpečnému dotyku a šroubovými svorkami, 2pól., 16 A, 250 V~.



Nabíječka USB

Typ	Barva	Bal. kus	hmotnost kg/100 ks	Č. výr.
MTG-2UC2.1 RW1	čistě bílá	1	5,500	6105300
MTG-2UC2.1 SWGR1	černošedá	1	5,500	6105302
MTG-2UC2.1 AL1	hliníkový lak	1	5,500	6105304

PC Polykarbonát

Nabíječka USB se dvěma zdířkami USB typu A, pro nabíjení 1–2 mobilních zařízení, maximální nabíjecí proud 1 × 2100 mA nebo 2 × 1050 mA.

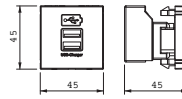

Modul přepěťové ochrany pro Modul 45 s optickou indikací

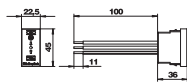

Typ

Signalizace na přístroji

Provedení

Bal. kus

Hmotnost kg/100 ks

Č. výr.

ÜSS 45-O-RW

optická

optická indikace funkce

1

2,411

6117473

Přepěťová ochrana / jemná ochrana sítě typu 3 dle normy EN 61643-11 pro instalaci do kanálů Rapid 45, kanálů pro vestavbu přístrojů a podlahových systémů.

- Verze O s optickou indikací funkčnosti
- Rychlá a snadná montáž
- Malá konstrukční šířka 22,5 mm

Použití: Zařízení přepěťové ochrany zabezpečuje následné a blízké zásuvky.

Modul přepěťové ochrany pro Modul 45 s akustickou indikací

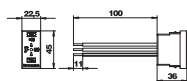

Typ

Signalizace na přístroji

Provedení

Bal. kus

Hmotnost kg/100 ks

Č. výr.

ÜSS 45-A-RW

akustická

akustická indikace funkce

1

2,800

6117465

Přepěťová ochrana / jemná ochrana sítě typu 3 dle normy EN 61643-11 pro instalaci do kanálů Rapid 45, kanálů pro vestavbu přístrojů a podlahových systémů.

- Verze A s akustickou indikací funkčnosti (vypínatelný zvukový tón)
- Rychlá a snadná montáž
- Malá konstrukční šířka 22,5 mm

Použití: Zařízení přepěťové ochrany zabezpečuje následné a blízké zásuvky.



Modul přepětové ochrany 230 V



Typ	Signalizace na přístroji	Pro-vedení	Bal. kus	hmotnost kg/100 ks	Č. výr.
ÚSM-A	akustická	akustická indikace funkce	1	1,500	5092451

Modul ochrany proti přepětí typu 3 dle EN 61643-11 pro síť 230 V.

- Akustické hlášení závady
- Malá montážní velikost
- Bezhalogenový plast (UL 94 V-0)
- Zapojení Y

Použití: Univerzálně použitelné pro všechny instalační systémy.

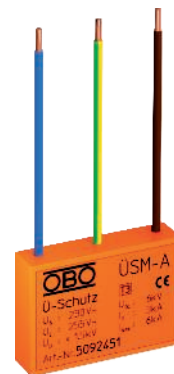

Rozměry

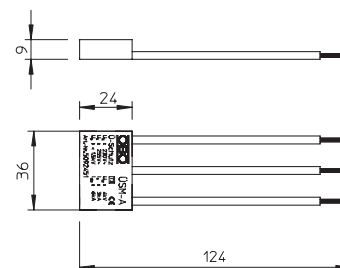

Možnosti připojení

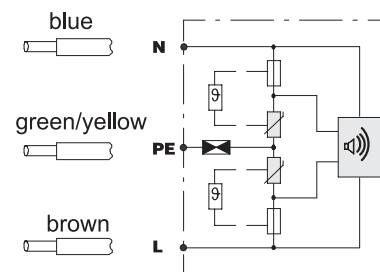

Modul ochrany proti přepětí s nosičem pro Modul 45connect

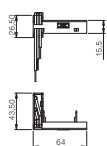

Typ	ÚSM-A-4T
Signalizace na přístroji	akustická
Bal. kus	1
Hmotnost kg/100 ks	2,226
Č. výr.	6107801

Modul přepětové ochrany dvoupólový, 16 A / 250 V~, s akustickou signalizací poruchy, bez odpojení sítě, pro připojení k vícenásobné zásuvce Modul 45connect pomocí dodaného nosiče. Pro vestavbu do univerzálního nosiče UT3/45 a UT4/45. Modul přepětové ochrany odpovídá normě EN 61643-11, typ 3, třída III, třída požadavků D.



Vypínač / střídavý prepínač, 1/2 modul

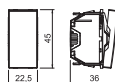

Typ	Barva	Bal. hmotnost		Č. výr.
		kus	kg/100 ks	
WS-UB RW0.5	čistě bílá	1	1,800	6120920
WS-UB SWGR0.5	černošedá	1	1,800	6120922
WS-UB AL0.5	hliníkový lak	1	1,800	6120924

PC Polykarbonát

Prepínač jednopólový, 10 A / 250 V~, s násuvnými svorkami.

Vypínač / střídavý prepínač s kontrolkou, 1/2 modul

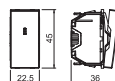

Typ	Barva	Bal. hmotnost		Č. výr.
		kus	kg/100 ks	
WS-UKL RW0.5	čistě bílá	1	1,800	6120926
WS-UKL SWGR0.5	černošedá	1	1,800	6120928
WS-UKL AL0.5	hliníkový lak	1	1,800	6120930

PC Polykarbonát

Střídavý prepínač osvětlení s LED prvem jako kontrolkou, 1pól., 10 A, 250 V~, s násuvnými svorkami.

Vypínač / střídavý prepínač, 1 modul

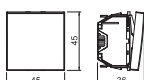

Typ	Barva	Bal. hmotnost		Č. výr.
		kus	kg/100 ks	
WS-UB RW1	čistě bílá	1	2,600	6120932
WS-UB SWGR1	černošedá	1	2,600	6120934
WS-UB AL1	hliníkový lak	1	2,300	6120936

PC Polykarbonát

Prepínač jednopólový, 10 A / 250 V~, s násuvnými svorkami.

Vypínač / prepínač s kontrolkou, 1 modul

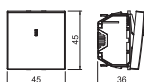

Typ	Barva	Bal. hmotnost		Č. výr.
		kus	kg/100 ks	
WS-UKL RW1	čistě bílá	1	2,300	6120938
WS-UKL SWGR1	černošedá	1	2,300	6120940
WS-UKL AL1	hliníkový lak	1	2,300	6120942

PC Polykarbonát

Střídavý prepínač osvětlení s LED prvem jako kontrolkou, 1pól., 10 A, 250 V~, s násuvnými svorkami.

Roletový spínač, 1 modul

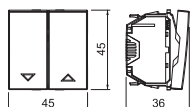

Typ	Barva	Bal. hmotnost		Č. výr.
		kus	kg/100 ks	
RS-BS RW1	čistě bílá	1	3,700	6120950
RS-BS SWGR1	černošedá	1	3,700	6120952
RS-BS AL1	hliníkový lak	1	3,700	6120954

PC Polykarbonát

Žaluziový spínač s elektrickým a mechanickým zajištěním, jednopólový, 10 A / 250 V~, s násuvnými svorkami.

Střídavý ovladač, 1/2 modul



Typ	Barva	Bal. hmotnost		Č. výr.
		kus	kg/100 ks	
TA-WB RW0.5	čistě bílá	1	1,800	6120960
TA-WB SWGR0.5	černošedá	1	1,800	6120962
TA-WB AL0.5	hliníkový lak	1	1,800	6120964

PC Polykarbonát

Prepínací ovladač jednopólový, 10 A / 250 V~, s násuvnými svorkami.

Střídavý ovladač, 1 modul

Typ	Barva	Bal. kus	hmotnost		Č. výr.
			kg/100 ks		
TA-WB RW1	čistě bílá	1	3,300		6120966
TA-WB SWGR1	černošedá	1	3,300		6120968
TA-WB AL1	hliníkový lak	1	3,300		6120970

PC Polykarbonát

Střídavý ovladač 1pól., 10 A, 250 V~, s násuvnými svorkami.

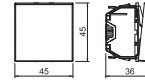

Roletový ovladač, 1 modul

Typ	Barva	Bal. kus	hmotnost		Č. výr.
			kg/100 ks		
RT-BS RW1	čistě bílá	1	3,700		6120980
RT-BS SWGR1	černošedá	1	3,700		6120982
RT-BS AL1	hliníkový lak	1	3,700		6120984

PC Polykarbonát

Roletový ovladač s elektrickým zajištěním, 1pólový, 10 A / 250 V~, s násuvnými svorkami.

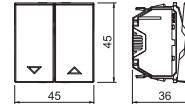

Adaptér pro vestavbu spínače otočeného o 90 stupňů

Typ	Bal. kus	hmotnost		Č. výr.
		kg/100 ks		
AD-90G M45-1	1	2,200		6120992

St Ocel

Adaptér umožňuje montáž spínače otočeného o 90 stupňů, například do instalačních sloupů s výřezem 45 mm nebo Rapid 45. Vhodný pro všechny spínače a tlačítka s modulární šířkou 1 (45 × 45 mm).

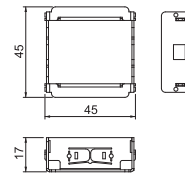

Nosič datové techniky, 1 modul, rovný vývod, typ RM

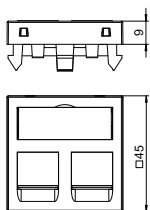

Typ	Barva	Bal. hmotnost		Č. výr.
		kus	kg/100 ks	
DTG-2RM RW1	čistě bílá	1	1,100	6119292
DTG-2RM SWGR1	černošedá	1	1,100	6119294
DTG-2RM AL1	hliníkový lak	1	1,100	6119296

PC Polykarbonát

Nosič datové techniky typu RM je vhodný k osazení následujících modulárních zásuvek: typ ASM-C5, ASM-C5 G, ASM-C6 a ASM-C6 G; R&M: moduly kat. 5 a kat. 6 bez nosné desky.

Nosič datové techniky, 1 modul, šikmý vývod, typ RM

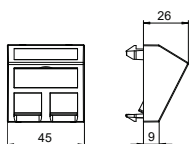

Typ	Barva	Bal. hmotnost		Č. výr.
		kus	kg/100 ks	
DTS-2RM RW1	čistě bílá	1	2,900	6119298
DTS-2RM SWGR1	černošedá	1	2,900	6119300
DTS-2RM AL1	hliníkový lak	1	2,900	6119302

PC Polykarbonát

Nosič datové techniky typu RM je vhodný k osazení následujících modulárních zásuvek: typ ASM-C5, ASM-C5 G, ASM-C6 a ASM-C6 G; R&M: moduly kat. 5 a kat. 6 bez nosné desky.

Datový připojovací modul RJ-45, kat. 5e, nestíněný

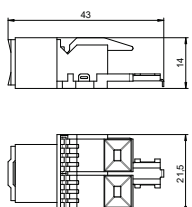

Typ	Bal. hmotnost		Č. výr.
	kus	kg/100 ks	
ASM-C5	1	1,120	6117337

Modulární zásuvka kat. 5e, nestíněná, pro zástrčku RJ45. Včetně ochranného krytu proti prachu, kabelového pásku a návodu k montáži. Vhodná k montáži do nosičů datové techniky typu DTG-2RM a DTS-2RM.

Datový připojovací modul RJ-45, kat. 5e, stíněný

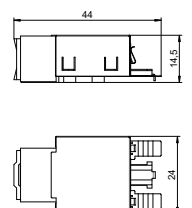

Typ	Bal. hmotnost		Č. výr.
	kus	kg/100 ks	
ASM-C5 G	1	2,660	6117325

Modulární zásuvka kat. 5e, stíněná, pro zástrčku RJ45. Včetně stínícího krytu EMC, ochranného krytu proti prachu, kabelového pásku a návodu k montáži. Vhodná k montáži do nosičů datové techniky typu DTG-2RM a DTS-2RM.

Datový připojovací modul RJ45, kat. 6, nestíněný

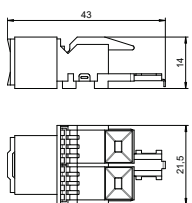

Typ	Bal. hmotnost		Č. výr.
	kus	kg/100 ks	
ASM-C6	1	1,060	6117341

Modulární zásuvka kat. 6, nestíněná, pro zástrčku RJ45. Včetně ochranného krytu proti prachu, kabelového pásku a návodu k montáži. Vhodná k montáži do nosičů datové techniky typu DTG-2RM a DTS-2RM.

Datový připojovací modul RJ-45, kat. 6, stíněný

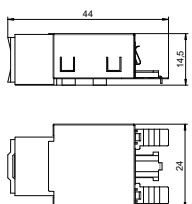

Typ	Bal. hmotnost		Č. výr.
	kus	kg/100 ks	
ASM-C6 G	1	1,850	6117329

Modulární zásuvka kat. 6, stíněná, pro zástrčku RJ45. Včetně stínícího krytu EMC, ochranného krytu proti prachu, kabelového pásku a návodu k montáži. Vhodná k montáži do nosičů datové techniky typu DTG-2RM a DTS-2RM.

Nosič datové techniky, 1 modul, rovný vývod, typ C

Typ	Barva	Bal. hmotnost		Č. výr.
		kus	kg/100 ks	
DTG-2C RW1	čistě bílá	1	1,100	6119214
DTG-2C SWGR1	černošedá	1	1,100	6119216
DTG-2C AL1	hliníkový lak	1	1,100	6119218

PC Polykarbonát

Nosič datové techniky typu C je vhodný k osazení následujících modulárních zásuvek: BTR (konstrukce Keystone): modul kat. 6A a modul UAE; Corning: moduly s uchycením typu Keystone; CobiNet: modul CobiDat KS; Dätwyler: KS-T, KS-TS, MS-K a KU-T; EKV: E-Stone; Harting: Prelink Keystone kat. 6A; Fixlink Keystone kat. 6A; Komos: modul KDM 500; Leoni Kerpen: zdířkové moduly MegaLine Connect45 Keystone kat. 45A; OBO: typ ASM-C6A a ASM-C6A G; R&M: kat. 6A s upevněním typu Keystone; Rutenbeck: UM a UMflex; SETEC: UKJ a XKJ; Telegärtner: AMJ a UMJ.

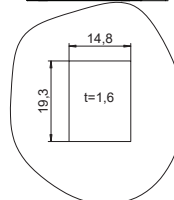
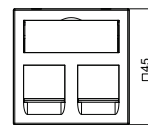
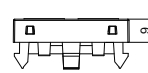

Nosič datové techniky, 1 modul, šikmý vývod, typ C

Typ	Barva	Bal. hmotnost		Č. výr.
		kus	kg/100 ks	
DTS-2C RW1	čistě bílá	1	1,500	6119250
DTS-2C SWGR1	černošedá	1	1,500	6119252
DTS-2C AL1	hliníkový lak	1	1,500	6119254

PC Polykarbonát

Nosič datové techniky typu C je vhodný k osazení následujících modulárních zásuvek: BTR (konstrukce Keystone): modul kat. 6A a modul UAE; Corning: moduly s uchycením typu Keystone; CobiNet: modul CobiDat KS; Dätwyler: KS-T, KS-TS, MS-K a KU-T; EKV: E-Stone; Harting: Prelink Keystone kat. 6A; Fixlink Keystone kat. 6A; Komos: modul KDM 500; Leoni Kerpen: zdířkové moduly MegaLine Connect45 Keystone kat. 45A; OBO: typ ASM-C6A a ASM-C6A G; R&M: kat. 6A s upevněním typu Keystone; Rutenbeck: UM a UMflex; SETEC: UKJ a XKJ; Telegärtner: AMJ a UMJ.

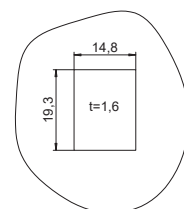
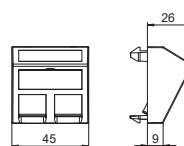

Datový přípojovací modul RJ-45, kat. 6A (ISO), nestíněný

Typ	Bal. hmotnost		Č. výr.
	kus	kg/100 ks	
ASM-C6A	1	1,050	6117348

Modulární zásuvka kat. 6A (ISO), nestíněná, pro zástrčku RJ45. Včetně ochranného krytu proti prachu, kabelového pásku, upevňovacího rámečku Keystone a návodu k montáži. Vhodná k montáži do nosičů datové techniky typu DTG-2C a DTS-2C, desky nosníku typu MTM 2C a MTM 3C, montážní desky typu MPR2 2C, montážního nosiče typu MTGE2 2C, MTGE2 15 2C a MTGE2 F 2C.

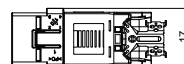
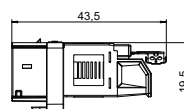

Datový přípojovací modul RJ-45, kat. 6A (ISO), stíněný

Typ	Bal. hmotnost		Č. výr.
	kus	kg/100 ks	
ASM-C6A G	1	1,630	6117346

Modulární zásuvka kat. 6A (ISO), stíněná, pro zástrčku RJ45. Včetně stínícího krytu EMC, ochranného krytu proti prachu, kabelového pásku, upevňovacího rámečku Keystone a návodu k montáži. Vhodná k montáži do nosičů datové techniky typu DTG-2C a DTS-2C, desky nosníku typu MTM 2C a MTM 3C, montážní desky typu MPR2 2C, montážního nosiče typu MTGE2 2C, MTGE2 15 2C a MTGE2 F 2C.

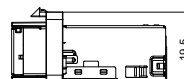
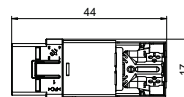

Modulární zásuvka kat. 5, nestíněná, Snap-In

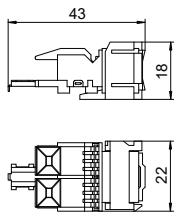

Typ

ASM-C5 S

Bal. hmotnost
kus kg/100 ks

Č. výr.

1	1,120	6117347
---	-------	---------

Modulární zásuvka kat. 5e, nestíněná, pro zástrčku RJ45. Včetně ochranného krytu proti prachu, kabelového pásku, upevňovacího rámečku Snap-In a návodu k montáži. Vhodná k montáži do nosné desky MTM 2C a MTM 3C, montážní desky typu MPR2 2C, montážního nosiče typu MTGE2 2C, MTGE2 15 2C a MTGE2 F 2C.



Nosič datové techniky, 1 modul, rovný vývod, typ A

Typ	Barva	Bal. hmotnost		Č. výr.
		kus	kg/100 ks	
DTG-2A RW1	čistě bílá	1	1,100	6119202
DTG-2A SWGR1	černošedá	1	1,100	6119204
DTG-2A AL1	hliníkový lak	1	1,100	6119206

PC Polykarbonát

Nosič datové techniky s rovným vývodem a uzavírací krytkou k uchycení dvou modulárních zásuvek datové techniky v provedení RJ45. Upevnění naklapnutím je vhodné pro vodorovnou i svislou montáž do systémového prostředí. Typ A má montážní otvor o rozměrech 20,10 × 14,80 mm a je dimenzován pro přímé upevnění datových modulárních zásuvek v montážním otvoru.

Nosič datové techniky typu A je vhodný k osazení následujících modulárních zásuvek: AMP TYCO (bez protiprachové klapky): SL řady 110Connect a SL řady Toolless; Brand-Rex: moduly, jejichž objednávací číslo končí na ...JAKS000CR a ...JAKU002; Nexans: LANmark RJ45 s modrým adaptačním klipsem, LANmark GG45 s kovovým klipsem.

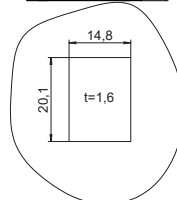
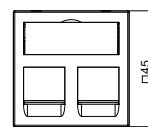
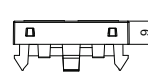

Nosič datové techniky, 1 modul, šikmý vývod, typ A

Typ	Barva	Bal. hmotnost		Č. výr.
		kus	kg/100 ks	
DTS-2A RW1	čistě bílá	1	2,000	6119238
DTS-2A SWGR1	černošedá	1	1,500	6119240
DTS-2A AL1	hliníkový lak	1	1,500	6119242

PC Polykarbonát

Nosič datové techniky se šikmým vývodem a uzavírací krytkou k uchycení dvou modulárních zásuvek datové techniky v provedení RJ45. Upevnění naklapnutím je vhodné pro vodorovnou i svislou montáž do systémového prostředí. Typ A má montážní otvor o rozměrech 20,10 × 14,80 mm a je dimenzován pro přímé upevnění datových modulárních zásuvek v montážním otvoru.

Nosič datové techniky typu A je vhodný k osazení následujících modulárních zásuvek: AMP TYCO (bez protiprachové klapky): SL řady 110Connect a SL řady Toolless; Brand-Rex: moduly, jejichž objednávací číslo končí na ...JAKS000CR a ...JAKU002; Nexans: LANmark RJ45 s modrým adaptačním klipsem, LANmark GG45 s kovovým klipsem.

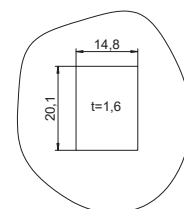
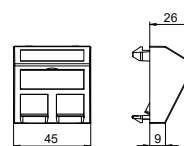

Nosič datové techniky, 1 modul, rovný vývod, typ B

Typ	Barva	Bal. hmotnost		Č. výr.
		kus	kg/100 ks	
DTG-2B RW1	čistě bílá	1	1,100	6119208
DTG-2B SWGR1	černošedá	1	1,100	6119210
DTG-2B AL1	hliníkový lak	1	1,100	6119212

PC Polykarbonát

Nosič datové techniky s rovným vývodem a uzavírací krytkou k uchycení dvou modulárních zásuvek datové techniky v provedení RJ45. Upevnění naklapnutím je vhodné pro vodorovnou i svislou montáž do systémového prostředí. Typ B má montážní otvor o rozměrech 19,35/21,55 × 14,85 mm a je dimenzován pro přímé upevnění datových modulárních zásuvek v montážním otvoru.

Nosič datové techniky typu B je vhodný k osazení následujících modulárních zásuvek: BTR (modulová konstrukce): modul kat. 6A, modul E-DAT a modul UAE; Dätwyler: MS a MS-N, Leoni Kerpen: zásuvkový modul VarioKeystone kat. 6A a zásuvkový modul MegaLine-Connect100 kat. 6A a 8C7A.

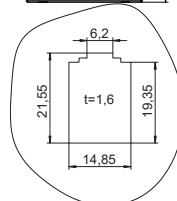
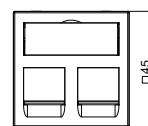
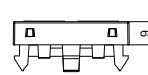

Nosič datové techniky, 1 modul, šikmý vývod, typ B

Typ	Barva	Bal. hmotnost		Č. výr.
		kus	kg/100 ks	
DTS-2B RW1	čistě bílá	1	1,500	6119244
DTS-2B SWGR1	černošedá	1	1,500	6119246
DTS-2B AL1	hliníkový lak	1	1,500	6119248

PC Polykarbonát

Nosič datové techniky se šikmým vývodem a uzavírací krytkou k uchycení dvou modulárních zásuvek datové techniky v provedení RJ45. Upevnění naklapnutím je vhodné pro vodorovnou i svislou montáž do systémového prostředí. Typ B má montážní otvor o rozměrech 19,35/21,55 × 14,85 mm a je dimenzován pro přímé upevnění datových modulárních zásuvek v montážním otvoru.

Nosič datové techniky typu B je vhodný k osazení následujících modulárních zásuvek: BTR (modulová konstrukce): modul kat. 6A, modul E-DAT a modul UAE; Dätwyler: MS a MS-N, Leoni Kerpen: zásuvkový modul VarioKeystone kat. 6A a zásuvkový modul MegaLine-Connect100 kat. 6A a 8C7A.

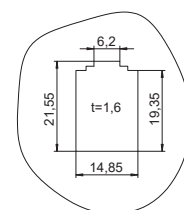
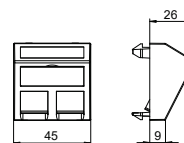

Nosič datové techniky, 1 modul, rovný vývod, typ C

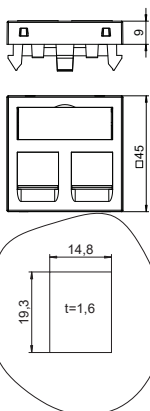

Typ	Barva	Bal. hmotnost		Č. výr.
		kus	kg/100 ks	
DTG-2C RW1	čistě bílá	1	1,100	6119214
DTG-2C SWGR1	černošedá	1	1,100	6119216
DTG-2C AL1	hliníkový lak	1	1,100	6119218

PC Polykarbonát

Nosič datové techniky s rovným vývodem a uzavírací krytkou k uchycení dvou modulárních zásuvek datové techniky v provedení RJ45. Upevnění naklapnutím je vhodné pro vodorovnou i svislou montáž do systémového prostředí. Typ C má montážní otvor o rozměrech 19,30 × 14,80 mm a je dimenzován pro přímé upevnění datových modulárních zásuvek v montážním otvoru.

Nosič datové techniky typu C je vhodný k osazení následujících modulárních zásuvek: BTR (konstrukce Keystone): modul kat. 6A a modul UAE; Corning: moduly s uchycením typu Keystone; CobiNet: modul CobiDat KS; Dätwyler: KS-T, KS-TS, MS-K a KU-T; EKU: E-Stone; Harting: Prelink Keystone kat. 6A; Fixlink Keystone kat. 6A; Komos: modul KDM 500; Leoni Kerpen: zdířkové moduly MegaLine Connect45 Keystone kat. 45A; OBO: typ ASM-C6A a ASM-C6A G; R&M: kat. 6A s upevněním typu Keystone; Rutenbeck: UM a UMflex; SETEC: UKJ a XKJ; Telegärtner: AMJ a UMJ.

Nosič datové techniky, 1 modul, šikmý vývod, typ C

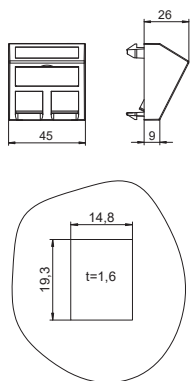

Typ	Barva	Bal. hmotnost		Č. výr.
		kus	kg/100 ks	
DTS-2C RW1	čistě bílá	1	1,500	6119250
DTS-2C SWGR1	černošedá	1	1,500	6119252
DTS-2C AL1	hliníkový lak	1	1,500	6119254

PC Polykarbonát

Nosič datové techniky se šikmým vývodem a uzavírací krytkou k uchycení dvou modulárních zásuvek datové techniky v provedení RJ45. Upevnění naklapnutím je vhodné pro vodorovnou i svislou montáž do systémového prostředí. Typ C má montážní otvor o rozměrech 19,30 × 14,80 mm a je dimenzován pro přímé upevnění datových modulárních zásuvek v montážním otvoru.

Nosič datové techniky typu C je vhodný k osazení následujících modulárních zásuvek: BTR (konstrukce Keystone): modul kat. 6A a modul UAE; Corning: moduly s uchycením typu Keystone; CobiNet: modul CobiDat KS; Dätwyler: KS-T, KS-TS, MS-K a KU-T; EKU: E-Stone; Harting: Prelink Keystone kat. 6A; Fixlink Keystone kat. 6A; Komos: modul KDM 500; Leoni Kerpen: zdířkové moduly MegaLine Connect45 Keystone kat. 45A; OBO: typ ASM-C6A a ASM-C6A G; R&M: kat. 6A s upevněním typu Keystone; Rutenbeck: UM a UMflex; SETEC: UKJ a XKJ; Telegärtner: AMJ a UMJ.

Nosič datové techniky, 1 modul, rovný vývod, typ C, bez protiprachového šoupátka

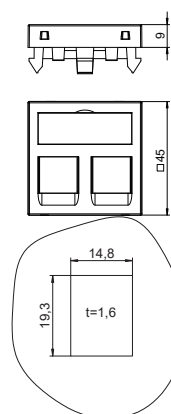

Typ	Barva	Bal. hmotnost		Č. výr.
		kus	kg/100 ks	
DTG-02C RW1	čistě bílá	1	1,000	6119280
DTG-02C SWGR1	černošedá	1	1,000	6119282
DTG-02C AL1	hliníkový lak	1	1,000	6119284

PC Polykarbonát

Nosič datové techniky s rovným vývodem, bez uzavírací krytky, k uchycení dvou modulárních zásuvek datové techniky se zdířkou RJ-45. Upevnění naklapnutím je vhodné pro vodorovnou i svislou montáž do systémového prostředí. Typ C má montážní otvor o rozměrech 19,30 × 14,80 mm a je dimenzován pro přímé upevnění datových modulárních zásuvek v montážním otvoru.

Nosič datové techniky typu C (bez protiprachového šoupátka) je vhodný k osazení následujících modulárních zásuvek: 3M: Volition K6, K10 a kat. 6A.



Nosič datové techniky, 1 modul, šikmý vývod, typ C, bez protiprachového šoupátka

Typ	Barva	Bal. kus	hmotnost kg/100 ks	Č. výt.
DTS-02C RW1	čistě bílá	1	1,400	6119286
DTS-02C SWGR1	černošedá	1	1,400	6119288
DTS-02C AL1	hliníkový lak	1	1,400	6119290

PC Polykarbonát

Nosič datové techniky se šikmým vývodem, bez uzavírací krytky, k uchycení dvou modulárních zásuvek datové techniky se zdíčkou RJ-45. Upevnění naklapnutím je vhodné pro vodorovnou i svislou montáž do systémového prostředí. Typ C má montážní otvor o rozměrech 19,30 × 14,80 mm a je dimenzován pro přímé upevnění datových modulárních zásuvek v montážním otvoru.

Nosič datové techniky typu C (bez protiprachového šoupátka) je vhodný k osazení následujících modulárních zásuvek: 3M: Volition K6, K10 a kat. 6A.

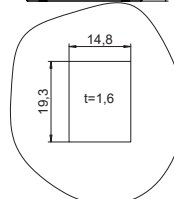
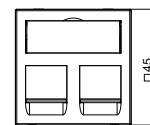
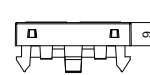

Nosič datové techniky, 1 modul, rovný vývod, typ EP

Typ	Barva	Bal. kus	hmotnost kg/100 ks	Č. výt.
DTG-2EP RW1	čistě bílá	1	1,100	6119232
DTG-2EP SWGR1	černošedá	1	1,100	6119234
DTG-2EP AL1	hliníkový lak	1	1,100	6119236

PC Polykarbonát

Nosič datové techniky s rovným vývodem a uzavírací krytkou k uchycení dvou modulárních zásuvek datové techniky se zdíčkou RJ-45. Upevnění naklapnutím je vhodné pro vodorovnou i svislou montáž do systémového prostředí. Typ EP má speciální modulární úchyt a je dimenzován pro nepřímé upevnění datových modulárních zásuvek v montážním otvoru.

Nosič datové techniky typu EP je vhodný k osazení následujících modulárních zásuvek: Leoni Kerpen: MegaLine-Connect45 ELine.

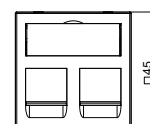
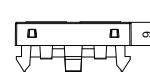

Nosič datové techniky, 1 modul, šikmý vývod, typ EP

Typ	Barva	Bal. kus	hmotnost kg/100 ks	Č. výt.
DTS-2EP RW1	čistě bílá	1	1,500	6119268
DTS-2EP SWGR1	černošedá	1	1,500	6119270
DTS-2EP AL1	hliníkový lak	1	1,500	6119272

PC Polykarbonát

Nosič datové techniky se šikmým vývodem a uzavírací krytkou k uchycení dvou modulárních zásuvek datové techniky se zdíčkou RJ-45. Upevnění naklapnutím je vhodné pro vodorovnou i svislou montáž do systémového prostředí. Typ EP má speciální modulární úchyt a je dimenzován pro nepřímé upevnění datových modulárních zásuvek v montážním otvoru.

Nosič datové techniky typu EP je vhodný k osazení následujících modulárních zásuvek: Leoni Kerpen: MegaLine-Connect45 ELine.

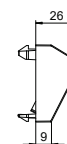
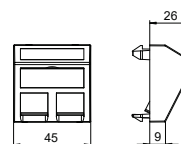

Nosič datové techniky, 1 modul, rovný vývod, typ F

Typ	Barva	Bal. kus	hmotnost kg/100 ks	Č. výt.
DTG-2F RW1	čistě bílá	1	1,100	6119220
DTG-2F SWGR1	černošedá	1	1,100	6119222
DTG-2F AL1	hliníkový lak	1	1,100	6119224

PC Polykarbonát

Nosič datové techniky s rovným vývodem a uzavírací krytkou k uchycení dvou modulárních zásuvek datové techniky se zdíčkou RJ-45. Upevnění naklapnutím je vhodné pro vodorovnou i svislou montáž do systémového prostředí. Typ F má speciální modulární úchyt a je dimenzován pro nepřímé upevnění datových modulárních zásuvek v montážním otvoru.

Nosič datové techniky typu F je vhodný k osazení následujících modulárních zásuvek: Avaya/Systemax: řada M.

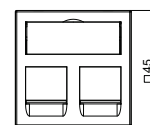
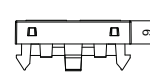

Nosič datové techniky, 1 modul, šikmý vývod, typ F

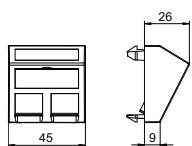

Typ	Barva	Bal. hmotnost		Č. výr.
		kus	kg/100 ks	
DTS-2F RW1	čistě bílá	1	1,500	6119256
DTS-2F SWGR1	černošedá	1	1,500	6119258
DTS-2F AL1	hliníkový lak	1	1,500	6119260

PC Polykarbonát

Nosič datové techniky se šikmým vývodem a uzavírací krytkou k uchycení dvou modulárních zásuvek datové techniky se zdířkou RJ-45. Upevnění naklapnutím je vhodné pro vodorovnou i svislou montáž do systémového prostředí. Typ F má speciální modulární úchyt a je dimenzován pro nepřímé upevnění datových modulárních zásuvek v montážním otvoru.

Nosič datové techniky typu F je vhodný k osazení následujících modulárních zásuvek: Avaya/Systimax: řada M.

Nosič datové techniky, 1 modul, rovný vývod, typ PA

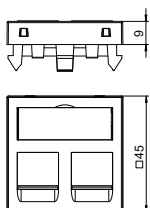

Typ	Barva	Bal. hmotnost		Č. výr.
		kus	kg/100 ks	
DTG-2PA RW1	čistě bílá	1	1,100	6119226
DTG-2PA SWGR1	černošedá	1	1,100	6119228
DTG-2PA AL1	hliníkový lak	1	1,100	6119230

PC Polykarbonát

Nosič datové techniky s rovným vývodem a uzavírací krytkou k uchycení dvou modulárních zásuvek datové techniky se zdířkou RJ-45. Upevnění naklapnutím je vhodné pro vodorovnou i svislou montáž do systémového prostředí. Typ PA má speciální modulární úchyt a je dimenzován pro nepřímé upevnění datových modulárních zásuvek v montážním otvoru.

Nosič datové techniky typu PA je vhodný k osazení následujících modulárních zásuvek: Panduit: Mini-Com.

Nosič datové techniky, 1 modul, šikmý vývod, typ PA

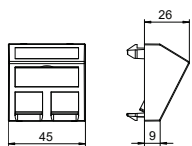

Typ	Barva	Bal. hmotnost		Č. výr.
		kus	kg/100 ks	
DTS-2PA RW1	čistě bílá	1	1,500	6119262
DTS-2PA SWGR1	černošedá	1	1,500	6119264
DTS-2PA AL1	hliníkový lak	1	1,500	6119266

PC Polykarbonát

Nosič datové techniky se šikmým vývodem a uzavírací krytkou k uchycení dvou modulárních zásuvek datové techniky se zdířkou RJ-45. Upevnění naklapnutím je vhodné pro vodorovnou i svislou montáž do systémového prostředí. Typ PA má speciální modulární úchyt a je dimenzován pro nepřímé upevnění datových modulárních zásuvek v montážním otvoru.

Nosič datové techniky typu PA je vhodný k osazení následujících modulárních zásuvek: Panduit: Mini-Com.

Nosič datové techniky, 1 modul, rovný vývod, typ RM

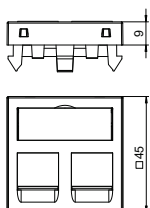

Typ	Barva	Bal. hmotnost		Č. výr.
		kus	kg/100 ks	
DTG-2RM RW1	čistě bílá	1	1,100	6119292
DTG-2RM SWGR1	černošedá	1	1,100	6119294
DTG-2RM AL1	hliníkový lak	1	1,100	6119296

PC Polykarbonát

Nosič datové techniky s rovným vývodem a uzavírací krytkou k uchycení dvou modulárních zásuvek datové techniky v provedení RJ45. Upevnění naklapnutím je vhodné pro vodorovnou i svislou montáž do systémového prostředí. Typ RM má speciální modulární úchyt a je dimenzován pro nepřímé upevnění datových modulárních zásuvek v montážním otvoru.

Nosič datové techniky typu RM je vhodný k osazení následujících modulárních zásuvek: typ ASM-C5, ASM-C5 G, ASM-C6 a ASM-C6 G; R&M: moduly kat. 5 a kat. 6 bez nosné desky.

Nosič datové techniky, 1 modul, šikmý vývod, typ RM

Typ	Barva	Bal. kus	hmotnost		Č. výr.
			kg/100 ks		
DTS-2RM RW1	čistě bílá	1	2,900		6119298
DTS-2RM SWGR1	černošedá	1	2,900		6119300
DTS-2RM AL1	hliníkový lak	1	2,900		6119302

PC Polykarbonát

Nosič datové techniky se šikmým vývodem a uzavírací krytkou k uchycení dvou modulárních zásuvek datové techniky v provedení RJ45. Upevnění naklapnutím je vhodné pro vodorovnou i svislou montáž do systémového prostředí. Typ RM má speciální modulární úchyt a je dimenzován pro nepřímé upevnění datových modulárních zásuvek v montážním otvoru.

Nosič datové techniky typu RM je vhodný k osazení následujících modulárních zásuvek: typ ASM-C5, ASM-C5 G, ASM-C6 a ASM-C6 G; R&M: moduly kat. 5 a kat. 6 bez nosné desky.

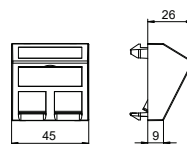

Nosič datové techniky, 1 modul, rovný vývod, typ LE

Typ	Barva	Bal. kus	hmotnost		Č. výr.
			kg/100 ks		
DTG-02LE RW1	čistě bílá	1	0,900		6119304
DTG-02LE SWGR1	černošedá	1	0,900		6119306
DTG-02LE AL1	hliníkový lak	1	0,900		6119308

PC Polykarbonát

Nosič datové techniky s rovným vývodem, bez uzavírací krytky, k uchycení dvou modulárních zásuvek datové techniky se zdířkou RJ-45. Upevnění naklapnutím je vhodné pro vodorovnou i svislou montáž do systémového prostředí. Typ LE má speciální modulární úchyt a je dimenzován pro nepřímé upevnění datových modulárních zásuvek v montážním otvoru.

Nosič datové techniky typu LE je vhodný k osazení následujících modulárních zásuvek: LexCom/Schneider: LexCom 125, LexCom 250 a LexCom 500.

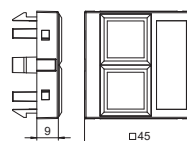

Multimediální nosič pro konektor VGA/D-Sub9, 1 modul, rovný vývod

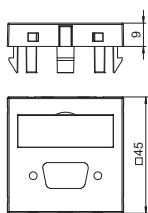

Typ	Barva	Bal. hmotnost		Č. výr.
		kus	kg/100 ks	
MTG-DB O RW1	čistě bílá	1	0,700	6104706
MTG-DB O SWGR1	černošedá	1	0,700	6104709
MTG-DB O AL1	hliníkový lak	1	0,700	6104712

PC Polykarbonát

Multimediální nosič pro konektor VGA/D-Sub9, rovný vývod kabelu, s popisovým polem, bez konektoru. Nosná deska upevňovaná naklapnutím, vhodná pro vodorovnou i svislou montáž do systémového prostředí.

Multimediální nosič pro konektor VGA/D-Sub9, 1 modul, šikmý vývod

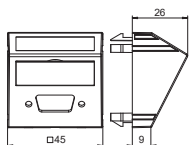

Typ	Barva	Bal. hmotnost		Č. výr.
		kus	kg/100 ks	
MTS-DB O RW1	čistě bílá	1	0,900	6104718
MTS-DB O SWGR1	černošedá	1	0,900	6104721
MTS-DB O AL1	hliníkový lak	1	0,900	6104724

PC Polykarbonát

Multimediální nosič pro konektor VGA/D-Sub9, šikmý vývod kabelu, s popisovým polem, bez konektoru. Nosná deska upevňovaná naklapnutím, vhodná pro vodorovnou i svislou montáž do systémového prostředí.

Multimediální nosič pro konektor DVI, 1 modul, rovný vývod

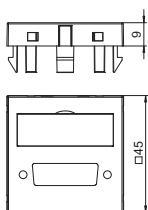

Typ	Barva	Bal. hmotnost		Č. výr.
		kus	kg/100 ks	
MTG-DV O RW1	čistě bílá	1	0,700	6104782
MTG-DV O SWGR1	černošedá	1	0,700	6104781
MTG-DV O AL1	hliníkový lak	1	0,700	6104784

PC Polykarbonát

Multimediální nosič pro konektor DVI, rovný vývod kabelu, s popisovým polem, bez konektoru. Nosná deska upevňovaná naklapnutím, vhodná pro vodorovnou i svislou montáž do systémového prostředí.

Multimediální nosič pro konektor DVI, 1 modul, šikmý vývod

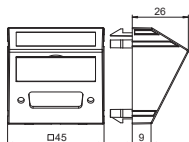

Typ	Barva	Bal. hmotnost		Č. výr.
		kus	kg/100 ks	
MTS-DV O RW1	čistě bílá	1	0,900	6104790
MTS-DV O SWGR1	černošedá	1	0,900	6104793
MTS-DV O AL1	hliníkový lak	1	0,900	6104796

PC Polykarbonát

Multimediální nosič pro konektor DVI, šikmý vývod kabelu, s popisovým polem, bez konektoru. Nosná deska upevňovaná naklapnutím, vhodná pro vodorovnou i svislou montáž do systémového prostředí.

Multimediální nosič pro konektor XLR, 1 modul, rovný vývod

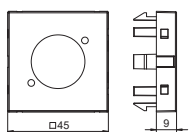

Typ	Barva	Bal. hmotnost		Č. výr.
		kus	kg/100 ks	
MTG-X O RW1	čistě bílá	1	0,600	6105234
MTG-X O SWGR1	černošedá	1	0,600	6105237
MTG-X O AL1	hliníkový lak	1	0,600	6105240

PC Polykarbonát

Multimediální nosič pro konektor XLR, rovný vývod kabelu, bez popisového pole, bez konektoru. Nosná deska upevňovaná naklapnutím, vhodná pro vodorovnou i svislou montáž do systémového prostředí.



Přípojka D-Sub9, 1 modul, rovný vývod, se šroubovým připojením

Typ	Barva	Bal. kus	hmotnost		Č. výr.
			kg/100 ks		
MTG-DB9 S RW1	čistě bílá	1	2,400		6104634
MTG-DB9 S SWGR1	černošedá	1	2,400		6104637
MTG-DB9 S AL1	hliníkový lak	1	2,400		6104640

PC Polykarbonát

Multimediální nosič se zdířkou D-Sub9, rovný vývod kabelu, s popisovým polem, zdířka D-Sub9 (RS-232) se šroubovým připojením. Nosná deska upevňovaná naklapnutím, vhodná pro vodorovnou i svislou montáž do systémového prostředí.

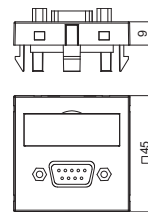

Přípojka D-Sub9, 1 modul, šikmý vývod, se šroubovým připojením

Typ	Barva	Bal. kus	hmotnost		Č. výr.
			kg/100 ks		
MTS-DB9 S RW1	čistě bílá	1	2,600		6104646
MTS-DB9 S SWGR1	černošedá	1	2,600		6104649
MTS-DB9 S AL1	hliníkový lak	1	2,600		6104652

PC Polykarbonát

Multimediální nosič se zdířkou D-Sub9, šikmý vývod kabelu, s popisovým polem, zdířka D-Sub9 (RS-232) se šroubovým připojením. Nosná deska upevňovaná naklapnutím, vhodná pro vodorovnou i svislou montáž do systémového prostředí.

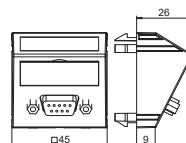

Přípojka D-Sub9, 1 modul, rovný vývod, s připojovacím kabelem

Typ	Barva	Bal. kus	hmotnost		Č. výr.
			kg/100 ks		
MTG-DB9 F RW1	čistě bílá	1	5,200		6104682
MTG-DB9 F SWGR1	černošedá	1	5,200		6104685
MTG-DB9 F AL1	hliníkový lak	1	5,200		6104688

PC Polykarbonát

Multimediální nosič se zdířkou D-Sub9, rovný vývod kabelu, s popisovým polem, krátký připojovací kabel D-Sub9 (RS-232) v provedení zdířka-zdířka. Nosič upevňovaný naklapnutím, vhodný pro vodorovnou i svislou montáž do systémového prostředí.

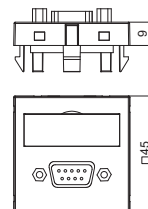

Přípojka D-Sub9, 1 modul, šikmý vývod, s připojovacím kabelem

Typ	Barva	Bal. kus	hmotnost		Č. výr.
			kg/100 ks		
MTS-DB9 F RW1	čistě bílá	1	5,400		6104694
MTS-DB9 F SWGR1	černošedá	1	5,400		6104697
MTS-DB9 F AL1	hliníkový lak	1	5,400		6104700

PC Polykarbonát

Multimediální nosič se zdířkou D-Sub9, šikmý vývod kabelu, s popisovým polem, krátký připojovací kabel D-Sub9 (RS-232) v provedení zdířka-zdířka. Nosič upevňovaný naklapnutím, vhodný pro vodorovnou i svislou montáž do systémového prostředí.

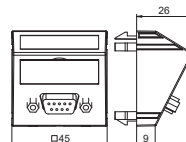

Přípojka USB 2.0/3.0, 1 modul, rovný vývod, se šroubovým připojením

Typ	Barva	Bal. kus	hmotnost		Č. výr.
			kg/100 ks		
MTG-U3A S RW1	čistě bílá	1	2,500		6104874
MTG-U3A S SWGR1	černošedá	1	2,500		6104877
MTG-U3A S AL1	hliníkový lak	1	2,500		6104880

PC Polykarbonát

Multimediální nosič se zdířkou USB 3.0, rovný vývod kabelu, s popisovým polem, zdířka USB 3.0 typu A se šroubovým připojením. Nosná deska upevňovaná naklapnutím, vhodná pro vodorovnou i svislou montáž do systémového prostředí.

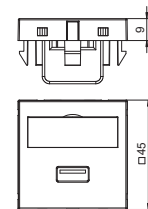

Přípojka USB 2.0/3.0, 1 modul, šikmý vývod, šroubové připojení

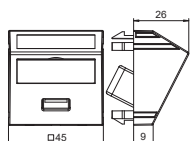

Typ	Barva	Bal. hmotnost		Č. výr.
		kus	kg/100 ks	
MTS-U3A S RW1	čistě bílá	1	2,700	6104886
MTS-U3A S SWGR1	černošedá	1	2,700	6104889
MTS-U3A S AL1	hliníkový lak	1	2,700	6104892

PC Polykarbonát

Multimediální nosič se zdířkou USB 3.0, šikmý vývod kabelu, s popisovým polem, zdířka USB 3.0 typu A se šroubovým připojením. Nosná deska upevňovaná naklapnutím, vhodná pro vodorovnou i svislou montáž do systémového prostředí.

Přípojka USB 2.0/3.0, 1 modul, rovný vývod, s připojovacím kabelem

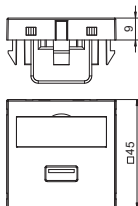

Typ	Barva	Bal. hmotnost		Č. výr.
		kus	kg/100 ks	
MTG-U3A F RW1	čistě bílá	1	6,000	6104922
MTG-U3A F SWGR1	černošedá	1	6,000	6104925
MTG-U3A F AL1	hliníkový lak	1	6,000	6104928

PC Polykarbonát

Multimediální nosič se zdířkou USB 3.0, rovný vývod kabelu, s popisovým polem, krátký připojovací kabel USB 3.0 typu A v provedení zdířka-zdířka. Nosná deska upevňovaná naklapnutím, vhodná pro vodorovnou i svislou montáž do systémového prostředí.

Přípojka USB 2.0/3.0, 1 modul, šikmý vývod, s připojovacím kabelem

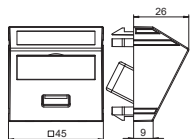

Typ	Barva	Bal. hmotnost		Č. výr.
		kus	kg/100 ks	
MTS-U3A F RW1	čistě bílá	1	6,200	6104934
MTS-U3A F SWGR1	černošedá	1	6,200	6104937
MTS-U3A F AL1	hliníkový lak	1	6,200	6104940

PC Polykarbonát

Multimediální nosič se zdířkou USB 3.0, šikmý vývod kabelu, s popisovým polem, krátký připojovací kabel USB 3.0 typu A v provedení zdířka-zdířka. Nosná deska upevňovaná naklapnutím, vhodná pro vodorovnou i svislou montáž do systémového prostředí.

Přípojka DVI-D, 1 modul, rovný vývod, se šroubovým připojením

Typ	Barva	Bal.		hmotnost kus kg/100 ks	Č. výr.
MTG-DVI S RW1	čistě bílá	1		3,500	6104730
MTG-DVI S SWGR1	černošedá	1		3,500	6104733
MTG-DVI S AL1	hliníkový lak	1		3,500	6104736

PC Polykarbonát

Multimediální nosič se zdíčkou DVI-D, rovný vývod kabelu, s popisovým polem, zdíčka DVI-D se šroubovým připojením. Nosná deska upevňovaná naklapnutím, vhodná pro vodorovnou i svislou montáž do systémového prostředí.

Upozornění: Do kanálů pro vestavbu přístrojů Rapid 45 nelze kvůli rozměrům instalovat přístroje.

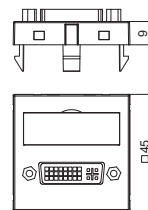

Přípojka DVI-D, 1 modul, šikmý vývod, šroubové připojení

Typ	Barva	Bal.		hmotnost kus kg/100 ks	Č. výr.
MTS-DVI S RW1	čistě bílá	1		3,700	6104742
MTS-DVI S SWGR1	černošedá	1		3,700	6104745
MTS-DVI S AL1	hliníkový lak	1		3,700	6104748

PC Polykarbonát

Multimediální nosič se zdíčkou DVI-D, šikmý vývod kabelu, s popisovým polem, zdíčka DVI-D se šroubovým připojením. Nosná deska upevňovaná naklapnutím, vhodná pro vodorovnou i svislou montáž do systémového prostředí.

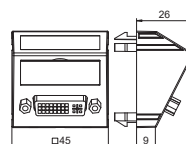

Přípojka DVI-I, 1 modul, rovný vývod, s připojovacím kabelem

Typ	Barva	Bal.		hmotnost kus kg/100 ks	Č. výr.
MTG-DVI F RW1	čistě bílá	1		6,000	6104754
MTG-DVI F SWGR1	černošedá	1		6,000	6104757
MTG-DVI F AL1	hliníkový lak	1		6,000	6104760

PC Polykarbonát

Multimediální nosič se zdíčkou DVI-I, rovný vývod kabelu, s popisovým polem, krátký připojovací kabel DVI-I v provedení zdíčka-zdíčka. Nosič upevňovaný naklapnutím, vhodný pro vodorovnou i svislou montáž do systémového prostředí.

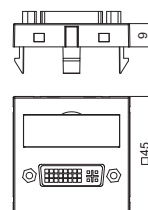

Přípojka DVI-I, 1 modul, šikmý vývod, s připojovacím kabelem

Typ	Barva	Bal.		hmotnost kus kg/100 ks	Č. výr.
MTS-DVI F RW1	čistě bílá	1		6,200	6104766
MTS-DVI F SWGR1	černošedá	1		6,200	6104769
MTS-DVI F AL1	hliníkový lak	1		6,200	6104772

PC Polykarbonát

Multimediální nosič se zdíčkou DVI-I, šikmý vývod kabelu, s popisovým polem, krátký připojovací kabel DVI-I v provedení zdíčka-zdíčka. Nosič upevňovaný naklapnutím, vhodný pro vodorovnou i svislou montáž do systémového prostředí.

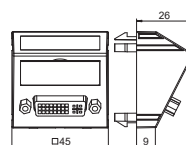

Přípojka HDMI, 1 modul, rovný vývod, šroubové připojení

Typ	Barva	Bal.		hmotnost kus kg/100 ks	Č. výr.
MTG-HD S RW1	čistě bílá	1		3,200	6104802
MTG-HD S SWGR1	černošedá	1		3,200	6104805
MTG-HD S AL1	hliníkový lak	1		3,200	6104808

PC Polykarbonát

Multimediální nosič se zásuvkou HDMI, rovný vývod kabelu, s popisovým polem, konektor HDMI se šroubovým připojením. Nosná deska upevňovaná naklapnutím, vhodná pro vodorovnou i svislou montáž do systémového prostředí.

Upozornění: Instalace přístrojů do kanálů pro vestavbu přístrojů Rapid 45 a instalačních sloupů ISSR..45 / ISSD..45 není možná kvůli rozměrům přístroje.

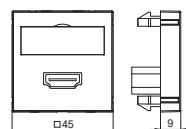

Přípojka HDMI, 1 modul, šikmý vývod, se šroubovým připojením

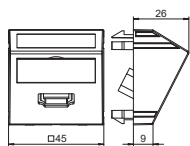

Typ	Barva	Bal. hmotnost		Č. výr.
		kus	kg/100 ks	
MTS-HD S RW1	čistě bílá	1	3,400	6104814
MTS-HD S SWGR1	černošedá	1	3,400	6104817
MTS-HD S AL1	hliníkový lak	1	3,400	6104820

PC Polykarbonát

Multimediální nosič se zásuvkou HDMI, šikmý vývod kabelu, s popisovým polem, konektor HDMI se šroubovým připojením. Nosná deska upevňovaná naklapnutím, vhodná pro vodorovnou i svislou montáž do systémového prostředí.

Přípojka HDMI, 1 modul, rovný vývod, s připojovacím kabelem

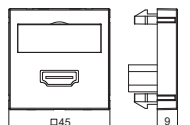

Typ	Barva	Bal. hmotnost		Č. výr.
		kus	kg/100 ks	
MTG-HD F RW1	čistě bílá	1	6,000	6104826
MTG-HD F SWGR1	černošedá	1	6,000	6104829
MTG-HD F AL1	hliníkový lak	1	6,000	6104832

PC Polykarbonát

Multimediální nosič se zásuvkou HDMI, rovný vývod kabelu, s popisovým polem, krátký připojovací kabel HDMI v provedení zdířka-zdířka. Nosná deska upevňovaná naklapnutím, vhodná pro vodorovnou i svislou montáž do systémového prostředí.

Přípojka HDMI, 1 modul, šikmý vývod, s připojovacím kabelem

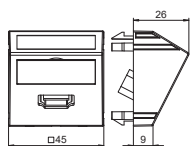

Typ	Barva	Bal. hmotnost		Č. výr.
		kus	kg/100 ks	
MTS-HD F RW1	čistě bílá	1	6,200	6104838
MTS-HD F SWGR1	černošedá	1	6,200	6104841
MTS-HD F AL1	hliníkový lak	1	6,200	6104844

PC Polykarbonát

Multimediální nosič se zásuvkou HDMI, šikmý vývod kabelu, s popisovým polem, krátký připojovací kabel HDMI v provedení zdířka-zdířka. Nosná deska upevňovaná naklapnutím, vhodná pro vodorovnou i svislou montáž do systémového prostředí.



Přípojka VGA, 1 modul, rovný vývod, se šroubovým připojením

Typ	Barva	Bal. hmotnost		Č. výr.
		kus	kg/100 ks	
MTG-VGA S RW1	čistě bílá	1	2,400	6104610
MTG-VGA S SWGR1	černošedá	1	2,400	6104613
MTG-VGA S AL1	hliníkový lak	1	2,400	6104616

PC Polykarbonát

Multimediální nosič se zásuvkou VGA, rovný vývod kabelu, s popisovým polem, konektor VGA (HD15) se šroubovým připojením. Nosná deska upevňovaná naklapnutím, vhodná pro vodorovnou i svislou montáž do systémového prostředí.

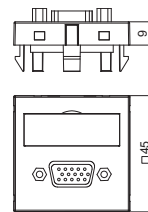

Přípojka VGA, 1 modul, šikmý vývod, šroubové připojení

Typ	Barva	Bal. hmotnost		Č. výr.
		kus	kg/100 ks	
MTS-VGA S RW1	čistě bílá	1	2,600	6104622
MTS-VGA S SWGR1	černošedá	1	2,600	6104625
MTS-VGA S AL1	hliníkový lak	1	2,600	6104628

PC Polykarbonát

Multimediální nosič se zásuvkou VGA, šikmý vývod kabelu, s popisovým polem, konektor VGA (HD15) se šroubovým připojením. Nosná deska upevňovaná naklapnutím, vhodná pro vodorovnou i svislou montáž do systémového prostředí.

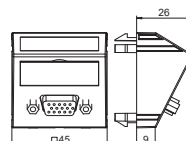

Přípojka VGA, 1 modul, rovný vývod, s připojovacím kabelem

Typ	Barva	Bal. hmotnost		Č. výr.
		kus	kg/100 ks	
MTG-VGA F RW1	čistě bílá	1	5,200	6104658
MTG-VGA F SWGR1	černošedá	1	5,200	6104661
MTG-VGA F AL1	hliníkový lak	1	5,200	6104664

PC Polykarbonát

Multimediální nosič se zásuvkou VGA, rovný vývod kabelu, s popisovým polem, krátký připojovací kabel VGA (HD15) v provedení zdířka-zdířka. Nosič upevňovaný naklapnutím, vhodný pro vodorovnou i svislou montáž do systémového prostředí.

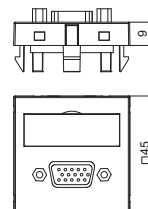

Přípojka VGA, 1 modul, šikmý vývod, s připojovacím kabelem

Typ	Barva	Bal. hmotnost		Č. výr.
		kus	kg/100 ks	
MTS-VGA F RW1	čistě bílá	1	5,400	6104670
MTS-VGA F SWGR1	černošedá	1	5,400	6104673
MTS-VGA F AL1	hliníkový lak	1	5,400	6104676

PC Polykarbonát

Multimediální nosič se zásuvkou VGA, šikmý vývod kabelu, s popisovým polem, krátký připojovací kabel VGA (HD15) v provedení zdířka-zdířka. Nosič upevňovaný naklapnutím, vhodný pro vodorovnou i svislou montáž do systémového prostředí.

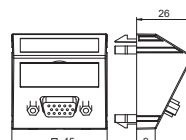

Přípojka typu jack, 1 modul, rovný vývod, pájecí přívod

Typ	Barva	Bal. hmotnost		Č. výr.
		kus	kg/100 ks	
MTG-MK L RW1	čistě bílá	1	1,500	6104946
MTG-MK L SWGR1	černošedá	1	1,500	6104949
MTG-MK L AL1	hliníkový lak	1	1,500	6104952

PC Polykarbonát

Multimediální nosič se zdířkou typu jack, rovný vývod kabelu, s popisovým polem, zdířka typu jack (TRS 3,5 mm) s pájecím přívodem. Nosná deska upevňovaná naklapnutím, vhodná pro vodorovnou i svislou montáž do systémového prostředí.

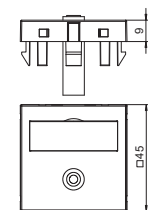

Přípojka typu jack, 1 modul, šikmý vývod, pájecí přívod

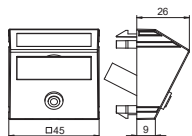

Typ	Barva	Bal. hmotnost		Č. výr.
		kus	kg/100 ks	
MTS-MK L RW1	čistě bílá	1	1,700	6104958
MTS-MK L SWGR1	černošedá	1	1,700	6104961
MTS-MK L AL1	hliníkový lak	1	1,700	6104964

PC Polykarbonát

Multimediální nosič se zdíčkou typu jack, šikmý vývod kabelu, s popisovým polem, zdíčka typu jack (TRS 3,5 mm) s pájecím přívodem. Nosná deska upevňovaná naklapnutím, vhodná pro vodorovnou i svislou montáž do systémového prostředí.

Přípojka cinch pro video, 1 modul, rovný vývod, pájecí přívod

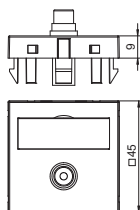

Typ	Barva	Bal. hmotnost		Č. výr.
		kus	kg/100 ks	
MTG-R L RW1	čistě bílá	1	1,500	6104970
MTG-R L SWGR1	černošedá	1	1,500	6104973
MTG-R L AL1	hliníkový lak	1	1,500	6104976

PC Polykarbonát

Multimediální nosič se zdíčkou cinch pro kompozitní video, rovný vývod kabelu, s popisovým polem, zdíčka cinch (RCA) s pájecím přívodem, barevné kódování: žlutá. Nosná deska upevňovaná naklapnutím, vhodná pro vodorovnou i svislou montáž do systémového prostředí.

Přípojka cinch pro video, 1 modul, šikmý vývod, pájecí přívod

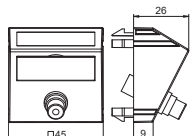

Typ	Barva	Bal. hmotnost		Č. výr.
		kus	kg/100 ks	
MTS-R L RW1	čistě bílá	1	1,700	6104982
MTS-R L SWGR1	černošedá	1	1,700	6104985
MTS-R L AL1	hliníkový lak	1	1,700	6104988

PC Polykarbonát

Multimediální nosič se zdíčkou cinch pro kompozitní video, šikmý vývod kabelu, s popisovým polem, zdíčka cinch (RCA) s pájecím přívodem, barevné kódování: žlutá. Nosná deska upevňovaná naklapnutím, vhodná pro vodorovnou i svislou montáž do systémového prostředí.

Přípojka cinch pro video, 1 modul, rovný vývod, jako konektor 1:1

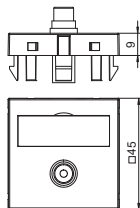

Typ	Barva	Bal. hmotnost		Č. výr.
		kus	kg/100 ks	
MTG-R F RW1	čistě bílá	1	1,500	6104994
MTG-R F SWGR1	černošedá	1	1,500	6104997
MTG-R F AL1	hliníkový lak	1	1,500	6105000

PC Polykarbonát

Multimediální nosič se zdíčkou cinch pro kompozitní video, rovný vývod kabelu, s popisovým polem, konektor cinch (RCA) v provedení zdíčka-zdíčka, barevné kódování: žlutá. Nosná deska upevňovaná naklapnutím, vhodná pro vodorovnou i svislou montáž do systémového prostředí.

Přípojka cinch pro video, 1 modul, šikmý vývod, jako konektor 1:1

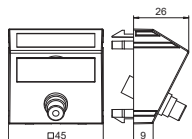

Typ	Barva	Bal. hmotnost		Č. výr.
		kus	kg/100 ks	
MTS-R F RW1	čistě bílá	1	1,700	6105006
MTS-R F SWGR1	černošedá	1	1,700	6105009
MTS-R F AL1	hliníkový lak	1	1,700	6105012

PC Polykarbonát

Multimediální nosič se zdíčkou cinch pro kompozitní video, šikmý vývod kabelu, s popisovým polem, konektor cinch (RCA) v provedení zdíčka-zdíčka, barevné kódování: žlutá. Nosná deska upevňovaná naklapnutím, vhodná pro vodorovnou i svislou montáž do systémového prostředí.

Přípojka cinch pro audio, 1 modul, rovný vývod, pájecí přívod

Typ	Barva	Bal. hmotnost		Č. výt.
		kus	kg/100 ks	
MTG-2R L RW1	čistě bílá	1	2,500	6105042
MTG-2R L SWGR1	černošedá	1	2,500	6105045
MTG-2R L AL1	hliníkový lak	1	2,500	6105048

PC Polykarbonát

Multimediální nosič se dvěma zdířkami cinch pro audio P/L, rovný vývod kabelů, s popisovým polem, dvě zdířky cinch (RCA) s pájecím přívodem, barevné kódování: červená/bílá. Nosná deska upevňovaná naklapnutím, vhodná pro vodorovnou i svislou montáž do systémového prostředí.

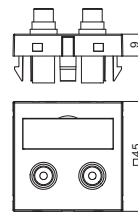

Přípojka cinch pro audio, 1 modul, šikmý vývod, pájecí přívod

Typ	Barva	Bal. hmotnost		Č. výt.
		kus	kg/100 ks	
MTS-2R L RW1	čistě bílá	1	2,700	6105054
MTS-2R L SWGR1	černošedá	1	2,700	6105057
MTS-2R L AL1	hliníkový lak	1	2,700	6105060

PC Polykarbonát

Multimediální nosič se dvěma zdířkami cinch pro audio P/L, šikmý vývod kabelů, s popisovým polem, dvě zdířky cinch (RCA) s pájecím přívodem, barevné kódování: červená/bílá. Nosná deska upevňovaná naklapnutím, vhodná pro vodorovnou i svislou montáž do systémového prostředí.

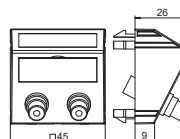

Přípojka cinch pro audio, 1 modul, rovný vývod, jako konektor 1:1

Typ	Barva	Bal. hmotnost		Č. výt.
		kus	kg/100 ks	
MTG-2R F RW1	čistě bílá	1	2,500	6105066
MTG-2R F SWGR1	černošedá	1	2,500	6105069
MTG-2R F AL1	hliníkový lak	1	2,500	6105072

PC Polykarbonát

Multimediální nosič se dvěma zdířkami cinch pro audio P/L, rovný vývod kabelů, s popisovým polem, dva konektory cinch (RCA) v provedení zdířka-zdířka, barevné kódování: červená/bílá. Nosná deska upevňovaná naklapnutím, vhodná pro vodorovnou i svislou montáž do systémového prostředí.

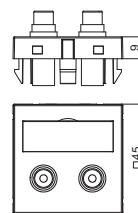

Přípojka cinch pro audio, 1 modul, šikmý vývod, jako konektor 1:1

Typ	Barva	Bal. hmotnost		Č. výt.
		kus	kg/100 ks	
MTS-2R F RW1	čistě bílá	1	2,700	6105078
MTS-2R F SWGR1	černošedá	1	2,700	6105081
MTS-2R F AL1	hliníkový lak	1	2,700	6105084

PC Polykarbonát

Multimediální nosič se dvěma zdířkami cinch pro audio P/L, šikmý vývod kabelů, s popisovým polem, dva konektory cinch (RCA) v provedení zdířka-zdířka, barevné kódování: červená/bílá. Nosná deska upevňovaná naklapnutím, vhodná pro vodorovnou i svislou montáž do systémového prostředí.

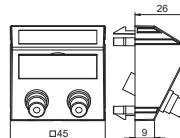

Přípojka komponentního videa, 1 modul, rovný vývod, s pájecím přívodem

Typ	Barva	Bal. hmotnost		Č. výt.
		kus	kg/100 ks	
MTG-3R L RW1	čistě bílá	1	3,200	6105114
MTG-3R L SWGR1	černošedá	1	3,200	6105117
MTG-3R L AL1	hliníkový lak	1	3,200	6105120

PC Polykarbonát

Multimediální nosič se třemi zdířkami cinch pro komponentní video, rovný vývod kabelů, s popisovým polem, tři zdířky cinch (RCA) s pájecím přívodem, barevné kódování: červená/zelená/modrá. Nosná deska upevňovaná naklapnutím, vhodná pro vodorovnou i svislou montáž do systémového prostředí.

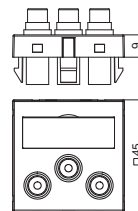

Přípojka komponentního videa, 1 modul, šikmý vývod, s pájecím přívodem

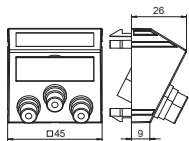

Typ	Barva	Bal. hmotnost		Č. výr.
		kus	kg/100 ks	
MTS-3R L RW1	čistě bílá	1	3,400	6105126
MTS-3R L SWGR1	černošedá	1	3,400	6105129
MTS-3R L AL1	hliníkový lak	1	3,400	6105132

PC Polykarbonát

Multimediální nosič se třemi zdičkami cinch pro komponentní video, šikmý vývod kabelů, s popisovým polem, tři zdičky cinch (RCA) s pájecím přívodem, barevné kódování: červená/zelená/modrá. Nosná deska upevňovaná naklapnutím, vhodná pro vodorovnou i svislou montáž do systémového prostředí.

Přípojka komponentního videa, 1 modul, rovný vývod, jako konektor 1:1

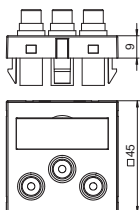

Typ	Barva	Bal. hmotnost		Č. výr.
		kus	kg/100 ks	
MTG-3R F RW1	čistě bílá	1	3,200	6105138
MTG-3R F SWGR1	černošedá	1	3,200	6105141
MTG-3R F AL1	hliníkový lak	1	3,200	6105144

PC Polykarbonát

Multimediální nosič se třemi zdičkami cinch pro komponentní video, rovný vývod kabelů, s popisovým polem, tři konektory cinch (RCA) v provedení zdička-zdička, barevné kódování: červená/zelená/modrá. Nosná deska upevňovaná naklapnutím, vhodná pro vodorovnou i svislou montáž do systémového prostředí.

Přípojka komponentního videa, 1 modul, šikmý vývod, jako konektor 1:1

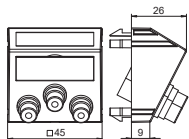

Typ	Barva	Bal. hmotnost		Č. výr.
		kus	kg/100 ks	
MTS-3R F RW1	čistě bílá	1	3,400	6105150
MTS-3R F SWGR1	černošedá	1	3,400	6105153
MTS-3R F AL1	hliníkový lak	1	3,400	6105156

PC Polykarbonát

Multimediální nosič se třemi zdičkami cinch pro komponentní video, šikmý vývod kabelů, s popisovým polem, tři konektory cinch (RCA) v provedení zdička-zdička, barevné kódování: červená/zelená/modrá. Nosná deska upevňovaná naklapnutím, vhodná pro vodorovnou i svislou montáž do systémového prostředí.

Přípojka cinch pro audio/video, 1 modul, rovný vývod, s pájecím přívodem

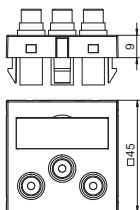

Typ	Barva	Bal. hmotnost		Č. výr.
		kus	kg/100 ks	
MTG-12R L RW1	čistě bílá	1	3,200	6105162
MTG-12R L SWGR1	černošedá	1	3,200	6105165
MTG-12R L AL1	hliníkový lak	1	3,200	6105168

PC Polykarbonát

Multimediální nosič se třemi zdičkami cinch pro audio a video, rovný vývod kabelů, s popisovým polem, tři zdičky cinch (RCA) s pájecím přívodem, barevné kódování: žlutá/červená/bílá. Nosná deska upevňovaná naklapnutím, vhodná pro vodorovnou i svislou montáž do systémového prostředí.

Přípojka cinch pro audio/video, 1 modul, šikmý vývod, pájecí přívod

Typ	Barva	Bal. kus	hmotnost kg/100 ks	Č. výt.
MTS-12R L RW1	čistě bílá	1	3,400	6105174
MTS-12R L SWGR1	černošedá	1	3,400	6105177
MTS-12R L AL1	hliníkový lak	1	3,400	6105180

PC Polykarbonát

Multimediální nosič se třemi zdířkami cinch pro audio a video, šikmý vývod kabelů, s popisovým polem, tři zdířky cinch (RCA) s pájecím přívodem, barevné kódování: žlutá/červená/bílá. Nosná deska upevňovaná naklapnutím, vhodná pro vodorovnou i svislou montáž do systémového prostředí.

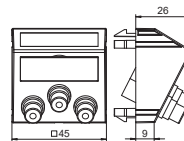

Přípojka cinch pro audio/video, 1 modul, rovný vývod, jako konektor 1:1

Typ	Barva	Bal. kus	hmotnost kg/100 ks	Č. výt.
MTG-12R F RW1	čistě bílá	1	3,200	6105186
MTG-12R F SWGR1	černošedá	1	3,200	6105189
MTG-12R F AL1	hliníkový lak	1	3,200	6105192

PC Polykarbonát

Multimediální nosič se třemi zdířkami cinch pro audio a video, rovný vývod kabelů, s popisovým polem, tři konektory cinch (RCA) v provedení zdířka-zdířka, barevné kódování: žlutá/červená/bílá. Nosná deska upevňovaná naklapnutím, vhodná pro vodorovnou i svislou montáž do systémového prostředí.

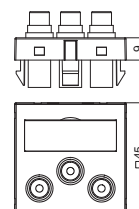

Přípojka cinch pro audio/video, 1 modul, šikmý vývod, jako konektor 1:1

Typ	Barva	Bal. kus	hmotnost kg/100 ks	Č. výt.
MTS-12R F RW1	čistě bílá	1	3,400	6105198
MTS-12R F SWGR1	černošedá	1	3,400	6105201
MTS-12R F AL1	hliníkový lak	1	3,400	6105204

PC Polykarbonát

Multimediální nosič se třemi zdířkami cinch pro audio a video, šikmý vývod kabelů, s popisovým polem, tři konektory cinch (RCA) v provedení zdířka-zdířka, barevné kódování: žlutá/červená/bílá. Nosná deska upevňovaná naklapnutím, vhodná pro vodorovnou i svislou montáž do systémového prostředí.

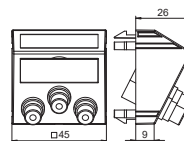

Přípojka XLR, 1 modul, rovný vývod, 3pólová zdířka, pájecí přívod

Typ	Barva	Bal. kus	hmotnost kg/100 ks	Č. výt.
MTG-X3F L RW1	čistě bílá	1	3,000	6105210
MTG-X3F L SWGR1	černošedá	1	3,000	6105213
MTG-X3F L AL1	hliníkový lak	1	3,000	6105216

PC Polykarbonát

Multimediální nosič se zásuvkou XLR, rovný vývod kabelu, bez popisového pole, konektor XLR 3pólový s pájecím přívodem. Nosná deska upevňovaná naklapnutím, vhodná pro vodorovnou i svislou montáž do systémového prostředí.

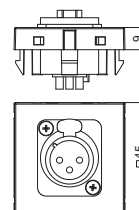

Přípojka XLR, 1 modul, rovný vývod, 3pólová zástrčka, pájecí přívod

Typ	Barva	Bal. kus	hmotnost kg/100 ks	Č. výt.
MTG-X3M L RW1	čistě bílá	1	3,000	6105222
MTG-X3M L SWGR1	černošedá	1	3,000	6105225
MTG-X3M L AL1	hliníkový lak	1	3,000	6105228

PC Polykarbonát

Multimediální nosič se zásuvkou XLR, rovný vývod kabelu, bez popisového pole, zástrčka XLR 3pólová s pájecím přívodem. Nosná deska upevňovaná naklapnutím, vhodná pro vodorovnou i svislou montáž do systémového prostředí.

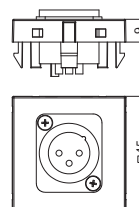

Přípojka XLR, 1 modul, rovný vývod, zásuvka 3pól., se šroubovým připojením

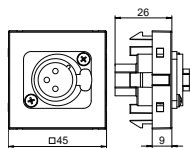

Typ	Barva	Bal. hmotnost		Č. výr.
		kus	kg/100 ks	
MTG-X3F S RW1	čistě bílá	1	3,500	6105250
MTG-X3F S SWGR1	černošedá	1	3,500	6105252
MTG-X3F S AL1	hliníkový lak	1	3,500	6105254

PC Polykarbonát

Multimediální nosič se zdířkou XLR, rovný vývod kabelu, bez popisového pole, zdířka XLR 3pól. se šroubovým připojením. Nosná deska upevňovaná naklapnutím, vhodná pro vodorovnou i svislou montáž do systémového prostředí.

Přípojka XLR, 1 modul, rovný vývod, zásuvka 3pól., se šroubovým připojením

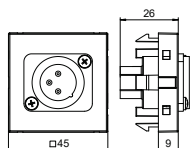

Typ	Barva	Bal. hmotnost		Č. výr.
		kus	kg/100 ks	
MTG-X3M S RW1	čistě bílá	1	3,500	6105278
MTG-X3M S SWGR1	černošedá	1	3,500	6105260
MTG-X3M S AL1	hliníkový lak	1	3,500	6105262

PC Polykarbonát

Multimediální nosič se zdířkou XLR, rovný vývod kabelu, bez popisového pole, zástrčka XLR 3pól. se šroubovým připojením. Nosná deska upevňovaná naklapnutím, vhodná pro vodorovnou i svislou montáž do systémového prostředí.

Přípojka Speakon, 1 modul, rovný vývod, 4pól. zásuvka, se šroubovým připojením

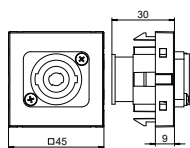

Typ	Barva	Bal. hmotnost		Č. výr.
		kus	kg/100 ks	
MTG-SON S RW1	čistě bílá	1	2,800	6105270
MTG-SON S SWGR1	černošedá	1	2,800	6105272
MTG-SON S AL1	hliníkový lak	1	2,800	6105274

PC Polykarbonát

Multimediální nosič se zdířkou SpeakON, rovný vývod kabelu, bez popisového pole, zdířka SpeakON 4pól. se šroubovým připojením. Nosná deska upevňovaná naklapnutím, vhodná pro vodorovnou i svislou montáž do systémového prostředí.

Přípojka BNC, 1 modul, rovný vývod, jako konektor 1:1

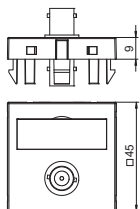

Typ	Barva	Bal. hmotnost		Č. výr.
		kus	kg/100 ks	
MTG-BC F RW1	čistě bílá	1	1,500	6105018
MTG-BC F SWGR1	černošedá	1	1,500	6105021
MTG-BC F AL1	hliníkový lak	1	1,500	6105024

PC Polykarbonát

Multimediální nosič se zdířkou BNC, rovný vývod kabelu, s popisovým polem, konektor BNC v provedení zdířka-zdířka. Nosná deska upevňovaná naklapnutím, vhodná pro vodorovnou i svislou montáž do systémového prostředí.

Přípojka BNC, 1 modul, šikmý vývod, jako konektor 1:1

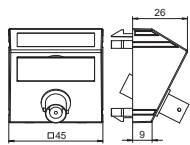

Typ	Barva	Bal. hmotnost		Č. výr.
		kus	kg/100 ks	
MTS-BC F RW1	čistě bílá	1	1,700	6105030
MTS-BC F SWGR1	černošedá	1	1,700	6105033
MTS-BC F AL1	hliníkový lak	1	1,700	6105036

PC Polykarbonát

Multimediální nosič se zdířkou BNC, šikmý vývod kabelu, s popisovým polem, konektor BNC v provedení zdířka-zdířka. Nosná deska upevňovaná naklapnutím, vhodná pro vodorovnou i svislou montáž do systémového prostředí.

2x přípojka BNC, 1 modul, rovný vývod, jako konektor 1:1

Typ	Barva	Bal. kus	hmotnost kg/100 ks	Č. výr.
MTG-2BC F RW1	čistě bílá	1	2,500	6105090
MTG-2BC F SWGR1	černošedá	1	2,500	6105093
MTG-2BC F AL1	hliníkový lak	1	2,500	6105096

PC Polykarbonát

Multimediální nosič se dvěma zdířkami BNC, rovný vývod kabelů, s popisovým polem, dva konektory BNC v provedení zdířka-zdířka. Nosná deska upevňovaná naklapnutím, vhodná pro vodorovnou i svislou montáž do systémového prostředí.

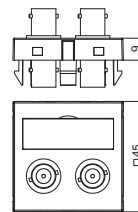
**2x přípojka BNC, 1 modul, šikmý vývod, jako konektor 1:1**

Typ	Barva	Bal. kus	hmotnost kg/100 ks	Č. výr.
MTS-2BC F RW1	čistě bílá	1	2,700	6105102
MTS-2BC F SWGR1	černošedá	1	2,700	6105105
MTS-2BC F AL1	hliníkový lak	1	2,700	6105108

PC Polykarbonát

Multimediální nosič se dvěma zdířkami BNC, šikmý vývod kabelů, s popisovým polem, dva konektory BNC v provedení zdířka-zdířka. Nosná deska upevňovaná naklapnutím, vhodná pro vodorovnou i svislou montáž do systémového prostředí.

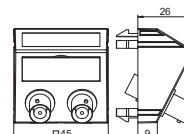
**Anténní přípojka, 1 modul, TV/rádio/SAT, odbočková krabice**

Typ	Barva	Bal. kus	hmotnost kg/100 ks	Č. výr.
ANT-3SD RW1	čistě bílá	1	11,596	6105282
ANT-3SD SWGR1	černošedá	1	11,596	6105284
ANT-3SD AL1	hliníkový lak	1	11,000	6105286

PC Polykarbonát

Průchozí krabice pro anténní a satelitní zařízení a kabelovou televizi s přípojkou pro TV a rádio.

Kmitočet: 5–2150 MHz

Průchozí útlum:

5–862 MHz – 1 dB

950–2150 MHz – 2 dB

Útlum odražené vlny: 14 dB

Třída ochrany před elektromagnetickým rušením A

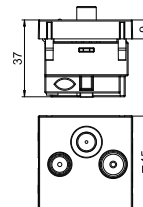

Zásuvka pro vyrovnání potenciálů

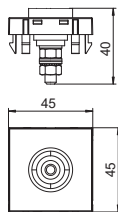
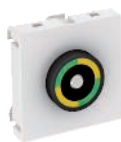

Typ	Barva	Bal. hmotnost		Č. výr.
		kus	kg/100 ks	
PAD-ID6 RW1	čistě bílá	1	5,000	6120003
PAD-ID6 SWGR1	černošedá	1	5,000	6120001
PAD-ID6 AL1	hliníkový lak	1	5,000	6120005

PC Polykarbonát

Zásuvka pro vyrovnání potenciálů dle normy DIN 42801, černá zásuvka se zelenožlutým kroužkem, přípojka vedení na zadní straně se šroubovacími čepy M6, včetně dvou matic, podložek a vějířovité podložky.

Kabelový vývod pro průřez 3–11 mm

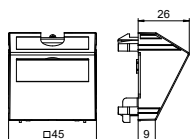

Typ	Barva	Bal. hmotnost		Č. výr.
		kus	kg/100 ks	
KAL-K11 RW1	čistě bílá	1	3,500	6117420
KAL-K11 SWGR1	černošedá	1	3,500	6117421
KAL-K11 AL1	hliníkový lak	1	3,500	6117422

PC Polykarbonát

Dvoudílný kabelový vývod s popisovým polem, sestávající z nosiče kabelů s odlehčením tahu a z krytu. Odlehčení tahu je dimenzováno na kabely o průměru 3–11 mm. Upevnění naklapnutím je vhodné pro vodorovnou i svislou montáž do systémového prostředí.

Zaslepovací kryt s popisovým polem, 1/2 modul

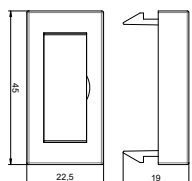

Typ	Barva	Bal. hmotnost		Č. výr.
		kus	kg/100 ks	
ADP-BF RW0.5	čistě bílá	1	0,400	6117410
ADP-BF SWGR0.5	černošedá	1	0,400	6117411
ADP-BF AL0.5	hliníkový lak	1	0,400	6117412

PC Polykarbonát

Zaslepovací kryt s popisovým polem, vhodný k popisování přístrojů v systémech kanálů pro vestavbu přístrojů Rapid 45 a v instalačních sloupech ISS s 45mm systémovým otvorem.

Zaslepovací kryt, 1/2 modul

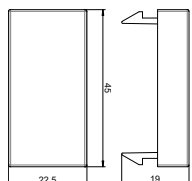

Typ	Barva	Bal. hmotnost		Č. výr.
		kus	kg/100 ks	
ADP-B RW0.5	čistě bílá	10	0,400	6117414
ADP-B SWGR0.5	černošedá	10	0,400	6117415
ADP-B AL0.5	hliníkový lak	1	0,400	6117416

Zaslepovací kryt k uzavření prázdných polí pro polovinu přístroje (1/2 modul).

Zaslepovací kryt, 1 modul

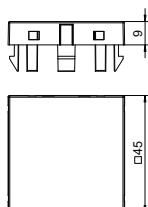

Typ	Barva	Bal. hmotnost		Č. výr.
		kus	kg/100 ks	
ADP-B RW1	čistě bílá	10	0,800	6117406
ADP-B AL1	hliníkový lak	1	0,800	6117408

Zaslepovací kryt k uzavření prázdných polí pro jeden přístroj (1 modul).

Odlehčení tahu Modul 45connect® ZL-SKS

Typ	Barva	Bal. kus	hmotnost kg/100 ks	Č. výr.
ZL-SKS	krémová bílá	10	0,467	6117205

Odlehčení tahu pro zásuvku s ochranným kontaktem 0°, zásuvku se zemnicím kolíkem 0° a zásuvky Modul 45connect, možnost bočního nasazení. K upevnění třížilového vedení, max. Ø 10 mm.

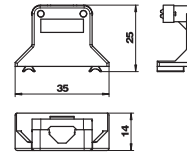

Krabice na omítku



Modul 45® – řešení pro instalaci přístrojů na omítku i pod omítku

Systém Modalnet je koncipován pro instalaci instalačních přístrojů Modul 45 a lze ho využít k montáži na omítku i do dutých stěn. Modulárně konstruované instalační pouzdro je možné jednoduše přizpůsobit potřebnému počtu instalačních přístrojů. Základní konfigurace nabízí prostor pro čtyři instalační přístroje Modul 45. Pouzdro lze libovolně rozšiřovat pomocí rozšiřujících modulů pro 2 instalační přístroje Modul 45.

Pro instalaci do duté stěny jsou jako příslušenství k dispozici vhodné nosiče do dutých stěn a zaslepovací rámy. Jsou možné instalace se 4 instalačními přístroji (2× dvojitý) a 6 instalačními přístroji (3× dvojitý).



Instalace do dutých stěn



Modul 45® – řešení pro instalaci přístrojů na omítku i pod omítku



Modul 45®, instalační pouzdro Modalnet

58



Krabice na omítku, základní konfigurace, 2x 2nás.

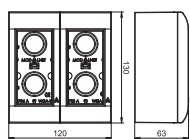

Typ	Barva	Bal. hmotnost		Č. výr.
		kus	kg/100 ks	
WG-AK RW čistě bílá		1	35,000	6109900

PC Polykarbonát

Základní konfigurace obsahující dvě dolní části pouzdra (pravá a levá strana) se dvěma krycími rámečky pro uchycení přístrojů Modul 45 s dvojitou modulovou šířkou = 90 mm.

Krabice na omítku, rozšiřující modul, 2x

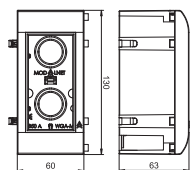

Typ	Barva	Bal. hmotnost		Č. výr.
		kus	kg/100 ks	
WG-MK RW čistě bílá		1	17,500	6109905

PC Polykarbonát

Rozšiřující modul sestávající ze spodního dílu pouzdra a krycího rámečku pro uchycení přístrojů Modul 45 s dvojitou modulovou šířkou = 90 mm.

Rámeček, 2x, pro montáž ochranného přístroje

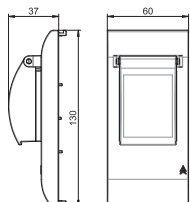

Typ	Barva	Bal. hmotnost		Č. výr.
		kus	kg/100 ks	
WG-AF2TE RW čistě bílá		1	7,500	6109932

PC Polykarbonát

Montážní sada pro vestavbu ochranného přístroje obsahující krycí rámeček s montážním nosičem a transparentním krytem. Umožňuje montáž ochranných přístrojů (2 dílčí jednotky), jako jsou jističe nebo proudové chrániče, do pouzdra Modalnet.



Nosič pro instalaci do dutých stěn, 2x 2nás.

Typ	Bal.	hmotnost	kus	kg/100 ks	Č. výr.
WG-UK2	1	31,000	6109950		

St Ocel
FS pásově zinkováno
 Kovový nosič do dutých stěn pro uchycení pouzdra Modalnet .

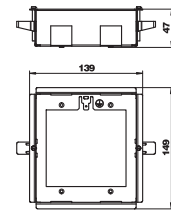

Zaslepovací rám pro instalaci do dutých stěn, 2x 2nás.

Typ	Barva	Bal.	hmotnost	kus	kg/100 ks	Č. výr.
WG-UBR2 RW	čistě bílá	1	4,400	6109934		

PC Polykarbonát
 Osazovací rám k nasazení na nosič do dutých stěn .

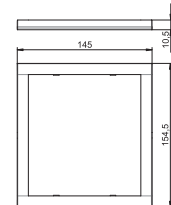

Nosič pro instalaci do dutých stěn, 3x 2nás.

Typ	Bal.	hmotnost	kus	kg/100 ks	Č. výr.
WG-UK3	1	35,000	6109952		

St Ocel
FS pásově zinkováno
 Kovový nosič do dutých stěn pro uchycení pouzdra Modalnet .

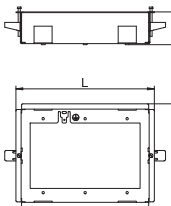

Zaslepovací rám pro instalaci do dutých stěn, 3x 2nás.

Typ	Barva	Bal.	hmotnost	kus	kg/100 ks	Č. výr.
WG-UBR3 RW	čistě bílá	1	4,500	6109936		

PC Polykarbonát
 Osazovací rám k nasazení na nosič do dutých stěn .

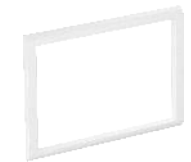
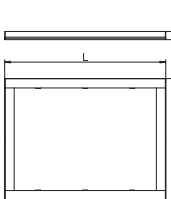

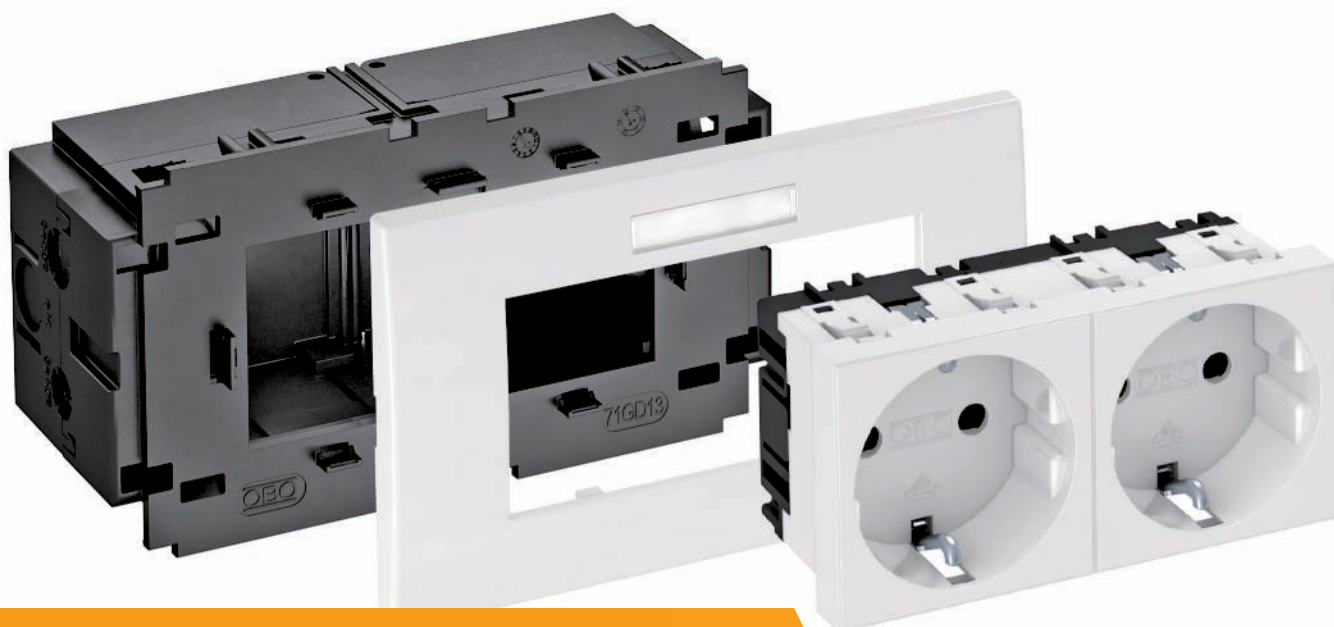

Modul 45® a Standard – instalační řešení pro kanály pro vestavbu přístrojů a instalační sloupce se systé- movým otvorem 80 mm



Přístroje Modul 45 značky OBO Bettermann jsou kompaktní a prostorově nenáročné. Ideálně se proto hodí pro použití v kaná-
lech pro vestavbu přístrojů a instalačních sloupech. Se systé-
mem Modul 45 optimálně využijete omezený instalační prostor.

Přehled předností řady Modul 45:

- Úspora prostoru díky kompaktnímu konstrukčnímu provedení
- Modulární konstrukce
- Snadné a rychlé projektování
- Snadná montáž
- Vysoká efektivita díky úspoře času a nákladů
- Rozmanité možnosti využití
- Možnost snadné výměny



Modul 45® a Standard – instalační řešení pro kanály pro vestavbu přístrojů a instalační sloupy

	Modul 45®, osazené vestavné jednotky pro kanálové systémy 80	62
	Modul 45®, vestavba přístrojů do kanálových systémů 80	67
	Standard, vestavba přístrojů do kanálových systémů 80	70

Zásuvková jednotka AR45, jednoduchá

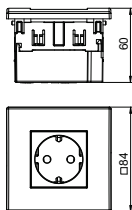

Typ	Barva	Bal. hmotnost		Č. výr.
		kus	kg/100 ks	
SDE-RW D0RW1	čistě bílá	4	10,700	6119401
SDE-RW D0GN1	mátově zelená	4	10,700	6119402
SDE-RW D0RT1	červená	4	10,700	6119403

PC Polykarbonát

Konfekcionovaná zásuvková jednotka bez popisového pole, vhodná pro instalaci do systému kanálů pro vestavbu přístrojů Rapid 80.

Složení zásuvkové jednotky:

- přístrojová krabice, jednoduchá, typ 71GD8-2.
- zásuvka s ochranným kontaktem jednoduchá, pootočení o 0°, barva: viz tabulku
- rámeček AR45, jednoduchý, bez popisového pole, barva: čistě bílá.

Zásuvková jednotka AR45, dvojitá

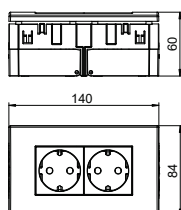

Typ	Barva	Bal. hmotnost		Č. výr.
		kus	kg/100 ks	
SDE-RW D0RW2	čistě bílá	2	19,000	6119407
SDE-RW D0GN2	mátově zelená	2	19,000	6119408
SDE-RW D0RT2	červená	2	19,000	6119409

PC Polykarbonát

Konfekcionovaná zásuvková jednotka bez popisového pole, vhodná pro instalaci do systému kanálů pro vestavbu přístrojů Rapid 80.

Složení zásuvkové jednotky:

- přístrojová krabice, dvojitá, typ 71GD13
- zásuvka s ochranným kontaktem dvojitá, pootočení o 0°, barva: viz tabulku
- rámeček AR45, dvojitý, bez popisového pole, barva: čistě bílá

Zásuvková jednotka AR45, trojitá

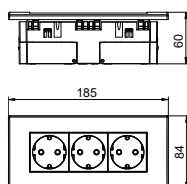

Typ	Barva	Bal. hmotnost		Č. výr.
		kus	kg/100 ks	
SDE-RW D0RW3	čistě bílá	2	23,300	6119414
SDE-RW D0GN3	mátově zelená	2	23,300	6119415
SDE-RW D0RT3	červená	2	23,300	6119413

PC Polykarbonát

Konfekcionovaná zásuvková jednotka bez popisového pole, vhodná pro instalaci do systému kanálů pro vestavbu přístrojů Rapid 80.

Složení zásuvkové jednotky:

- přístrojová krabice, trojitá, typ 71GD9-2
- zásuvka s ochranným kontaktem trojitá, pootočení o 0°, barva: viz tabulku
- rámeček AR45, trojitý, bez popisového pole, barva: čistě bílá

Zásuvková jednotka AR45, jednoduchá, s popisovým polem pro vodorovnou instalaci přístrojů

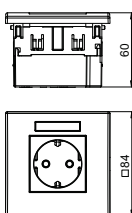

Typ	Barva	Bal. hmotnost		Č. výr.
		kus	kg/100 ks	
SDE-RW D0RW1B	čistě bílá	4	10,700	6119421
SDE-RW D0GN1B	mátově zelená	4	10,700	6119422
SDE-RW D0RT1B	červená	4	10,700	6119423

PC Polykarbonát

Konfekcionovaná zásuvková jednotka s popisovým polem, vhodná pro instalaci do systému kanálů pro vestavbu přístrojů Rapid 80.

Složení zásuvkové jednotky:

- přístrojová krabice, jednoduchá, typ 71GD8-2
- zásuvka s ochranným kontaktem jednoduchá, pootočení o 0°, barva: viz tabulku
- rámeček AR45, jednoduchý, s popisovým polem, typ AR45-BF..., barva: čistě bílá

Zásuvková jednotka AR45, dvojitá, s popisovým polem pro vodorovnou instalaci přístrojů

Typ	Barva	Bal. kus	hmotnost kg/100 ks	Č. výt.
SDE-RW D0RW2B	čistě bílá	2	19,000	6119427
SDE-RW D0GN2B	mátově zelená	2	19,000	6119428
SDE-RW D0RT2B	červená	2	19,000	6119429

PC Polykarbonát

Konfekcionovaná zásuvková jednotka s popisovým polem, vhodná pro instalaci do systému kanálů pro vestavbu přístrojů Rapid 80.

Složení zásuvkové jednotky:

- přístrojová krabice, dvojitá, typ 71GD13
- zásuvka s ochranným kontaktem dvojitá, pootočení o 0°, barva: viz tabulku
- rámeček AR45, dvojitý, s popisovým polem, typ AR45-BF..., barva: čistě bílá

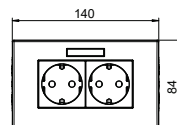
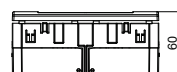

Zásuvková jednotka AR45, trojitá, s popisovým polem pro vodorovnou instalaci přístrojů

Typ	Barva	Bal. kus	hmotnost kg/100 ks	Č. výt.
SDE-RW D0RW3B	čistě bílá	2	23,300	6119433
SDE-RW D0GN3B	mátově zelená	2	23,300	6119434
SDE-RW D0RT3B	červená	2	23,300	6119435

PC Polykarbonát

Konfekcionovaná zásuvková jednotka s popisovým polem, vhodná pro instalaci do systému kanálů pro vestavbu přístrojů Rapid 80.

Složení zásuvkové jednotky:

- přístrojová krabice, trojitá, typ 71GD9-2
- zásuvka s ochranným kontaktem trojitá, pootočení o 0°, barva: viz tabulku
- rámeček AR45, trojitý, s popisovým polem, typ AR45-BF..., barva: čistě bílá

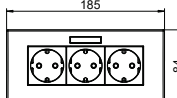
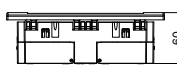

Přístrojová krabice CEE, 16 A

Typ	Barva	Bal. kus	hmotnost kg/100 ks	Č. výt.
CEE16E2	ocelově šedá	1	34,110	6288612

PA Polyamid

Přístrojová krabice kompletní pro montáž zásuvky CEE do kanálů pro vestavbu přístrojů s vrchním dílem 80 mm skládající se z následujících součástí:

- čelně zaklapávací přístrojová krabice
- zásuvka CEE a montážní materiál

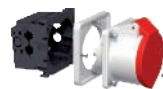
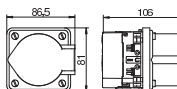

Zásuvková jednotka CEE, 1x, 16 A

Typ	Barva	Bal. kus	hmotnost kg/100 ks	Č. výt.
71GDCEE16	grafitově černá	1	31,100	6119483

PA Polyamid

Přístrojová krabice pro vestavbu 3- nebo 5pól. zásuvky CEE 16 A nebo 32 A.

Rozsah dodávky:

- 1 čelně zajišťovaná přístrojová krabice s 4bodovým upevňovacím žlábkem od 52 x 52 mm do 70 x 70 mm
- 1 rámeček v čistě bílém provedení ke kaširování upevňovací techniky
- 2 vnější odlehčení tahu pro vedení s pláštěm do Ø 18 mm
- 2 otočné západky pro volitelné upevnění na dno kanálu s lištou C
- 1 zásuvka CEE 16 A s montážním příslušenstvím

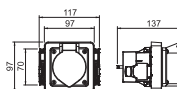

Zásuvková jednotka CEE, 1x, 32 A

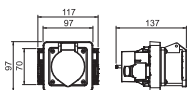

Typ	Barva	Bal.	hmotnost	Č. výr.
		kus	kg/100 ks	
71GDCEE32	grafitově černá	1	37,200	6119485
PA	Polyamid			

Přístrojová krabice pro vestavbu 3- nebo 5pól. zásuvky CEE 16 A nebo 32 A.

Rozsah dodávky:

- 1 čelně zajišťovaná přístrojová krabice s 4bodovým upevňovacím žlábkem od 52 x 52 mm do 70 x 70 mm
- 1 rámeček v čistě bílém provedení ke kašírování upevňovací techniky
- 2 vnější odlehčení tahu pro vedení s pláštěm do Ø 18 mm
- 2 otočné západky pro volitelné upevnění na dno kanálu s lištou C
- 1 zásuvka CEE 32 A s montážním příslušenstvím

Vestavná jednotka AR45, pro 2 TE

Typ	Barva	Bal.	hmotnost	Č. výr.
		kus	kg/100 ks	
IKR-6 RW	čistě bílá	1	19,000	6119319
PC	Polykarbonát			

Vestavná jednotka k osazení ochranných zařízení (např. jističů nebo proudových chráničů) o rozměru max. 2 TE, vhodná k montáži do kanálů pro vestavbu přístrojů Rapid 80 a instalačních sloupů ISS.

Složení vestavné jednotky:

- přístrojová krabice, trojitá, typ 71GD9-2
- kryt vč. nosného třmenu z PVC pro 2 TE, barva: viz tabulku
- rámeček AR45, trojitý, bez popisového pole, barva: čistě bílá

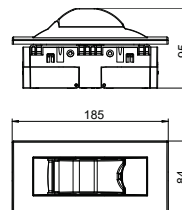

Vestavná jednotka

Typ	Hloubka vestavby	Bal.	hmotnost	Č. výr.
	mm	kus	kg/100 ks	
IKR4RW	52	1	85,400	6288365

Vestavná jednotka pro montáž jističů nebo proudových chráničů FI do kanálů pro vestavbu přístrojů S 1 profilovou lištou délky 3 TE. Řadové svorky pro profilové lišty N a PE, kompletně zapojené, 6 mm². Vestavná jednotka je předem propojena a připravena k připojení. Průřez vedení činí 6 mm². Součástí dodávky jsou dvě kabelové vývodky typu V-Tec M20 umožňující zavést vedení.

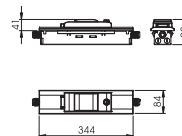

Vestavná jednotka pro datovou techniku, typ A

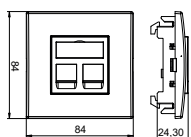

Typ	Barva	Bal. kus	hmotnost kg/100 ks	Č. výr.
DTE-RW G2A1	čistě bílá	4	5,000	6119494
PC Polykarbonát				

Vestavná jednotka k osazení dvou modulů datové techniky typu A, vhodná k montáži do kanálů pro vestavbu přístrojů Rapid 80 a instalačních sloupů ISS. Nosič datové techniky typu A je vhodný k osazení následujících modulárních zásuvek: AMP TYCO (bez protiprachové klapky): SL řady 110Connect a SL řady Toolless; Brand-Rex: moduly, jejichž objednávací číslo končí na ...JAKS000CR a ...JAKU002; Nexans: LANmark RJ-45 s modrým adaptačním klípsem, LANmark GG45 s kovovým klípsem.

Složení vestavné jednotky:

- Montážní nosič, jednoduchý, typ 71MT1 45
- Nosič datové techniky, rovný vývod, typ DTG-2A, barva: viz tabulku
- Rámeček AR45, jednoduchý, bez popisového pole, barva: čistě bílá

Vestavná jednotka pro datovou techniku, typ C

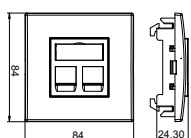

Typ	Barva	Bal. kus	hmotnost kg/100 ks	Č. výr.
DTE-RW G2C1	čistě bílá	4	5,000	6119492
PC Polykarbonát				

Vestavná jednotka k osazení dvou modulů datové techniky typu C, vhodná k montáži do kanálů pro vestavbu přístrojů Rapid 80 a instalačních sloupů ISS. Nosič datové techniky typu C je vhodný k osazení následujících modulárních zásuvek: BTR (konstrukce Keystone): modul kat. 6A a modul UAE; Corning: moduly s uchycením typu Keystone; CobiNet: modul CobiDat KS; Dätwyler: KS-T, KS-TS, MS-K a KU-T; EKU: E-Stone; Harting: Prelink Keystone kat. 6A; Fixlink Keystone kat. 6A; Komos: modul KDM 500; Leoni Kerpen: MegaLine Keystone kat. 6A; OBO: typ ASM-C6A a ASM-C6A G; R&M: kat. 6A s upevněním typu Keystone; Rutenbeck: UM a UMflex; SETEC: UKJ a XKJ; Telegärtner: AMJ a UMJ.

Složení vestavné jednotky:

- Montážní nosič, jednoduchý, typ 71MT1 45
- Nosič datové techniky, rovný vývod, typ DTG-2C, barva: viz tabulku
- Rámeček AR45, jednoduchý, bez popisového pole, barva: čistě bílá

Vestavná jednotka pro datovou techniku, typ RM

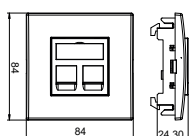

Typ	Barva	Bal. kus	hmotnost kg/100 ks	Č. výr.
DTE-RW G2RM1	čistě bílá	4	5,000	6119490
PC Polykarbonát				

Vestavná jednotka k osazení dvou modulů datové techniky typu RM, vhodná k montáži do kanálů pro vestavbu přístrojů Rapid 80 a instalačních sloupů ISS. Nosič datové techniky typu RM je vhodný k osazení následujících modulárních zásuvek: OBO (typ): ASM-C5, ASM-C5 G, ASM-C6 a ASM-C6 G; R&M: moduly kat. 5 a kat. 6 bez nosné desky.

Složení vestavné jednotky:

- Montážní nosič, jednoduchý, typ 71MT1 45
- Nosič datové techniky, rovný vývod, typ DTG-2RM, barva: viz tabulku
- Rámeček AR45, jednoduchý, bez popisového pole, barva: čistě bílá

Nosič datové techniky typu RM je vhodný k osazení následujících modulárních zásuvek: typ ASM-C5, ASM-C5 G, ASM-C6 a ASM-C6 G; R&M: moduly kat. 5 a kat. 6 bez nosné desky.

Přístrojová krabice, 1×, pro Modul 45®



Typ	Barva	Bal. kus	hmotnost kg/100 ks	Č. výr.
71GD8-2	ocelově šedá	1	5,900	6288569

PA Polyamid

Čelně zajišťovaná jednoduchá přístrojová krabice pro systém Modul 45, s výklopným a v případě potřeby také odnímatelným spodním dílem pro rychlé připojení vedení, se vstupními otvory pro vedení o průměru do 14 mm.

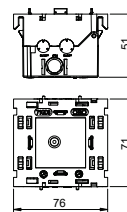

Montážní nosič, 1×, pro Modul 45®

Typ	Barva	Bal. kus	hmotnost kg/100 ks	Č. výr.
71MT1 45	světle šedá	10	2,000	6288572

PA Polyamid

Čelně zajišťovaný jednoduchý nosič modulu pro systém datové techniky Modul 45 a zásuvky s ochranným kontaktem Modul 45connect s připojením Wieland.

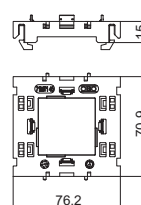

Rámeček AR45, jednoduchý

Typ	Barva	Bal. kus	hmotnost kg/100 ks	Č. výr.
AR45-F1 RW	čistě bílá	1	1,600	6119322
AR45-F1 SWGR	černošedá	1	1,600	6119324
AR45-F1 AL	hliníkový lak	1	1,600	6119326

PC Polykarbonát

Čelně zajišťovaný rámeček pro instalační přístroje Modul 45, jednoduchý, bez popisového pole, pro vodorovnou a svislou instalaci přístrojů, k naklapnutí do přístrojové krabice 71GD8-2.

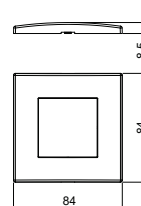

Rámeček AR45, jednoduchý, s popisovým polem pro vodorovnou instalaci přístrojů

Typ	Barva	Bal. kus	hmotnost kg/100 ks	Č. výr.
AR45-BF1 RW	čistě bílá	1	1,500	6119332
AR45-BF1 SWGR	černošedá	1	1,500	6119334
AR45-BF1 AL	hliníkový lak	1	1,500	6119336

PC Polykarbonát

Čelně zajišťovaný rámeček pro instalační přístroje Modul 45, jednoduchý, s popisovým polem, pro vodorovnou instalaci přístrojů, k naklapnutí do přístrojové krabice 71GD8-2.

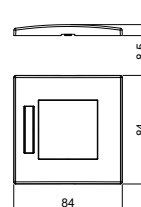

Rámeček AR45, jednoduchý, s popisovým polem pro svislou instalaci přístrojů

Typ	Barva	Bal. kus	hmotnost kg/100 ks	Č. výr.
AR45-BSF1 RW	čistě bílá	1	1,500	6119338
AR45-BSF1 SWGR	černošedá	1	1,500	6119339
AR45-BSF1 AL	hliníkový lak	1	1,500	6119340

PC Polykarbonát

Čelně zajišťovaný rámeček pro instalační přístroje Modul 45, jednoduchý, s popisovým polem, pro svislou instalaci přístrojů, k naklapnutí do přístrojové krabice 71GD8-2.

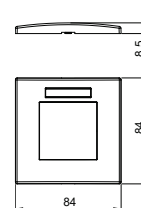

Modul 45®, řešení pro vestavbu přístrojů, 2x

Přístrojová krabice, 2x, pro Modul 45®

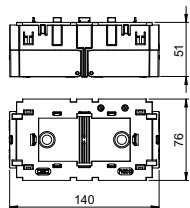

Typ
71GD13

PA Polyamid

Čelně zajišťovaná dvojitá přístrojová krabice pro systém Modul 45, s výklopným a v případě potřeby také odnímatelným spodním dílem pro rychlé připojení vedení, se vstupními otvory pro vedení o průměru do 14 mm.

Bal. kus	hmotnost		Č. výr.
	kg/100 ks		
1	11,000		6288583

Montážní nosič, 2x, pro Modul 45®

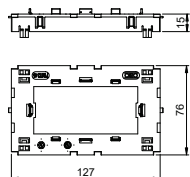
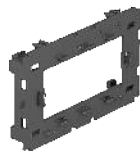

Typ
71MT2 45

PA Polyamid

Čelně zajišťovaný dvojitý nosič modulu pro systém datové techniky Modul 45 a zásuvky s ochranným kontaktem Modul 45connect s připojením Wieland.

Bal. kus	hmotnost		Č. výr.
	kg/100 ks		
5	3,050		6288576

Rámeček AR45, dvojitý

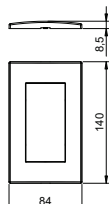

Typ	Barva		Bal. kus	hmotnost		Č. výr.
				kg/100 ks		
AR45-F2 RW	čistě bílá		1	2,320		6119342
AR45-F2 SWGR	černošedá		1	2,320		6119344
AR45-F2 AL	hliníkový lak		1	2,320		6119346

PC Polykarbonát

Čelně zajišťovaný rámeček pro instalační přístroje Modul 45, dvojitý, bez popisového pole, pro vodorovnou i svislou instalaci přístrojů, k naklapaní do přístrojové krabice 71GD13 nebo do montážního nosiče 71MT2 45.

Rámeček AR45, dvojitý, s popisovým polem pro vodorovnou instalaci přístrojů

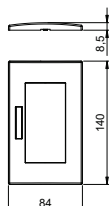

Typ	Barva		Bal. kus	hmotnost		Č. výr.
				kg/100 ks		
AR45-BF2 RW	čistě bílá		1	2,260		6119352
AR45-BF2 SWGR	černošedá		1	2,260		6119354
AR45-BF2 AL	hliníkový lak		1	2,260		6119356

PC Polykarbonát

Čelně zajišťovaný rámeček pro instalační přístroje Modul 45, dvojitý, s popisovým polem, pro vodorovnou instalaci přístrojů, k naklapaní do přístrojové krabice 71GD13 nebo do montážního nosiče 71MT2 45.

Rámeček AR45, dvojitý, s popisovým polem pro svislou instalaci přístrojů

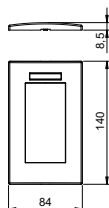

Typ	Barva		Bal. kus	hmotnost		Č. výr.
				kg/100 ks		
AR45-BSF2 RW	čistě bílá		1	2,260		6119362
AR45-BSF2 SWGR	černošedá		1	2,260		6119364
AR45-BSF2 AL	hliníkový lak		1	2,260		6119366

PC Polykarbonát

Čelně zajišťovaný rámeček pro instalační přístroje Modul 45, dvojitý, s popisovým polem, pro svislou instalaci přístrojů, k naklapaní do přístrojové krabice 71GD13 nebo do montážního nosiče 71MT2 45.

Přístrojová krabice, 3x, pro Modul 45®



Označení

Typ	Bal.	hmotnost	Č. výr.
	kus	kg/100 ks	
71GD9-2 Přístrojová krabice	1	11,600	6288579

PA Polyamid

Čelně zajišťovaná trojitá přístrojová krabice pro systém Modul 45, s výklopným a v případě potřeby také odnímatelným spodním dílem pro rychlé připojení vedení, se vstupními otvory pro vedení o průměru do 14 mm.

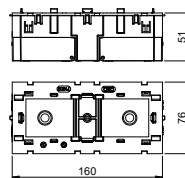

Montážní nosič, 3x, pro Modul 45®

Typ	Bal.	hmotnost	Č. výr.
	kus	kg/100 ks	
71MT3 45-2	5	3,200	6288574

PA Polyamid

Čelně zajišťovaný dvojitý/trojitý nosič modulu pro systém datové techniky Modul 45 a zásuvky s ochranným kontaktem Modul 45connect s připojením Wieland.

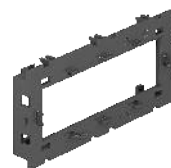
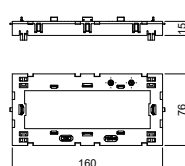

Rámeček AR45, trojitý

Typ	Barva	Bal.	hmotnost	Č. výr.
		kus	kg/100 ks	
AR45-F3 RW	čistě bílá	1	2,800	6119372
AR45-F3 SWGR	černošedá	1	2,800	6119374
AR45-F3 AL	hliníkový lak	1	2,800	6119376

PC Polykarbonát

Čelně zajišťovaný rámeček pro instalační přístroje Modul 45, trojitý, bez popisového pole, pro vodorovnou i svislou instalaci přístrojů, k naklapnutí do přístrojové krabice 71GD9-2 nebo do montážního nosiče 71MT3 45-2.

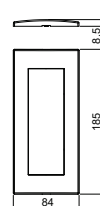

Rámeček AR45, trojitý, s popisovým polem pro vodorovnou instalaci přístrojů

Typ	Barva	Bal.	hmotnost	Č. výr.
		kus	kg/100 ks	
AR45-BF3 RW	čistě bílá	1	2,800	6119382
AR45-BF3 SWGR	černošedá	1	2,800	6119384
AR45-BF3 AL	hliníkový lak	1	2,800	6119386

PC Polykarbonát

Čelně zajišťovaný rámeček pro instalační přístroje Modul 45, trojitý, s popisovým polem, pro vodorovnou instalaci přístrojů, k naklapnutí do přístrojové krabice 71GD9-2 nebo do montážního nosiče 71MT3 45-2.

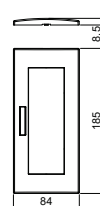

Rámeček AR45, trojitý, s popisovým polem pro svislou instalaci přístrojů

Typ	Barva	Bal.	hmotnost	Č. výr.
		kus	kg/100 ks	
AR45-BSF3 RW	čistě bílá	1	2,800	6119387
AR45-BSF3 SWGR	černošedá	1	2,800	6119388
AR45-BSF3 AL	hliníkový lak	1	2,800	6119389

PC Polykarbonát

Čelně zajišťovaný rámeček pro instalační přístroje Modul 45, trojitý, s popisovým polem, pro svislou instalaci přístrojů, k naklapnutí do přístrojové krabice 71GD9-2 nebo do montážního nosiče 71MT3 45-2.

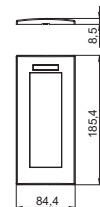

Přístrojová krabice, jednoduchá

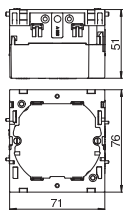

Barva

Typ	Barva	Bal. kus	hmotnost kg/100 ks	Č. výr.
71GD6	ocelově šedá	5	5,600	6288610

PA Polyamid

Čelně zajišťovaná přístrojová krabice pro systémy spínačů, s výklopným a v případě potřeby také odnímatelným spodním dílem pro rychlé připojení vedení, se vstupními otvory pro vedení o průměru do 14 mm.

Vodorovná upevňovací rozteč 60 mm.

Přístrojová krabice, dvojitá

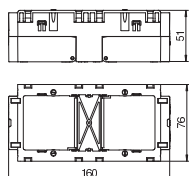

Barva

Typ	Barva	Bal. kus	hmotnost kg/100 ks	Č. výr.
71GD7	ocelově šedá	2	11,000	6288611

PA Polyamid

Čelně zajišťovaná přístrojová krabice pro standardní systémy spínačů, určená k vestavbě dvou jednotlivých instalačních přístrojů nebo jedné vícenásobné zásuvky s ochranným kontaktem. S výklopným a v případě potřeby také odnímatelným spodním dílem pro časově nenáročnou připojení vedení a s průvody otvory pro vedení o průměru do 14 mm.

Přístrojová krabice s velkým montážním otvorem

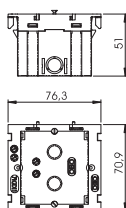

Typ	Barva	Bal. kus	hmotnost kg/100 ks	Č. výr.
71GD11	ocelově šedá	1	4,600	6288532

PA Polyamid

Přístrojová krabice k uchycení standardních spínacích přístrojů a zásuvek libovolného výrobce v provedení pro vestavbu pomocí nosného kruhu a nosného třmenu. Díky mimořádně velkému montážnímu otvoru se krabice hodí rovněž k uchycení přístrojů ELKO, jakož i větších připojovacích krabic datové techniky. Při použití pro datovou techniku lze v případě nutnosti vynechat ochranné pouzdro.

Odlehčení tahu

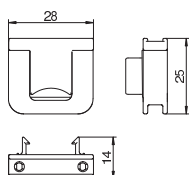

Typ	Barva	Bal. kus	hmotnost kg/100 ks	Č. výr.
7ZE	ocelově šedá	50	0,700	6288790

PA Polyamid

Odlehčení tahu se zaklapávacími sponami, vhodné pro přístrojové krabice 7GD... a 71GD... . Svěrná oblast kabelů do 14 mm

Montážní nosič pro datovou techniku

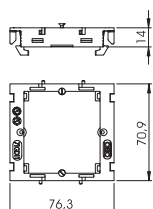

Typ	Barva	Bal. kus	hmotnost kg/100 ks	Č. výr.
71MTD	ocelově šedá	5	1,640	6288577

PA Polyamid

Montážní nosič k instalaci přístrojů datové techniky do kanálů pro vestavbu přístrojů řady Rapid 80 a instalačních sloupů ISS se systémovým otvorem 80 mm

Rámeček AR50, jednoduchý

Typ	Barva	Bal. kus	hmotnost kg/100 ks	Č. výr.
AR50-F1 RW	čistě bílá	1	1,620	6119392
AR50-F1 SWGR	černošedá	1	1,620	6119394
AR50-F1 AL	hliníkový lak	1	1,620	6119396

PC Polykarbonát

Čelně zajišťovaný rámeček pro instalační přístroje s centrální deskou 50 mm, jednoduchý, bez popisového pole, pro vodorovnou a svislou instalaci přístrojů, k montáži na přístrojovou krabici 71GD6, 71GD11 nebo do montážního nosiče 71MTD.

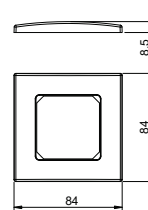

Vestavba CEE

Typ	Barva	Bal. kus	hmotnost kg/100 ks	Č. výr.
71GDCEE	—	1	13,700	6288635

PA Polyamid

Přístrojová krabice pro vestavbu 5pól. zásuvky CEE 16 A nebo 32 A. pomocí 4bodového upevňovacího vrchního dílu 60 × 60 mm nebo 70 × 70 mm; s vnějším odlehčením tahu pro vedení s - pláštěm do Ø 18 mm; s excentrickou západkou pro rychlé upevnění bez šroubů.

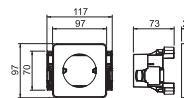

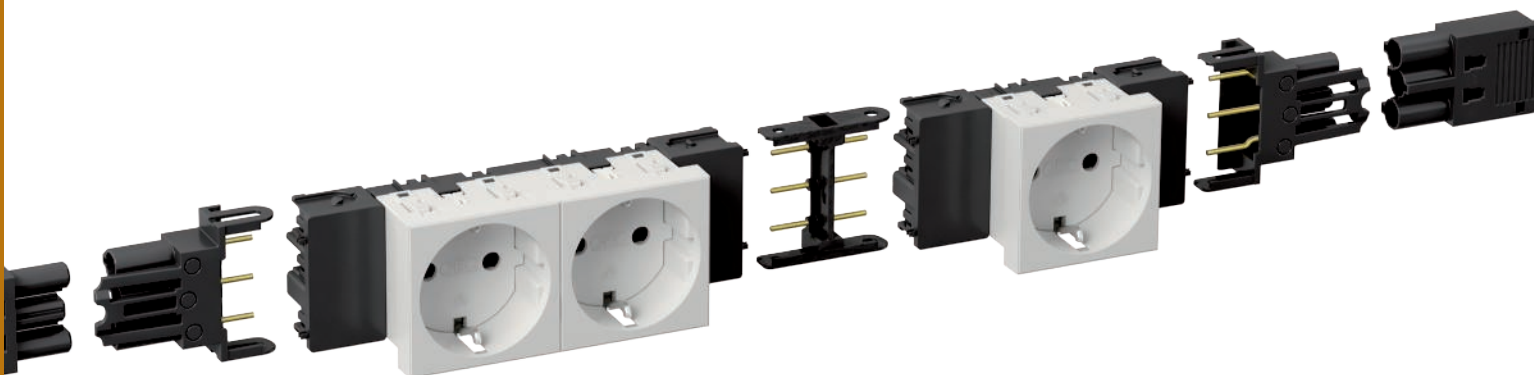







Modul 45connect® – zásuvná instalační řešení pro kanály pro vestavbu přístrojů a instalační sloupy

Systém Modul 45connect pro kanály pro vestavbu přístrojů a instalační sloupy nabízí jako kompletně zásuvná instalační technika maximální flexibilitu, bezpečnost a cenovou výhodnost.

Systém nabízí všechny potřebné instalační komponenty: od rozvodu energie až po připojení přístrojů v kanálu.



Modul 45connect® – zásuvná instalační řešení pro kanály pro vestavbu přístrojů a instalační sloupy

	Modul 45connect®, zásuvky pro kanály pro vestavbu přístrojů Rapid 45	74
	Modul 45connect®, zásuvky pro kanály pro vestavbu přístrojů Rapid 80	76
	Modul 45connect®, zásuvky 33° pro instalační sloupy ISS	78
	Modul 45connect®, přípojovací a propojovací adaptér pro zá- suvky	80
	Modul 45connect®, rámeček pro kanálové systémy 80 mm	81
	Konsolidační bod	83
	Příslušenství pro instalaci konektorových systémů	86

Zásuvka 0°, Connect 45, ochranný kontakt, jednoduchá

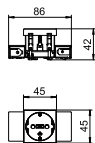

Typ

Typ	STD-D0C RW1	STD-D0C ROR1	STD-D0C MZGN1	STD-D0C SRO1	STD-D0C SWGR1	STD-D0C AL1
Barva	čistě bílá	oranžová	mátově zelená	červená	černošedá	hliníkový lak
Bal. kus	1	1	1	1	1	1
Hmotnost kg/100 ks	6,700	6,700	6,700	6,700	6,700	6,700
Č. výr.	6120340	6120344	6120346	6120348	6120350	6120352

Barva
Bal. kus
Hmotnost kg/100 ks
Č. výr.

PC Polykarbonát

Zásuvka s ochranným kontaktem a bočním připojením 1 násobná 0°, se zvýšenou ochranou proti nebezpečnému dotyku a násuvnými svorkami, 2pól., 16 A, 250 V~, se spojovacími svorkami dle IEC 60884-1, vhodná k montáži do systémů kanálů pro vestavbu přístrojů Rapid 45.

Zásuvka 0°, Connect 45, ochranný kontakt, dvojitá

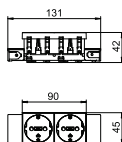

Typ

Typ	STD-D0C RW2	STD-D0C ROR2	STD-D0C MZGN2	STD-D0C SRO2	STD-D0C SWGR2	STD-D0C AL2
Barva	čistě bílá	oranžová	mátově zelená	červená	černošedá	hliníkový lak
Bal. kus	1	1	1	1	1	1
Hmotnost kg/100 ks	10,100	10,100	10,100	10,100	10,100	10,100
Č. výr.	6120362	6120364	6120366	6120368	6120370	6120372

Barva
Bal. kus
Hmotnost kg/100 ks
Č. výr.

PC Polykarbonát

Zásuvka s ochranným kontaktem a bočním připojením 2 násobná 0°, se zvýšenou ochranou proti nebezpečnému dotyku a násuvnými svorkami, 2pól., 16 A, 250 V~, se spojovacími svorkami dle IEC 60884-1, vhodná k montáži do systémů kanálů pro vestavbu přístrojů Rapid 45.

Zásuvka 0°, Connect 45, ochranný kontakt, trojitá

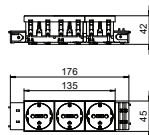

Typ

Typ	STD-D0C RW3	STD-D0C ROR3	STD-D0C MZGN3	STD-D0C SRO3	STD-D0C SWGR3	STD-D0C AL3
Barva	čistě bílá	oranžová	mátově zelená	červená	černošedá	hliníkový lak
Bal. kus	1	1	1	1	1	1
Hmotnost kg/100 ks	16,500	16,500	16,500	16,500	16,500	16,500
Č. výr.	6120382	6120384	6120386	6120388	6120390	6120392

Barva
Bal. kus
Hmotnost kg/100 ks
Č. výr.

PC Polykarbonát

Zásuvka s ochranným kontaktem a bočním připojením 3 násobná 0°, se zvýšenou ochranou proti nebezpečnému dotyku a násuvnými svorkami, 2pól., 16 A, 250 V~, se spojovacími svorkami dle IEC 60884-1, vhodná k montáži do systémů kanálů pro vestavbu přístrojů Rapid 45.



Zásuvka 0°, Connect 45, se zemnicím kolíkem, jednoduchá

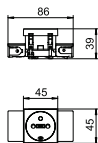

Typ	STD-F0C RW1	STD-F0C ROR1	STD-F0C MZGN1	STD-F0C SRO1	STD-F0C SWGR1	STD-F0C AL1
Barva	čistě bílá	oranžová	mátově zelená	červená	černošedá	hliníkový lak
Bal. kus	1	1	1	1	1	1
Hmotnost kg/100 ks	6,500	6,500	6,500	6,500	6,500	6,500
Č. výr.	6120532	6120534	6120536	6120538	6120540	6120542

PC Polykarbonát

Zásuvka se zemnicím kolíkem a bočním připojením 1 násobná 0°, se zvýšenou ochranou proti nebezpečnému dotyku a násuvnými svorkami, 2pól., 16 A, 250 V~, se spojovacími svorkami dle IEC 60884-1, vhodná k montáži do systémů kanálů pro vestavbu přístrojů Rapid 45.

Zásuvka 0°, Connect 45, se zemnicím kolíkem, dvojitá

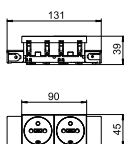

Typ	STD-F0C RW2	STD-F0C ROR2	STD-F0C MZGN2	STD-F0C SRO2	STD-F0C SWGR2	STD-F0C AL2
Barva	čistě bílá	oranžová	mátově zelená	červená	černošedá	hliníkový lak
Bal. kus	1	1	1	1	1	1
Hmotnost kg/100 ks	9,900	9,900	9,900	9,900	9,900	9,900
Č. výr.	6120552	6120554	6120556	6120558	6120560	6120562

PC Polykarbonát

Zásuvka se zemnicím kolíkem a bočním připojením 2 násobná 0°, se zvýšenou ochranou proti nebezpečnému dotyku a násuvnými svorkami, 2pól., 16 A, 250 V~, se spojovacími svorkami dle IEC 60884-1, vhodná k montáži do systémů kanálů pro vestavbu přístrojů Rapid 45.

Zásuvka 0°, Connect 45, se zemnicím kolíkem, trojitá

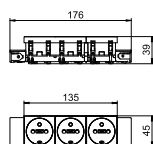

Typ	STD-F0C RW3	STD-F0C ROR3	STD-F0C MZGN3	STD-F0C SRO3	STD-F0C SWGR3	STD-F0C AL3
Barva	čistě bílá	oranžová	mátově zelená	červená	černošedá	hliníkový lak
Bal. kus	1	1	1	1	1	1
Hmotnost kg/100 ks	13,900	13,900	13,900	13,900	13,900	13,900
Č. výr.	6120572	6120574	6120576	6120578	6120580	6120582

PC Polykarbonát

Zásuvka se zemnicím kolíkem a bočním připojením 3 násobná 0°, se zvýšenou ochranou proti nebezpečnému dotyku a násuvnými svorkami, 2pól., 16 A, 250 V~, se spojovacími svorkami dle IEC 60884-1, vhodná k montáži do systémů kanálů pro vestavbu přístrojů Rapid 45.



Zásuvka 0°, Connect 80, ochranný kontakt, jednoduchá

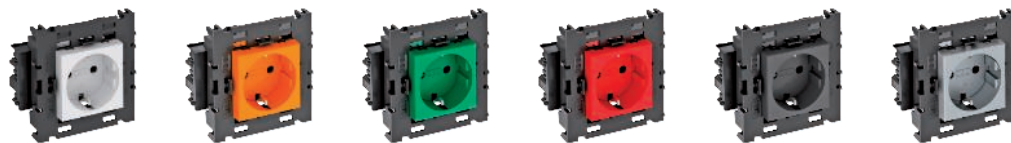
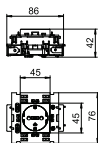

Typ	STD-D0C8 RW1	STD-D0C8 ROR1	STD-D0C8 MZGN1	STD-D0C8 SRO1	STD-D0C8 SWGR1	STD-D0C8 AL1
Barva	čistě bílá	oranžová	mátově zelená	červená	černošedá	hliníkový lak
Bal. kus	1	1	1	1	1	1
Hmotnost kg/100 ks	8,500	8,500	8,500	8,500	8,500	8,500
Č. výr.	6120412	6120414	6120416	6120418	6120420	6120422

PC Polykarbonát

Zásuvka s ochranným kontaktem a bočním připojením 1 násobná 0°, se zvýšenou ochranou proti nebezpečnému dotyku a násuvnými svorkami, 2pól., 16 A, 250 V~, se spojovacími svorkami dle IEC 60884-1, vhodná k montáži do systémů kanálů pro vestavbu přístrojů Rapid 80.

Zásuvka 0°, Connect 80, ochranný kontakt, dvojitá

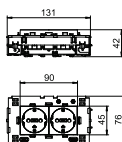

Typ	STD-D0C8 RW2	STD-D0C8 ROR2	STD-D0C8 MZGN2	STD-D0C8 SRO2	STD-D0C8 SWGR2	STD-D0C8 AL2
Barva	čistě bílá	oranžová	mátově zelená	červená	černošedá	hliníkový lak
Bal. kus	1	1	1	1	1	1
Hmotnost kg/100 ks	13,000	13,000	13,000	13,000	13,000	13,000
Č. výr.	6120432	6120434	6120436	6120438	6120440	6120442

PC Polykarbonát

Zásuvka s ochranným kontaktem a bočním připojením 2 násobná 0°, se zvýšenou ochranou proti nebezpečnému dotyku a násuvnými svorkami, 2pól., 16 A, 250 V~, se spojovacími svorkami dle IEC 60884-1, vhodná k montáži do systémů kanálů pro vestavbu přístrojů Rapid 80.

Zásuvka 0°, Connect 80, ochranný kontakt, trojitá

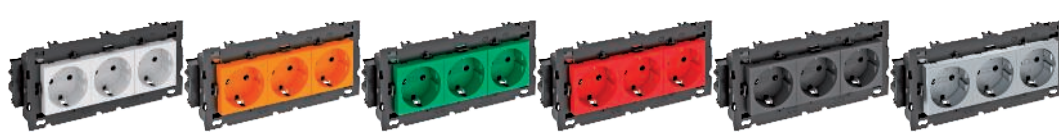
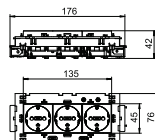

Typ	STD-D0C8 RW3	STD-D0C8 ROR3	STD-D0C8 MZGN3	STD-D0C8 SRO3	STD-D0C8 SWGR3	STD-D0C8 AL3
Barva	čistě bílá	oranžová	mátově zelená	červená	černošedá	hliníkový lak
Bal. kus	1	1	1	1	1	1
Hmotnost kg/100 ks	20,000	20,000	20,000	20,000	20,000	20,000
Č. výr.	6120452	6120454	6120456	6120458	6120460	6120462

PC Polykarbonát

Zásuvka s ochranným kontaktem a bočním připojením 3 násobná 0°, se zvýšenou ochranou proti nebezpečnému dotyku a násuvnými svorkami, 2pól., 16 A, 250 V~, se spojovacími svorkami dle IEC 60884-1, vhodná k montáži do systémů kanálů pro vestavbu přístrojů Rapid 80.

Zásuvka 0°, Connect 80, se zemnicím kolíkem, jednoduchá

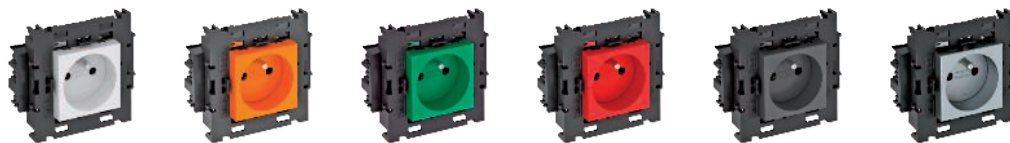
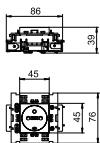

Typ	STD-F0C8 RW1	STD-F0C8 ROR1	STD-F0C8 MZGN1	STD-F0C8 SRO1	STD-F0C8 SWGR1	STD-F0C8 AL1
Barva	čistě bílá	oranžová	mátově zelená	červená	černošedá	hliníkový lak
Bal. kus	1	1	1	1	1	1
Hmotnost kg/100 ks	8,500	8,500	8,500	8,500	8,500	8,500
Č. výr.	6120602	6120604	6120606	6120608	6120610	6120612

PC Polykarbonát

Zásuvka se zemnicím kolíkem a bočním připojením 1 násobná 0°, se zvýšenou ochranou proti nebezpečnému dotyku a násuvnými svorkami, 2pól., 16 A, 250 V~, se spojovacími svorkami dle IEC 60884-1, vhodná k montáži do systémů kanálů pro vestavbu přístrojů Rapid 80.

Zásuvka 0°, Connect 80, se zemnicím kolíkem, dvojitá

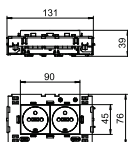

Typ	STD-F0C8 RW2	STD-F0C8 ROR2	STD-F0C8 MZGN2	STD-F0C8 SRO2	STD-F0C8 SWGR2	STD-F0C8 AL2
Barva	čistě bílá	oranžová	mátově zelená	červená	černošedá	hliníkový lak
Bal. kus	1	1	1	1	1	1
Hmotnost kg/100 ks	13,000	13,000	13,000	13,000	13,000	13,000
Č. výr.	6120622	6120624	6120626	6120628	6120630	6120632

PC Polykarbonát

Zásuvka se zemnicím kolíkem a bočním připojením 2 násobná 0°, se zvýšenou ochranou proti nebezpečnému dotyku a násuvnými svorkami, 2pól., 16 A, 250 V~, se spojovacími svorkami dle IEC 60884-1, vhodná k montáži do systémů kanálů pro vestavbu přístrojů Rapid 80.

Zásuvka 0°, Connect 80, se zemnicím kolíkem, trojitá

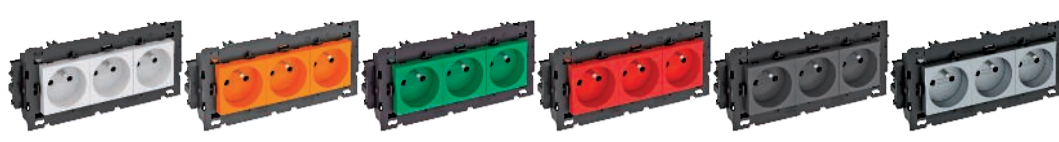
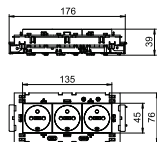

Typ	STD-F0C8 RW3	STD-F0C8 ROR3	STD-F0C8 MZGN3	STD-F0C8 SRO3	STD-F0C8 SWGR3	STD-F0C8 AL3
Barva	čistě bílá	oranžová	mátově zelená	červená	černošedá	hliníkový lak
Bal. kus	1	1	1	1	1	1
Hmotnost kg/100 ks	17,500	17,500	17,500	17,500	17,500	17,500
Č. výr.	6120642	6120644	6120646	6120648	6120650	6120652

PC Polykarbonát

Zásuvka se zemnicím kolíkem a bočním připojením 3 násobná 0°, se zvýšenou ochranou proti nebezpečnému dotyku a násuvnými svorkami, 2pól., 16 A, 250 V~, se spojovacími svorkami dle IEC 60884-1, vhodná k montáži do systémů kanálů pro vestavbu přístrojů Rapid 80.

Zásuvka 33°, Connect 45, ochranný kontakt, dvojitá

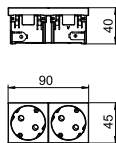

Typ	STD-D3C RW2	STD-D3C ROR2	STD-D3C MZGN2	STD-D3C SRO2	STD-D3C SWGR2	STD-D3C AL2
Barva	čistě bílá	oranžová	mátově zelená	červená	černošedá	hliníkový lak
Bal. kus	1	1	1	1	1	1
Hmotnost kg/100 ks	8,500	8,500	8,500	8,500	8,500	8,500
Č. výr.	6120482	6120484	6120486	6120488	6120490	6120492

PC Polykarbonát

Zásuvka s ochranným kontaktem a bočním připojením 2 násobná 33°, se zvýšenou ochranou proti nebezpečnému dotyku, násuvnými svorkami, dvoupólová, 16 A, 250 V~, se spojovacími svorkami dle IEC 60884-1.

Zásuvka 33°, Connect 45, ochranný kontakt, trojitá

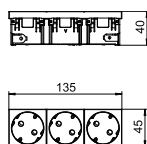

Typ	STD-D3C RW3	STD-D3C ROR3	STD-D3C MZGN3	STD-D3C SRO3	STD-D3C SWGR3	STD-D3C AL3
Barva	čistě bílá	oranžová	mátově zelená	červená	černošedá	hliníkový lak
Bal. kus	1	1	1	1	1	1
Hmotnost kg/100 ks	11,500	11,500	11,500	11,500	11,500	11,500
Č. výr.	6120502	6120504	6120506	6120508	6120510	6120512

PC Polykarbonát

Zásuvka s ochranným kontaktem a bočním připojením 3 násobná 33°, se zvýšenou ochranou proti nebezpečnému dotyku, násuvnými svorkami, dvoupólová, 16 A, 250 V~, se spojovacími svorkami dle IEC 60884-1.

Montážní nosič, 2x, pro Modul 45®

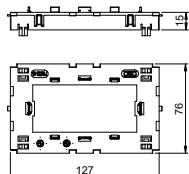

Typ	Bal. hmotnost		Č. výr.
	kus	kg/100 ks	
71MT2 45	5	3,050	6288576

PA Polyamid

Čelně zajišťovaný dvojitý nosič modulu pro systém datové techniky Modul 45 a zásuvky s ochranným kontaktem Modul 45connect s připojením Wieland.

Montážní nosič, 3x, pro Modul 45®

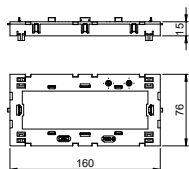
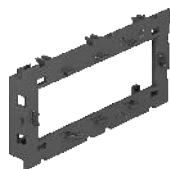

Typ	Bal. hmotnost		Č. výr.
	kus	kg/100 ks	
71MT3 45-2	5	3,200	6288574

PA Polyamid

Čelně zajišťovaný dvojitý/trojitý nosič modulu pro systém datové techniky Modul 45 a zásuvky s ochranným kontaktem Modul 45connect s připojením Wieland.

Zásuvka 33°, Connect 45, se zemnicím kolíkem, dvojitá

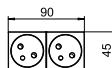

Typ	STD-F3C RW2	STD-F3C ROR2	STD-F3C MZGN2	STD-F3C SRO2	STD-F3C SWGR2	STD-F3C AL2
Barva	čistě bílá	oranžová	mátově zelená	červená	černošedá	hliníkový lak
Bal. kus	1	1	1	1	1	1
Hmotnost kg/100 ks	8,500	8,500	8,500	8,500	8,500	8,500
Č. výr.	6120672	6120674	6120676	6120678	6120680	6120682

PC Polykarbonát

Zásuvka se zemnicím kolíkem a bočním připojením 2 násobná 33°, se zvýšenou ochranou proti nebezpečnému dotyku a násuvnými svorkami, 2-pól., 16 A, 250 V~, se spojovacími svorkami dle IEC 60884-1.

Zásuvka 33°, Connect 45, se zemnicím kolíkem, trojitá

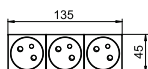
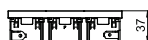

Typ	STD-F3C RW3	STD-F3C ROR3	STD-F3C MZGN3	STD-F3C SRO3	STD-F3C SWGR3	STD-F3C AL3
Barva	čistě bílá	oranžová	mátově zelená	červená	černošedá	hliníkový lak
Bal. kus	1	1	1	1	1	1
Hmotnost kg/100 ks	11,500	11,500	11,500	11,500	11,500	11,500
Č. výr.	6120692	6120694	6120696	6120698	6120700	6120702

PC Polykarbonát

Zásuvka se zemnicím kolíkem a bočním připojením 3 násobná 33°, se zvýšenou ochranou proti nebezpečnému dotyku a násuvnými svorkami, 2-pól., 16 A, 250 V~, se spojovacími svorkami dle IEC 60884-1.

Montážní nosič, 2x, pro Modul 45®

Typ	Bal. kus	hmotnost kg/100 ks	Č. výr.
71MT2 45	5	3,050	6288576

PA Polyamid

Čelně zajišťovaný dvojitý nosič modulu pro systém datové techniky Modul 45 a zásuvky s ochranným kontaktem Modul 45connect s připojením Wieland.

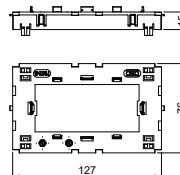

Montážní nosič, 3x, pro Modul 45®

Typ	Bal. kus	hmotnost kg/100 ks	Č. výr.
71MT3 45-2	5	3,200	6288574

PA Polyamid

Čelně zajišťovaný dvojitý/trojitý nosič modulu pro systém datové techniky Modul 45 a zásuvky s ochranným kontaktem Modul 45connect s připojením Wieland.

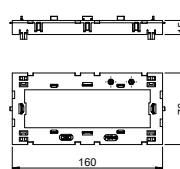

Připojovací adaptér rovný, zástrčkový díl

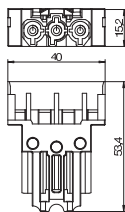

Typ	Barva	Bal. hmotnost		Č. výr.
		kus	kg/100 ks	
STA-SKS S1 SW	černá	10	1,200	6117192
STA-SKS S1 W	bílá	10	1,200	6117193

PA Polyamid

Adaptér zástrčkového dílu, rovný, pro připojení k zásuvce STD-D0C / STD-D3C nebo STD-F0C / STD-F3C ze strany, pro prodlužovací vedení VL se zdiřkovým dílem Wieland GST 18i 3p.

Připojovací adaptér rovný, zdiřkový díl

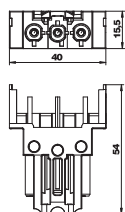

Typ	Barva	Bal. hmotnost		Č. výr.
		kus	kg/100 ks	
BTA-SKS S1 SW	černá	10	1,200	6117190
BTA-SKS S1 W	bílá	10	1,200	6117191

PA Polyamid

Adaptér zdiřkového dílu, rovný, pro připojení k zásuvce STD-D0C / STD-D3C nebo STD-F0C / STD-F3C ze strany, pro prodlužovací vedení VL se zástrčkovým dílem Wieland GST 18i 3p.

Spojka Modul 45connect®

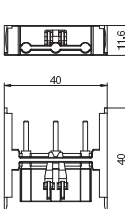

Typ	Barva	Bal. hmotnost		Č. výr.
		kus	kg/100 ks	
VB-SKS S	černá	10	0,590	6117198

PA Polyamid

Propojovací adaptér k propojení zásuvek STD-D0C / STD-D3C nebo STD-F0C / STD-F3C.

Propojovací adaptér rovný, GST18

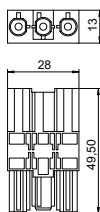

Typ	Barva	Bal. hmotnost		Č. výr.
		kus	kg/100 ks	
VB-G GST18i3p	černá	10	1,760	6108045

PA Polyamid

Propojovací adaptér GST18i k propojení zásuvek STD-D0C / STD-D3C nebo STD-F0C / STD-F3C ve spojení s rovnými připojovacími adaptéry, zásuvný spoj s integrovaným odlehčením tahu. Vhodný k propojování přístrojů v systémech kanálů pro vestavbu přístrojů Rapid 45 a Rapid 80 a v instalačních sloupech ISS.



Rámeček AR45, jednoduchý

Typ	Barva	Bal.		hmotnost kus	kg/100 ks	Č. výr.
		1	2			
AR45-F1 RW	čistě bílá	1	1	1,600		6119322
AR45-F1 SWGR	černošedá	1	1	1,600		6119324
AR45-F1 AL	hliníkový lak	1	1	1,600		6119326

PC Polykarbonát

Čelně zajišťovaný rámeček pro instalační přístroje Modul 45, jednoduchý, bez popisového pole, pro vodorovnou a svislou instalaci přístrojů, k naklapnutí do přístrojové krabice 71GD8-2.

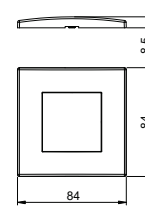

Rámeček AR45, jednoduchý, s popisovým polem pro vodorovnou instalaci přístrojů

Typ	Barva	Bal.		hmotnost kus	kg/100 ks	Č. výr.
		1	2			
AR45-BF1 RW	čistě bílá	1	1	1,500		6119332
AR45-BF1 SWGR	černošedá	1	1	1,500		6119334
AR45-BF1 AL	hliníkový lak	1	1	1,500		6119336

PC Polykarbonát

Čelně zajišťovaný rámeček pro instalační přístroje Modul 45, jednoduchý, s popisovým polem, pro vodorovnou instalaci přístrojů, k naklapnutí do přístrojové krabice 71GD8-2.

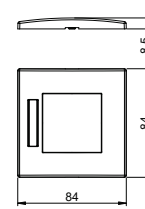

Rámeček AR45, jednoduchý, s popisovým polem pro svislou instalaci přístrojů

Typ	Barva	Bal.		hmotnost kus	kg/100 ks	Č. výr.
		1	2			
AR45-BSF1 RW	čistě bílá	1	1	1,500		6119338
AR45-BSF1 SWGR	černošedá	1	1	1,500		6119339
AR45-BSF1 AL	hliníkový lak	1	1	1,500		6119340

PC Polykarbonát

Čelně zajišťovaný rámeček pro instalační přístroje Modul 45, jednoduchý, s popisovým polem, pro svislou instalaci přístrojů, k naklapnutí do přístrojové krabice 71GD8-2.

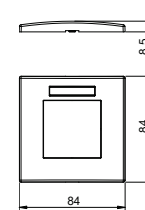

Rámeček AR45, dvojitý

Typ	Barva	Bal.		hmotnost kus	kg/100 ks	Č. výr.
		1	2			
AR45-F2 RW	čistě bílá	1	1	2,320		6119342
AR45-F2 SWGR	černošedá	1	1	2,320		6119344
AR45-F2 AL	hliníkový lak	1	1	2,320		6119346

PC Polykarbonát

Čelně zajišťovaný rámeček pro instalační přístroje Modul 45, dvojitý, bez popisového pole, pro vodorovnou i svislou instalaci přístrojů, k naklapnutí do přístrojové krabice 71GD13 nebo do montážního nosiče 71MT2 45.

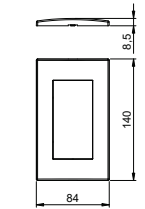

Rámeček AR45, dvojitý, s popisovým polem pro vodorovnou instalaci přístrojů

Typ	Barva	Bal.		hmotnost kus	kg/100 ks	Č. výr.
		1	2			
AR45-BF2 RW	čistě bílá	1	1	2,260		6119352
AR45-BF2 SWGR	černošedá	1	1	2,260		6119354
AR45-BF2 AL	hliníkový lak	1	1	2,260		6119356

PC Polykarbonát

Čelně zajišťovaný rámeček pro instalační přístroje Modul 45, dvojitý, s popisovým polem, pro vodorovnou instalaci přístrojů, k naklapnutí do přístrojové krabice 71GD13 nebo do montážního nosiče 71MT2 45.

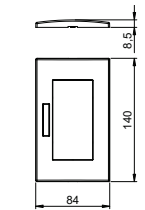

Rámeček AR45, dvojitý, s popisovým polem pro svislou instalaci přístrojů

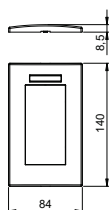

Typ	Barva	Bal. hmotnost		Č. výr.
		kus	kg/100 ks	
AR45-BSF2 RW	čistě bílá	1	2,260	6119362
AR45-BSF2 SWGR	černošedá	1	2,260	6119364
AR45-BSF2 AL	hliníkový lak	1	2,260	6119366

PC Polykarbonát

Čelně zajišťovaný rámeček pro instalační přístroje Modul 45, dvojitý, s popisovým polem, pro svislou instalaci přístrojů, k naklapnutí do přístrojové krabice 71GD13 nebo do montážního nosiče 71MT2 45.

Rámeček AR45, trojitý

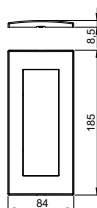

Typ	Barva	Bal. hmotnost		Č. výr.
		kus	kg/100 ks	
AR45-F3 RW	čistě bílá	1	2,800	6119372
AR45-F3 SWGR	černošedá	1	2,800	6119374
AR45-F3 AL	hliníkový lak	1	2,800	6119376

PC Polykarbonát

Čelně zajišťovaný rámeček pro instalační přístroje Modul 45, trojitý, bez popisového pole, pro vodorovnou i svislou instalaci přístrojů, k naklapnutí do přístrojové krabice 71GD9-2 nebo do montážního nosiče 71MT3 45-2.

Rámeček AR45, trojitý, s popisovým polem pro vodorovnou instalaci přístrojů

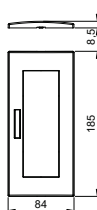

Typ	Barva	Bal. hmotnost		Č. výr.
		kus	kg/100 ks	
AR45-BF3 RW	čistě bílá	1	2,800	6119382
AR45-BF3 SWGR	černošedá	1	2,800	6119384
AR45-BF3 AL	hliníkový lak	1	2,800	6119386

PC Polykarbonát

Čelně zajišťovaný rámeček pro instalační přístroje Modul 45, trojitý, s popisovým polem, pro vodorovnou instalaci přístrojů, k naklapnutí do přístrojové krabice 71GD9-2 nebo do montážního nosiče 71MT3 45-2.

Rámeček AR45, trojitý, s popisovým polem pro svislou instalaci přístrojů

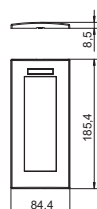

Typ	Barva	Bal. hmotnost		Č. výr.
		kus	kg/100 ks	
AR45-BSF3 RW	čistě bílá	1	2,800	6119387
AR45-BSF3 SWGR	černošedá	1	2,800	6119388
AR45-BSF3 AL	hliníkový lak	1	2,800	6119389

PC Polykarbonát

Čelně zajišťovaný rámeček pro instalační přístroje Modul 45, trojitý, s popisovým polem, pro svislou instalaci přístrojů, k naklapnutí do přístrojové krabice 71GD9-2 nebo do montážního nosiče 71MT3 45-2.

Prázdné pouzdro CP

Typ	Bal. kus	hmotnost		Č. výr.
		kg/100	ks	
CP45-LG 8A	1	190,000	6108037	

St. Ocel

Prázdné pouzdro konsolidačního bodu pro vestavbu čtyř přístrojů Modul 45 (možnost rozšíření na max. osm přístrojů Modul 45), sestávající ze spodního dílu a víka pouzdra, krytu k oddělení datové techniky a silnoproudu, dvou nosných desek pro montáž vždy dvou přístrojů Modul 45, dvou zaslepovacích desek, dvou kabelových vývodů V-TEC M25 a úhelníku pro připojení ochranného vodiče.

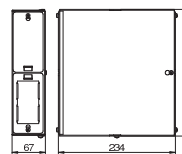

Nosná deska CP, pro instalační přístroje Modul 45®, 2x

Typ	Bal. kus	hmotnost		Č. výr.
		kg/100	ks	
CP45-TP M	1	4,200	6108039	

St. Ocel

Nosná deska k uchycení dvou přístrojů Modul 45 v pouzdře konsolidačního bodu.

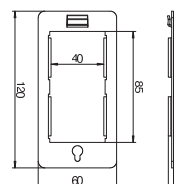

Nosná deska CP pro 3 konektory Snap-In, 3pól.

Typ	Bal. kus	hmotnost		Č. výr.
		kg/100	ks	
CP45-TP 3SI	1	6,200	6108024	

St. Ocel

Nosná deska k uchycení 3 konektorů, 3pól. Snap-In v pouzdře konsolidačního bodu.

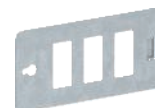
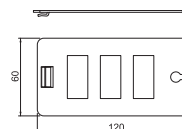

Nosná deska CP pro 4 konektory Snap-In, 3pól.

Typ	Bal. kus	hmotnost		Č. výr.
		kg/100	ks	
CP45-TP 4SI	1	5,700	6108026	

St. Ocel

Nosná deska k uchycení 4 konektorů Snap-In 3pól. v pouzdře konsolidačního bodu.

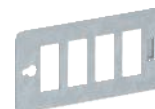
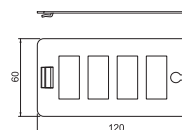

Nosná deska CP pro 8 datových modulárních zásuvek, typ C

Typ	Bal. kus	hmotnost		Č. výr.
		kg/100	ks	
CP45-TP 8C	1	5,400	6108028	

St. Ocel

Nosná deska typu C k uchycení 8 datových modulárních zásuvek v pouzdře konsolidačního bodu. Typ C má montážní otvor 19,30 × 14,80 mm.

Nosná deska typu C je vhodná k osazení následujících modulárních zásuvek: BTR (konstrukce Keystone): modul kat. 6A a modul UAE Modul; Corning: moduly s uchycením typu Keystone; CobiNet: modul CobiDat KS; Dätwyler: KS-T, KS-TS, MS-K a KU-T; EKU: E-Stone; Harting: Prelink Keystone kat. 6A, Fixlink Keystone kat. 6A; Komos: modul KDM 500; Leoni Kerpen: zdířkové moduly MegaLine Connect45 Keystone; OBO: datové modulární zásuvky Snap-In typu ASM-C5 S, ASM-C5 GS, ASM-C6 S, ASM-C6 GS a Keystone typu ASM-C6A, ASM-C6A G; R&M: kat. 6A s upevněním Keystone; Rutenbeck: UM a UMflex; SETEC: UKJ a XKJ; Telegärtner: AMJ a UMJ.

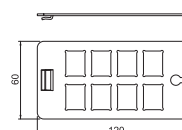

Typ	Bal. kus	hmotnost		Č. výr.
		kg/100	ks	
CP45-KL	1	2,000	6108043	

Bezšroubová zástrčková svorkovnice se západkou, pětipólová, pro vodiče o průřezu 0,5–4 mm².

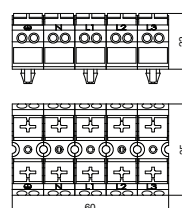

Svorkovnice

Propojovací vedení 3žilové, PVC, průřez 1,5 mm², černé

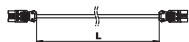

Typ	Délka vedení mm	Průřez mm ²	Počet pólů	Barva	Bal. kus	hmotnost kg/100 ks	Č. výr.
VL-3Q1.5 1 SW	1000	—	3	černá	1	14,000	6108100
VL-3Q1.5 2 SW	2000	—	3	černá	1	28,000	6108101
VL-3Q1.5 3 SW	3000	—	3	černá	1	42,000	6108102
VL-3Q1.5 4 SW	4000	—	3	černá	1	56,000	6108103
VL-3Q1.5 5 SW	5000	—	3	černá	1	70,000	6108104
VL-3Q1.5 6 SW	6000	—	3	černá	1	84,000	6108105
VL-3Q1.5 7 SW	7000	—	3	černá	1	98,000	6108106
VL-3Q1.5 8 SW	8000	—	3	černá	1	112,000	6108107
VL-3Q1.5 9 SW	9000	—	3	černá	1	126,000	6108108
VL-3Q1.5 10 SW	10000	—	3	černá	1	140,000	6108109

Propojovací vedení 3 × 1,5 mm² v provedení zásuvka – zástrčka se zásuvným systémem GST18i.

Propojovací vedení 3žilové, PVC, průřez 1,5 mm², bílé

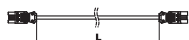

Typ	Délka vedení mm	Průřez mm ²	Počet pólů	Barva	Bal. kus	hmotnost kg/100 ks	Č. výr.
VL-3Q1.5 1 W	1000	—	3	bílá	1	14,000	6108125
VL-3Q1.5 2 W	2000	—	3	bílá	1	28,000	6108126
VL-3Q1.5 3 W	3000	—	3	bílá	1	42,000	6108127
VL-3Q1.5 4 W	4000	—	3	bílá	1	56,000	6108128
VL-3Q1.5 5 W	5000	—	3	bílá	1	70,000	6108129
VL-3Q1.5 6 W	6000	—	3	bílá	1	84,000	6108130
VL-3Q1.5 7 W	7000	—	3	bílá	1	98,000	6108131
VL-3Q1.5 8 W	8000	—	3	bílá	1	112,000	6108132
VL-3Q1.5 9 W	9000	—	3	bílá	1	126,000	6108133
VL-3Q1.5 10 W	10000	—	3	bílá	1	140,000	6108134

Propojovací vedení 3 × 1,5 mm² v provedení zásuvka – zástrčka se zásuvným systémem GST18i.

Propojovací vedení 3žilové, PVC, průřez 2,5 mm², černé

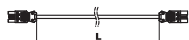

Typ	Délka vedení mm	Průřez mm ²	Počet pólů	Barva	Bal. kus	hmotnost kg/100 ks	Č. výr.
VL-3Q2.5 1 SW	1000	—	3	černá	1	18,000	6108150
VL-3Q2.5 2 SW	2000	—	3	černá	1	36,000	6108151
VL-3Q2.5 3 SW	3000	—	3	černá	1	54,000	6108152
VL-3Q2.5 4 SW	4000	—	3	černá	1	72,000	6108153
VL-3Q2.5 5 SW	5000	—	3	černá	1	90,000	6108154
VL-3Q2.5 6 SW	6000	—	3	černá	1	108,000	6108155
VL-3Q2.5 7 SW	7000	—	3	černá	1	126,000	6108156
VL-3Q2.5 8 SW	8000	—	3	černá	1	144,000	6108157
VL-3Q2.5 9 SW	9000	—	3	černá	1	162,000	6108158
VL-3Q2.5 10 SW	10000	—	3	černá	1	180,000	6108159

Propojovací vedení 3 × 2,5 mm² v provedení zásuvka – zástrčka se zásuvným systémem GST18i.

Propojovací vedení 3žilové, PVC, průřez 2,5 mm², bílé

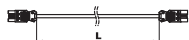

Typ	Délka vedení mm	Průřez mm ²	Počet pólů	Barva	Bal. kus	hmotnost kg/100 ks	Č. výr.
VL-3Q2.5 1 W	1000	—	3	bílá	1	18,000	6108175
VL-3Q2.5 2 W	2000	—	3	bílá	1	36,000	6108176
VL-3Q2.5 3 W	3000	—	3	bílá	1	54,000	6108177
VL-3Q2.5 4 W	4000	—	3	bílá	1	72,000	6108178
VL-3Q2.5 5 W	5000	—	3	bílá	1	90,000	6108179
VL-3Q2.5 6 W	6000	—	3	bílá	1	108,000	6108180
VL-3Q2.5 7 W	7000	—	3	bílá	1	126,000	6108181
VL-3Q2.5 8 W	8000	—	3	bílá	1	144,000	6108182
VL-3Q2.5 9 W	9000	—	3	bílá	1	162,000	6108183
VL-3Q2.5 10 W	10000	—	3	bílá	1	180,000	6108184

Propojovací vedení 3 × 2,5 mm² v provedení zásuvka – zástrčka se zásuvným systémem GST18i.

Propojovací vedení 3žilové, bezhalogenové, průřez 2,5 mm², černé

Typ	Délka vedení mm	Průřez mm ²	Počet pólů	Barva	Bal. kus	hmotnost kg/100 ks	Č. výr.
VL-3Q2.5 H1 SW	1000	2,5	3	černá	1	16,000	6108450
VL-3Q2.5 H2 SW	2000	2,5	3	černá	1	32,000	6108451
VL-3Q2.5 H3 SW	3000	2,5	3	černá	1	48,000	6108452
VL-3Q2.5 H4 SW	4000	2,5	3	černá	1	64,000	6108453
VL-3Q2.5 H5 SW	5000	2,5	3	černá	1	80,000	6108454
VL-3Q2.5 H6 SW	6000	2,5	3	černá	1	96,000	6108455
VL-3Q2.5 H7 SW	7000	2,5	3	černá	1	112,000	6108456
VL-3Q2.5 H8 SW	8000	2,5	3	černá	1	128,000	6108457
VL-3Q2.5 H9 SW	9000	2,5	3	černá	1	144,000	6108458
VL-3Q2.5 H10 SW	10000	2,5	3	černá	1	160,000	6108459

Bezhalogenová propojovací vedení 3 × 2,5 mm² v provedení zásuvka – zástrčka se zásuvným systémem GST18i.

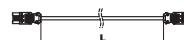

Propojovací vedení 3žilové, bezhalogenové, průřez 2,5 mm², bílé

Typ	Délka vedení mm	Průřez mm ²	Počet pólů	Barva	Bal. kus	hmotnost kg/100 ks	Č. výr.
VL-3Q2.5 H1 W	1000	2,5	3	bílá	1	16,000	6108475
VL-3Q2.5 H2 W	2000	2,5	3	bílá	1	32,000	6108476
VL-3Q2.5 H3 W	3000	2,5	3	bílá	1	48,000	6108477
VL-3Q2.5 H4 W	4000	2,5	3	bílá	1	64,000	6108478
VL-3Q2.5 H5 W	5000	2,5	3	bílá	1	80,000	6108479
VL-3Q2.5 H6 W	6000	2,5	3	bílá	1	96,000	6108480
VL-3Q2.5 H7 W	7000	2,5	3	bílá	1	112,000	6108481
VL-3Q2.5 H8 W	8000	2,5	3	bílá	1	128,000	6108482
VL-3Q2.5 H9 W	9000	2,5	3	bílá	1	144,000	6108483
VL-3Q2.5 H10 W	10000	2,5	3	bílá	1	160,000	6108484

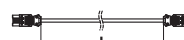
Bezhalogenová propojovací vedení 3 × 2,5 mm² v provedení zásuvka – zástrčka se zásuvným systémem GST18i.

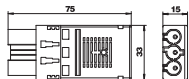

Zástrčkový díl 3 pólový, pružinové připojení



Typ	Barva	Bal. hmotnost		Č. výr.
		kus	kg/100 ks	
ST-F GST18i3p SW	černá	1	2,600	6108050
ST-F GST18i3p W	bílá	1	2,620	6108051

Zástrčkový díl třípólový, typ GST18i s bezšroubovým připojením silou pružiny, pro pevná vedení o průřezu 1,5–2,5 mm², plná, resp. ultrazvukově svařovaná, jemně laněná vedení o průřezu 1,5 mm² s objímkami, nesmontovaný s odlehčením tahu, možnost osazení na místě, 250 V, 16 A.

Dvě přípojky na pól, pro vedení H05VV, NYM (Ø 7,8–10,33 mm), možnost zajištění, při odlehčení tahu dle VDE 0628 je nutné zředit zajištění.

Délka odstranění pláště: 45 mm
Délka odizolování: 9 mm

Zástrčkový díl 3 pólový, šroubové připojení

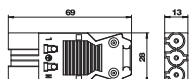

Typ	Barva	Bal. hmotnost		Č. výr.
		kus	kg/100 ks	
ST-S GST18i3p SW	černá	1	2,030	6108054
ST-S GST18i3p W	bílá	1	2,030	6108055

Zástrčkový díl třípólový, typ GST18i se šroubovým připojením, nízká montážní výška (v kombinaci s rozdělovacím blokem nepřijde o zásuvku), pro průřez 0,75–2,5 mm², možnost připojení plných, resp. jemně laněných vodičů bez objímky, pro vedení o průměru od 6,5 do 10,5 mm (H05VV, NYM), nesmontovaný s odlehčením tahu, možnost osazení na místě, 250 V, 16 A.

Délka odstranění pláště: 31 mm
Délka odizolování: 7 mm

Zásuvkový díl třípólový, připojení silou pružiny

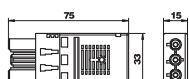

Typ	Barva	Bal. hmotnost		Č. výr.
		kus	kg/100 ks	
BT-F GST18i3p SW	černá	1	2,620	6108052
BT-F GST18i3p W	bílá	1	2,690	6108053

Zásuvkový díl třípólový, typ GST18i s připojením silou pružiny, pro pevná vedení o průřezu 1,5–2,5 mm², plná, resp. ultrazvukově svařovaná, jemně laněná vedení o průřezu 1,5 mm² s dutinkami, nesmontovaný s odlehčením tahu, možnost osazení na místě, 250 V, 16 A.

Dvě přípojky na pól, pro vedení H05VV, NYM (Ø 7,8–10,33 mm), možnost zajištění. Při odlehčení tahu dle VDE 0628 je nutné zajištění provést.

Délka odstranění pláště: 45 mm
Délka odizolování: 9 mm

Zásuvkový díl 3 pólový, šroubové připojení

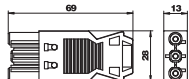

Typ	Barva	Bal. hmotnost		Č. výr.
		kus	kg/100 ks	
BT-S GST18i3p SW	černá	1	2,150	6108056
BT-S GST18i3p W	bílá	1	2,150	6108057

Zásuvkový díl třípólový, typ GST18i se šroubovým připojením, nízká montážní výška (v kombinaci s rozdělovacím blokem nepřijde o zásuvku), pro průřez 0,75–2,5 mm², možnost připojení plných, resp. jemně laněných vodičů bez dutinky, pro vedení o průměru od 6,5 do 10,5 mm (H05VV, NYM), nesmontovaný s odlehčením tahu, možnost osazení na místě, 250 V, 16 A.

Délka odstranění pláště: 31 mm
Délka odizolování: 7 mm

Rozbočovací blok 3 pólový

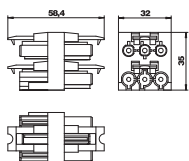

Typ	Barva	Bal. hmotnost		Č. výr.
		kus	kg/100 ks	
VB-3 GST18i3p	černá	1	3,590	6108080

Rozbočovací prvek se zajištěním, typ GST18i, jeden vstup s třípólovou zástrčkou a tři výstupy s třípólovou zásuvkou.



Rozbočovací blok 3 pólový

Typ	Barva	Bal. kus	hmotnost kg/100 ks	Č. výr.
VB-5 GST18i3p	černá	1	5,590	6108082

Rozbočovací prvek se zajištěním, typ GST18i, jeden vstup s třípólovou zástrčkou a pět výstupů s třípólovou zásuvkou.

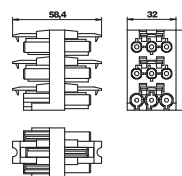

Rozbočovací blok tvaru T, třípólový

Typ	Barva	Bal. kus	hmotnost kg/100 ks	Č. výr.
VB-T GST18i3p	černá	1	2,540	6108084

Rozvaděč T se zajištěním, typ GST18i, jeden vstup s třípólovým zástrčkovým dílem a dva výstupy s třípólovým zásuvkovým dílem.

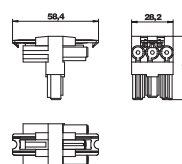

Zástrčkový díl 5 pólový, šroubové připojení

Typ	Barva	Bal. kus	hmotnost kg/100 ks	Č. výr.
ST-S GST18i5p SW	černá	1	4,330	6108070

Zástrčkový díl pětipólový, typ GST18i se šroubovým připojením pro vedení o průřezu 1,5–2,5 mm², plná, resp. jemně laněná vedení, s odlehčením tahu, jedna přípojka na pól, nesmontovaný, pro vedení H05VV (Ø 9,5–13,5 mm) a NYM (Ø 10,5–13,5 mm), možnost zajištění, při odlehčení tahu dle VDE 0628 je nutné zřídit zajištění, 250 V, 16 A.

Délka odizolování: 8 mm
Délka odstranění pláště: 46 mm

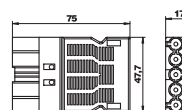

Zásuvkový díl pětipólový, šroubové připojení

Typ	Barva	Bal. kus	hmotnost kg/100 ks	Č. výr.
BT-S GST18i5p SW	černá	1	4,550	6108072

Zásuvkový díl pětipólový, typ GST18i se šroubovým připojením pro vedení o průřezu 1,5–2,5 mm², plná, resp. jemně laněná vedení, s odlehčením tahu, jedna přípojka na pól, nesmontovaný, pro vedení H05VV (Ø 9,5–13,5 mm) a NYM (Ø 10,5–13,5 mm), možnost zajištění. Při odlehčení tahu dle VDE 0628 je nutné zajištění provést, 250 V, 16 A.

Délka odizolování: 8 mm
Délka odstranění pláště: 46 mm

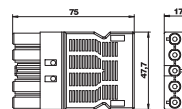

Rozbočovací blok 3 pólový

Typ	Barva	Bal. kus	hmotnost kg/100 ks	Č. výr.
VB-2 GST18i3p	černá	1	3,300	6108086

PA Polyamid

Rozbočovací prvek se zajištěním, typ GST18i, 1 vstup s 3pól. zástrčkou a 2 výstupy s 3pól. zásuvkou.

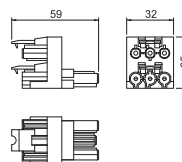

Zástrčkový díl třípólový, šroubové připojení

Typ	Barva	Bal. kus	hmotnost kg/100 ks	Č. výr.
ST-S4 GST18i3 SW	černá	1	1,600	6108060
ST-S4 GST18i3 W	bílá	1	1,600	6108062

PA Polyamid

Zástrčkový díl 3pól., typ GST18i se šroubovým připojením pro kabely 1,5–4,0 mm² a pro kabely o průměru 10,5–14,5 mm (H05VV, NYM), nesmontovaný s odlehčením tahu, možnost osazení na místě, 250 V, 16 A.

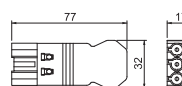

Zdírkový díl třípólový, šroubové připojení

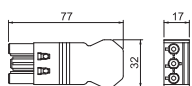

Typ	Barva	Bal. hmotnost		Č. výr.
		kus	kg/100 ks	
BT-S4 GST18i3 SW	černá	1	1,600	6108064
BT-S4 GST18i3 W	bílá	1	1,600	6108066

PA Polyamid

Zdírkový díl 3pól., typ GST18i se šroubovým připojením pro kabely 1,5–4,0 mm² a pro kabely o průměru 10,5–14,5 mm (H05VV, NYM), nesmontovaný s odlehčením tahu, možnost osazení na místě, 250 V, 16 A.

Zajištění

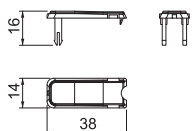
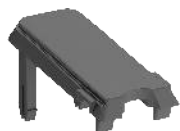

Typ	Barva	Bal. hmotnost		Č. výr.
		kus	kg/100 ks	
VR-GST18	černá	10	0,100	6108074

PA Polyamid

Zajišťovací klips pro konektory GST18, k zajištění spojovacích vedení.



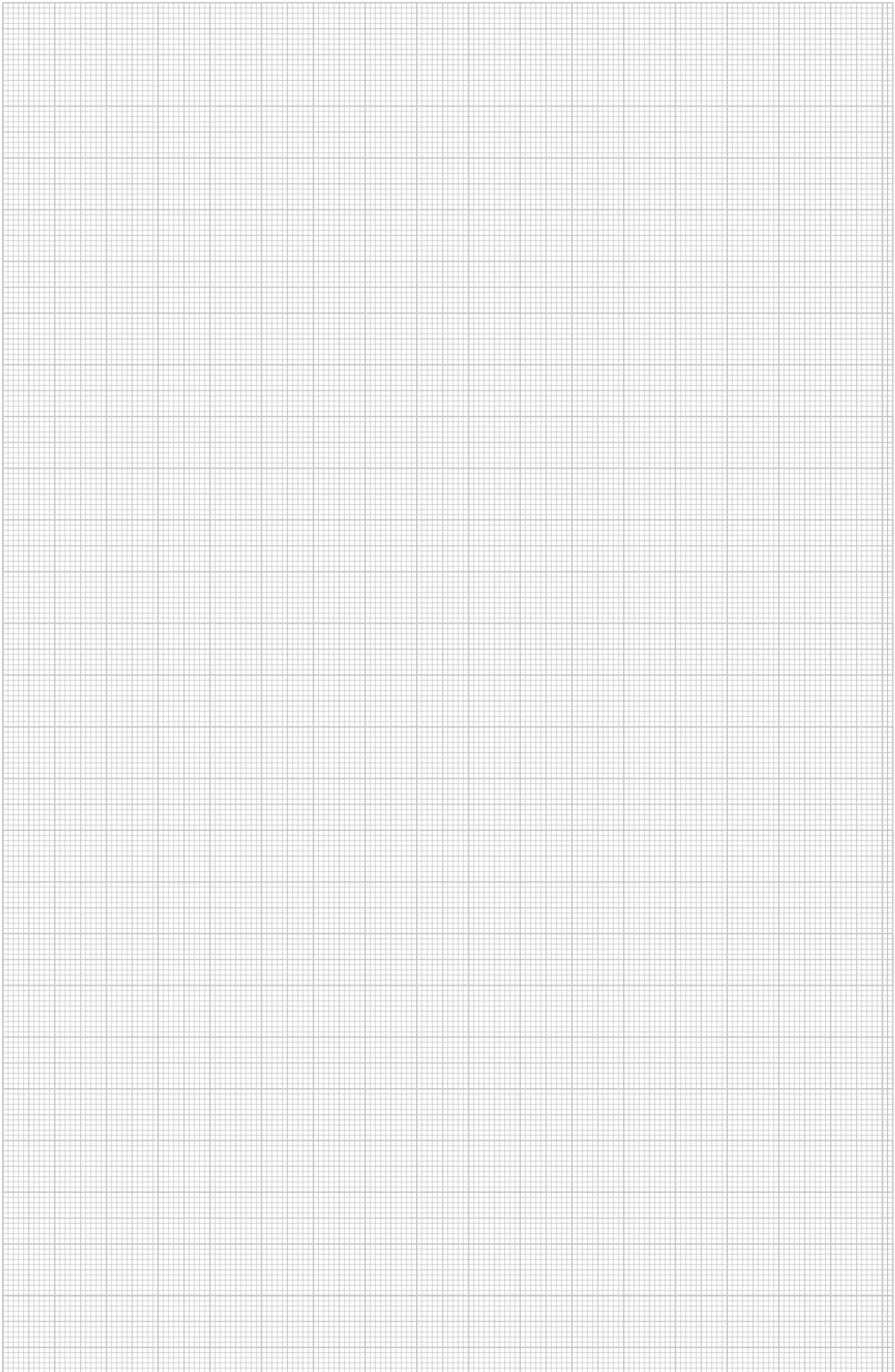

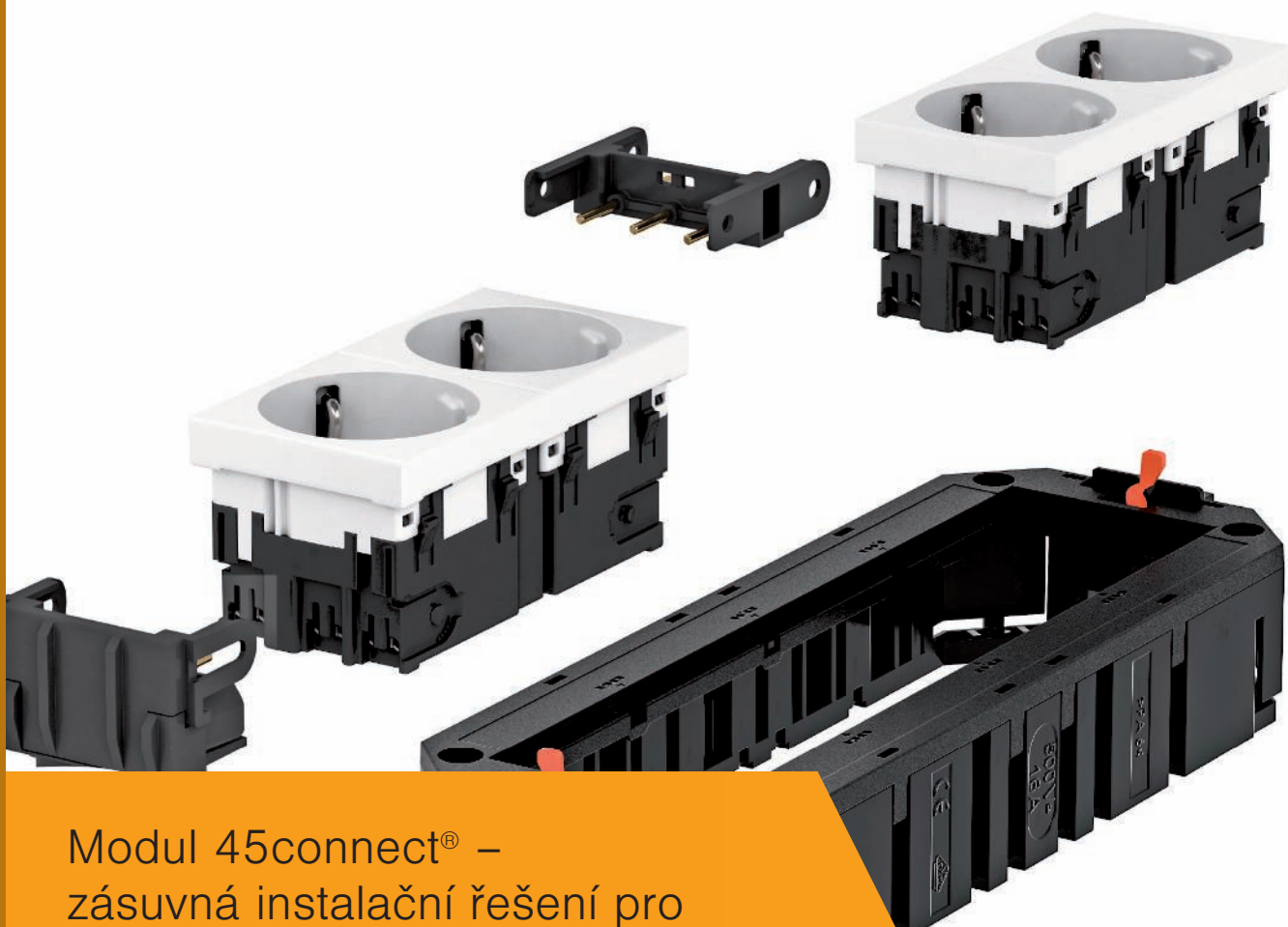

Modul 45connect® – zásuvná instalační řešení pro dvojitě a duté podlahy





Systém Modul 45connect pro podlahové systémy představuje kompletně zásuvnou instalační techniku. Je dimenzována pro instalaci do systémové podlahy. Systém Modul 45connect nabízí maximální flexibilitu, bezpečnost a cenovou výhodnost.

Systém nabízí všechny potřebné instalační komponenty: od rozvodu energie až po připojení přístrojů v přístrojovém nástavci.



EGS_Typ_01000001

Modul 45connect® – zásuvná řešení pro instalaci přístrojů pro dvojité a duté podlahy

	Modul 45connect®, univerzální nosiče UTC připravené k připojení	92
	Modul 45connect®, zásuvky a univerzální nosiče UT	95
	Silové rozvodnice a konsolidační bod	100
	Příslušenství pro instalaci konektorových systémů	103

UTC3 s 2 zásuvkami s ochranným kontaktem

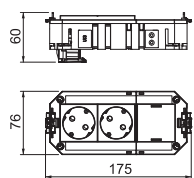

Typ	Proudový okruh	Zásuvný systém	Provedení	Bal. hmotnost		Č. výr.
				kus	kg/100 ks	
UTC3 G W2	1	GST18	2× čistě bílá	1	16,370	7404662

Připojený univerzální nosič UTC3 se dvěma předinstalovanými zásuvkami s ochranným kontaktem 33° a zaslepovacím krytem pro dodatečnou vestavbu instalačního přístroje řady Modul 45 nebo Modul 45connect.

UTC3 s 3 zásuvkami s ochranným kontaktem

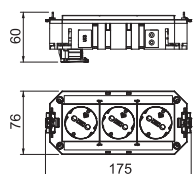

Typ	Proudový okruh	Zásuvný systém	Provedení	Bal. hmotnost		Č. výr.
				kus	kg/100 ks	
UTC3 G W3	1	GST18	3× čistě bílá	1	19,780	7404664

Připojený univerzální nosič UTC3 se třemi předinstalovanými zásuvkami s ochranným kontaktem 33° s proudem 16 A.

UTC3 s 2 + 1 zásuvkami s ochranným kontaktem

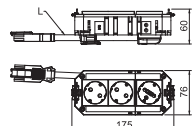

Typ	Proudový okruh	Zásuvný systém	Provedení	Bal. hmotnost		Č. výr.
				kus	kg/100 ks	
UTC3 G W2OR1	2	GST18	2× čistá bílá / 1× oranžová pravá	1	26,630	7404660

Připojený univerzální nosič UTC3 s bezhalogenovým připojovacím kabelem. Dvě bílé a jedna oranžová předinstalované zásuvky s ochranným kontaktem 33° a proudem 16 A.

UTC4 s 2 zásuvkami s ochranným kontaktem



Typ	Proudový okruh	Zásuvný systém	Provedení	Bal. kus	hmotnost kg/100 ks	Č. výr.
UTC4 G W2	1	GST18	2× čistě bílá	1	18,500	7404674
UTC4 G OR2	1	GST18	2× čistě oranžová	1	18,460	7404670

Propojený univerzální nosič UTC4 disponuje dvěma předinstalovanými zásuvkami s ochranným kontaktem 33° s proudem 16 A a dvěma zaslepovacími kryty pro dodatečnou vestavbu dvou instalačních přístrojů řady Modul 45 nebo Modul 45connect.

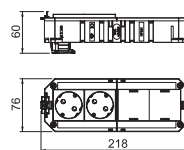

UTC4 se 3 zásuvkami s ochranným kontaktem



Typ	Proudový okruh	Zásuvný systém	Provedení	Bal. kus	hmotnost kg/100 ks	Č. výr.
UTC4 G W3	1	GST18	3× čistě bílá	1	21,960	7404680

Propojený univerzální nosič UTC4 disponuje třemi předinstalovanými zásuvkami s ochranným kontaktem 33° s proudem 16 A a zaslepovacím krytem pro dodatečnou vestavbu instalačního přístroje řady Modul 45 nebo Modul 45connect.

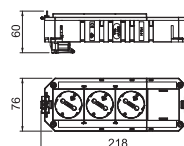

UTC4 s 4 zásuvkami s ochranným kontaktem



Typ	Proudový okruh	Zásuvný systém	Provedení	Bal. kus	hmotnost kg/100 ks	Č. výr.
UTC4 G W4	1	GST18	4× čistě bílá	1	26,830	7404682
UTC4 G OR4	1	GST18	4× čistě oranžová	1	26,730	7404672

Propojený univerzální nosič UTC4 disponuje čtyřmi předinstalovanými zásuvkami s ochranným kontaktem 33° s proudem 16 A.

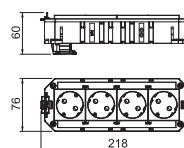

UTC4 se 2 + 2 zásuvkami s ochranným kontaktem



Typ	Proudový okruh	Zásuvný systém	Provedení	Bal. kus	hmotnost kg/100 ks	Č. výr.
UTC4 G W2OR2	2	GST18	2× čistá bílá / 2× čistě oranžová	1	27,290	7404676

Propojený univerzální nosič UTC4 disponuje dvěma předinstalovanými zásuvkami s ochranným kontaktem 33° v čistě bílém provedení a dvěma předinstalovanými zásuvkami s ochranným kontaktem 33° v provedení čistě oranžová s proudem 16 A.

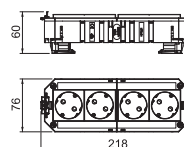

UTC4 2 + 2 zásuvkami s ochranným kontaktem, 2 zásuvky s přepětovou ochranou



Typ	Proudový okruh	Zásuvný systém	Provedení	Bal. kus	hmotnost kg/100 ks	Č. výr.
UTC4 G W2OR2 Ü	2	GST18	2× čistá bílá / 2× čistě oranžová	1	31,300	7404678

Propojený univerzální nosič UTC4 disponuje dvěma předinstalovanými zásuvkami s ochranným kontaktem 33° v čistě bílém provedení a dvěma předinstalovanými zásuvkami s ochranným kontaktem 33° v provedení čistě oranžová s proudem 16 A. Zásuvky s ochranným kontaktem v provedení čistě oranžová jsou jistěny modulem přepětové ochrany typu 3 podle EN 61643-11.

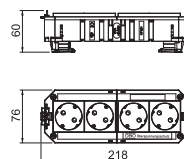

UTC4 s 3 + 1 zásuvkami s ochranným kontaktem

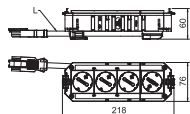

Typ	Proudový okruh	Zásuvný systém	Provedení	Bal. kus	hmotnost kg/100 ks	Č. výr.
UTC4 G W3OR1	2	GST18	3× čistá bílá / 1× čistě oranžová	1	29,510	7404684

Univerzální nosič UTC4 připravený k připojení s bezhalogenovým přípojovacím kabelem. Tři předinstalované zásuvky s ochranným kontaktem 33° v čistě bílém provedení a jedna zásuvka s ochranným kontaktem 33° v provedení čistě oranžová s proudem 16 A.

UTC4 s 3 + 1 zásuvkami s ochranným kontaktem, 1 zásuvka s přepětovou ochranou

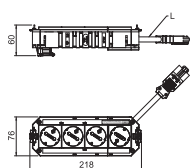

Typ	Proudový okruh	Zásuvný systém	Provedení	Bal. kus	hmotnost kg/100 ks	Č. výr.
UTC4 G W3OR1 Ü	2	GST18	3× čistá bílá / 1× čistě oranžová	1	33,530	7404686

Univerzální nosič UTC4 připravený k připojení s bezhalogenovým přípojovacím kabelem. Tři předinstalované zásuvky s ochranným kontaktem 33° v čistě bílém provedení a jedna zásuvka s ochranným kontaktem 33° v provedení čistě oranžová s proudem 16 A. Zásuvky s ochranným kontaktem v provedení čistě oranžová jsou jištěny modulem přepětové ochrany typu 3 podle EN 61643-11.

UTC4 s 2 + 1 zásuvkami s ochranným kontaktem

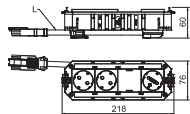

Typ	Proudový okruh	Zásuvný systém	Provedení	Bal. kus	hmotnost kg/100 ks	Č. výr.
UTC4 G OR2GN1	2	GST18	2× čistě oranžová / 1× mátově zelená	1	32,200	7404688

Univerzální nosič UTC4 připravený k připojení s bezhalogenovým přípojovacím kabelem. Dvě oranžové a jedna mátově zelená předinstalované zásuvky s ochranným kontaktem 33° v provedení 16 A. Záslepovací kryt umožňuje dodatečnou vestavbu instalačního přístroje řady Modul 45 nebo Modul 45connect.



Univerzální nosič UT3, systémová délka 165 mm

Typ	Délka	Instalační	Šířka	Výška	Bal.	hmotnost	Č. výr.
	mm	technika	mm	mm			
UT3 45 3	165	Rozteč M45	76	40	1	10,600	7408723

PA Polyamid

Univerzální nosič se dvěma prvky pro odlehčení tahu, montážními můstky, přepážkou a krytem UT4 P3 k vestavbě 3 přístrojů Modul 45 do přístrojových jednotek jmenovité velikosti 2, R4, 4, 6 a R7.

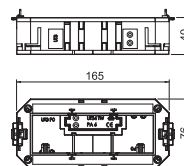

Univerzální nosič UT4, systémová délka 208 mm

Typ	Délka	Šířka	Výška	Bal.	hmotnost	Č. výr.
	mm	mm	mm			
UT4 45 4	208	76	40	1	13,500	7408727

PA Polyamid

Univerzální nosič se dvěma prvky pro odlehčení tahu, montážními můstky, přepážkou a krytem UT4 P4 k vestavbě 4 přístrojů Modul 45 do přístrojových jednotek jmenovité velikosti R7, R9 a 9.

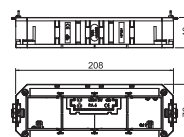

Zásuvka 33°, Connect 45, ochranný kontakt, jednoduchá

Typ	Barva	Bal.	hmotnost	Č. výr.
STD-D3C GS RW1	čistě bílá	1	10,500	6120810
STD-D3C GS ROR1	oranžová	1	10,500	6120812
STD-D3C GS MZGN1	mátově zelená	1	10,500	6120814
STD-D3C GS SRO1	červená	1	10,500	6120816

PC Polykarbonát

Propojená zásuvka s ochranným kontaktem 1 násobná 33°, se zvýšenou ochranou proti nebezpečnému dotyku, vč. 0,25 m přípojovacího vedení s GST18 konektorem a zajišťovací sponou, 16 A, 250 V~.

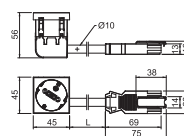

Zásuvka 33°, Connect 45, ochranný kontakt, jednoduchá

Typ	Barva	Bal.	hmotnost	Č. výr.
STD-D3C GW RW1	čistě bílá	1	10,500	6120830
STD-D3C GW ROR1	oranžová	1	10,500	6120832
STD-D3C GW MZGN1	mátově zelená	1	10,500	6120834
STD-D3C GW SRO1	červená	1	10,500	6120836

PC Polykarbonát

Propojená zásuvka s ochranným kontaktem 1 násobná 33°, se zvýšenou ochranou proti nebezpečnému dotyku, vč. 0,25 m přípojovacího vedení s GST18 konektorem a zajišťovací sponou, 16 A, 250 V~.

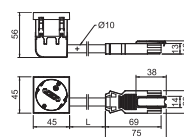

Zásuvka 33°, Connect 45, ochranný kontakt, dvojitá

Typ	Barva	Bal.	hmotnost	Č. výr.
STD-D3C RW2	čistě bílá	1	8,500	6120482
STD-D3C ROR2	oranžová	1	8,500	6120484
STD-D3C MZGN2	mátově zelená	1	8,500	6120486
STD-D3C SRO2	červená	1	8,500	6120488

PC Polykarbonát

Zásuvka s ochranným kontaktem a bočním připojením 2 násobná 33°, se zvýšenou ochranou proti nebezpečnému dotyku, násuvnými svorkami, dvoupólová, 16 A, 250 V~, se spojovacími svorkami dle IEC 60884-1.

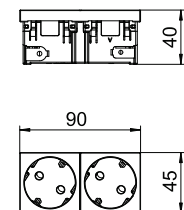

Zásuvka 33°, Connect 45, ochranný kontakt, trojitá

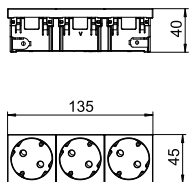

Typ	Barva	Bal. hmotnost		Č. výr.
		kus	kg/100 ks	
STD-D3C RW3	čistě bílá	1	11,500	6120502
STD-D3C ROR3	oranžová	1	11,500	6120504
STD-D3C MZGN3	mátově zelená	1	11,500	6120506
STD-D3C SRO3	červená	1	11,500	6120508

PC Polykarbonát

Zásuvka s ochranným kontaktem a bočním připojením 3 násobná 33°, se zvýšenou ochranou proti nebezpečnému dotyku, násuvnými svorkami, dvoupólová, 16 A, 250 V~, se spojovacími svorkami dle IEC 60884-1.



Univerzální nosič UT3, systémová délka 165 mm

Typ	Délka	Instalační	Šířka	Výška	Bal.	hmotnost		Č. výr.
	mm	technika	mm	mm		kus	kg/100 ks	
UT3 45 3	165	Rozteč M45	76	40	1	10,600		7408723

PA Polyamid

Univerzální nosič se dvěma prvky pro odlehčení tahu, montážními můstky, přepážkou a krytem UT4 P3 k vestavbě 3 přístrojů Modul 45 do přístrojových jednotek jmenovité velikosti 2, R4, 4, 6 a R7.

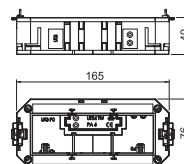

Univerzální nosič UT4, systémová délka 208 mm

Typ	Délka	Šířka	Výška	Bal.	hmotnost		Č. výr.
	mm	mm	mm		kus	kg/100 ks	
UT4 45 4	208	76	40	1	13,500		7408727

PA Polyamid

Univerzální nosič se dvěma prvky pro odlehčení tahu, montážními můstky, přepážkou a krytem UT4 P4 k vestavbě 4 přístrojů Modul 45 do přístrojových jednotek jmenovité velikosti R7, R9 a 9.

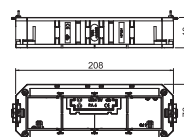

Zásuvka 33°, Connect 45, se zemnicím kolíkem, jednoduchá

Typ	Barva			Bal.	hmotnost		Č. výr.
					kus	kg/100 ks	
STD-F3C GS RW1	čistě bílá			1	10,300		6120850
STD-F3C GS ROR1	oranžová			1	10,300		6120852
STD-F3C GS MZGN1	mátově zelená			1	10,300		6120854
STD-F3C GS SRO1	červená			1	10,300		6120856

PC Polykarbonát

Propojená zásuvka s ochranným kontaktem 1 násobná 33°, se zvýšenou ochranou proti nebezpečnému dotyku, vč.

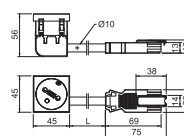

Zásuvka 33°, Connect 45, se zemnicím kolíkem, jednoduchá

Typ	Barva			Bal.	hmotnost		Č. výr.
					kus	kg/100 ks	
STD-F3C GW RW1	čistě bílá			1	10,300		6120870
STD-F3C GW ROR1	oranžová			1	10,300		6120872
STD-F3C GW MZGN1	mátově zelená			1	10,300		6120874
STD-F3C GW SRO1	červená			1	10,300		6120876

PC Polykarbonát

Propojená zásuvka s ochranným kontaktem 1 násobná 33°, se zvýšenou ochranou proti nebezpečnému dotyku, vč.

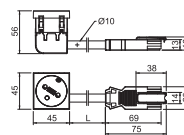

Zásuvka 33°, Connect 45, se zemnicím kolíkem, dvojitá

Typ	Barva			Bal.	hmotnost		Č. výr.
					kus	kg/100 ks	
STD-F3C RW2	čistě bílá			1	8,500		6120672
STD-F3C ROR2	oranžová			1	8,500		6120674
STD-F3C MZGN2	mátově zelená			1	8,500		6120676
STD-F3C SRO2	červená			1	8,500		6120678

PC Polykarbonát

Zásuvka se zemnicím kolíkem a bočním připojením 2 násobná 33°, se zvýšenou ochranou proti nebezpečnému dotyku a násuvnými svorkami, 2-pól., 16 A, 250 V~, se spojovacími svorkami dle IEC 60884-1.

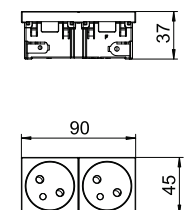

Zásuvka 33°, Connect 45, se zemnicím kolíkem, trojitá

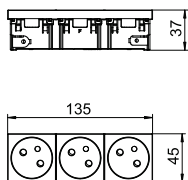

Typ	Barva	Bal. hmotnost		Č. výr.
		kus	kg/100 ks	
STD-F3C RW3	čistě bílá	1	11,500	6120692
STD-F3C ROR3	oranžová	1	11,500	6120694
STD-F3C MZGN3	mátově zelená	1	11,500	6120696
STD-F3C SRO3	červená	1	11,500	6120698
STD-F3C AL3	hliníkový lak	1	11,500	6120702

PC Polykarbonát

Zásuvka se zemnicím kolíkem a bočním připojením 3 násobná 33°, se zvýšenou ochranou proti nebezpečnému dotyku a násuvnými svorkami, 2-pól., 16 A, 250 V~, se spojovacími svorkami dle IEC 60884-1.



Adaptér zástrčkového dílu Modul 45connect®

Typ	Barva	Bal. hmotnost		Č. výr.
		kus	kg/100 ks	
STA-SKS SU1 SW	černá	10	1,190	6117196
STA-SKS SU1 W	bílá	10	1,190	6117197

PA Polyamid

Adaptér zástrčkového dílu, ve tvaru U, pro připojení k zásuvce STD-D0C / STD-D3C nebo STD-F0C / STD-F3C ze strany, pro prodlužovací vedení VL se zdířkovým dílem Wieland GST 18i 3p.

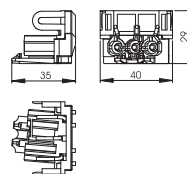

Spojka Modul 45connect®

Typ	Barva	Bal. hmotnost		Č. výr.
		kus	kg/100 ks	
VB-SKS S	černá	10	0,590	6117198

PA Polyamid

Propojovací adaptér k propojení zásuvek STD-D0C / STD-D3C nebo STD-F0C / STD-F3C.

Upozornění: Přípustné jsou kombinace zásuvek s maximálně dvěma propojovacími adaptéry.

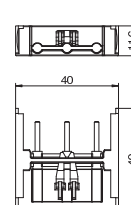

Modul ochrany proti přepětí s nosičem pro Modul 45connect



Typ	Signalizace na přístroji	Bal. hmotnost		Č. výr.
		kus	kg/100 ks	
ÜSM-A-4T	akustická	1	2,226	6107801

Modul přepětové ochrany dvoupólový, 16 A / 250 V~, s akustickou signalizací poruchy, bez odpojení sítě, pro připojení k vícenásobné zásuvce Modul 45connect pomocí dodaného nosiče. Pro vestavbu do univerzálního nosiče UT3/45 a UT4/45. Modul přepětové ochrany odpovídá normě EN 61643-11, typ 3, třída III, třída požadavků D.

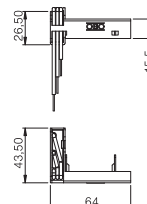

Prázdné pouzdro CP

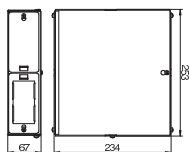

Typ

CP45-LG 8A

SI Ocel

Prázdné pouzdro konsolidačního bodu pro vestavbu čtyř přístrojů Modul 45 (možnost rozšíření na max. osm přístrojů Modul 45), sestávající ze spodního dílu a víka pouzdra, krytu k oddělení datové techniky a silnoproudu, dvou nosných desek pro montáž vždy dvou přístrojů Modul 45, dvou zaslepovacích desek, dvou kabelových vývodů V-TEC M25 a úhelníku pro připojení ochranného vodiče.

Bal. hmotnost		Č. výr.
kus	kg/100 ks	
1	190,000	6108037

Nosná deska CP, pro instalační přístroje Modul 45®, 2x

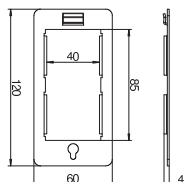

Typ

CP45-TP M

SI Ocel

Nosná deska k uchycení dvou přístrojů Modul 45 v pouzdře konsolidačního bodu.

Bal. hmotnost		Č. výr.
kus	kg/100 ks	
1	4,200	6108039

Nosná deska CP pro 3 konektory Snap-In, 3pól.

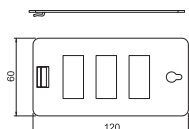

Typ

CP45-TP 3SI

SI Ocel

Nosná deska k uchycení 3 konektorů, 3pól. Snap-In v pouzdře konsolidačního bodu.

Bal. hmotnost		Č. výr.
kus	kg/100 ks	
1	6,200	6108024

Nosná deska CP pro 4 konektory Snap-In, 3pól.

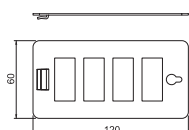

Typ

CP45-TP 4SI

SI Ocel

Nosná deska k uchycení 4 konektorů Snap-In 3pól. v pouzdře konsolidačního bodu.

Bal. hmotnost		Č. výr.
kus	kg/100 ks	
1	5,700	6108026

Nosná deska CP pro 8 datových modulárních zásuvek, typ C

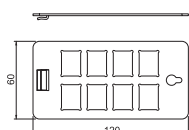
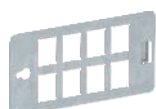

Typ

CP45-TP 8C

SI Ocel

Nosná deska typu C k uchycení 8 datových modulárních zásuvek v pouzdře konsolidačního bodu. Typ C má montážní otvor 19,30 × 14,80 mm.

Nosná deska typu C je vhodná k osazení následujících modulárních zásuvek: BTR (konstrukce Keystone): modul kat. 6A a modul UAE Modul; Corning: moduly s uchycením typu Keystone; CobiNet: modul CobiDat KS; Dätwyler: KS-T, KS-TS, MS-K a KU-T; EKU: E-Stone; Harting: Prelink Keystone kat. 6A, Fixlink Keystone kat. 6A; Komos: modul KDM 500; Leoni Kerpen: zdiřkové moduly MegaLine Connect45 Keystone; OBO: datové modulární zásuvky Snap-In typu ASM-C5 S, ASM-C5 GS, ASM-C6 S, ASM-C6 GS a Keystone typu ASM-C6A, ASM-C6A G; R&M: kat. 6A s upevněním Keystone; Rutenbeck: UM a UMflex; SETEC: UKJ a XKJ; Telegärtner: AMJ a UMJ.

Bal. hmotnost		Č. výr.
kus	kg/100 ks	
1	5,400	6108028

Svorkovnice

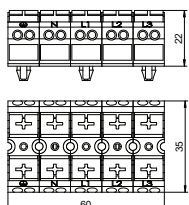

Typ

CP45-KL

Bezšroubová zástrčková svorkovnice se západkou, pětipólová, pro vodiče o průřezu 0,5–4 mm².

Bal. hmotnost		Č. výr.
kus	kg/100 ks	
1	2,000	6108043

Silová rozvodnice UVS s pevným připojením, standardní proudový okruh

Typ	Bal.	hmotnost		Č. výr.
		kus	kg/100 ks	
UVS-6S2	1	77,000		6108000

St. Ocel

Energetické rozvaděče pro silnoproudou techniku s pevným připojením, osazené a předem zapojené.

Vstup: jeden okruh třífázového proudu prostřednictvím bezšroubového 5pólového bloku násuvných svorek pro vodiče o průřezu 0,5–4 mm².

Výstup: šest třípólových konektorů se samočinným zajištěním v černém provedení, 16 A, typ GST18i (zásuvkový díl: 2 × L1, 2 × L2, 2 × L3).

Interní zapojení: instalační vedení PVC H07V-U2,5.

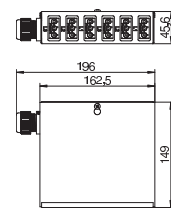

Silová rozvodnice UVS s pevným připojením, speciální proudový okruh

Typ	Bal.	hmotnost		Č. výr.
		kus	kg/100 ks	
UVS-6W2	1	77,000		6108005

St. Ocel

Energetické rozvaděče pro silnoproudou techniku s pevným připojením, osazené a předem zapojené.

Vstup: jeden okruh třífázového proudu prostřednictvím bezšroubového 5pólového bloku násuvných svorek pro vodiče o průřezu 0,5–4 mm².

Výstup: šest třípólových konektorů se samočinným zajištěním v bílém provedení, 16 A, typ GST18i (zásuvkový díl: 2 × L1, 2 × L2, 2 × L3).

Interní zapojení: instalační vedení PVC H07V-U2,5.

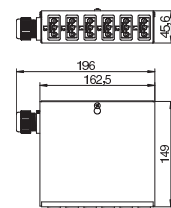

Silová rozvodnice UVS s pevným připojením, standardní a speciální proudový okruh

Typ	Bal.	hmotnost		Č. výr.
		kus	kg/100 ks	
UVS-6S6W2	1	146,100		6108010

St. Ocel

Energetické rozvaděče pro silnoproudou techniku s pevným připojením, osazené a předem zapojené.

Vstup: dva okruhy třífázového proudu prostřednictvím bezšroubového 5pólového bloku násuvných svorek pro vodiče o průřezu 0,5–4 mm².

Výstup: dvanáct třípólových konektorů se samočinným zajištěním v bílém (6×) a černém (6×) provedení, 16 A, typ GST18i (zásuvkový díl: na každém okruhu třífázového proudu 2 × L1, 2 × L2, 2 × L3).

Interní zapojení: instalační vedení PVC H07V-U2,5.

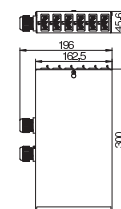

Silová rozvodnice UVS se zásuvkovým připojením, standardní proudový okruh

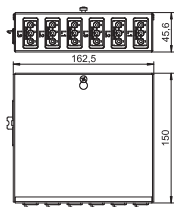

Typ

UVS-6S2SA

St Ocel

Energetické rozvaděče pro silnoproudou techniku se zásuvným připojením, osazené a předem zapojené.

Vstup: jeden okruh třífázového proudu prostřednictvím 5pólového konektoru se samočinným zajištěním, typ GST18i (zástrčkový díl).

Výstup: šest třípólových konektorů se samočinným zajištěním v černém provedení, 16 A, typ GST18i (zásuvkový díl: 2 × L1, 2 × L2, 2 × L3).

Interní zapojení: instalační vedení PVC H07V-U2,5.

Bal. hmotnost

kus kg/100 ks

Č. výr.

1	79,000	6108012
---	--------	---------

Silová rozvodnice UVS se zásuvkovým připojením, speciální proudový okruh

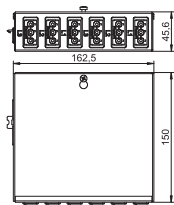

Typ

UVS-6W2SA

St Ocel

Energetické rozvaděče pro silnoproudou techniku se zásuvným připojením, osazené a předem zapojené.

Vstup: jeden okruh třífázového proudu prostřednictvím 5pólového konektoru se samočinným zajištěním, typ GST18i (zástrčkový díl).

Výstup: šest třípólových konektorů se samočinným zajištěním v bílém provedení, 16 A, typ GST18i (zásuvkový díl: 2 × L1, 2 × L2, 2 × L3).

Interní zapojení: instalační vedení PVC H07V-U2,5.

Bal. hmotnost

kus kg/100 ks

Č. výr.

1	79,000	6108014
---	--------	---------

Silová rozvodnice UVS se zásuvkovým připojením, standardní a speciální proudový okruh

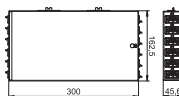

Typ

UVS-6S6W2SA

St Ocel

Energetické rozvaděče pro silnoproudou techniku se zásuvným připojením, osazené a předem zapojené.

Vstup: dva okruhy třífázového proudu prostřednictvím 5pólového konektoru se samočinným zajištěním, typ GST18i (zástrčkový díl).

Výstup: dvanáct třípólových konektorů se samočinným zajištěním v bílém (6×) a černém (6×) provedení, 16 A, typ GST18i (zásuvkový díl: na každém okruhu třífázového proudu 2 × L1, 2 × L2, 2 × L3).

Interní zapojení: instalační vedení PVC H07V-U2,5.

Bal. hmotnost

kus kg/100 ks

Č. výr.

1	140,000	6108016
---	---------	---------



Propojovací vedení 3žilové, PVC, průřez 1,5 mm², černé

Typ	Délka vedení mm	Průřez mm ²	Počet pólů	Barva	Bal. kus	hmotnost kg/100 ks	Č. výr.
VL-3Q1.5 1 SW	1000	—	3	černá	1	14,000	6108100
VL-3Q1.5 2 SW	2000	—	3	černá	1	28,000	6108101
VL-3Q1.5 3 SW	3000	—	3	černá	1	42,000	6108102
VL-3Q1.5 4 SW	4000	—	3	černá	1	56,000	6108103
VL-3Q1.5 5 SW	5000	—	3	černá	1	70,000	6108104
VL-3Q1.5 6 SW	6000	—	3	černá	1	84,000	6108105
VL-3Q1.5 7 SW	7000	—	3	černá	1	98,000	6108106
VL-3Q1.5 8 SW	8000	—	3	černá	1	112,000	6108107
VL-3Q1.5 9 SW	9000	—	3	černá	1	126,000	6108108
VL-3Q1.5 10 SW	10000	—	3	černá	1	140,000	6108109

Propojovací vedení 3 × 1,5 mm² v provedení zásuvka – zástrčka se zásuvným systémem GST18i.

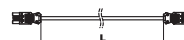
Propojovací vedení 3žilové, PVC, průřez 1,5 mm², bílé

Typ	Délka vedení mm	Průřez mm ²	Počet pólů	Barva	Bal. kus	hmotnost kg/100 ks	Č. výr.
VL-3Q1.5 1 W	1000	—	3	bílá	1	14,000	6108125
VL-3Q1.5 2 W	2000	—	3	bílá	1	28,000	6108126
VL-3Q1.5 3 W	3000	—	3	bílá	1	42,000	6108127
VL-3Q1.5 4 W	4000	—	3	bílá	1	56,000	6108128
VL-3Q1.5 5 W	5000	—	3	bílá	1	70,000	6108129
VL-3Q1.5 6 W	6000	—	3	bílá	1	84,000	6108130
VL-3Q1.5 7 W	7000	—	3	bílá	1	98,000	6108131
VL-3Q1.5 8 W	8000	—	3	bílá	1	112,000	6108132
VL-3Q1.5 9 W	9000	—	3	bílá	1	126,000	6108133
VL-3Q1.5 10 W	10000	—	3	bílá	1	140,000	6108134

Propojovací vedení 3 × 1,5 mm² v provedení zásuvka – zástrčka se zásuvným systémem GST18i.

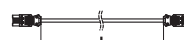
Propojovací vedení 3žilové, bezhalogenové, průřez 2,5 mm², bílé

Typ	Délka vedení mm	Průřez mm ²	Počet pólů	Barva	Bal. kus	hmotnost kg/100 ks	Č. výr.
VL-3Q2.5 H1 W	1000	2,5	3	bílá	1	16,000	6108475
VL-3Q2.5 H2 W	2000	2,5	3	bílá	1	32,000	6108476
VL-3Q2.5 H3 W	3000	2,5	3	bílá	1	48,000	6108477
VL-3Q2.5 H4 W	4000	2,5	3	bílá	1	64,000	6108478
VL-3Q2.5 H5 W	5000	2,5	3	bílá	1	80,000	6108479
VL-3Q2.5 H6 W	6000	2,5	3	bílá	1	96,000	6108480
VL-3Q2.5 H7 W	7000	2,5	3	bílá	1	112,000	6108481
VL-3Q2.5 H8 W	8000	2,5	3	bílá	1	128,000	6108482
VL-3Q2.5 H9 W	9000	2,5	3	bílá	1	144,000	6108483
VL-3Q2.5 H10 W	10000	2,5	3	bílá	1	160,000	6108484

Bezhalogenová propojovací vedení 3 × 2,5 mm² v provedení zásuvka – zástrčka se zásuvným systémem GST18i.

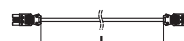
Propojovací vedení 3žilové, bezhalogenové, průřez 2,5 mm², černé

Typ	Délka vedení mm	Průřez mm ²	Počet pólů	Barva	Bal. kus	hmotnost kg/100 ks	Č. výr.
VL-3Q2.5 H1 SW	1000	2,5	3	černá	1	16,000	6108450
VL-3Q2.5 H2 SW	2000	2,5	3	černá	1	32,000	6108451
VL-3Q2.5 H3 SW	3000	2,5	3	černá	1	48,000	6108452
VL-3Q2.5 H4 SW	4000	2,5	3	černá	1	64,000	6108453
VL-3Q2.5 H5 SW	5000	2,5	3	černá	1	80,000	6108454
VL-3Q2.5 H6 SW	6000	2,5	3	černá	1	96,000	6108455
VL-3Q2.5 H7 SW	7000	2,5	3	černá	1	112,000	6108456
VL-3Q2.5 H8 SW	8000	2,5	3	černá	1	128,000	6108457
VL-3Q2.5 H9 SW	9000	2,5	3	černá	1	144,000	6108458
VL-3Q2.5 H10 SW	10000	2,5	3	černá	1	160,000	6108459

Bezhalogenová propojovací vedení 3 × 2,5 mm² v provedení zásuvka – zástrčka se zásuvným systémem GST18i.

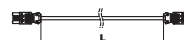

Propojovací vedení 3žilové, PVC, průřez 2,5 mm², bílé



Typ	Délka vedení mm	Průřez mm ²	Počet pólů	Barva	Bal. kus	hmotnost kg/100 ks	Č. výr.
VL-3Q2.5 1 W	1000	—	3	bílá	1	18,000	6108175
VL-3Q2.5 2 W	2000	—	3	bílá	1	36,000	6108176
VL-3Q2.5 3 W	3000	—	3	bílá	1	54,000	6108177
VL-3Q2.5 4 W	4000	—	3	bílá	1	72,000	6108178
VL-3Q2.5 5 W	5000	—	3	bílá	1	90,000	6108179
VL-3Q2.5 6 W	6000	—	3	bílá	1	108,000	6108180
VL-3Q2.5 7 W	7000	—	3	bílá	1	126,000	6108181
VL-3Q2.5 8 W	8000	—	3	bílá	1	144,000	6108182
VL-3Q2.5 9 W	9000	—	3	bílá	1	162,000	6108183
VL-3Q2.5 10 W	10000	—	3	bílá	1	180,000	6108184

Propojovací vedení 3 × 2,5 mm² v provedení zásuvka – zástrčka se zásuvným systémem GST18i.

Propojovací vedení 3žilové, PVC, průřez 2,5 mm², černé

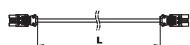

Typ	Délka vedení mm	Průřez mm ²	Počet pólů	Barva	Bal. kus	hmotnost kg/100 ks	Č. výr.
VL-3Q2.5 1 SW	1000	—	3	černá	1	18,000	6108150
VL-3Q2.5 2 SW	2000	—	3	černá	1	36,000	6108151
VL-3Q2.5 3 SW	3000	—	3	černá	1	54,000	6108152
VL-3Q2.5 4 SW	4000	—	3	černá	1	72,000	6108153
VL-3Q2.5 5 SW	5000	—	3	černá	1	90,000	6108154
VL-3Q2.5 6 SW	6000	—	3	černá	1	108,000	6108155
VL-3Q2.5 7 SW	7000	—	3	černá	1	126,000	6108156
VL-3Q2.5 8 SW	8000	—	3	černá	1	144,000	6108157
VL-3Q2.5 9 SW	9000	—	3	černá	1	162,000	6108158
VL-3Q2.5 10 SW	10000	—	3	černá	1	180,000	6108159

Propojovací vedení 3 × 2,5 mm² v provedení zásuvka – zástrčka se zásuvným systémem GST18i.

Zajištění

Typ	Barva	Bal. hmotnost		Č. výr.
		kus	kg/100 ks	
VR-GST18	černá	10	0,100	6108074

PA Polyamid

Zajišťovací klips pro konektory GST18, k zajištění spojovacích vedení.

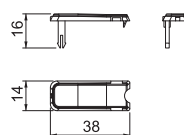

Zástrčkový díl 3 pólový, šroubové připojení

Typ	Barva	Bal. hmotnost		Č. výr.
		kus	kg/100 ks	
ST-S GST18i3p SW	černá	1	2,030	6108054
ST-S GST18i3p W	bílá	1	2,030	6108055

Zástrčkový díl třípólový, typ GST18i se šroubovým připojením, nízká montážní výška (v kombinaci s rozdělovacím blokem nepřijdete o zásuvku), pro průřez 0,75–2,5 mm², možnost připojení plných, resp. jemně laněných vodičů bez objímky, pro vedení o průměru od 6,5 do 10,5 mm (H05VV, NYM), nesmontovaný s odlehčením tahu, možnost osazení na místě, 250 V, 16 A.

Délka odstranění pláště: 31 mm

Délka odizolování: 7 mm

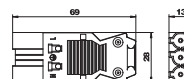

Zástrčkový díl 3 pólový, pružinové připojení

Typ	Barva	Bal. hmotnost		Č. výr.
		kus	kg/100 ks	
ST-F GST18i3p SW	černá	1	2,600	6108050
ST-F GST18i3p W	bílá	1	2,620	6108051

Zástrčkový díl třípólový, typ GST18i s bezšroubovým připojením silou pružiny, pro pevná vedení o průřezu 1,5–2,5 mm², plná, resp. ultrazvukově svařovaná, jemně laněná vedení o průřezu 1,5 mm² s objímkami, nesmontovaný s odlehčením tahu, možnost osazení na místě, 250 V, 16 A.

Dvě přípojky na pól, pro vedení H05VV, NYM (Ø 7,8–10,33 mm), možnost zajištění, při odlehčení tahu dle VDE 0628 je nutné zřídit zajištění.

Délka odstranění pláště: 45 mm

Délka odizolování: 9 mm

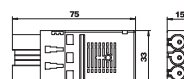

Zásuvkový díl 3 pólový, šroubové připojení

Typ	Barva	Bal. hmotnost		Č. výr.
		kus	kg/100 ks	
BT-S GST18i3p SW	černá	1	2,150	6108056
BT-S GST18i3p W	bílá	1	2,150	6108057

Zásuvkový díl třípólový, typ GST18i se šroubovým připojením, nízká montážní výška (v kombinaci s rozdělovacím blokem nepřijdete o zásuvku), pro průřez 0,75–2,5 mm², možnost připojení plných, resp. jemně laněných vodičů bez dutinky, pro vedení o průměru od 6,5 do 10,5 mm (H05VV, NYM), nesmontovaný s odlehčením tahu, možnost osazení na místě, 250 V, 16 A.

Délka odstranění pláště: 31 mm

Délka odizolování: 7 mm

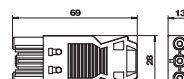

Zásuvkový díl třípólový, připojení silou pružiny

Typ	Barva	Bal. hmotnost		Č. výr.
		kus	kg/100 ks	
BT-F GST18i3p SW	černá	1	2,620	6108052
BT-F GST18i3p W	bílá	1	2,690	6108053

Zásuvkový díl třípólový, typ GST18i s připojením silou pružiny, pro pevná vedení o průřezu 1,5–2,5 mm², plná, resp. ultrazvukově svařovaná, jemně laněná vedení o průřezu 1,5 mm² s dutinkami, nesmontovaný s odlehčením tahu, možnost osazení na místě, 250 V, 16 A.

Dvě přípojky na pól, pro vedení H05VV, NYM (Ø 7,8–10,33 mm), možnost zajištění. Při odlehčení tahu dle VDE 0628 je nutné zajištění provést.

Délka odstranění pláště: 45 mm

Délka odizolování: 9 mm

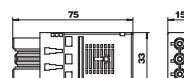

Zástrčkový díl 5 pólový, šroubové připojení

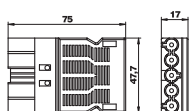

Typ	Barva	Bal. hmotnost		Č. výr.
		kus	kg/100 ks	
ST-S GST18i5p SW	černá	1	4,330	6108070

Zástrčkový díl pětipólový, typ GST18i se šroubovým připojením pro vedení o průřezu 1,5–2,5 mm², plná, resp. jemně laněná vedení, s odlehčením tahu, jedna přípojka na pól, nesmontovaný, pro vedení H05VV (Ø 9,5–13,5 mm) a NYM (Ø 10,5–13,5 mm), možnost zajištění, při odlehčení tahu dle VDE 0628 je nutné zřídit zajištění, 250 V, 16 A.

Délka odizolování: 8 mm
Délka odstranění pláště: 46 mm

Zásuvkový díl pětipólový, šroubové připojení

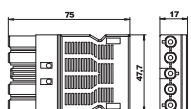

Typ	Barva	Bal. hmotnost		Č. výr.
		kus	kg/100 ks	
BT-S GST18i5p SW	černá	1	4,550	6108072

Zásuvkový díl pětipólový, typ GST18i se šroubovým připojením pro vedení o průřezu 1,5–2,5 mm², plná, resp. jemně laněná vedení, s odlehčením tahu, jedna přípojka na pól, nesmontovaný, pro vedení H05VV (Ø 9,5–13,5 mm) a NYM (Ø 10,5–13,5 mm), možnost zajištění. Při odlehčení tahu dle VDE 0628 je nutné zajištění provést, 250 V, 16 A.

Délka odizolování: 8 mm
Délka odstranění pláště: 46 mm

Rozbočovací blok tvaru T, třípólový

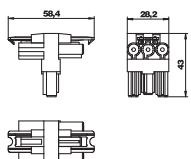

Typ	Barva	Bal. hmotnost		Č. výr.
		kus	kg/100 ks	
VB-T GST18i3p	černá	1	2,540	6108084

Rozvaděč T se zajištěním, typ GST18i, jeden vstup s třípólovým zástrčkovým dílem a dva výstupy s třípólovým zásuvkovým dílem.

Rozbočovací blok 3 pólový

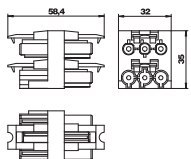

Typ	Barva	Bal. hmotnost		Č. výr.
		kus	kg/100 ks	
VB-3 GST18i3p	černá	1	3,590	6108080
VB-5 GST18i3p	černá	1	5,590	6108082

Rozbočovací prvek se zajištěním, typ GST18i, jeden vstup s třípólovou zástrčkou a tři výstupy s třípólovou zásuvkou.

Rozbočovací blok 3 pólový

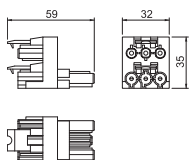

Typ	Barva	Bal. hmotnost		Č. výr.
		kus	kg/100 ks	
VB-2 GST18i3p	černá	1	3,300	6108086

PA Polyamid

Rozbočovací prvek se zajištěním, typ GST18i, 1 vstup s 3pól. zástrčkou a 2 výstupy s 3pól. zásuvkou.

Zástrčkový díl třípólový, šroubové připojení

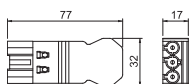

Typ	Barva	Bal. hmotnost		Č. výr.
		kus	kg/100 ks	
ST-S4 GST18i3 SW	černá	1	1,600	6108060
ST-S4 GST18i3 W	bílá	1	1,600	6108062

PA Polyamid

Zástrčkový díl 3pól., typ GST18i se šroubovým připojením pro kabely 1,5–4,0 mm² a pro kabely o průměru 10,5–14,5 mm (H05VV, NYM), nesmontovaný s odlehčením tahu, možnost osazení na místě, 250 V, 16 A.

Zdířkový díl třípólový, šroubové připojení

Typ	Barva	Bal. kus	hmotnost kg/100 ks	Č. výr.
BT-S4 GST18i3 SW	černá	1	1,600	6108064
BT-S4 GST18i3 W	bílá	1	1,600	6108066

PA Polyamid

Zdířkový díl 3pól., typ GST18i se šroubovým připojením pro kabely 1,5–4,0 mm² a pro kabely o - průměru 10,5–14,5 mm (H05VV, NYM), nesmontovaný s odlehčením tahu, možnost osazení na místě, 250 V, 16 A.

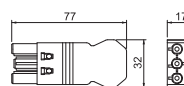



Řešení pro pracoviště – jednotky Deskbox a ohebný kanál





Jednotky OBO Deskbox nabízejí na každém pracovišti, například v kancelářích, zasedacích místnostech a konferenčních sálech, přímý přístup k silnoproudým, datovým a -multimediálními přípojkám. Pro individuální požadavky jsou k dispozici tři různá řešení jednotek Deskbox z kvalitních materiálů a v hodnotném designu:

- Deskbox DB k volnému umístění
- Zápustná jednotka Deskbox DBV
- Výklopná jednotka Deskbox DBK



EGS_Typ_0A / cs / 2019/01/30 08:00:30 (LExport_02302) / 2019/01/30 08:00:46 08:00:46

Řešení pro pracoviště – jednotky Deskbox a ohebný kanál

	DB – propojená jednotka Deskbox, k volnému ustavení	110
	DBV – propojená jednotka Deskbox, zápusťná	115
	DBK – propojená jednotka Deskbox, výklopná	117
	Flexibilní kanál a příslušenství pro instalaci	119

Deskbox DB, k volnému umístění, 3 zásuvky

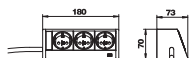

Typ	Pro-vedení	Bal. hmotnost		Č. výr.
		kus	kg/100 ks	
DB-5A3 D3S	Stříbrně eloxované pouzdro	1	66,000	6116930
Alu	hliník			
EL	eloxováno			

Jednotka Deskbox s připojovacím kabelem a vývodem kabelů na levém krytu pouzdra, možnost libovolného ustavení pomocí protiskluzových dosedacích bodů.

Osazení:

- Tři černé zásuvky s ochranným kontaktem a pootočením o 0°, vč. síťového kabelu o délce 3,0 m s úhlovou zástrčkou CEE 7/7.

Deskbox DB, s upevňovací svěrkou, 3 zásuvky

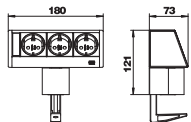

Typ	Pro-vedení	Bal. hmotnost		Č. výr.
		kus	kg/100 ks	
DB-1B3 D3S	Stříbrně eloxované pouzdro	1	102,000	6116930
Alu	hliník			
EL	eloxováno			

Jednotka Deskbox s připojovacím kabelem, vývod kabelů zespod z profilu, s upevňovací svěrkou pro desky o tloušťce od 8 do 40 mm.

Osazení:

- Tři černé zásuvky s ochranným kontaktem a pootočením o 0°, vč. síťového kabelu o délce 3,0 m s úhlovou zástrčkou CEE 7/7.

Deskbox DB, bez upevňovacího materiálu, 3 zásuvky



Typ	Pro-vedení	Bal. hmotnost		Č. výr.
		kus	kg/100 ks	
DB-0B3 D3S	Stříbrně eloxované pouzdro	1	66,000	6116930
Alu	hliník			
EL	eloxováno			

Jednotka Deskbox s připojovacím kabelem, vývod kabelů zespod z profilu, bez upevňovacího materiálu, možnost kombinování s upevňovacími prvky uvedenými mezi příslušenstvími.

Osazení:

- Tři černé zásuvky s ochranným kontaktem a pootočením o 0°, vč. síťového kabelu o délce 3,0 m s úhlovou zástrčkou CEE 7/7.

Deskbox DB, k volnému umístění, 3 zásuvky, 2x RJ-45 kat. 6

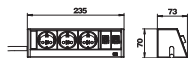

Typ	Pro-vedení	Bal. hmotnost		Č. výr.
		kus	kg/100 ks	
DB-5A3 D3S2K	Stříbrně eloxované pouzdro	1	86,000	6116933
Alu	hliník			
EL	eloxováno			

Jednotka Deskbox s připojovacím kabelem a vývodem kabelů na levém a pravém krytu pouzdra, možnost libovolného ustavení pomocí protiskluzových dosedacích bodů.

Osazení:

- Tři černé zásuvky s ochranným kontaktem a pootočením o 0°, vč. síťového kabelu o délce 3,0 m s úhlovou zástrčkou CEE 7/7, vývod kabelů na levém krytu pouzdra.
- Dva konektory datové techniky RJ-45/RJ-45, zapojení 1:1, kat. 6, stíněné, vývod kabelů na pravém krytu pouzdra.



Deskbox DB, s upevňovací svěrkou, 3 zásuvky, 2x RJ-45 kat. 6

Typ	Pro-vedení	Bal. kus	hmotnost kg/100 ks	Č. výr.
DB-1B3 D3S2K	Stříbrně eloxované pouzdro	1	122,000	6116942

Alu hliník
EL eloxováno

Jednotka Deskbox s připojovacím kabelem, vývod kabelů zespod z profilu, se dvěma upevňovacími svěrkami pro desky o tloušťce od 8 do 40 mm.

Osazení:

- Tři černé zásuvky s ochranným kontaktem a pootočením o 0°, vč. síťového kabelu o délce 3,0 m s úhlovou zástrčkou CEE 7/7.
- Dva konektory datové techniky RJ-45/RJ-45, zapojení 1:1, kat. 6, stíněné.

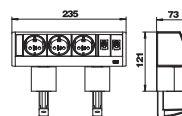

Deskbox DB, bez upevňovacího materiálu, 3 zásuvky, 2x RJ-45 kat. 6

Typ	Pro-vedení	Bal. kus	hmotnost kg/100 ks	Č. výr.
DB-0B3 D3S2K	Stříbrně eloxované pouzdro	1	85,700	6116945

Alu hliník
EL eloxováno

Jednotka Deskbox s připojovacím kabelem, vývod kabelů zespod z profilu, bez upevňovacího materiálu, možnost kombinování s upevňovacími prvky uvedenými mezi příslušenstvím.

Osazení:

- Tři černé zásuvky s ochranným kontaktem a pootočením o 0°, vč. síťového kabelu o délce 3,0 m s úhlovou zástrčkou CEE 7/7.
- Dva konektory datové techniky RJ-45/RJ-45, zapojení 1:1, kat. 6, stíněné.



Deskbox DB, k volnému umístění, 2 + 2 zásuvky, 2x RJ-45 kat. 6

Typ	Pro-vedení	Bal. kus	hmotnost kg/100 ks	Č. výr.
DB-0A3 D22SR2K	Stříbrně eloxované pouzdro	1	100,000	6116918

Alu hliník
EL eloxováno

Jednotka Deskbox s připojovacím kabelem a vývodem kabelů na levém a pravém krytu pouzdra, možnost libovolného ustavení pomocí protiskluzových dosedacích bodů.

Osazení:

- Dvě červené zásuvky s ochranným kontaktem a pootočením o 0°, vč. síťového kabelu o délce 3,0 m s úhlovou zástrčkou CEE 7/7, vývod kabelů na levém krytu pouzdra.
- Dva konektory datové techniky RJ-45/RJ-45, zapojení 1:1, kat. 6, stíněné, vývod kabelů na pravém krytu pouzdra.



Deskbox DB, s upevňovací svěrkou, 1 + 4 zásuvky spínané

Typ	Pro-vedení	Bal. kus	hmotnost kg/100 ks	Č. výr.
DB-1B3 D1.4S	Stříbrně eloxované pouzdro	1	157,000	6116948

Alu hliník
EL eloxováno

Jednotka Deskbox s připojovacím kabelem, vývod kabelů zespod z profilu, se dvěma upevňovacími svěrkami pro desky o tloušťce od 8 do 40 mm.

Osazení:

- Pět černých zásuvek s ochranným kontaktem a pootočením o 0°, z toho jedna zásuvka pro trvalý proud a čtyři zásuvky spínatelné vypínačem (modře osvětleným), vč. síťového kabelu o délce 3,0 m s úhlovou zástrčkou CEE 7/7.

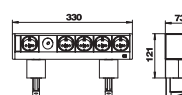

Deskbox DB, bez upevňovacího materiálu, 1 + 4 zásuvky spínané



Typ	Pro-vedení	Bal. hmotnost		Č. výr.
		kus	kg/100 ks	
DB-0B3 D1.4S	Stříbrně eloxované pouzdro	1	120,000	6116951
Alu	hliník			
EL	eloxováno			

Jednotka Deskbox s připojovacím kabelem, vývod kabelů zespu z profilu, bez upevňovacího materiálu, možnost kombinování s upevňovacími prvky uvedenými mezi příslušenstvím.

Osazení:

- Pět černých zásuvek s ochranným kontaktem a pootočením o 0°, z toho jedna zásuvka pro trvalý proud a čtyři zásuvky spínatelné vypínačem (modře osvětleným), vč. síťového kabelu o délce 3,0 m s úhlovou zástrčkou CEE 7/7.

Deskbox DB, s upevňovací svěrkou, 1 + 4 zásuvky spínané, 2× RJ-45 kat. 6

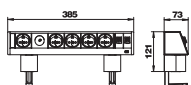

Typ	Pro-vedení	Bal. hmotnost		Č. výr.
		kus	kg/100 ks	
DB-1B3 D1.4S2K	Stříbrně eloxované pouzdro	1	177,000	6116954
Alu	hliník			
EL	eloxováno			

Jednotka Deskbox s připojovacím kabelem, vývod kabelů zespu z profilu, se dvěma upevňovacími svěrkami pro desky o tloušťce od 8 do 40 mm.

Osazení:

- Pět černých zásuvek s ochranným kontaktem a pootočením o 0°, z toho jedna zásuvka pro trvalý proud a čtyři zásuvky spínatelné vypínačem (modře osvětleným), vč. síťového kabelu o délce 3,0 m s úhlovou zástrčkou CEE 7/7.
- Dva konektory datové techniky RJ-45/RJ-45, zapojení 1:1, kat. 6, stíněné.

Deskbox DB, bez upevňovacího materiálu, 1 + 4 zásuvky spínané, 2× RJ-45 kat. 6



Typ	Pro-vedení	Bal. hmotnost		Č. výr.
		kus	kg/100 ks	
DB-0B3 D1.4S2K	Stříbrně eloxované pouzdro	1	140,000	6116957
Alu	hliník			
EL	eloxováno			

Jednotka Deskbox s připojovacím kabelem, vývod kabelů zespu z profilu, bez upevňovacího materiálu, možnost kombinování s upevňovacími prvky uvedenými mezi příslušenstvím.

Osazení:

- Pět černých zásuvek s ochranným kontaktem a pootočením o 0°, z toho jedna zásuvka pro trvalý proud a čtyři zásuvky spínatelné vypínačem (modře osvětleným), vč. síťového kabelu o délce 3,0 m s úhlovou zástrčkou CEE 7/7.
- Dva konektory datové techniky RJ-45/RJ-45, zapojení 1:1, kat. 6, stíněné.

Deskbox DB, s upevňovací svěrkou, 3 zásuvky, VGA, 3,5 mm jack, USB, 2× RJ-45 kat. 6

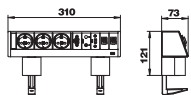

Typ	Pro-vedení	Bal. hmotnost		Č. výr.
		kus	kg/100 ks	
DB-M1B3 D3S2K	Stříbrně eloxované pouzdro	1	186,000	6116960
Alu	hliník			
EL	eloxováno			

Jednotka Deskbox s připojovacím kabelem, vývod kabelů zespu z profilu, se dvěma upevňovacími svěrkami pro desky o tloušťce od 8 do 40 mm.

Osazení:

- Tři černé zásuvky s ochranným kontaktem a pootočením o 0°, vč. síťového kabelu o délce 3,0 m s úhlovou zástrčkou CEE 7/7.
- Zásuvka VGA 15pól. HDD, vč. připojovacího kabelu o délce 3,0 m se zástrčkou.
- Zásuvka pro audio jack 3,5 mm, vč. připojovacího kabelu o délce 3,0 m se zástrčkou.
- Zásuvka USB 2,0, typ A, vč. připojovacího kabelu o délce 3,0 m se zástrčkou typu A.
- Dva konektory datové techniky RJ-45/RJ-45, zapojení 1:1, kat. 6, stíněné.



Deskbox DB, bez upevňovacího materiálu, 3 zásuvky, VGA, jack, USB, 2x RJ-45 kat. 6

Typ	Pro-vedení	Bal. hmotnost		Č. výr.
		kus	kg/100 ks	
DB-M0B3 D3S2K	Stříbrně eloxované pouzdro	1	150,000	6116963

Alu hliník
EL eloxováno

Jednotka Deskbox s připojovacím kabelem, vývod kabelů zespodu z profilu, bez upevňovacího materiálu, možnost kombinování s upevňovacími prvky uvedenými mezi příslušenstvím.

Osazení:

- Tři černé zásuvky s ochranným kontaktem a pootočením o 0°, vč. síťového kabelu o délce 3,0 m s úhlovou zástrčkou CEE 7/7.
- Zásuvka VGA 15pól. HDD, vč. připojovacího kabelu o délce 3,0 m se zástrčkou.
- Zásuvka pro audio jack 3,5 mm, vč. připojovacího kabelu o délce 3,0 m se zástrčkou.
- Zásuvka USB 2.0, typ A, vč. připojovacího kabelu o délce 3,0 m se zástrčkou typu A.
- Dva konektory datové techniky RJ-45/RJ-45, zapojení 1:1, kat. 6, stíněné.



Deskbox DB, s upevňovací svěrkou, 3 zásuvky, HDMI, USB 3.0, 2x RJ-45 kat. 6

Typ	Pro-vedení	Bal. hmotnost		Č. výr.
		kus	kg/100 ks	
DB-MH1B3 D3S2K	Stříbrně eloxované pouzdro	1	186,000	6116961

Alu hliník
EL eloxováno

Jednotka Deskbox s připojovacím kabelem, vývod kabelů zespodu z profilu, se dvěma upevňovacími svěrkami pro desky o tloušťce od 8 do 40 mm.

Osazení:

- Tři černé zásuvky s ochranným kontaktem a pootočením o 0°, vč. síťového kabelu o délce 3,0 m s úhlovou zástrčkou CEE 7/7.
- Zásuvka HDMI 1.3, vč. připojovacího kabelu o délce 3,0 m se zástrčkou.
- Zásuvka USB 3.0, typ A, vč. připojovacího kabelu o délce 3,0 m se zástrčkou typu A.
- Dvě spojky datové techniky RJ-45/RJ-45, zapojení 1:1, kat. 6, stíněné.

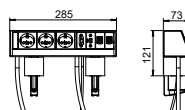

Upevňovací svěrka pro Deskbox DB

Typ	Barva	Pro-vedení	Bal. hmotnost		Č. výr.
			kus	kg/100 ks	
DBZ-BZ40	černá	Upínací rozsah 8 až 40 mm	1	18,000	6116976
DBZ-BZ75	černá	Upínací rozsah 40 až 75 mm	1	20,000	6116979

Upevňovací svěrka k montáži jednotky Deskbox typu DB na hranu stolu.

Upozornění: Od šířky pouzdra 200 mm potřebujete k montáži jednotky Deskbox dvě upevňovací svěrky.

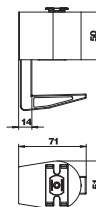

Upevňovací podstavec z ušlechtilé oceli pro Deskbox DB

Typ	Bal. hmotnost		Č. výr.
	kus	kg/100 ks	
DBZ-BFE	1	34,000	6116982

Upevňovací podstavec z ušlechtilé oceli pro pevnou montáž jednotky Deskbox typu DB na desku stolu. Montáž se provádí pomocí otvoru (Ø 16 mm) vyvrtaného do desky stolu.

Upozornění: Lze použít s deskami do maximální tloušťky 50 mm.

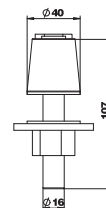

Upevňovací sada k montáži na stůl, pro Deskbox DB

Typ	Bal. hmotnost		Č. výr.
	kus	kg/100 ks	
DBZ-BST	1	2,300	6116985

Upevňovací sada pro pevnou montáž jednotky Deskbox typu DB na desku stolu. Montáž se provádí pomocí otvoru (Ø 10 mm) vyvrtaného do desky stolu.

Upozornění: Přiložené upevňovací šrouby (M4 x 40 mm) lze použít s deskami do maximální tloušťky 32 mm.

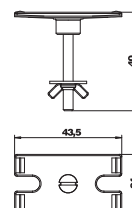

Upevňovací sada k montáži pod stůl, pro Deskbox DB

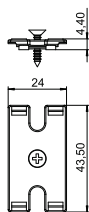

Typ
DBZ-BSUT

Bal.	hmotnost	Č. výr.
kus	kg/100 ks	
1	100,000	6116986

Upevňovací sada pro pevnou montáž jednotky Deskbox typu DB pod desku stolu. Montáž na desku stolu se provádí pomocí dvou šroubů do dřeva.

Držák ohebného kanálu pro Deskbox DB

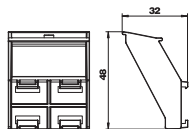

Typ
DBZ-FLKB černá

Barva

Bal.	hmotnost	Č. výr.
kus	kg/100 ks	
1	1,100	6116991

Držák ohebného kanálu pro jednotku Deskbox typu DB, k bezpečnému napojení ohebného kanálu k jednotce Deskbox.

Upozornění: Lze použít jen k montáži na hranu stolu pomocí upevňovacích svěrek.



Deskbox DBV, 2 zásuvky

Typ	Bal.	hmotnost	Č. výr.
	kus	kg/100 ks	
DBV-A3A D2S	1	93,230	6116854
DBV-A3E D2S	1	99,230	6116858

Alu hliník

EL eloxováno

Zápusťná jednotka Deskbox s přípojovacím kabelem, pro pevnou montáž do desky stolu, plastová upevňovací manžeta, nalakování odpovídající odstínu víka. Montáž se provádí pomocí otvoru (Ø 102 mm) vyvrtaného do desky stolu.

Osazení:

- Dvě černé zásuvky s ochranným kontaktem a pootočením o 60°, vč. síťového kabelu o délce 3,0 m s úhlovou zástrčkou CEE 7/7.

Upozornění: Lze použít s deskami do maximální tloušťky 50 mm.

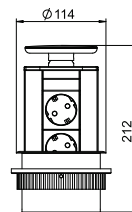

Deskbox DBV, 3 zásuvky

Typ	Bal.	hmotnost	Č. výr.
	kus	kg/100 ks	
DBV-A3A D3S	1	98,230	6116862
DBV-A3E D3S	1	106,230	6116866

Alu hliník

EL eloxováno

Zápusťná jednotka Deskbox s přípojovacím kabelem, pro pevnou montáž do desky stolu, plastová upevňovací manžeta, nalakování odpovídající odstínu víka. Montáž se provádí pomocí otvoru (Ø 102 mm) vyvrtaného do desky stolu.

Osazení:

- Tři černé zásuvky s ochranným kontaktem a pootočením o 60°, vč. síťového kabelu o délce 3,0 m s úhlovou zástrčkou CEE 7/7.

Upozornění: Lze použít s deskami do maximální tloušťky 50 mm.

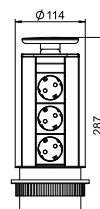

Deskbox DBV, 2 zásuvky, 2x RJ-45 kat. 6

Typ	Bal.	hmotnost	Č. výr.
	kus	kg/100 ks	
DBV-A3A D2S2K	1	98,230	6116870
DBV-A3E D2S2K	1	106,230	6116874

Alu hliník

EL eloxováno

Zápusťná jednotka Deskbox s přípojovacím kabelem, pro pevnou montáž do desky stolu, plastová upevňovací manžeta, nalakování odpovídající odstínu víka. Montáž se provádí pomocí otvoru (Ø 102 mm) vyvrtaného do desky stolu.

Osazení:

- Dvě černé zásuvky s ochranným kontaktem a pootočením o 60°, vč. síťového kabelu o délce 3,0 m s úhlovou zástrčkou CEE 7/7.

- Dva konektory datové techniky RJ-45/RJ-45, zapojení 1:1, kat. 6, stíněné.

Upozornění: Lze použít s deskami do maximální tloušťky 50 mm.

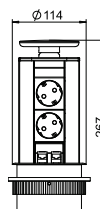

Deskbox DBV, 3 zásuvky, 2× RJ-45 kat. 6

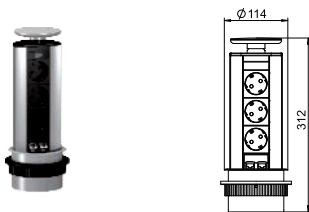

Typ	Bal. hmotnost		Č. výr.
	kus	kg/100 ks	
DBV-A3A D3S2K	1	103,230	6116878
DBV-A3E D3S2K	1	111,230	6116882

Alu hliník

EL eloxováno

Zápusťná jednotka Deskbox s připojovacím kabelem, pro pevnou montáž do desky stolu, plastová upevňovací manžeta, nalakování odpovídající odstínu víka. Montáž se provádí pomocí otvoru (Ø 102 mm) vyvrtaného do desky stolu.

Osazení:

- Tři černé zásuvky s ochranným kontaktem a pootočením o 60°, vč. síťového kabelu o délce 3,0 m s úhlovou zástrčkou CEE 7/7.
- Dva konektory datové techniky RJ-45/RJ-45, zapojení 1:1, kat. 6, stíněné.

Upozornění: Lze použít s deskami do maximální tloušťky 50 mm.

Deskbox DBV, 2 zásuvky, VGA, jack, 2× RJ-45 kat. 6

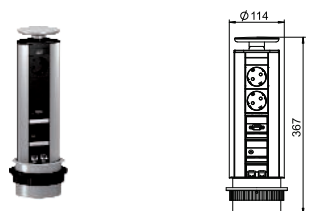

Typ	Bal. hmotnost		Č. výr.
	kus	kg/100 ks	
DBV-MA3A D3S2K	1	118,230	6116886
DBV-MA3E D3S2K	1	126,230	6116890

Alu hliník

EL eloxováno

Zápusťná jednotka Deskbox s připojovacím kabelem, pro pevnou montáž do desky stolu, plastová upevňovací manžeta, nalakování odpovídající odstínu víka. Montáž se provádí pomocí otvoru (Ø 102 mm) vyvrtaného do desky stolu.

Osazení:

- Dvě černé zásuvky s ochranným kontaktem a pootočením o 60°, vč. síťového kabelu o délce 3,0 m s úhlovou zástrčkou CEE 7/7.
- Zásuvka VGA 15pól. HDD, vč. připojovacího kabelu o délce 3,0 m se zástrčkou.
- Zásuvka pro audio jack 3,5 mm, vč. připojovacího kabelu o délce 3,0 m se zástrčkou.
- Dva konektory datové techniky RJ-45/RJ-45, zapojení 1:1, kat. 6, stíněné.

Upozornění: Lze použít s deskami do maximální tloušťky 50 mm.

Deskbox DBV, 2 zásuvky, HDMI, 2× RJ-45 Kat. 6

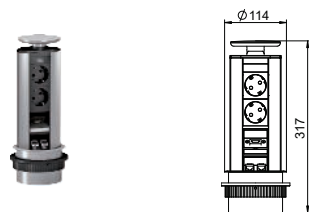

Typ	Bal. hmotnost		Č. výr.
	kus	kg/100 ks	
DBV-MHA3A D2S2K	1	108,230	6116887
DBV-MHA3E D2S2K	1	116,230	6116888

Alu hliník

EL eloxováno

Zápusťná jednotka Deskbox s připojovacím kabelem, pro pevnou montáž do desky stolu, plastová upevňovací manžeta, nalakování odpovídající odstínu víka. Montáž se provádí pomocí otvoru (Ø 102 mm) vyvrtaného do desky stolu.

Osazení:

- Dvě černé zásuvky s ochranným kontaktem a pootočením o 60°, vč. síťového kabelu o délce 3,0 m s úhlovou zástrčkou CEE 7/7.
- Zásuvka HDMI 1.3, vč. připojovacího kabelu o délce 3,0 m se zástrčkou.
- Dva konektory datové techniky RJ-45/RJ-45, zapojení 1:1, kat. 6, stíněné.

Upozornění: Lze použít s deskami do maximální tloušťky 50 mm.

Děrovka pro Deskbox DBV

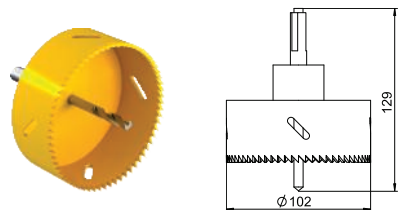

Typ	Bal. hmotnost		Č. výr.
	kus	kg/100 ks	
DBZ-LS	1	100,000	6116994

Děrovka jako montážní nástroj pro přesnou vestavbu jednotky Deskbox typu DBV, průměr vrtaného otvoru 102 mm.



Deskbox DBK, 3 zásuvky

Typ	Bal. hmotnost		Č. výr.
	kus	kg/100 ks	
DBK2-E3 D3S	1	133,860	6116800

V2A Ušlechtilá ocel, korozivzdorná, materiál 1.4301

Výklopná jednotka Deskbox s přípojovacím kabelem, pro pevnou montáž do desky stolu, pouzdro z kartáčované ušlechtilé oceli s kartáčovou lištou fungující jako vývod vedení. Montáž probíhá do montážního otvoru 195 x 157 mm v desce stolu.

Vystrojení:

- tři černé zásuvky se zemnicím kontaktem pod úhlem 60 °, včetně síťového kabelu o délce 3,0 m se zástrčkou CEE 7/7.

Upozornění: Lze použít s deskami o tloušťce do 50 mm.



Deskbox DBK, 4 zásuvky

Typ	Bal. hmotnost		Č. výr.
	kus	kg/100 ks	
DBK2-E4 D4S	1	163,860	6116804

V2A Ušlechtilá ocel, korozivzdorná, materiál 1.4301

Výklopná jednotka Deskbox s přípojovacím kabelem, pro pevnou montáž do desky stolu, pouzdro z kartáčované ušlechtilé oceli s kartáčovou lištou fungující jako vývod vedení. Montáž probíhá do montážního otvoru 245 x 157 mm v horní části stolu.

Osazení:

- Čtyři černé zásuvky s ochranným kontaktem a pootočením o 60°, vč. síťového kabelu o délce 3,0 m s úhlovou zástrčkou CEE 7/7.

Upozornění: Lze použít s deskami o tloušťce do 50 mm.



Deskbox DBK, 2 zásuvky, 2x RJ-45 kat. 6

Typ	Bal. hmotnost		Č. výr.
	kus	kg/100 ks	
DBK2-D3 D2S2K	1	178,800	6116802

V2A Ušlechtilá ocel, korozivzdorná, materiál 1.4301

Výklopná jednotka Deskbox s přípojovacím kabelem, pro pevnou montáž do desky stolu, pouzdro z kartáčované ušlechtilé oceli s kartáčovou lištou fungující jako vývod vedení. Montáž probíhá do montážního otvoru 195 x 157 mm v desce stolu.

Vystrojení:

- dvě černé zásuvky s ochranným kontaktem pod úhlem 60 °, včetně 3,0 m napájecí šňůry s úhlovou zástrčkou CEE 7/7.
- Dva konektory datové techniky RJ-45/RJ-45, zapojení 1:1, kat. 6, stíněné.

Upozornění: Lze použít s deskami o tloušťce do 50 mm.



Deskbox DBK, 3 zásuvky, 2x RJ-45 Kat. 6

Typ	Bal. hmotnost		Č. výr.
	kus	kg/100 ks	
DBK2-D4 D3S2K	1	163,860	6116806

V2A Ušlechtilá ocel, korozivzdorná, materiál 1.4301

Výklopná jednotka Deskbox s přípojovacím kabelem, pro pevnou montáž do desky stolu, pouzdro z kartáčované ušlechtilé oceli s kartáčovou lištou fungující jako vývod vedení. Montáž probíhá do montážního otvoru 245 x 157 mm v horní části stolu.

Vystrojení:

- tři černé zásuvky se zemnicím kontaktem pod úhlem 60 °, včetně síťového kabelu o délce 3,0 m se zástrčkou CEE 7/7.
- Dva konektory datové techniky RJ-45/RJ-45, zapojení 1:1, kat. 6, stíněné.

Upozornění: Lze použít s deskami o tloušťce do 50 mm.



Deskbox DBK, 3 zásuvky, VGA, 3,5 mm jack, 2× RJ-45 kat. 6



Typ	Bal. hmotnost		Č. výr.
	kus	kg/100 ks	
DBK2-M5V D3S2K	1	278,000	6116808

V2A Ušlechtilá ocel, korozivzdorná, materiál 1.4301

Výklopná jednotka Deskbox s připojovacím kabelem, pro pevnou montáž do desky stolu, pouzdro z kartáčované ušlechtilé oceli s kartáčovou lištou fungující jako vývod vedení. Montáž probíhá do montážního otvoru 295 x 157 mm v desce stolu.

Vystrojení:

- tři černé zásuvky se zemnicím kontaktem pod úhlem 60 °, včetně síťového kabelu o délce 3,0 m se zástrčkou CEE 7/7.
- Zásuvka VGA 15pól. HDD, vč. připojovacího kabelu o délce 3,0 m se zástrčkou.
- Zásuvka pro audio jack 3,5 mm, vč. připojovacího kabelu o délce 3,0 m se zástrčkou.
- Dva konektory datové techniky RJ-45/RJ-45, zapojení 1:1, kat. 6, stíněné.

Upozornění: Lze použít s deskami o tloušťce do 50 mm.

Deskbox DBK, 2 zásuvky, HDMI, 2× RJ-45 Kat. 6



Typ	Bal. hmotnost		Č. výr.
	kus	kg/100 ks	
DBK2-M4H D2S2K	1	173,760	6116810

V2A Ušlechtilá ocel, korozivzdorná, materiál 1.4301

Výklopná jednotka Deskbox s připojovacím kabelem, pro pevnou montáž do desky stolu, pouzdro z kartáčované ušlechtilé oceli s kartáčovou lištou fungující jako vývod vedení. Montáž probíhá do montážního otvoru 245 x 157 mm v horní části stolu.

Vystrojení:

- dvě černé zásuvky s ochranným kontaktem pod úhlem 60 °, včetně 3,0 m napájecí šňůry s úhlovou zástrčkou CEE 7/7.
- Zásuvka HDMI 1.3, vč. připojovacího kabelu o délce 3,0 m se zástrčkou.
- Dva konektory datové techniky RJ-45/RJ-45, zapojení 1:1, kat. 6, stíněné.

Upozornění: Lze použít s deskami o tloušťce do 50 mm.



Ohebný kanál

Typ	Délka		Bal.	hmotnost		Č. výr.
	mm	Barva		m	kg/100 m	
FLK-2K LGR	1000	světle šedá	1	28,800	6154922	
FLK-2K SWGR	1000	černošedá	1	28,800	6154930	

Ohebný kanál slouží k uspořádanému a chráněnému přivedení kabelů k psacímu stolu. Propojuje krabici Deskbox s parapetním kanálem nebo s podlahovou připojovací krabicí. Ve vytaženém stavu má ohebný kanál délku 1000 mm, šířku 60 mm a výšku 20 mm.



Kanál sestává ze dvou komor, kapacita každé komory: dva kabely o průměru 8,5 mm, tři kabely o průměru 7,5 mm, čtyři kabely o průměru 7,0 mm nebo pět kabelů o průměru 6,0 mm

Držák s odlehčením v tahu pro ohebný kanál

Typ	Barva	Bal.	hmotnost		Č. výr.
			kus	kg/100 ks	
FLK-HL ZL	antracitově šedá	1	10,500	6154961	

Držák disponuje dvěma integrovanými odlehčeními tahu a lze jej našroubovat. Ohebný kanál se montuje přímo na držák.

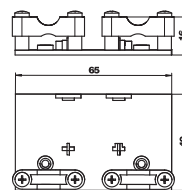

Upevňovací třmen pro ohebný kanál

Typ	Bal.	hmotnost		Č. výr.
		kus	kg/100 ks	
FLK-BEF	1	0,150	6154968	

Alu hliník

Ohebný kanál se zavěsí do upevňovacího třmenu. Upevnění držáku se provádí pomocí šroubu se zápusťnou hlavou.

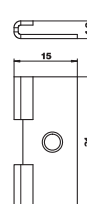

Podlahová lišta pro ohebný kanál

Typ	Délka		Bal.	hmotnost		Č. výr.
	mm	Barva		kus	kg/100 ks	
FLK-BS1	1000	antracitově šedá	1	19,400	6154980	
FLK-BS2	2000	antracitově šedá	1	19,400	6154983	

Ohebný kanál se natlačí přímo do podlahové lišty. Oboustranný náběh snižuje riziko zakopnutí.

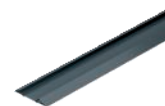
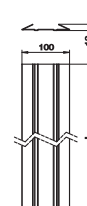

Odbočný díl T pro ohebný kanál

Typ	Barva	Bal.	hmotnost		Č. výr.
			kus	kg/100 ks	
FLK-TAZ	antracitově šedá	1	8,700	6154965	

Odbočný díl T pro napájení pracovišť pomocí ohebného kanálu.

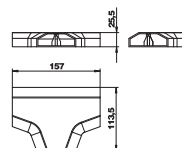

Upevňovací úhelník pro ohebný kanál v přístrojové jednotce GES s tloušťkou podlahové krytiny 5 mm

Typ	Materiál	Bal.	hmotnost		Č. výr.
			kus	kg/100 ks	
FKH GES5	St	1	1,200	7407860	

St Ocel

P práškový nástřik

Upevňovací úhelník k připojení ohebného kanálu k přístrojové krabici GES s 5mm vybráním pro podlahovou krytinu. Rozměr h = 43 mm.

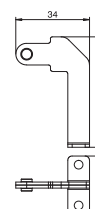



Modul 45® a Standard – závěsné napájecí jednotky VH/VHF

Závěsná silová rozvodnice pro pracoviště a stroje v průmyslu, v řemeslné výrobě a v odborném vzdělávání. Napájecí jednotky lze umístit na libovolné místo v místnosti. Napájení je vedeno ze stropu. Lze je flexibilně osadit silnoproudou, datovou a multimediální technikou či pracovními médii, například stlačeným vzduchem.



Modul 45® a Standard – závěsné napájecí jednotky VH/VHF

	VH – předem zapojené napájecí jednotky IP20	122
	VH – prázdné pouzdro a příslušenství pro instalaci IP20	124
	VH – prázdné pouzdro a příslušenství pro instalaci IP20, čistě bílá	127
	VH – řešení vestavby přístrojů pro prázdné pouzdro IP20	128
	VHF – prázdné pouzdro a příslušenství pro instalaci IP44	131
	VHF – řešení vestavby přístrojů pro prázdné pouzdro IP44	131
	Upevňovací řešení pro napájecí jednotky VH a VHF	134



Napájecí jednotka VH-4, 4× zásuvka s ochranným kontaktem

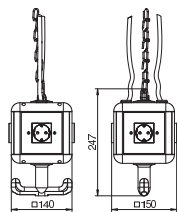

Typ	Barva	Bal. hmotnost		Č. výr.
		kus	kg/100 ks	
VH-4 4SD	grafitově černá	1	95,000	6109802

PA Polyamid

Pouzdro osazeno a předem zapojeno, s okem, závěsným háčkem a čtyřmi krycími deskami.

Osazeno následovně:

4 × jednoduchá zásuvka s ochranným kontaktem 16 A / 250 V se zvýšenou ochranou proti nebezpečnému dotyku, předem zapojeno na dva okruhy střídavého proudu, připojení pomocí dvou třípólových svorek, s přepážkou k oddělení proudových okruhů.

Napájecí jednotka VH-4, 3× zásuvka s ochranným kontaktem, 1× CEE 16 A

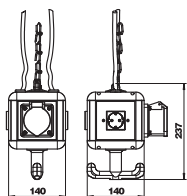

Typ	Barva	Bal. hmotnost		Č. výr.
		kus	kg/100 ks	
VH-4 3SD1C16	grafitově černá	1	115,700	6109804

PA Polyamid

Pouzdro osazeno a předem zapojeno, s okem, závěsným háčkem a čtyřmi krycími deskami.

Osazeno následovně:

3 × jednoduchá zásuvka s ochranným kontaktem 16 A / 250 V se zvýšenou ochranou proti nebezpečnému dotyku, předem zapojeno na jeden okruh střídavého proudu, připojení pomocí třípólové svorky, 1 × zásuvka CEE 16 A / 415 V, s přepážkou k oddělení proudových okruhů.

Napájecí jednotka VH-4, 4× zásuvka se zemnicím kolíkem

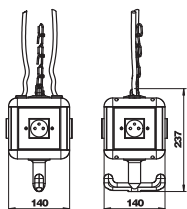

Typ	Barva	Bal. hmotnost		Č. výr.
		kus	kg/100 ks	
VH-4 4SF	grafitově černá	1	95,000	6109806

PA Polyamid

Pouzdro osazeno a předem zapojeno, s okem, závěsným háčkem a čtyřmi krycími deskami.

Osazeno následovně:

4 × jednoduchá zásuvka se zemnicím kolíkem 16 A / 250 V se zvýšenou ochranou proti nebezpečnému dotyku, předem zapojeno na dva okruhy střídavého proudu, připojení pomocí dvou třípólových svorek, s přepážkou k oddělení proudových okruhů.

Napájecí jednotka VH-4, 3× zásuvka se zemnicím kolíkem, 1× CEE 16 A

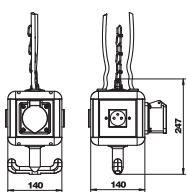

Typ	Barva	Bal. hmotnost		Č. výr.
		kus	kg/100 ks	
VH-4 3SF1C16	grafitově černá	1	115,700	6109808

PA Polyamid

Pouzdro osazeno a předem zapojeno, s okem, závěsným háčkem a čtyřmi krycími deskami.

Osazeno následovně:

3 × jednoduchá zásuvka se zemnicím kolíkem 16 A / 250 V se zvýšenou ochranou proti nebezpečnému dotyku, předem zapojeno na jeden okruh střídavého proudu, připojení pomocí třípólové svorky, 1 × zásuvka CEE 16 A / 415 V, s přepážkou k oddělení proudových okruhů.

Napájecí jednotka VH-4, 4× zásuvka s ochranným kontaktem, s přípojkou stlačeného vzduchu

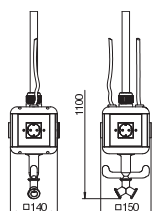

Typ	Barva	Bal. hmotnost		Č. výr.
		kus	kg/100 ks	
VH-4L 4SD	grafitově černá	1	428,600	6109812

PA Polyamid

Pouzdro osazeno a předem zapojeno, s metrovou trubkou 1/2", přípojkou pro hadici stlačeného vzduchu 13 × 3,5 mm a dvoucestným rozvodem 1/2", s okem, závěsným háčkem a čtyřmi krycími deskami.

Osazeno následovně:

4 × jednoduchá zásuvka s ochranným kontaktem 16 A / 250 V se zvýšenou ochranou proti nebezpečnému dotyku, předem zapojeno na dva okruhy střídavého proudu, připojení pomocí dvou třípólových svorek, s přepážkou k oddělení proudových okruhů.

Napájecí jednotka VH-4, 3× zásuvka s ochranným kontaktem, 1× CEE 16 A, s přípojkou stlačeného vzduchu

Typ	Barva	Bal.	hmotnost	Č. výr.
		kus	kg/100 ks	
VH-4L 3SD1C16	grafitově černá	1	380,000	6109814

PA Polyamid

Pouzdro osazeno a předem zapojeno, s metrovou trubkou 1/2", přípojkou pro hadici stlačeného vzduchu 13 × 3,5 mm a dvoucestným rozvodem 1/2", s okem, závěsným háčkem a čtyřmi krycími deskami.

Osazeno následovně:

3 × jednoduchá zásuvka s ochranným kontaktem 16 A / 250 V se zvýšenou ochranou proti nebezpečnému dotyku, předem zapojeno na jeden okruh střídavého proudu, připojení pomocí třípólové svorky, 1 × zásuvka CEE 16 A / 415 V, s přepážkou k oddělení proudových okruhů.

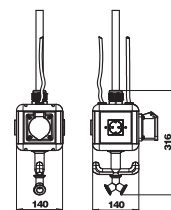

Napájecí jednotka VH-4, 4× zásuvka se zemnicím kolíkem, s přípojkou stlačeného vzduchu

Typ	Barva	Bal.	hmotnost	Č. výr.
		kus	kg/100 ks	
VH-4L 4SF	grafitově černá	1	428,600	6109816

PA Polyamid

Pouzdro osazeno a předem zapojeno, s metrovou trubkou 1/2", přípojkou pro hadici stlačeného vzduchu 13 × 3,5 mm a dvoucestným rozvodem 1/2", s okem, závěsným háčkem a čtyřmi krycími deskami.

Osazeno následovně:

4 × jednoduchá zásuvka se zemnicím kolíkem 16 A / 250 V se zvýšenou ochranou proti nebezpečnému dotyku, předem zapojeno na dva okruhy střídavého proudu, připojení pomocí dvou třípólových svorek, s přepážkou k oddělení proudových okruhů.

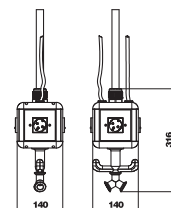

Napájecí jednotka VH-4, 3× zásuvka se zemnicím kolíkem, 1× CEE 16 A, s přípojkou stlačeného vzduchu

Typ	Barva	Bal.	hmotnost	Č. výr.
		kus	kg/100 ks	
VH-4L 3SF1C16	grafitově černá	1	440,000	6109818

PA Polyamid

Pouzdro osazeno a předem zapojeno, s metrovou trubkou 1/2", přípojkou pro hadici stlačeného vzduchu 13 × 3,5 mm a dvoucestným rozvodem 1/2", s okem, závěsným háčkem a čtyřmi krycími deskami.

Osazeno následovně:

3 × jednoduchá zásuvka se zemnicím kolíkem 16 A / 250 V se zvýšenou ochranou proti nebezpečnému dotyku, předem zapojeno na jeden okruh střídavého proudu, připojení pomocí třípólové svorky, 1 × zásuvka CEE 16 A / 415 V, s přepážkou k oddělení proudových okruhů.

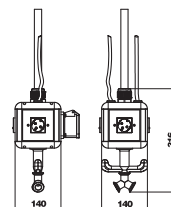

Napájecí jednotka VH-4, prázdné pouzdro

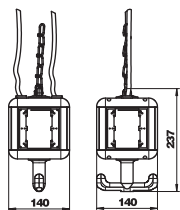

Typ	Barva	Bal. hmotnost		Č. výr.
		kus	kg/100 ks	
VH-4 LG	grafitově černá	1	62,000	6109800

PA Polyamid

Prázdné pouzdro s okem a závěsným háčkem, k vestavbě čtyř elektrických zařízení, s příloženou přepážkou. Bez krycích desek.

Napájecí jednotka VH-4, prázdné pouzdro, s přípojkou stlačeného vzduchu

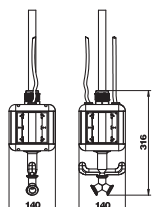

Typ	Barva	Bal. hmotnost		Č. výr.
		kus	kg/100 ks	
VH-4L LG	grafitově černá	1	343,800	6109810

PA Polyamid

Prázdné pouzdro s metrovou trubkou 1/2" a přípojkou pro hadici stlačeného vzduchu 13 × 3,5 mm a dvoucestným rozvodem 1/2". S okem a závěsným háčkem, k vestavbě čtyř elektrických zařízení, s příloženou přepážkou. Bez krycích desek.

Napájecí jednotka VH-8, prázdné pouzdro

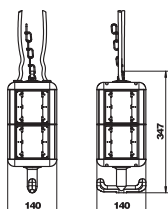

Typ	Barva	Bal. hmotnost		Č. výr.
		kus	kg/100 ks	
VH-8 LG	grafitově černá	1	88,200	6109821

PA Polyamid

Prázdné pouzdro s okem a závěsným háčkem, k vestavbě osmi elektrických zařízení, s příloženou přepážkou. Bez krycích desek.

Napájecí jednotka VH-8, prázdné pouzdro, s kryty

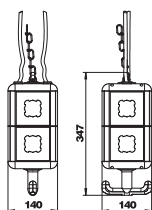

Typ	Barva	Bal. hmotnost		Č. výr.
		kus	kg/100 ks	
VH-8 LG8P2	grafitově černá	1	123,400	6109820

PA Polyamid

Prázdné pouzdro s okem a závěsným háčkem, k vestavbě osmi elektrických zařízení, s příloženou přepážkou. S osmi krycími deskami na instalační přístroje s nosným rámem nebo nosným třmenem.

Napájecí jednotka VH-8, prázdné pouzdro, s přípojkou stlačeného vzduchu

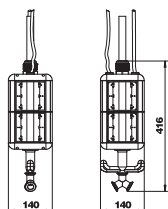

Typ	Barva	Bal. hmotnost		Č. výr.
		kus	kg/100 ks	
VH-8L LG	grafitově černá	1	300,000	6109825

PA Polyamid

Prázdné pouzdro s metrovou trubkou 1/2" a přípojkou pro hadici stlačeného vzduchu 13 × 3,5 mm a dvoucestným rozvodem 1/2". S okem a závěsným háčkem, k vestavbě elektrických zařízení, s příloženou přepážkou. Bez krycích desek.

Přepážka VH-4

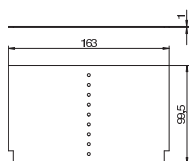

Typ	Barva	Bal. hmotnost		Č. výr.
		kus	kg/100 ks	
VH-4 TW	grafitově černá	1	2,350	6109832

PVC Polyvinylchlorid

Doplňková přepážka pro vzájemnou izolaci tří různých proudových okruhů a druhů proudu. Provedení pro VH-4.

Přepážka VH-8

Typ	Barva	Bal.	hmotnost	kus	kg/100 ks	Č. výr.
VH-8 TW	grafitově černá	1	4,890			6109862

PA Polyvinylchlorid

Doplňková přepážka pro vzájemnou izolaci tří různých proudových okruhů a druhů proudů. Provedení pro VH-8.

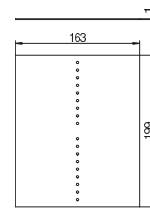

Krycí deska VH, pro instalační přístroje EK a EKR

Typ	Barva	Bal.	hmotnost	kus	kg/100 ks	Č. výr.
VH-P2	řepkově žlutá	1	2,300			6109834

PA Polyamid

Krycí deska s otvorem o průměru 45 mm k montáži instalačního přístroje s nosným rámem nebo nosným třmenem pod omítku.

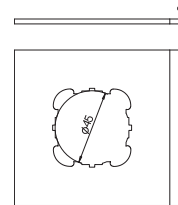

Krycí deska VH, pro instalační přístroje Modul 45, 1x

Typ	Barva	Bal.	hmotnost	kus	kg/100 ks	Č. výr.
VH-P4	řepkově žlutá	1	2,030			6109840

PA Polyamid

Krycí deska k montáži jednoduché zásuvky Modul 45.

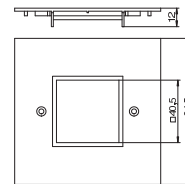

Krycí deska VH, pro instalační přístroje Modul 45, 2x

Typ	Barva	Bal.	hmotnost	kus	kg/100 ks	Č. výr.
VH-P5	řepkově žlutá	1	1,830			6109836

PA Polyamid

Krycí deska k montáži dvojité zásuvky Modul 45.

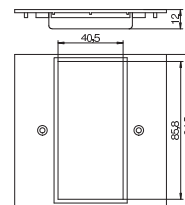

Krycí deska VH, pro 1x vestavnou zásuvku typu ASD

Typ	Barva	Bal.	hmotnost	kus	kg/100 ks	Č. výr.
VH-P7	řepkově žlutá	1	1,890			6109839

PA Polyamid

Krycí deska s otvorem k montáži zásuvky s upevňovacím systémem 38 x 38 mm.

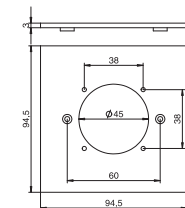

Krycí deska VH, pro zástrčkové zařízení CEE

Typ	Barva	Bal.	hmotnost	kus	kg/100 ks	Č. výr.
VH-P3	řepkově žlutá	1	1,870			6109838

PA Polyamid

Krycí deska s otvorem o průměru 70 mm k montáži zásuvky CEE 16/32 A s roztečí upevnění 60 mm, včetně čtyř upevňovacích šroubů.

Upozornění k max. osazení:

max. dvě zásuvky CEE 16/32 A do jedné napájecí jednotky VH-4

max. čtyři zásuvky CEE 16/32 A do jedné napájecí jednotky VH-8

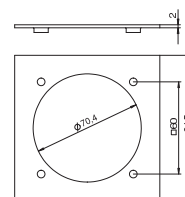

Krycí deska VH, jako zaslepovací kryt.

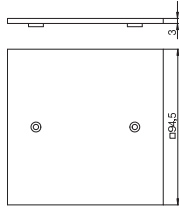

Typ	Barva	Bal. kus	hmotnost kg/100 ks	Č. výr.
VH-P1	řepkově žlutá	1	3,000	6109842
PA	Polyamid			

Krycí deska jako zaslepovací kryt.



Napájecí jednotka VH-4, prázdné pouzdro

Typ	Barva	Bal. kus	hmotnost kg/100 ks	Č. výr.
VH-4 LG RW	čistě bílá	1	72,000	6109801
PA Polyamid				

Prázdné pouzdro s okem a závěsným háčkem, k vestavbě čtyř elektrických zařízení, s přiloženou přepážkou. Bez krycích desek.

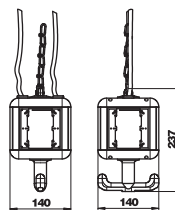

Krycí deska VH, pro instalační přístroje Modul 45, 1x

Typ	Barva	Bal. kus	hmotnost kg/100 ks	Č. výr.
VH-P4 RW	čistě bílá	1	2,000	6109841
PA Polyamid				

Krycí deska k montáži jednoduché zásuvky Modul 45.

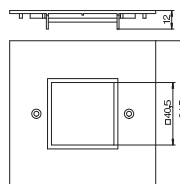

Krycí deska VH, pro instalační přístroje Modul 45, 2x

Typ	Barva	Bal. kus	hmotnost kg/100 ks	Č. výr.
VH-P5 RW	čistě bílá	1	1,830	6109835
PA Polyamid				

Krycí deska k montáži dvojité zásuvky Modul 45.

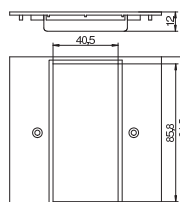

Krycí deska VH, pro zástrčkové zařízení CEE

Typ	Barva	Bal. kus	hmotnost kg/100 ks	Č. výr.
VH-P3 RW	čistě bílá	1	2,000	6109837
PA Polyamid				

Krycí deska s otvorem o průměru 70 mm k montáži zásuvky CEE 16/32 A s roztečí upevnění 60 mm, včetně čtyř upevňovacích šroubů.

Upozornění k max. osazení:

max. dvě zásuvky CEE 16/32 A do jedné napájecí jednotky VH-4

max. čtyři zásuvky CEE 16/32 A do jedné napájecí jednotky VH-8

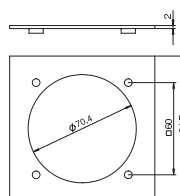

Krycí deska VH, jako zaslepovací kryt.

Typ	Barva	Bal. kus	hmotnost kg/100 ks	Č. výr.
VH-P1 RW	čistě bílá	1	3,000	6109843
PA Polyamid				

Krycí deska jako zaslepovací kryt.

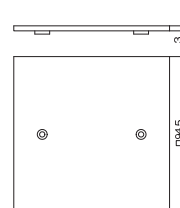

Přepážka VH-4

Typ	Barva	Bal. kus	hmotnost kg/100 ks	Č. výr.
VH-4 TW	grafitově černá	1	2,350	6109832
PVC Polyvinylchlorid				

Doplňková přepážka pro vzájemnou izolaci tří různých proudových okruhů a druhů proudu. Provedení pro VH-4.

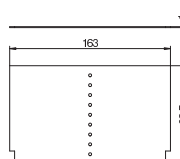

Zásuvka 0°, ochranný kontakt, jednoduchá

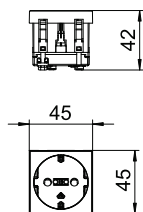

Typ	Barva	Bal. hmotnost		Č. výr.
		kus	kg/100 ks	
STD-D0 RW1	čistě bílá	1	4,200	6120008
PC Polykarbonát				

Zásuvka s ochranným kontaktem 1 násobná 0°, se zvýšenou ochranou proti nebezpečnému dotyku a násuvnými svorkami, 2pól., 16 A, 250 V~, se spojovacími svorkami dle IEC 60884-1.

Zásuvka 33°, ochranný kontakt, dvojitá

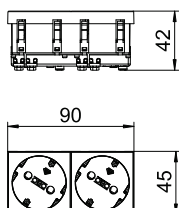

Typ	Barva	Bal. hmotnost		Č. výr.
		kus	kg/100 ks	
STD-D3 RW2	čistě bílá	1	7,800	6120102
PC Polykarbonát				

Zásuvka s ochranným kontaktem 2 násobná 33°, se zvýšenou ochranou proti nebezpečnému dotyku a násuvnými svorkami, 2pól., 16 A, 250 V~, se spojovacími svorkami dle IEC 60884-1.

Zásuvka 0°, se zemnicím kolíkem, jednoduchá

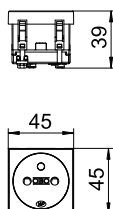

Typ	Barva	Bal. hmotnost		Č. výr.
		kus	kg/100 ks	
STD-F0 RW1	čistě bílá	1	4,000	6120152
PC Polykarbonát				

Zásuvka se zemnicím kolíkem 1 násobná 0°, se zvýšenou ochranou proti nebezpečnému dotyku a násuvnými svorkami, 2pól., 16 A, 250 V~, se spojovacími svorkami dle IEC 60884-1.

Zásuvka 33°, se zemnicím kolíkem, dvojitá

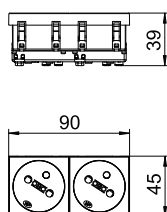

Typ	Barva	Bal. hmotnost		Č. výr.
		kus	kg/100 ks	
STD-F3 RW2	čistě bílá	1	7,500	6120242
PC Polykarbonát				

Zásuvka se zemnicím kolíkem 2 násobná 33°, se zvýšenou ochranou proti nebezpečnému dotyku a násuvnými svorkami, 2pól., 16 A, 250 V~, se spojovacími svorkami dle IEC 60884-1.

Zásuvka 0°, britský standard, jednoduchá

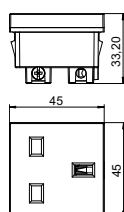

Typ	Barva	Bal. hmotnost		Č. výr.
		kus	kg/100 ks	
STD-BS0 RW1	čistě bílá	1	4,000	6120722
PC Polykarbonát				

Zásuvka jednoduchá, 0°, dle britské normy BS 1363, se zvýšenou ochranou proti nebezpečnému dotyku a šroubovými svorkami, 2pól., 13 A, 250 V~.

Zásuvka 0°, Švýcarsko, jednoduchá

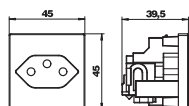

Typ	Barva	Bal. hmotnost		Č. výr.
		kus	kg/100 ks	
SKS-CH0 RW1	čistě bílá	1	3,400	6117200
PC Polykarbonát				

Zásuvka jednoduchá, 0 stupňů, dle švýcarské normy (SEV), s násuvnými svorkami, dvoupólová, 10 A, 250 V~, typ 13, se spojovacími svorkami dle IEC 60884-1.

Zásuvka 0°, Dánsko, jednoduchá

Typ	Barva	Bal. kus	hmotnost kg/100 ks	Č. výr.
SKS-DK0 RW1	čistě bílá	12	3,050	6117202

PC Polykarbonát

Zásuvka jednoduchá, 0 stupňů, dle dánské normy, se zvýšenou ochranou proti nebezpečnému dotyku, se šroubovými svorkami, dvoupólová, 16 A, 250 V~, se spojovacími svorkami dle IEC 60884-1.

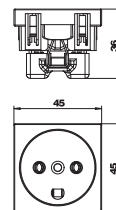

Zásuvka 0°, Indie, 5 A, jednoduchá

Typ	Barva	Bal. kus	hmotnost kg/100 ks	Č. výr.
STD-IN0 RW1	čistě bílá	1	4,300	6120726

PC Polykarbonát

Zásuvka jednoduchá, 0°, Indie, dle normy BS 546, se zvýšenou ochranou proti nebezpečnému dotyku a šroubovými svorkami, 2pól., 5 A, 250 V~.

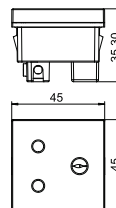

Zásuvka 0°, JAR/Indie, 16 A, jednoduchá

Typ	Barva	Bal. kus	hmotnost kg/100 ks	Č. výr.
STD-SA0 RW1	čistě bílá	1	5,000	6120730

PC Polykarbonát

Zásuvka jednoduchá, 0°, JAR/Indie, dle normy BS 546, se zvýšenou ochranou proti nebezpečnému dotyku a šroubovými svorkami, 2pól., 16 A, 250 V~.

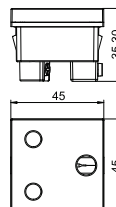

Zásuvka 0°, Čína, 16 A, jednoduchá

Typ	Barva	Bal. kus	hmotnost kg/100 ks	Č. výr.
STD-CN0A16 RW1	čistě bílá	1	4,100	6120742

PC Polykarbonát

Zásuvka jednoduchá, 0°, Čína, se zvýšenou ochranou proti nebezpečnému dotyku a šroubovými svorkami, 2pól., 16 A, 250 V~.

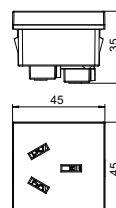

Nosič datové techniky, 1 modul, šikmý vývod, typ C

Typ	Barva	Bal. kus	hmotnost kg/100 ks	Č. výr.
DTS-2C RW1	čistě bílá	1	1,500	6119250

PC Polykarbonát

Nosič datové techniky typu C je vhodný k osazení následujících modulárních zásuvek: BTR (konstrukce Keystone): modul kat. 6A a modul UAE; Corning: moduly s uchycením typu Keystone; CobiNet: modul CobiDat KS; Dätwyler: KS-T, KS-TS, MS-K a KU-T; EKV: E-Stone; Harting: Pre-link Keystone kat. 6A; Fixlink Keystone kat. 6A; Komos: modul KDM 500; Leoni Kerpen: zdířkové moduly MegaLine Connect45 Keystone kat. 45A; OBO: typ ASM-C6A a ASM-C6A G; R&M: kat. 6A s upevněním typu Keystone; Rutenbeck: UM a UMflex; SETEC: UKJ a XKJ; Telegärtner: AMJ a UMJ.

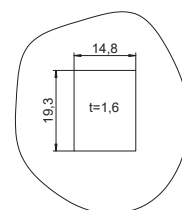
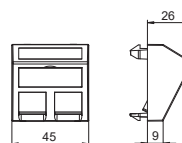

Datový připojovací modul RJ-45, kat. 6A (ISO), nestíněný

Typ	Bal. kus	hmotnost kg/100 ks	Č. výr.
ASM-C6A	1	1,050	6117348

Modulární zásuvka kat. 6A (ISO), nestíněná, pro zástrčku RJ45. Včetně ochranného krytu proti prachu, kabelového pásku, upevňovacího rámečku Keystone a návodu k montáži. Vhodná k montáži do nosičů datové techniky typu DTG-2C a DTS-2C, desky nosníku typu MTM 2C a MTM 3C, montážní desky typu MPR2 2C, montážního nosiče typu MTGE2 2C, MTGE2 15 2C a MTGE2 F 2C.

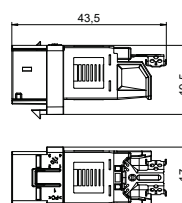

Datový připojovací modul RJ-45, kat. 6A (ISO), stíněný

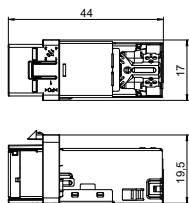

Typ	Bal. hmotnost		Č. výr.
	kus	kg/100 ks	
ASM-C6A G	1	1,630	6117346

Modulární zásuvka kat. 6A (ISO), stíněná, pro zástrčku RJ45. Včetně stínícího krytu EMC, ochranného krytu proti prachu, kabelového pásku, upevňovacího rámečku Keystone a návodu k montáži. Vhodná k montáži do nosičů datové techniky typu DTG-2C a DTS-2C, desky nosíku typu MTM 2C a MTM 3C, montážní desky typu MPR2 2C, montážního nosiče typu MTGE2 2C, MTGE2 15 2C a MTGE2 F 2C.

Vestavná zásuvka 0° s odklápěcím víčkem, ochranný kontakt, 1x

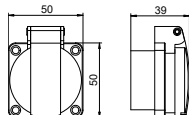

Typ	Označení Barva		Bal. hmotnost		Č. výr.
	–	černá	kus	kg/100 ks	
ASD-D0 SW	–	černá	1	1,000	6109873

Vestavná zásuvka s ochranným kontaktem, 0°, s odklápěcím víčkem a násuvnými svorkami, 2-pól., 16 A, 250 V~, se spojovacími svorkami dle IEC 60884-1. Stupeň krytí: IP 44

Zásuvkové zařízení CEE, 16 A

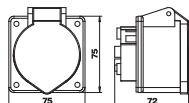

Typ	Bal. hmotnost		Č. výr.
	kus	kg/100 ks	
CEE-16A	1	19,100	6109874

Zásuvka CEE s 60mm roztečí upevnění, tři póly + N + PE, 400 V, 16 A, 6 h.

Zásuvkové zařízení CEE, 32 A

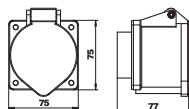

Typ	Bal. hmotnost		Č. výr.
	kus	kg/100 ks	
CEE-32A	1	20,400	6109876

Zásuvka CEE s 60mm roztečí upevnění, tři póly + N + PE, 400 V, 32 A, 6 h.

Napájecí jednotka VHF-8, prázdné pouzdro

Typ	Barva	Bal.	hmotnost	Č. výr.
		kus	kg/100 ks	
VHF-8 LG	grafitově černá	1	105,000	6109822

PA Polyamid

Prázdné pouzdro s okem a závěsným háčkem, k vestavbě elektrických zařízení, s přiloženou přepázkou. Bez krycích desek. K napájení pracovišť v mokřích prostorách. Stupeň krytí: IP 44.

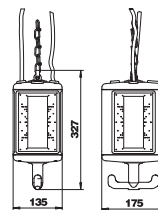

Napájecí jednotka VHF-8, prázdné pouzdro, s přípojkou stlačeného vzduchu

Typ	Barva	Bal.	hmotnost	Č. výr.
		kus	kg/100 ks	
VHF-8L LG	grafitově černá	1	400,000	6109827

PA Polyamid

Prázdné pouzdro s metrovou trubkou 1/2" a přípojkou pro hadici stlačeného vzduchu 13 × 3,5 mm a dvoucestným rozvodem 1/2". S okem a závěsným háčkem, k vestavbě elektrických zařízení, s přiloženou přepázkou. Bez krycích desek. K napájení pracovišť v mokřích prostorách. Stupeň krytí: IP 44.

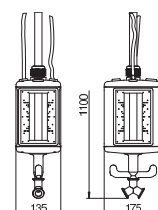

Přepážka VHF, bez přípojky stlačeného vzduchu

Typ	Barva	Bal.	hmotnost	Č. výr.
		kus	kg/100 ks	
VHF-TW	grafitově černá	1	3,520	6109860

PVC Polyvinylchlorid

Doplňková přepážka pro vzájemnou izolaci tří různých proudových okruhů a druhů proudů.

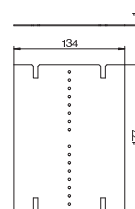

Přepážka VHF, s přípojkou stlačeného vzduchu

Typ	Barva	Bal.	hmotnost	Č. výr.
		kus	kg/100 ks	
VHF-TW L	grafitově černá	1	3,900	6109861

PVC Polyvinylchlorid

Doplňková přepážka pro vzájemnou izolaci tří různých proudových okruhů a druhů proudů.

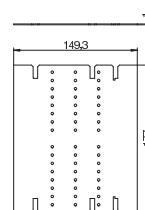

Krycí deska VHF, jako zaslepovací kryt

Typ	Barva	Bal.	hmotnost	Č. výr.
		kus	kg/100 ks	
VHF-P1	řepkově žlutá	1	7,000	6109868

PVC Polyvinylchlorid

Krycí deska jako zaslepovací kryt.

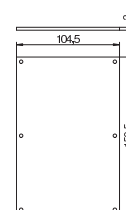

Krycí deska VHF 1x s upevňovacím systémem

Typ	Barva	Bal.	hmotnost	Č. výr.
		kus	kg/100 ks	
VHF-P7	řepkově žlutá	1	6,600	6109878

PVC Polyvinylchlorid

Krycí deska s otvorem k montáži zásuvky s upevňovacím systémem 38 × 38 mm.

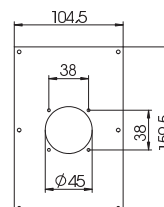

Krycí deska VHF, pro 1× vestavnou zásuvku typu ASD

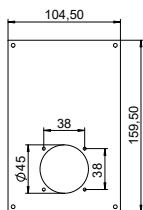

Typ	Barva	Bal. hmotnost		Č. výr.
		kus	kg/100 ks	
VHF-P12	řepkově žlutá	1	7,400	6109856

PVC Polyvinylchlorid

Krycí deska s otvorem o průměru 45 mm k montáži vestavné zásuvky (typ ASD-...) s roztečí upevnění 38 mm, včetně 4 šroubů k upevnění přístroje.

Krycí deska VHF, pro 2× vestavnou zásuvku typu ASD

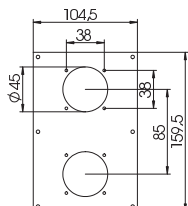

Typ	Barva	Bal. hmotnost		Č. výr.
		kus	kg/100 ks	
VHF-P8	řepkově žlutá	1	5,900	6109879

PVC Polyvinylchlorid

Krycí deska se dvěma otvory o průměru 45 mm k montáži dvou vestavných zásuvek (typ ASD-...) s roztečí upevnění 38 mm, včetně 8 šroubů k upevnění přístroje.

Krycí deska VHF, pro zásuvkové zařízení CEE

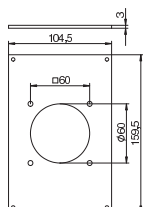

Typ	Barva	Bal. hmotnost		Č. výr.
		kus	kg/100 ks	
VHF-P3	řepkově žlutá	1	7,000	6109865

PVC Polyvinylchlorid

Krycí deska s otvorem o průměru 70 mm k montáži jedné zásuvky CEE 16/32 A s roztečí upevnění 60 mm, včetně 4 šroubů k upevnění přístroje.

Krycí deska VHF, pro 1× vestavnou zásuvku typu ASD a 1× zásuvkové zařízení CEE

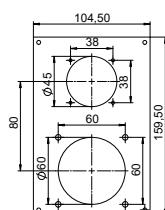

Typ	Barva	Bal. hmotnost		Č. výr.
		kus	kg/100 ks	
VHF-P13	řepkově žlutá	1	7,400	6109858

PVC Polyvinylchlorid

Krycí deska s otvorem o průměru 45 mm k montáži vestavné zásuvky (typ ASD-...) s roztečí upevnění 38 mm a otvorem o průměru 60 mm k montáži zásuvky CEE 16/32 A s roztečí upevnění 60 mm, včetně 8 šroubů k upevnění přístroje.

Krycí deska VHF, pro montáž ochranného zařízení

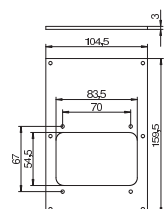

Typ	Barva	Bal. hmotnost		Č. výr.
		kus	kg/100 ks	
VHF-P6	řepkově žlutá	1	4,700	6109867

PVC Polyvinylchlorid

Krycí deska s výřezem pro montáž krytu nad ochranná zařízení (typ VHF-AE4TE). Maximální osazení odpovídá čtyřem dílčím jednotkám.

Krycí deska pro jednotky silového napájení VHF pro montáž krytu nad ochranná zařízení (typ VHF-AE4TE). Maximální osazení odpovídá čtyřem dílčím jednotkám.

Sada pro montáž ochranného zařízení VHF, nosič se svorkovnicí PE

Typ	Bal.	hmotnost	Č. výr.
VHF-T1	kus	kg/100 ks	
	1	6,730	6109852

St. Ocel

Nosič se svorkovnicí PE k montáži proudových chráničů, složení:
 - Základní prvek s DIN lištou 35 mm, svorkovnice PE 4 × 10 mm²
 - Upevňovací materiál

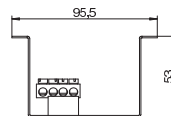

Sada pro montáž ochranného zařízení VHF, nosič se svorkovnicí N a PE

Typ	Bal.	hmotnost	Č. výr.
VHF-T2	kus	kg/100 ks	
	1	8,380	6109854

St. Ocel

Nosič se svorkovnicí N a PE k montáži jističů, složení:
 - Základní prvek s DIN lištou 35 mm, svorkovnice N 4 × 10 mm² a svorkovnice PE 4 × 10 mm²
 - Upevňovací materiál

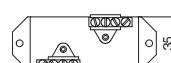
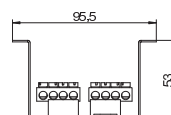

Vestavná zásuvka 0° s odklápěcím víčkem, ochranný kontakt, 1×

Typ	Označení	Barva	Bal.	hmotnost	Č. výr.
ASD-D0 SW	—	černá	kus	kg/100 ks	
			1	1,000	6109873

Vestavná zásuvka s ochranným kontaktem, 0°, s odklápěcím víčkem a násuvnými svorkami, 2-pól., 16 A, 250 V~, se spojovacími svorkami dle IEC 60884-1. Stupeň krytí: IP 44

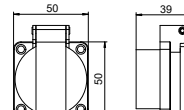

Zásuvkové zařízení CEE, 16 A

Typ	Bal.	hmotnost	Č. výr.
CEE-16A	kus	kg/100 ks	
	1	19,100	6109874

Zásuvka CEE s 60mm roztečí upevnění, tři póly + N + PE, 400 V, 16 A, 6 h.

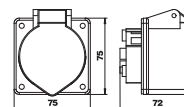

Zásuvkové zařízení CEE, 32 A

Typ	Bal.	hmotnost	Č. výr.
CEE-32A	kus	kg/100 ks	
	1	20,400	6109876

Zásuvka CEE s 60mm roztečí upevnění, tři póly + N + PE, 400 V, 32 A, 6 h.

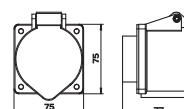

Tažná pružina VH/VHF

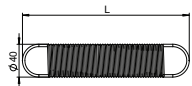

Typ

VH-F100VA

V2A Ušlechtilá ocel, korozivzdorná, materiál 1.4310

Tažná pružina pro napájecí jednotky VH/VHF, s německým okem.

Fmax. = 100 N

L0 = 200 mm

Ln = 500 mm (při Fmax.)

Materiál: VA, ø 3,0 mm

Bal. hmotnost

kus kg/100 ks Č. výr.

1	31,000	6109829
---	--------	---------

Uzlový řetěz

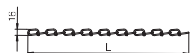

Typ

VH-K800 | Metrové zboží

Si Ocel

Uzlový řetěz z oceli, opatřený podkladovým poméděním, poniklovaný, DIN 5686.

Max. tažná síla: 800 N.

Upozornění: Při objednávání uveďte požadovanou délku řetězu.

Označení

Bal. hmotnost

m kg/100 m Č. výr.

1	20,000	6109870
---	--------	---------

Polohovač pro napájecí jednotky VH

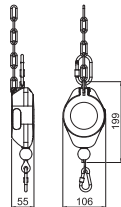

Typ

VH-POS | —

Oranžová

Polohovač pro variabilní nastavení výšky napájecí jednotky VH, nosnost 0,5–6,0 kg, maximální vytažení lana 1,5 m.

Označení Barva

Bal. hmotnost

kus kg/100 ks Č. výr.

1	80,000	6109887
---	--------	---------



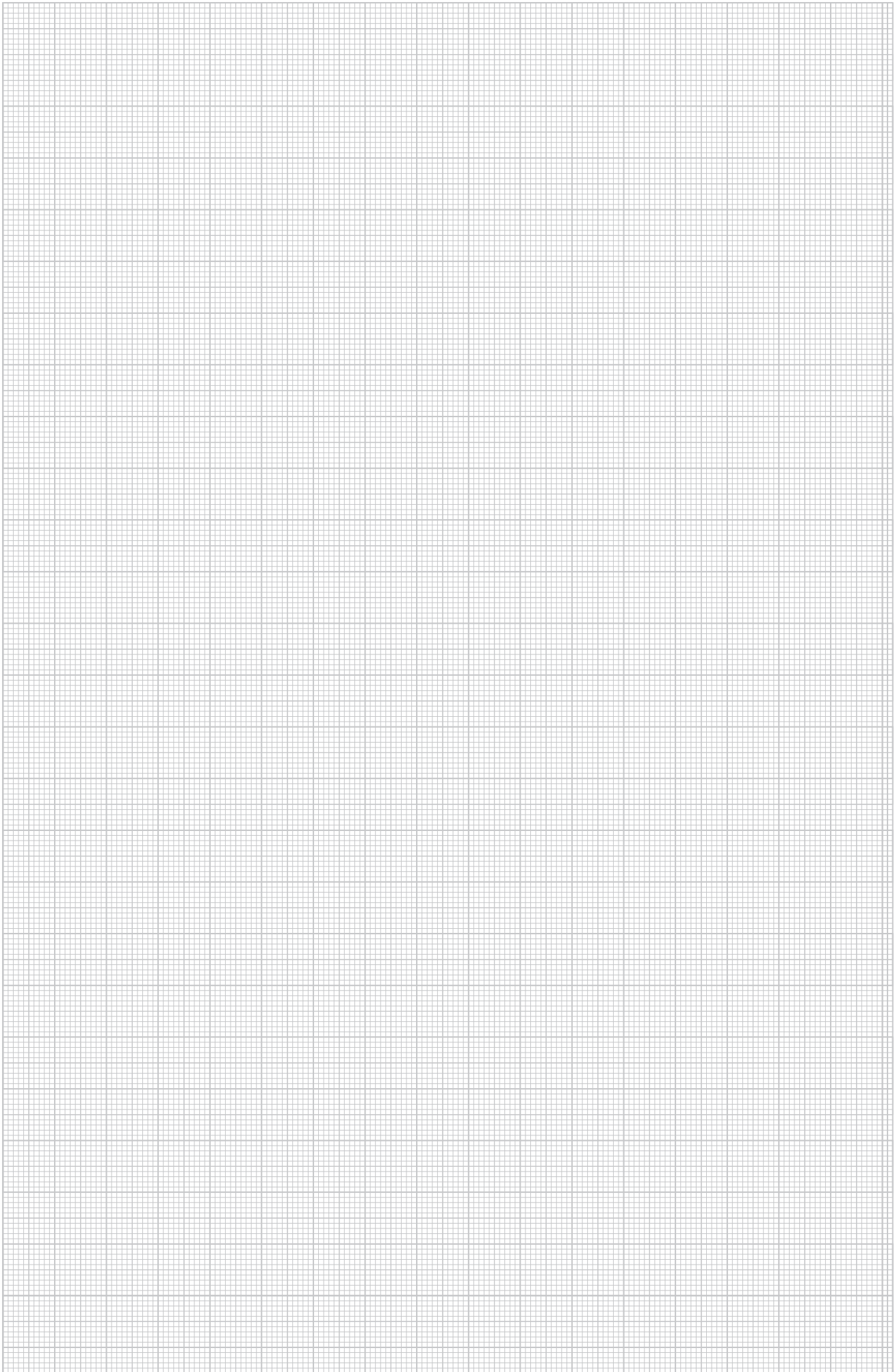

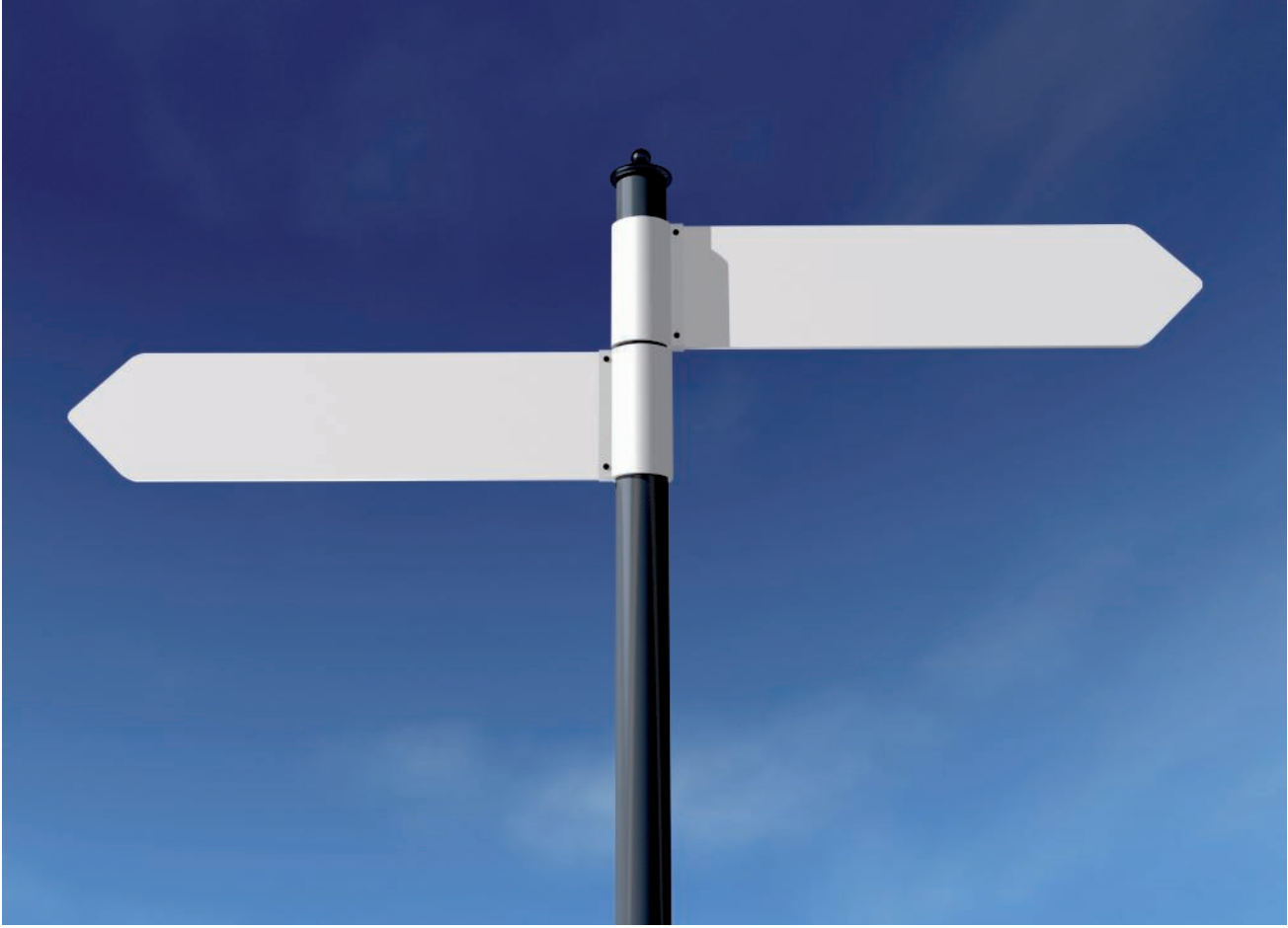

Rejstříky



Číselný rejstřík

138



Seznam podle typů

140

GTIN	Výr. č.	Strana	GTIN	Výr. č.	Strana	GTIN	Výr. č.	Strana	GTIN	Výr. č.	Strana	GTIN	Výr. č.	Strana
5080886	5092451	31	5900214	6104985	48	5122265	6108000	101	5124788	6108477	85	5714163	6116933	110
	€/ks		5900221	6104988	48	5122272	6108005	101	5124795	6108478	85	5714170	6116936	110
5898023	6104610	47	5900238	6104994	48	5122289	6108010	101	5124801	6108479	85	5714187	6116939	110
5898061	6104613	47	5900245	6104997	48	5522997	6108012	102	5124832	6108480	85	5714224	6116942	111
5898085	6104616	47				5523000	6108014	102	5124849	6108481	85	5714231	6116945	111
5898122	6104622	47	5900283	6105000	48	5523017	6108016	102	5124856	6108482	85	5714248	6116948	111
5898139	6104625	47	5900290	6105006	48	6584758	6108024	83	5124863	6108483	85	5714279	6116951	112
5898146	6104628	47	5900306	6105009	48	6584765	6108026	83	5124894	6108484	85	5714286	6116954	112
5898177	6104634	43	5900337	6105012	48	6584796	6108028	83				5714293	6116957	112
5898191	6104637	43	5900344	6105018	52	5577942	6108037	83	5125037	6109800	124	5714309	6116960	112
5898245	6104640	43	5900351	6105021	52	5577959	6108039	83	6101511	6109801	127	6101993	6116961	113
5898269	6104646	43	5900368	6105024	52	5577980	6108043	83	5125044	6109802	122	5714330	6116963	113
5898313	6104649	43	5900405	6105030	52	5896975	6108045	80	5125075	6109804	122	5714347	6116976	113
5898320	6104652	43	5900412	6105033	52	5273530	6108050	86	5125082	6109806	122	5714354	6116979	113
5898375	6104658	47	5900429	6105036	52	5273547	6108051	86	5125099	6109808	122	5714361	6116982	113
5898436	6104661	47	5900467	6105042	49	5273585	6108052	86	5125105	6109810	124	5714392	6116985	113
5898443	6104664	47	5900474	6105045	49	5273592	6108053	86	5125136	6109812	122	5875246	6116986	114
5898481	6104670	47	5900481	6105048	49	5273608	6108054	86	5125143	6109814	123	5714415	6116991	114
5898498	6104673	47	5900511	6105054	49	5273646	6108055	86	5125150	6109816	123	5875468	6116994	116
5898504	6104676	47	5900528	6105057	49	5273653	6108056	86	5125167	6109818	123			
5898535	6104682	43	5900535	6105060	49	5273660	6108057	86	5125198	6109820	124	5438069	6117190	80
5898542	6104685	43	5900542	6105066	49	6584680	6108060	87	5287391	6109821	124	5483540	6117191	80
5898559	6104688	43	5900559	6105069	49	6584697	6108062	87	5125204	6109822	131	5438090	6117192	80
5898566	6104694	43	5900566	6105072	49	6584703	6108064	88	5125211	6109825	124	5483571	6117193	80
5898573	6104697	43	5900573	6105078	49	6584734	6108066	88	5125228	6109827	131	5670933	6117196	99
5898580	6104700	43	5900580	6105081	49	5273707	6108070	87	6404704	6109829	134	5670940	6117197	99
5898597	6104706	42	5900597	6105084	49	5273714	6108072	87	5125266	6109832	124	5438113	6117198	80
5898603	6104709	42	5900603	6105090	53	6584741	6108074	88	5125273	6109834	125	5008866	6117200	26
5898610	6104712	42	5900641	6105093	53	5273721	6108080	86	6101528	6109835	127	5462231	6117202	26
5898627	6104718	42	5898900	6105096	53	5273769	6108082	87	5125280	6109836	125	5616016	6117203	26
5898634	6104721	42	5898948	6105102	53	5273776	6108084	87	6101559	6109837	127	6180196	6117205	55
5898641	6104724	42	5898962	6105105	53	6584673	6108086	87	5125310	6109838	125	6235155	6117325	34
5898658	6104730	45	5898986	6105108	53	5122326	6108100	84	5428459	6109839	125	6235216	6117329	34
5898665	6104733	45	5899037	6105114	49	5122333	6108101	84	5125327	6109840	125	6235278	6117337	34
5898672	6104736	45	5899075	6105117	49	5122340	6108102	84	6101566	6109841	127	6235339	6117341	34
5898689	6104742	45	5899099	6105120	49	5122388	6108103	84	5125334	6109842	126	5887515	6117346	35
5898696	6104745	45	5899136	6105126	50	5122395	6108104	84	6101573	6109843	127	5402442	6117347	36
5898702	6104748	45	5899143	6105129	50	5122401	6108105	84	5125372	6109852	133	5887522	6117348	35
5898719	6104754	45	5899167	6105132	50	5122449	6108106	84	5125389	6109854	133	6117499	6117406	54
5898726	6104757	45	5899204	6105138	50	5122456	6108107	84	6169368	6109856	132	6214037	6117408	54
5898733	6104760	45	5899228	6105141	50	5122463	6108108	84	6169375	6109858	132	6164813	6117410	54
5898740	6104766	45	5899259	6105144	50	5122500	6108109	84	5125396	6109860	131	6164820	6117411	54
5898757	6104769	45	5899273	6105150	50	5122692	6108125	84	5125402	6109861	131	6164851	6117412	54
5898764	6104772	45	5899457	6105153	50	5122708	6108126	84	5125440	6109862	125	6117550	6117414	54
5898771	6104778	42	5899464	6105156	50	5122746	6108127	84	5125501	6109865	132	5701286	6117415	54
5898788	6104781	42	5899501	6105162	50	5122753	6108128	84	5125525	6109867	132	6215652	6117416	54
5898795	6104784	42	5899525	6105165	50	5122760	6108129	84	5125532	6109868	131	6133833	6117420	54
5898849	6104790	42	5899570	6105168	50	5122807	6108130	84				6133840	6117421	54
5898856	6104793	42	5899617	6105174	51	5122814	6108131	84	5125549	6109870	134	6133857	6117422	54
5898863	6104796	42	5899624	6105177	51	5122821	6108132	84				6117611	6117465	30
5898894	6104802	45	5899686	6105180	51	5122869	6108133	84				6117673	6117473	30
5898917	6104805	45	5899693	6105186	51	5122876	6108134	84	6169351	6109873	130			
5898924	6104808	45	5899730	6105189	51	5123064	6108150	84	5125594	6109874	130	5696896	6119202	37
5898931	6104814	46	5899747	6105192	51	5123101	6108151	84	5477440	6109878	131	5696902	6119204	37
5898955	6104817	46	5899761	6105198	51	5123118	6108152	84	5477457	6109879	132	5696940	6119206	37
5898979	6104820	46	5899815	6105201	51	5123125	6108153	84	6486021	6109887	134	5696957	6119208	37
5899013	6104826	46	5899822	6105204	51	5123163	6108154	84	5125730	6109900	58	5696964	6119210	37
5899020	6104829	46	5899860	6105210	51	5123170	6108155	84	5125747	6109905	58	5696971	6119212	37
5899044	6104832	46	5899877	6105213	51	5123187	6108156	84	5125815	6109932	58	5696988	6119214	35
5899082	6104838	46	5900009	6105216	51	5123224	6108157	84	5125822	6109934	59	5696995	6119216	35
5899105	6104841	46	5900054	6105222	51	5123231	6108158	84	5125860	6109936	59	5697008	6119218	35
5899150	6104844	46	5900061	6105225	51	5123248	6108159	84	5125938	6109950	59	5697015	6119220	39
5899334	6104874	43	5900092	6105228	51	5123422	6108175	84	5125945	6109952	59	5697022	6119222	39
5899341	6104877	43	5900115	6105234	42	5123453	6108176	84				5697039	6119224	39
5899372	6104880	43	5900177	6105237	42	5123460	6108177	84	6485963	6116800	117	5697046	6119226	40
5899389	6104886	44	5900184	6105240	42	5123477	6108178	84	6485970	6116802	117	5697053	6119228	40
5899396	6104889	44	6102051	6105250	52	5123484	6108179	84	6485994	6116804	117	5697060	6119230	40
5899402	6104892	44	6102068	6105252	52	5123514	6108180	84	6485987	6116806	117	5697077	6119232	39
5899648	6104922	44	6102099	6105254	52	5123521	6108181	84	6486007	6116808	118	5697084	6119234	39
5899709	6104925	44												

GTIN	Výr. č.	Strana	GTIN	Výr. č.	Strana	GTIN	Výr. č.	Strana	GTIN	Výr. č.	Strana	GTIN	Výr. č.	Strana
5697435	6119266	40	6047130	6120024	18	6049622	6120364	74	6048588	6120694	79	6557516	7404660	92
5697442	6119268	39	6047147	6120026	18	6049660	6120366	74	6048595	6120696	79	6557523	7404662	92
5697480	6119270	39	6047154	6120028	18	6049677	6120368	74	6048601	6120698	79	6557554	7404664	92
5697497	6119272	39	6047208	6120030	18	6049721	6120370	74	6048656	6120700	79	6557561	7404670	93
5887331	6119280	38	6047222	6120032	18	6049738	6120372	74	6048663	6120702	79	6557578	7404672	93
5887348	6119282	38	6047260	6120042	18	6049745	6120382	74	6049851	6120722	26	6557585	7404674	93
5887379	6119284	38	6047277	6120044	18	6049783	6120384	74	6049868	6120724	26	6557615	7404676	93
5887386	6119286	39	6047321	6120046	18	6049790	6120386	74	6049899	6120726	27	6557622	7404678	93
5887393	6119288	39	6047345	6120048	18	6049974	6120388	74	6049905	6120728	27	6557646	7404680	93
5887409	6119290	39	6047383	6120050	18	6050024	6120390	74	6049912	6120730	27	6557639	7404682	93
5887430	6119292	34	6047390	6120052	18	6050031	6120392	74	6049967	6120732	27	6557677	7404684	94
5887447	6119294	34	6047444	6120072	20	6050154	6120412	76	6049981	6120734	27	6557684	7404686	94
5887454	6119296	34	6047468	6120074	20	6050208	6120414	76	6050017	6120736	27	6557691	7404688	94
5888024	6119298	34	6047505	6120076	20	6050222	6120416	76	6050109	6120742	28			
5887492	6119300	34	6047512	6120078	20	6050253	6120418	76	6467822	6120746	26	5437154	7407860	119
5887508	6119302	34	6047529	6120080	20	6050260	6120420	76	6333578	6120782	19			
5925491	6119304	41	6047567	6120082	20	6050277	6120422	76	6602889	6120797	19	6435289	7408723	95
5925507	6119306	41	6047574	6120102	20	6050314	6120432	76	6571116	6120810	95	6435265	7408727	95
5925538	6119308	41	6047581	6120104	20	6050321	6120434	76	6571123	6120812	95			
5889373	6119319	65	6047628	6120106	20	6050345	6120436	76	6571130	6120814	95			
5888789	6119322	67	6047635	6120108	20	6050376	6120438	76	6571147	6120816	95			
5888796	6119324	67	6047680	6120110	20	6050383	6120440	76	6571154	6120830	95			
5888802	6119326	67	6047703	6120112	20	6050390	6120442	76	6571161	6120832	95			
5888819	6119332	67	6047864	6120122	20	6050437	6120452	76	6571178	6120834	95			
5888826	6119334	67	6047871	6120124	20	6047871	6120454	76	6571185	6120836	95			
5888833	6119336	67	6047925	6120126	20	6050468	6120456	76	6571192	6120850	97			
5896791	6119338	67	6047949	6120128	20	6050499	6120458	76	6571208	6120852	97			
5896807	6119339	67	6047987	6120130	20	6050505	6120460	76	6571215	6120854	97			
5896814	6119340	67	6047994	6120132	20	6050512	6120462	76	6571222	6120856	97			
5888840	6119342	68	6048045	6120152	22	6050550	6120482	78	6571239	6120870	97			
5888871	6119344	68	6048052	6120154	22	6050567	6120484	78	6571246	6120872	97			
5888888	6119346	68	6048069	6120155	22	6050581	6120486	78	6571253	6120874	97			
5888895	6119352	68	6048113	6120158	22	6050611	6120488	78	6571260	6120876	97			
5888901	6119354	68	6048168	6120160	22	6050628	6120490	78		€/ks				
5888932	6119356	68	6048175	6120162	22	6050635	6120492	78	6570805	6120920	32			
5888949	6119362	68	6048182	6120172	22	6050673	6120502	78	6570812	6120922	32			
5888956	6119364	68	6048229	6120174	22	6050680	6120504	78	6570829	6120924	32			
5888963	6119366	68	6048236	6120176	22	6050703	6120506	78	6570836	6120926	32			
5888994	6119372	69	6048243	6120178	22	6050734	6120508	78	6570843	6120928	32			
5889007	6119374	69	6048281	6120180	22	6050741	6120510	78	6570850	6120930	32			
5889014	6119376	69	6048298	6120182	22	6050758	6120512	78	6570867	6120932	32			
5889021	6119382	69	6048304	6120192	22	6050796	6120532	75	6570874	6120934	32			
5889038	6119384	69	6048342	6120194	22	6050802	6120534	75	6570881	6120936	32			
5889045	6119386	69	6048359	6120196	22	6050819	6120536	75	6570898	6120938	32			
5983309	6119387	69	6048366	6120198	22	6050826	6120538	75	6570911	6120940	32			
5983316	6119388	69	6048397	6120200	22	6050857	6120540	75	6570928	6120942	32			
5983323	6119389	69	6048403	6120201	22	6050864	6120542	75	6570935	6120950	32			
5889052	6119392	71	6048540	6120222	24	6050871	6120552	75	6570942	6120952	32			
5889069	6119394	71	6048649	6120224	24	6050918	6120554	75	6570959	6120954	32			
5889076	6119396	71	6048700	6120226	24	6050925	6120556	75	6570966	6120960	32			
5889113	6119401	62	6048717	6120228	24	6050949	6120558	75	6571000	6120962	32			
5889120	6119402	62	6048724	6120230	24	6050970	6120560	75	6571017	6120964	32			
5889137	6119403	62	6048762	6120232	24	6050987	6120562	75	6571024	6120966	33			
5889144	6119407	62	6048786	6120242	24	6050994	6120572	75	6571031	6120968	33			
5889175	6119408	62	6048823	6120244	24	6051038	6120574	75	6571048	6120970	33			
5889182	6119409	62	6048847	6120246	24	6051045	6120576	75	6571055	6120980	33			
5889236	6119413	62	6048885	6120248	24	6051052	6120578	75	6571062	6120982	33			
5889199	6119414	62	6048892	6120250	24	6051069	6120580	75	6571079	6120984	33			
5889205	6119415	62	6048946	6120252	24	6051090	6120582	75	6594702	6120992	33			
5889243	6119421	62	6048953	6120262	24	6051335	6120602	77		€/m				
5889250	6119422	62	6048991	6120264	24	6051342	6120604	77	6277575	6154922	119			
5889267	6119423	62	6049004	6120266	24	6051359	6120606	77	6277995	6154930	119			
5889298	6119427	63	6049011	6120268	24	6051397	6120608	77		€/ks				
5889304	6119428	63	6049028	6120270	24	6051403	6120610	77	6278350	6154961	119			
5889311	6119429	63	6049066	6120272	24	6051427	6120612	77	6278411	6154965	119			
5889328	6119433	63	6049073	6120292	18	6051458	6120622	77	6278473	6154968	119			
5889359	6119434	63	6049141	6120294	19	6051465	6120624	77	6278657	6154980	119			
5889366	6119435	63	6049196	6120296	19	6051472	6120626	77	6278718	6154983	119			
6609963	6119483	63	6049240	6120302	20	6051519	6120628	77						
6609994	6119485	64	6049257	6120304	21	6051526	6120630	77	5616559	6288365	65			
6410415	6119490	66	6049264	6120306	21	6051540	6120632	77	5809111	6288532	70			
6410439	6119492	66	6049301	6120312	22	6051571	6120642	77	5914990	6288569	67			
6439041	6119494	66	6049318	6120314	23	6051588	6120644	77	5983330	6288572	67			
			6049363	6120316	23	6051595	6120646	77	5915027	6288574	69			
6049134	6120001	54	6049424	6120322	24	6051632	6120648	77	5889106	6288576	68			
6049127	6120003	54	6049493	6120324	25	6051649</								

Typ	GTIN	Výr. č.	Strana	Typ	GTIN	Výr. č.	Strana
		€/ks				€/ks	
71GD11	5809111	6288532	70	AR45-F3 AL	5889014	6119376	69
71GD13	5889083	6288583	68	AR45-F3 AL	5889014	6119376	82
71GD6	5148678	6288610	70	AR45-F3 RW	5888994	6119372	69
71GD7	5148685	6288611	70	AR45-F3 RW	5888994	6119372	82
71GD8-2	5914990	6288569	67	AR45-F3 SWGR	5889007	6119374	69
71GD9-2	5915003	6288579	69	AR45-F3 SWGR	5889007	6119374	82
71GDCEE	6555543	6288635	71				
71GDCEE16	6609963	6119483	63	AR50-F1 AL	5889076	6119396	71
71GDCEE32	6609994	6119485	64	AR50-F1 RW	5889052	6119392	71
				AR50-F1 SWGR	5889069	6119394	71
71MT1 45	5983330	6288572	67				
71MT2 45	5889106	6288576	68	ASD-D0 SW	6169351	6109873	130
71MT2 45	5889106	6288576	78	ASD-D0 SW	6169351	6109873	133
71MT2 45	5889106	6288576	79				
71MT3 45-2	5915027	6288574	69	ASM-C5	6235278	6117337	34
71MT3 45-2	5915027	6288574	78	ASM-C5 G	6235155	6117325	34
71MT3 45-2	5915027	6288574	79	ASM-C5 S	5402442	6117347	36
71MTD	5809128	6288577	70	ASM-C6	6235339	6117341	34
				ASM-C6 G	6235216	6117329	34
7ZE	5149460	6288790	70	ASM-C6A	5887522	6117348	35
				ASM-C6A	5887522	6117348	129
AD-90G M45-1	6594702	6120992	33	ASM-C6A G	5887515	6117346	35
				ASM-C6A G	5887515	6117346	130
ADP-B AL0.5	6215652	6117416	54				
ADP-B AL1	6214037	6117408	54	BTA-SKS S1 SW	5438069	6117190	80
ADP-B RW0.5	6117550	6117414	54	BTA-SKS S1 W	5483540	6117191	80
ADP-B RW1	6117499	6117406	54				
ADP-B SWGR0.5	5701286	6117415	54	BT-F GST18i3p SW	5273585	6108052	86
ADP-BF AL0.5	6164851	6117412	54	BT-F GST18i3p SW	5273585	6108052	105
ADP-BF RW0.5	6164813	6117410	54	BT-F GST18i3p W	5273592	6108053	86
ADP-BF SWGR0.5	6164820	6117411	54	BT-F GST18i3p W	5273592	6108053	105
ANT-3SD AL1	6164790	6105286	53	BT-S GST18i3p SW	5273653	6108056	86
ANT-3SD RW1	6164752	6105282	53	BT-S GST18i3p SW	5273653	6108056	105
ANT-3SD SWGR1	6164769	6105284	53	BT-S GST18i3p W	5273660	6108057	86
				BT-S GST18i3p W	5273660	6108057	105
AR45-BF1 AL	5888833	6119336	67	BT-S GST18i5p SW	5273714	6108072	87
AR45-BF1 AL	5888833	6119336	81	BT-S GST18i5p SW	5273714	6108072	106
AR45-BF1 RW	5888819	6119332	67	BT-S4 GST18i3 SW	6584703	6108064	88
AR45-BF1 RW	5888819	6119332	81	BT-S4 GST18i3 SW	6584703	6108064	107
AR45-BF1 SWGR	5888826	6119334	67	BT-S4 GST18i3 W	6584734	6108066	88
AR45-BF1 SWGR	5888826	6119334	81	BT-S4 GST18i3 W	6584734	6108066	107
AR45-BF2 AL	5888932	6119356	68				
AR45-BF2 AL	5888932	6119356	81	CEE-16A	5125594	6109874	130
AR45-BF2 RW	5888895	6119352	68	CEE-16A	5125594	6109874	133
AR45-BF2 RW	5888895	6119352	81				
AR45-BF2 SWGR	5888901	6119354	68	CEE16E2	5148715	6288612	63
AR45-BF2 SWGR	5888901	6119354	81				
AR45-BF3 AL	5889045	6119386	69	CEE-32A	5125600	6109876	130
AR45-BF3 AL	5889045	6119386	82	CEE-32A	5125600	6109876	133
AR45-BF3 RW	5889021	6119382	69				
AR45-BF3 RW	5889021	6119382	82	CP45-KL	5577980	6108043	83
AR45-BF3 SWGR	5889038	6119384	69	CP45-KL	5577980	6108043	100
AR45-BF3 SWGR	5889038	6119384	82	CP45-LG 8A	5577942	6108037	83
AR45-BSF1 AL	5896814	6119340	67	CP45-LG 8A	5577942	6108037	100
AR45-BSF1 AL	5896814	6119340	81	CP45-TP 3SI	6584758	6108024	83
AR45-BSF1 RW	5896791	6119338	67	CP45-TP 3SI	6584758	6108024	100
AR45-BSF1 RW	5896791	6119338	81	CP45-TP 4SI	6584765	6108026	83
AR45-BSF1 SWGR	5896807	6119339	67	CP45-TP 4SI	6584765	6108026	100
AR45-BSF1 SWGR	5896807	6119339	81	CP45-TP 8C	6584796	6108028	83
AR45-BSF2 AL	5888963	6119366	68	CP45-TP 8C	6584796	6108028	100
AR45-BSF2 AL	5888963	6119366	82	CP45-TP M	5577959	6108039	83
AR45-BSF2 RW	5888949	6119362	68	CP45-TP M	5577959	6108039	100
AR45-BSF2 RW	5888949	6119362	82				
AR45-BSF2 SWGR	5888956	6119364	68	CST-STD K	6602889	6120797	19
AR45-BSF2 SWGR	5888956	6119364	82	CST-STD K	6602889	6120797	21
AR45-BSF3 AL	5983323	6119389	69	CST-STD K	6602889	6120797	23
AR45-BSF3 AL	5983323	6119389	82	CST-STD K	6602889	6120797	25
AR45-BSF3 RW	5983309	6119387	69				
AR45-BSF3 RW	5983309	6119387	82	DB-0A3 D22SR2K	5875239	6116918	111
AR45-BSF3 SWGR	5983316	6119388	69	DB-0B3 D1.4S	5714279	6116951	112
AR45-BSF3 SWGR	5983316	6119388	82	DB-0B3 D1.4S2K	5714293	6116957	112
AR45-F1 AL	5888802	6119326	67	DB-0B3 D3S	5714187	6116939	110
AR45-F1 AL	5888802	6119326	81	DB-0B3 D3S2K	5714231	6116945	111
AR45-F1 RW	5888789	6119322	67				
AR45-F1 RW	5888789	6119322	81	DB-1B3 D1.4S	5714248	6116948	111
AR45-F1 SWGR	5888796	6119324	67	DB-1B3 D1.4S2K	5714286	6116954	112
AR45-F1 SWGR	5888796	6119324	81	DB-1B3 D3S	5714170	6116936	110
AR45-F2 AL	5888888	6119346	68	DB-1B3 D3S2K	5714224	6116942	111
AR45-F2 AL	5888888	6119346	81				
AR45-F2 RW	5888840	6119342	68	DB-5A3 D3S	5714156	6116930	110
AR45-F2 RW	5888840	6119342	81	DB-5A3 D3S2K	5714163	6116933	110
AR45-F2 SWGR	5888871	6119344	68				
AR45-F2 SWGR	5888871	6119344	81	DBK2-D3 D2S2K	6485970	6116802	117

Typ	GTIN	Výr. č.	Strana	Typ	GTIN	Výr. č.	Strana
		€/ks				€/ks	
DBK2-D4 D3S2K	6485987	6116806	117	DTS-2C SWGR1	5697268	6119252	38
DBK2-E3 D3S	6485963	6116800	117	DTS-2EP AL1	5697497	6119272	39
DBK2-E4 D4S	6485994	6116804	117	DTS-2EP RW1	5697442	6119268	39
DBK2-M4H D2S2K	6486014	6116810	118	DTS-2EP SWGR1	5697480	6119270	39
DBK2-M5V D3S2K	6486007	6116808	118	DTS-2F AL1	5697374	6119260	40
				DTS-2F RW1	5697312	6119256	40
DB-M0B3 D3S2K	5714330	6116963	113	DTS-2F SWGR1	5697329	6119258	40
DB-M1B3 D3S2K	5714309	6116960	112	DTS-2PA AL1	5697435	6119266	40
DB-MH1B3 D3S2K	6101993	6116961	113	DTS-2PA RW1	5697381	6119262	40
				DTS-2PA SWGR1	5697428	6119264	40
DBV-A3A D2S	5875352	6116854	115	DTS-2RM AL1	5887508	6119302	34
DBV-A3A D2S2K	5875390	6116870	115	DTS-2RM AL1	5887508	6119302	41
DBV-A3A D3S	5875376	6116862	115	DTS-2RM RW1	5888024	6119298	34
DBV-A3A D3S2K	5875420	6116878	116	DTS-2RM RW1	5888024	6119298	41
DBV-A3E D2S	5875369	6116858	115	DTS-2RM SWGR1	5887492	6119300	34
DBV-A3E D2S2K	5875413	6116874	115	DTS-2RM SWGR1	5887492	6119300	41
DBV-A3E D3S	5875383	6116866	115				
DBV-A3E D3S2K	5875437	6116882	116	FKH GES5	5437154	7407860	119
DBV-MA3A D3S2K	5875444	6116886	116				
DBV-MA3E D3S2K	5875451	6116890	116			€/m	
DBV-MHA3A D2S2K	6102006	6116887	116	FLK-2K LGR	6277575	6154922	119
DBV-MHA3E D2S2K	6102037	6116888	116	FLK-2K SWGR	6277995	6154930	119
						€/ks	
DBZ-BFE	5714361	6116982	113	FLK-BEF	6278473	6154968	119
DBZ-BST	5714392	6116985	113	FLK-BS1	6278657	6154980	119
DBZ-BSUT	5875246	6116986	114	FLK-BS2	6278718	6154983	119
DBZ-BZ40	5714347	6116976	113	FLK-HL ZL	6278350	6154961	119
DBZ-BZ75	5714354	6116979	113	FLK-TAZ	6278411	6154965	119
DBZ-FLKB	5714415	6116991	114				
DBZ-LS	5875468	6116994	116	IKR4RW	5616559	6288365	65
DTE-RW G2A1	6439041	6119494	66	IKR-6 RW	5889373	6119319	65
DTE-RW G2C1	6410439	6119492	66				
DTE-RW G2RM1	6410415	6119490	66	KAL-K11 AL1	6133857	6117422	54
				KAL-K11 RW1	6133833	6117420	54
DTG-02C AL1	5887379	6119284	38	KAL-K11 SWGR1	6133840	6117421	54
DTG-02C RW1	5887331	6119280	38				
DTG-02C SWGR1	5887348	6119282	38	MTG-12R F AL1	5899747	6105192	51
DTG-02LE AL1	5925538	6119308	41	MTG-12R F RW1	5899693	6105186	51
DTG-02LE RW1	5925491	6119304	41	MTG-12R F SWGR1	5899730	6105189	51
DTG-02LE SWGR1	5925507	6119306	41	MTG-12R L AL1	5899570	6105168	50
DTG-2A AL1	5696940	6119206	37	MTG-12R L RW1	5899501	6105162	50
DTG-2A RW1	5696896	6119202	37	MTG-12R L SWGR1	5899525	6105165	50
DTG-2A SWGR1	5696902	6119204	37	MTG-2BC F AL1	5898900	6105096	53
DTG-2B AL1	5696971	6119212	37	MTG-2BC F RW1	5900603	6105090	53
DTG-2B RW1	5696957	6119208	37	MTG-2BC F SWGR1	5900641	6105093	53
DTG-2B SWGR1	5696964	6119210	37	MTG-2R F AL1	5900566	6105072	49
DTG-2C AL1	5697008	6119218	35	MTG-2R F RW1	5900542	6105066	49
DTG-2C AL1	5697008	6119218	38	MTG-2R F SWGR1	5900559	6105069	49
DTG-2C RW1	5696988	6119214	35	MTG-2R L AL1	5900481	6105048	49
DTG-2C RW1	5696988	6119214	38	MTG-2R L RW1	5900467	6105042	49
DTG-2C SWGR1	5696995	6119216	35	MTG-2R L SWGR1	5900474	6105045	49
DTG-2C SWGR1	5696995	6119216	38	MTG-2UC2.1 AL1	6594665	6105304	29
DTG-2EP AL1	5697121	6119236	39	MTG-2UC2.1 RW1	6594603	6105300	29
DTG-2EP RW1	5697077	6119232	39	MTG-2UC2.1 SWGR1	6594641	6105302	29
DTG-2EP SWGR1	5697084	6119234	39	MTG-3R F AL1	5899259	6105144	50
DTG-2F AL1	5697039	6119224	39	MTG-3R F RW1	5899204	6105138	50
DTG-2F RW1	5697015	6119220	39	MTG-3R F SWGR1	5899228	6105141	50
DTG-2F SWGR1	5697022	6119222	39	MTG-3R L AL1	5899099	6105120	49
DTG-2PA AL1	5697060	6119230	40	MTG-3R L RW1	5899037	6105114	49
DTG-2PA RW1	5697046	6119226	40	MTG-3R L SWGR1	5899075	6105117	49
DTG-2PA SWGR1	5697053	6119228	40	MTG-BC F AL1	5900368	6105024	52
DTG-2RM AL1	5887454	6119296	34	MTG-BC F RW1	5900344	6105018	52
DTG-2RM AL1	5887454	6119296	40	MTG-BC F SWGR1	5900351	6105021	52
DTG-2RM RW1	5887430	6119292	34	MTG-DB O AL1	5898610	6104712	42
DTG-2RM RW1	5887430	6119292	40	MTG-DB O RW1	5898597	6104706	42
DTG-2RM SWGR1	5887447	6119294	34	MTG-DB O SWGR1	5898603	6104709	42
DTG-2RM SWGR1	5887447	6119294	40	MTG-DB9 F AL1	5898559	6104688	43
				MTG-DB9 F RW1	5898535	6104682	43
DTS-02C AL1	5887409	6119290	39	MTG-DB9 F SWGR1	5898542	6104685	43
DTS-02C RW1	5887386	6119286	39	MTG-DB9 S AL1	5898245	6104640	43
DTS-02C SWGR1	5887393	6119288	39	MTG-DB9 S RW1	5898177	6104634	43
DTS-2A AL1	5697183	6119242	37	MTG-DB9 S SWGR1	5898191	6104637	43
DTS-2A RW1	5697138	6119238	37	MTG-DV O AL1	5898795	6104784	42
DTS-2A SWGR1	5697145	6119240	37	MTG-DV O RW1	5898771	6104778	42
DTS-2B AL1	5697244	6119248	37	MTG-DV O SWGR1	5898788	6104781	42
DTS-2B RW1	5697190	6119244	37	MTG-DVI F AL1	5898733	6104760	45
DTS-2B SWGR1	5697206	6119246	37	MTG-DVI F RW1	5898719	6104754	45
DTS-2C AL1	5697305	6119254	35	MTG-DVI F SWGR1	5898726	6104757	45
DTS-2C AL1	5697305	6119254	38	MTG-DVI S AL1	5898672	6104736	45
DTS-2C RW1	5697251	6119250	35	MTG-DVI S RW1	5898658	6104730	45
DTS-2C RW1	5697251	6119250	38	MTG-DVI S SWGR1	5898665	6104733	45
DTS-2C RW1	5697251	6119250	129	MTG-HD F AL1	5899044	6104832	46
DTS-2C SWGR1	5697268	6119252	35	MTG-HD F RW1	5899013	6104826	46

Typ	GTIN	Výr. č.	Strana	Typ	GTIN	Výr. č.	Strana
MTG-HD F SWGR1	5899020	6104829	46	MTS-DVI S RW1	5898689	6104742	45
MTG-HD S AL1	5898924	6104808	45	MTS-DVI S SWGR1	5898696	6104745	45
MTG-HD S RW1	5898894	6104802	45	MTS-HD F AL1	5899150	6104844	46
MTG-HD S SWGR1	5898917	6104805	45	MTS-HD F RW1	5899082	6104838	46
MTG-MK L AL1	5899945	6104952	47	MTS-HD F SWGR1	5899105	6104841	46
MTG-MK L RW1	5899921	6104946	47	MTS-HD S AL1	5898979	6104820	46
MTG-MK L SWGR1	5899938	6104949	47	MTS-HD S RW1	5898931	6104814	46
MTG-R F AL1	5900283	6105000	48	MTS-HD S SWGR1	5898955	6104817	46
MTG-R F RW1	5900238	6104994	48	MTS-MK L AL1	5899990	6104964	48
MTG-R F SWGR1	5900245	6104997	48	MTS-MK L RW1	5899976	6104958	48
MTG-R L AL1	5900122	6104976	48	MTS-MK L SWGR1	5899983	6104961	48
MTG-R L RW1	5900047	6104970	48	MTS-R F AL1	5900337	6105012	48
MTG-R L SWGR1	5900108	6104973	48	MTS-R F RW1	5900290	6105006	48
MTG-SON S AL1	6102174	6105274	52	MTS-R F SWGR1	5900306	6105009	48
MTG-SON S RW1	6102150	6105270	52	MTS-R L AL1	5900221	6104988	48
MTG-SON S SWGR1	6102167	6105272	52	MTS-R L RW1	5900160	6104982	48
MTG-U3A F AL1	5899754	6104928	44	MTS-R L SWGR1	5900214	6104985	48
MTG-U3A F RW1	5899648	6104922	44	MTS-U3A F AL1	5899884	6104940	44
MTG-U3A F SWGR1	5899709	6104925	44	MTS-U3A F RW1	5899808	6104934	44
MTG-U3A S AL1	5899372	6104880	43	MTS-U3A F SWGR1	5899853	6104937	44
MTG-U3A S RW1	5899334	6104874	43	MTS-U3A S AL1	5899402	6104892	44
MTG-U3A S SWGR1	5899341	6104877	43	MTS-U3A S RW1	5899389	6104886	44
MTG-VGA F AL1	5898443	6104664	47	MTS-U3A S SWGR1	5899396	6104889	44
MTG-VGA F RW1	5898375	6104658	47	MTS-VGA F AL1	5898504	6104676	47
MTG-VGA F SWGR1	5898436	6104661	47	MTS-VGA F RW1	5898481	6104670	47
MTG-VGA S AL1	5898085	6104616	47	MTS-VGA F SWGR1	5898498	6104673	47
MTG-VGA S RW1	5898023	6104610	47	MTS-VGA S AL1	5898146	6104628	47
MTG-VGA S SWGR1	5898061	6104613	47	MTS-VGA S RW1	5898122	6104622	47
MTG-X O AL1	5900184	6105240	42	MTS-VGA S SWGR1	5898139	6104625	47
MTG-X O RW1	5900115	6105234	42	PAD-ID6 AL1	6049189	6120005	54
MTG-X O SWGR1	5900177	6105237	42	PAD-ID6 RW1	6049127	6120003	54
MTG-X3F L AL1	5900009	6105216	51	PAD-ID6 SWGR1	6049134	6120001	54
MTG-X3F L RW1	5899860	6105210	51	RS-BS AL1	6570959	6120954	32
MTG-X3F L SWGR1	5899877	6105213	51	RS-BS RW1	6570935	6120950	32
MTG-X3F S AL1	6102099	6105254	52	RS-BS SWGR1	6570942	6120952	32
MTG-X3F S RW1	6102051	6105250	52	RT-BS AL1	6571079	6120984	33
MTG-X3F S SWGR1	6102068	6105252	52	RT-BS RW1	6571055	6120980	33
MTG-X3M L AL1	5900092	6105228	51	RT-BS SWGR1	6571062	6120982	33
MTG-X3M L RW1	5900054	6105222	51	SDE-RW D0GN1	5889120	6119402	62
MTG-X3M L SWGR1	5900061	6105225	51	SDE-RW D0GN1B	5889250	6119422	62
MTG-X3M S AL1	6102129	6105262	52	SDE-RW D0GN2	5889175	6119408	62
MTG-X3M S RW1	6102105	6105258	52	SDE-RW D0GN2B	5889304	6119428	63
MTG-X3M S SWGR1	6102112	6105260	52	SDE-RW D0GN3	5889205	6119415	62
MTS-12R F AL1	5899822	6105204	51	SDE-RW D0GN3B	5889359	6119434	63
MTS-12R F RW1	5899761	6105198	51	SDE-RW DORT1	5889137	6119403	62
MTS-12R F SWGR1	5899815	6105201	51	SDE-RW DORT1B	5889267	6119423	62
MTS-12R L AL1	5899686	6105180	51	SDE-RW DORT2	5889182	6119409	62
MTS-12R L RW1	5899617	6105174	51	SDE-RW DORT2B	5889311	6119429	63
MTS-12R L SWGR1	5899624	6105177	51	SDE-RW DORT3	5889236	6119413	62
MTS-2BC F AL1	5898986	6105108	53	SDE-RW DORT3B	5889366	6119435	63
MTS-2BC F RW1	5898948	6105102	53	SDE-RW DORW1	5889113	6119401	62
MTS-2BC F SWGR1	5898962	6105105	53	SDE-RW DORW1B	5889243	6119421	62
MTS-2R F AL1	5900597	6105084	49	SDE-RW DORW2	5889144	6119407	62
MTS-2R F RW1	5900573	6105078	49	SDE-RW DORW2B	5889298	6119427	63
MTS-2R F SWGR1	5900580	6105081	49	SDE-RW DORW3	5889199	6119414	62
MTS-2R L AL1	5900535	6105060	49	SDE-RW DORW3B	5889328	6119433	63
MTS-2R L RW1	5900511	6105054	49	SKS-CH0 RW1	5008866	6117200	26
MTS-2R L SWGR1	5900528	6105057	49	SKS-CH0 RW1	5008866	6117200	128
MTS-3R F AL1	5899464	6105156	50	SKS-DK0 RW1	5462231	6117202	26
MTS-3R F RW1	5899273	6105150	50	SKS-DK0 RW1	5462231	6117202	129
MTS-3R F SWGR1	5899457	6105153	50	SKS-DKE0 RW1	5616016	6117203	26
MTS-3R L AL1	5899167	6105132	50	STA-SKS S1 SW	5438090	6117192	80
MTS-3R L RW1	5899136	6105126	50	STA-SKS S1 W	5483571	6117193	80
MTS-3R L SWGR1	5899143	6105129	50	STA-SKS SU1 SW	5670933	6117196	99
MTS-BC F AL1	5900429	6105036	52	STA-SKS SU1 W	5670940	6117197	99
MTS-BC F RW1	5900405	6105030	52	STD-BS0 RW1	6049851	6120722	26
MTS-BC F SWGR1	5900412	6105033	52	STD-BS0 RW1	6049851	6120722	128
MTS-DB O AL1	5898641	6104724	42	STD-BS0G RW1.5	6049868	6120724	26
MTS-DB O RW1	5898627	6104718	42	STD-CN0A16 RW1	6050109	6120742	28
MTS-DB O SWGR1	5898634	6104721	42	STD-CN0A16 RW1	6050109	6120742	129
MTS-DB9 F AL1	5898580	6104700	43	STD-D0 AL1	6047093	6120018	18
MTS-DB9 F RW1	5898566	6104694	43	STD-D0 AL2	6047222	6120032	18
MTS-DB9 F SWGR1	5898573	6104697	43	STD-D0 AL3	6047390	6120052	18
MTS-DB9 S AL1	5898320	6104652	43	STD-D0 MZGN1	6047024	6120012	18
MTS-DB9 S RW1	5898269	6104646	43	STD-D0 MZGN2	6047147	6120026	18
MTS-DB9 S SWGR1	5898313	6104649	43	STD-D0 MZGN3	6047321	6120046	18
MTS-DV O AL1	5898863	6104796	42	STD-D0 ROR1	6046973	6120010	18
MTS-DV O RW1	5898849	6104790	42				
MTS-DV O SWGR1	5898856	6104793	42				
MTS-DVI F AL1	5898764	6104772	45				
MTS-DVI F RW1	5898740	6104766	45				
MTS-DVI F SWGR1	5898757	6104769	45				
MTS-DVI S AL1	5898702	6104748	45				

Typ	GTIN	Výr. č.	Strana	Typ	GTIN	Výr. č.	Strana
		€/ks				€/ks	
STD-D0 ROR2	6047130	6120024	18	STD-D3C MZGN3	6050703	6120506	96
STD-D0 ROR3	6047277	6120044	18	STD-D3C ROR2	6050567	6120484	78
STD-D0 RW1	6046966	6120008	18	STD-D3C ROR2	6050567	6120484	95
STD-D0 RW1	6046966	6120008	128	STD-D3C ROR3	6050680	6120504	78
STD-D0 RW2	6047109	6120022	18	STD-D3C ROR3	6050680	6120504	96
STD-D0 RW3	6047260	6120042	18	STD-D3C RW2	6050550	6120482	78
STD-D0 SRO1	6047031	6120014	18	STD-D3C RW2	6050550	6120482	95
STD-D0 SRO2	6047154	6120028	18	STD-D3C RW3	6050673	6120502	78
STD-D0 SRO3	6047345	6120048	18	STD-D3C RW3	6050673	6120502	96
STD-D0 SWGR1	6047086	6120016	18	STD-D3C SRO2	6050611	6120488	78
STD-D0 SWGR2	6047208	6120030	18	STD-D3C SRO2	6050611	6120488	95
STD-D0 SWGR3	6047383	6120050	18	STD-D3C SRO3	6050734	6120508	78
STD-D0C AL1	6049608	6120352	74	STD-D3C SRO3	6050734	6120508	96
STD-D0C AL2	6049738	6120372	74	STD-D3C SWGR2	6050628	6120490	78
STD-D0C AL3	6050031	6120392	74	STD-D3C SWGR3	6050741	6120510	78
STD-D0C MZGN1	6049486	6120346	74	STD-D3K SRO1	6049240	6120302	20
STD-D0C MZGN2	6049660	6120366	74	STD-D3K SRO2	6049257	6120304	21
STD-D0C MZGN3	6049790	6120386	74	STD-D3K SRO3	6049264	6120306	21
STD-D0C ROR1	6049431	6120344	74	STD-F0 AL1	6048175	6120162	22
STD-D0C ROR2	6049622	6120364	74	STD-F0 AL2	6048298	6120182	22
STD-D0C ROR3	6049783	6120384	74	STD-F0 AL3	6048403	6120201	22
STD-D0C RW1	6049387	6120340	74	STD-F0 MZGN1	6048069	6120155	22
STD-D0C RW2	6049615	6120362	74	STD-F0 MZGN2	6048236	6120176	22
STD-D0C RW3	6049745	6120382	74	STD-F0 MZGN3	6048359	6120196	22
STD-D0C SRO1	6049509	6120348	74	STD-F0 ROR1	6048052	6120154	22
STD-D0C SRO2	6049677	6120368	74	STD-F0 ROR2	6048229	6120174	22
STD-D0C SRO3	6049974	6120388	74	STD-F0 ROR3	6048342	6120194	22
STD-D0C SWGR1	6049554	6120350	74	STD-F0 RW1	6048045	6120152	22
STD-D0C SWGR2	6049721	6120370	74	STD-F0 RW1	6048045	6120152	128
STD-D0C SWGR3	6050024	6120390	74	STD-F0 RW2	6048182	6120172	22
STD-D0C8 AL1	6050277	6120422	76	STD-F0 RW3	6048304	6120192	22
STD-D0C8 AL2	6050390	6120442	76	STD-F0 SRO1	6048113	6120158	22
STD-D0C8 AL3	6050512	6120462	76	STD-F0 SRO2	6048243	6120178	22
STD-D0C8 MZGN1	6050222	6120416	76	STD-F0 SRO3	6048366	6120198	22
STD-D0C8 MZGN2	6050345	6120436	76	STD-F0 SWGR1	6048168	6120160	22
STD-D0C8 MZGN3	6050468	6120456	76	STD-F0 SWGR2	6048281	6120180	22
STD-D0C8 ROR1	6050208	6120414	76	STD-F0 SWGR3	6048397	6120200	22
STD-D0C8 ROR2	6050321	6120434	76	STD-F0C AL1	6050864	6120542	75
STD-D0C8 ROR3	6050444	6120454	76	STD-F0C AL2	6050987	6120562	75
STD-D0C8 RW1	6050154	6120412	76	STD-F0C AL3	6051090	6120582	75
STD-D0C8 RW2	6050314	6120432	76	STD-F0C MZGN1	6050819	6120536	75
STD-D0C8 RW3	6050437	6120452	76	STD-F0C MZGN2	6050925	6120556	75
STD-D0C8 SRO1	6050253	6120418	76	STD-F0C MZGN3	6051045	6120576	75
STD-D0C8 SRO2	6050376	6120438	76	STD-F0C ROR1	6050802	6120534	75
STD-D0C8 SRO3	6050499	6120458	76	STD-F0C ROR2	6050918	6120554	75
STD-D0C8 SWGR1	6050260	6120420	76	STD-F0C ROR3	6051038	6120574	75
STD-D0C8 SWGR2	6050383	6120440	76	STD-F0C RW1	6050796	6120532	75
STD-D0C8 SWGR3	6050505	6120460	76	STD-F0C RW2	6050871	6120552	75
STD-D0K SRO1	6049073	6120292	18	STD-F0C RW3	6050994	6120572	75
STD-D0K SRO2	6049141	6120294	19	STD-F0C SRO1	6050826	6120538	75
STD-D0K SRO3	6049196	6120296	19	STD-F0C SRO2	6050949	6120558	75
STD-D3 AL1	6047567	6120082	20	STD-F0C SRO3	6051052	6120578	75
STD-D3 AL2	6047703	6120112	20	STD-F0C SWGR1	6050857	6120540	75
STD-D3 AL3	6047994	6120132	20	STD-F0C SWGR2	6050970	6120560	75
STD-D3 MZGN1	6047505	6120076	20	STD-F0C SWGR3	6051069	6120580	75
STD-D3 MZGN2	6047628	6120106	20	STD-F0C8 AL1	6051427	6120612	77
STD-D3 MZGN3	6047925	6120126	20	STD-F0C8 AL2	6051540	6120632	77
STD-D3 ROR1	6047468	6120074	20	STD-F0C8 AL3	6051663	6120652	77
STD-D3 ROR2	6047581	6120104	20	STD-F0C8 MZGN1	6051359	6120606	77
STD-D3 ROR3	6047871	6120124	20	STD-F0C8 MZGN2	6051472	6120626	77
STD-D3 RW1	6047444	6120072	20	STD-F0C8 MZGN3	6051595	6120646	77
STD-D3 RW2	6047574	6120102	20	STD-F0C8 ROR1	6051342	6120604	77
STD-D3 RW2	6047574	6120102	128	STD-F0C8 ROR2	6051465	6120624	77
STD-D3 RW3	6047864	6120122	20	STD-F0C8 ROR3	6051588	6120644	77
STD-D3 SRO1	6047512	6120078	20	STD-F0C8 RW1	6051335	6120602	77
STD-D3 SRO2	6047635	6120108	20	STD-F0C8 RW2	6051458	6120622	77
STD-D3 SRO3	6047949	6120128	20	STD-F0C8 RW3	6051571	6120642	77
STD-D3 SWGR1	6047529	6120080	20	STD-F0C8 SRO1	6051397	6120608	77
STD-D3 SWGR2	6047680	6120110	20	STD-F0C8 SRO2	6051519	6120628	77
STD-D3 SWGR3	6047987	6120130	20	STD-F0C8 SRO3	6051632	6120648	77
STD-D3C AL2	6050635	6120492	78	STD-F0C8 SWGR1	6051403	6120610	77
STD-D3C AL3	6050758	6120512	78	STD-F0C8 SWGR2	6051526	6120630	77
STD-D3C GS MZGN1	6571130	6120814	95	STD-F0C8 SWGR3	6051649	6120650	77
STD-D3C GS ROR1	6571123	6120812	95	STD-F0K SRO1	6049301	6120312	22
STD-D3C GS RW1	6571116	6120810	95	STD-F0K SRO2	6049318	6120314	23
STD-D3C GS SRO1	6571147	6120816	95	STD-F0K SRO3	6049363	6120316	23
STD-D3C GW MZGN1	6571178	6120834	95	STD-F3 AL1	6048762	6120232	24
STD-D3C GW ROR1	6571161	6120832	95	STD-F3 AL2	6048946	6120252	24
STD-D3C GW RW1	6571154	6120830	95	STD-F3 AL3	6049066	6120272	24
STD-D3C GW SRO1	6571185	6120836	95	STD-F3 MZGN1	6048700	6120226	24
		€/ks		STD-F3 MZGN2	6048847	6120246	24
STD-D3C MZGN2	6050581	6120486	78	STD-F3 MZGN3	6049004	6120266	24
STD-D3C MZGN2	6050581	6120486	95	STD-F3 ROR1	6048649	6120224	24
STD-D3C MZGN3	6050703	6120506	78	STD-F3 ROR2	6048823	6120244	24

Typ	GTIN	Výr. č.	Strana	Typ	GTIN	Výr. č.	Strana
		€/ks				€/ks	
STD-F3 ROR3	6048991	6120264	24	UT3 45 3	6435289	7408723	95
STD-F3 RW1	6048540	6120222	24	UT3 45 3	6435289	7408723	97
STD-F3 RW2	6048786	6120242	24				
STD-F3 RW2	6048786	6120242	128	UT4 45 4	6435265	7408727	95
STD-F3 RW3	6048953	6120262	24	UT4 45 4	6435265	7408727	97
STD-F3 SRO1	6048717	6120228	24				
STD-F3 SRO2	6048885	6120248	24	UTC3 G W2	6557523	7404662	92
STD-F3 SRO3	6049011	6120268	24	UTC3 G W2OR1	6557516	7404660	92
STD-F3 SWGR1	6048724	6120230	24	UTC3 G W3	6557554	7404664	92
STD-F3 SWGR2	6048892	6120250	24				
STD-F3 SWGR3	6049028	6120270	24	UTC4 G OR2	6557561	7404670	93
STD-F3C AL2	6048526	6120682	79	UTC4 G OR2GN1	6557691	7404688	94
STD-F3C AL3	6048663	6120702	98	UTC4 G OR4	6557578	7404672	93
STD-F3C AL3	6048663	6120702	79	UTC4 G W2	6557585	7404674	93
STD-F3C GS MZGN1	6571215	6120854	97	UTC4 G W2OR2	6557615	7404676	93
STD-F3C GS ROR1	6571208	6120852	97	UTC4 G W2OR2 Ü	6557622	7404678	93
STD-F3C GS RW1	6571192	6120850	97	UTC4 G W3	6557646	7404680	93
STD-F3C GS SRO1	6571222	6120856	97	UTC4 G W3OR1	6557677	7404684	94
STD-F3C GW MZGN1	6571253	6120874	97	UTC4 G W3OR1 Ü	6557684	7404686	94
STD-F3C GW ROR1	6571246	6120872	97	UTC4 G W4	6557639	7404682	93
STD-F3C GW RW1	6571239	6120870	97				
STD-F3C GW SRO1	6571260	6120876	97				
		€/ks					
STD-F3C MZGN2	6048465	6120676	79	UVS-6S2	5122265	6108000	101
STD-F3C MZGN2	6048465	6120676	97	UVS-6S2SA	5522997	6108012	102
STD-F3C MZGN3	6048595	6120696	79	UVS-6S6W2	5122289	6108010	101
STD-F3C MZGN3	6048595	6120696	98	UVS-6S6W2SA	5523017	6108016	102
STD-F3C ROR2	6048427	6120674	79	UVS-6W2	5122272	6108005	101
STD-F3C ROR2	6048427	6120674	97	UVS-6W2SA	5523000	6108014	102
STD-F3C ROR3	6048588	6120694	79				
STD-F3C ROR3	6048588	6120694	98	VB-2 GST18i3p	6584673	6108086	87
STD-F3C RW2	6048410	6120672	79	VB-2 GST18i3p	6584673	6108086	106
STD-F3C RW2	6048410	6120672	97				
STD-F3C RW3	6048533	6120692	79	VB-3 GST18i3p	5273721	6108080	86
STD-F3C RW3	6048533	6120692	98	VB-3 GST18i3p	5273721	6108080	106
STD-F3C SRO2	6048472	6120678	79				
STD-F3C SRO2	6048472	6120678	97	VB-5 GST18i3p	5273769	6108082	87
STD-F3C SRO3	6048601	6120698	79	VB-5 GST18i3p	5273769	6108082	106
STD-F3C SRO3	6048601	6120698	98				
STD-F3C SWGR2	6048489	6120680	79	VB-G GST18i3p	5896975	6108045	80
STD-F3C SWGR3	6048656	6120700	79				
STD-F3K SRO1	6049424	6120322	24	VB-SKS S	5438113	6117198	80
STD-F3K SRO2	6049493	6120324	25	VB-SKS S	5438113	6117198	99
STD-F3K SRO3	6049547	6120326	25				
STD-IN0 RW1	6049899	6120726	27	VB-T GST18i3p	5273776	6108084	87
STD-IN0 RW1	6049899	6120726	129	VB-T GST18i3p	5273776	6108084	106
STD-IN0M RW1	6049905	6120728	27				
STD-IT0 RW0.5	6467822	6120746	26	VH-4 3SD1C16	5125075	6109804	122
STD-SA0 RW1	6049912	6120730	129	VH-4 3SF1C16	5125099	6109808	122
STD-SA0 RW1	6049912	6120730	27	VH-4 4SD	5125044	6109802	122
STD-SA0G RW1.5	6049981	6120734	27	VH-4 4SF	5125082	6109806	122
STD-SA0GK SRO1.5	6050017	6120736	27	VH-4 LG	5125037	6109800	124
STD-SA0K SRO1	6049967	6120732	27	VH-4 LG RW	6101511	6109801	127
				VH-4 TW	5125266	6109832	124
				VH-4 TW	5125266	6109832	127
				VH-4L 3SD1C16	5125143	6109814	123
				VH-4L 3SF1C16	5125167	6109818	123
ST-F GST18i3p SW	5273530	6108050	86	VH-4L 4SD	5125136	6109812	122
ST-F GST18i3p SW	5273530	6108050	105	VH-4L 4SF	5125150	6109816	123
ST-F GST18i3p W	5273547	6108051	86	VH-4L LG	5125105	6109810	124
ST-F GST18i3p W	5273547	6108051	105				
				VH-8 LG	5287391	6109821	124
ST-S GST18i3p SW	5273608	6108054	86	VH-8 LG8P2	5125198	6109820	124
ST-S GST18i3p SW	5273608	6108054	105	VH-8 TW	5125440	6109862	125
ST-S GST18i3p W	5273646	6108055	86	VH-8L LG	5125211	6109825	124
ST-S GST18i3p W	5273646	6108055	105				
ST-S GST18i5p SW	5273707	6108070	87	VH-F100VA	6404704	6109829	134
ST-S GST18i5p SW	5273707	6108070	106				
ST-S4 GST18i3 SW	6584680	6108060	87				
ST-S4 GST18i3 SW	6584680	6108060	106	VHF-8 LG	5125204	6109822	131
ST-S4 GST18i3 W	6584697	6108062	87	VHF-8L LG	5125228	6109827	131
ST-S4 GST18i3 W	6584697	6108062	106	VHF-P1	5125532	6109868	131
				VHF-P12	6169368	6109856	132
TA-WB AL0.5	6571017	6120964	32	VHF-P13	6169375	6109858	132
TA-WB AL1	6571048	6120970	33	VHF-P3	5125501	6109865	132
TA-WB RW0.5	6570966	6120960	32	VHF-P6	5125525	6109867	132
TA-WB RW1	6571024	6120966	33	VHF-P7	5477440	6109878	131
TA-WB SWGR0.5	6571000	6120962	32	VHF-P8	5477457	6109879	132
TA-WB SWGR1	6571031	6120968	33	VHF-T1	5125372	6109852	133
				VHF-T2	5125389	6109854	133
ÜSM-A	5080886	5092451	31	VHF-TW	5125396	6109860	131
ÜSM-A-4T	5699767	6107801	31	VHF-TW L	5125402	6109861	131
ÜSM-A-4T	5699767	6107801	99				
						€/m	
ÜSS 45-A-RW	6117611	6117465	30	VH-K800	5125549	6109870	134
ÜSS 45-O-RW	6117673	6117473	30				

Typ	GTIN	Výr. č.	Strana	Typ	GTIN	Výr. č.	Strana
		€/ks				€/ks	
VH-P1	5125334	6109842	126	VL-3Q2.5 8 SW	5123224	6108157	84
VH-P1 RW	6101573	6109843	127	VL-3Q2.5 8 SW	5123224	6108157	104
VH-P2	5125273	6109834	125	VL-3Q2.5 8 W	5123538	6108182	84
VH-P3	5125310	6109838	125	VL-3Q2.5 8 W	5123538	6108182	104
VH-P3 RW	6101559	6109837	127	VL-3Q2.5 9 SW	5123231	6108158	84
VH-P4	5125327	6109840	125	VL-3Q2.5 9 SW	5123231	6108158	104
VH-P4 RW	6101566	6109841	127	VL-3Q2.5 9 W	5123545	6108183	84
VH-P5	5125280	6109836	125	VL-3Q2.5 9 W	5123545	6108183	104
VH-P5 RW	6101528	6109835	127	VL-3Q2.5 H1 SW	5124368	6108450	85
VH-P7	5428459	6109839	125	VL-3Q2.5 H1 SW	5124368	6108450	103
VH-POS	6486021	6109887	134	VL-3Q2.5 H1 W	5124733	6108475	85
				VL-3Q2.5 H1 W	5124733	6108475	103
VL-3Q1.5 1 SW	5122326	6108100	84	VL-3Q2.5 H10 SW	5124542	6108459	85
VL-3Q1.5 1 SW	5122326	6108100	103	VL-3Q2.5 H10 SW	5124542	6108459	103
VL-3Q1.5 1 W	5122692	6108125	84	VL-3Q2.5 H10 W	5124894	6108484	85
VL-3Q1.5 1 W	5122692	6108125	103	VL-3Q2.5 H10 W	5124894	6108484	103
VL-3Q1.5 10 SW	5122500	6108109	84	VL-3Q2.5 H2 SW	5124375	6108451	85
VL-3Q1.5 10 SW	5122500	6108109	103	VL-3Q2.5 H2 SW	5124375	6108451	103
VL-3Q1.5 10 W	5122876	6108134	84	VL-3Q2.5 H2 W	5124740	6108476	85
VL-3Q1.5 10 W	5122876	6108134	103	VL-3Q2.5 H2 W	5124740	6108476	103
VL-3Q1.5 2 SW	5122333	6108101	84	VL-3Q2.5 H3 SW	5124382	6108452	85
VL-3Q1.5 2 SW	5122333	6108101	103	VL-3Q2.5 H3 SW	5124382	6108452	103
VL-3Q1.5 2 W	5122708	6108126	84	VL-3Q2.5 H3 W	5124788	6108477	85
VL-3Q1.5 2 W	5122708	6108126	103	VL-3Q2.5 H3 W	5124788	6108477	103
VL-3Q1.5 3 SW	5122340	6108102	84	VL-3Q2.5 H4 SW	5124429	6108453	85
VL-3Q1.5 3 SW	5122340	6108102	103	VL-3Q2.5 H4 SW	5124429	6108453	103
VL-3Q1.5 3 W	5122746	6108127	84	VL-3Q2.5 H4 W	5124795	6108478	85
VL-3Q1.5 3 W	5122746	6108127	103	VL-3Q2.5 H4 W	5124795	6108478	103
VL-3Q1.5 4 SW	5122388	6108103	84	VL-3Q2.5 H5 SW	5124436	6108454	85
VL-3Q1.5 4 SW	5122388	6108103	103	VL-3Q2.5 H5 SW	5124436	6108454	103
VL-3Q1.5 4 W	5122753	6108128	84	VL-3Q2.5 H5 W	5124801	6108479	85
VL-3Q1.5 4 W	5122753	6108128	103	VL-3Q2.5 H5 W	5124801	6108479	103
VL-3Q1.5 5 SW	5122395	6108104	84	VL-3Q2.5 H6 SW	5124443	6108455	85
VL-3Q1.5 5 SW	5122395	6108104	103	VL-3Q2.5 H6 SW	5124443	6108455	103
VL-3Q1.5 5 W	5122760	6108129	84	VL-3Q2.5 H6 W	5124832	6108480	85
VL-3Q1.5 5 W	5122760	6108129	103	VL-3Q2.5 H6 W	5124832	6108480	103
VL-3Q1.5 6 SW	5122401	6108105	84	VL-3Q2.5 H7 SW	5124481	6108456	85
VL-3Q1.5 6 SW	5122401	6108105	103	VL-3Q2.5 H7 SW	5124481	6108456	103
VL-3Q1.5 6 W	5122807	6108130	84	VL-3Q2.5 H7 W	5124849	6108481	85
VL-3Q1.5 6 W	5122807	6108130	103	VL-3Q2.5 H7 W	5124849	6108481	103
VL-3Q1.5 7 SW	5122449	6108106	84	VL-3Q2.5 H8 SW	5124498	6108457	85
VL-3Q1.5 7 SW	5122449	6108106	103	VL-3Q2.5 H8 SW	5124498	6108457	103
VL-3Q1.5 7 W	5122814	6108131	84	VL-3Q2.5 H8 W	5124856	6108482	85
VL-3Q1.5 7 W	5122814	6108131	103	VL-3Q2.5 H8 W	5124856	6108482	103
VL-3Q1.5 8 SW	5122456	6108107	84	VL-3Q2.5 H9 SW	5124504	6108458	85
VL-3Q1.5 8 SW	5122456	6108107	103	VL-3Q2.5 H9 SW	5124504	6108458	103
VL-3Q1.5 8 W	5122821	6108132	84	VL-3Q2.5 H9 W	5124863	6108483	85
VL-3Q1.5 8 W	5122821	6108132	103	VL-3Q2.5 H9 W	5124863	6108483	103
VL-3Q1.5 9 SW	5122463	6108108	84	VR-GST18	6584741	6108074	88
VL-3Q1.5 9 SW	5122463	6108108	103	VR-GST18	6584741	6108074	105
VL-3Q1.5 9 W	5122869	6108133	84	WG-AF2TE RW	5125815	6109932	58
VL-3Q1.5 9 W	5122869	6108133	103	WG-AK RW	5125730	6109900	58
VL-3Q2.5 1 SW	5123064	6108150	84	WG-MK RW	5125747	6109905	58
VL-3Q2.5 1 SW	5123064	6108150	104	WG-UBR2 RW	5125822	6109934	59
VL-3Q2.5 1 W	5123422	6108175	84	WG-UBR3 RW	5125860	6109936	59
VL-3Q2.5 1 W	5123422	6108175	104	WG-UK2	5125938	6109950	59
VL-3Q2.5 10 SW	5123248	6108159	84	WG-UK3	5125945	6109952	59
VL-3Q2.5 10 SW	5123248	6108159	104	WS-UB AL0.5	6570829	6120924	32
VL-3Q2.5 10 W	5123552	6108184	84	WS-UB AL1	6570881	6120936	32
VL-3Q2.5 10 W	5123552	6108184	104	WS-UB RW0.5	6570805	6120920	32
VL-3Q2.5 2 SW	5123101	6108151	84	WS-UB RW1	6570867	6120932	32
VL-3Q2.5 2 SW	5123101	6108151	104	WS-UB SWGR0.5	6570812	6120922	32
VL-3Q2.5 2 W	5123453	6108176	84	WS-UB SWGR1	6570874	6120934	32
VL-3Q2.5 2 W	5123453	6108176	104	WS-UKL AL0.5	6570850	6120930	32
VL-3Q2.5 3 SW	5123118	6108152	84	WS-UKL AL1	6570928	6120942	32
VL-3Q2.5 3 SW	5123118	6108152	104	WS-UKL RW0.5	6570836	6120926	32
VL-3Q2.5 3 W	5123460	6108177	84	WS-UKL RW1	6570898	6120938	32
VL-3Q2.5 3 W	5123460	6108177	104	WS-UKL SWGR0.5	6570843	6120928	32
VL-3Q2.5 4 SW	5123125	6108153	84	WS-UKL SWGR1	6570911	6120940	32
VL-3Q2.5 4 SW	5123125	6108153	104	ZL-SKS	6180196	6117205	55
VL-3Q2.5 4 W	5123477	6108178	84	ZL-STD 0	6333578	6120782	19
VL-3Q2.5 4 W	5123477	6108178	104	ZL-STD 0	6333578	6120782	23
VL-3Q2.5 5 SW	5123163	6108154	84				
VL-3Q2.5 5 SW	5123163	6108154	104				
VL-3Q2.5 5 W	5123484	6108179	84				
VL-3Q2.5 5 W	5123484	6108179	104				
VL-3Q2.5 6 SW	5123170	6108155	84				
VL-3Q2.5 6 SW	5123170	6108155	104				
VL-3Q2.5 6 W	5123514	6108180	84				
VL-3Q2.5 6 W	5123514	6108180	104				
VL-3Q2.5 7 SW	5123187	6108156	84				
VL-3Q2.5 7 SW	5123187	6108156	104				
VL-3Q2.5 7 W	5123521	6108181	84				
VL-3Q2.5 7 W	5123521	6108181	104				

Česká republika:
OBO BETTERMANN s.r.o
Modletice 81
CZ 215 01 Říčany u Prahy
Zákaznický servis Česká republika:
Tel. +420 323 610 111
Fax +420 323 610 120
E-mail: info@obo.cz

Slovenská republika:
OBO Bettermann s.r.o
Viničnianska cesta 13
SK 902 01 Pezinok
Zákaznický servis Slovenská republika:
Tel. +421 (0)33 6486 225
Fax +421 (0)33 6486 220
E-mail: info@obo.sk

www.obo.cz
www.obo.sk

Building Connections

