

NOVINKA

famatel^{CZ}
PROFESSIONAL

FlatBOX

- Zásuvkové skříně IP44 až IP65
- Rozvodnice pro nástěnnou montáž IP65



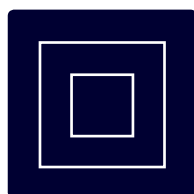

Nová řada zásuvkových skříní FlatBOX IP44 až IP65

Společnost Famatel-CZ s.r.o. přichází na trh s novinkou. Jedná se o zcela novou řadu zásuvkových rozvodnic **FlatBOX**. Díky rovnému víku a kompaktním rozměrům jsou vhodné nejen pro nástěnné použití, ale také **na stroje a zařízení, nebo jako přenosné s držadlem**. Další výhodou je možnost **částečného zapuštění pod omítku** díky rovné hraně spodní vany. Skříně jsou charakteristické robustním provedením s pevným víkem. Pro pohodlnou obsluhu modulových přístrojů mají jednoduchý a funkční design transparentních dvířek. Vyrobeny jsou z **bezhalogenového** a **UV** odolného plastu.

Jedná se o vysoce kvalitní **český výrobek** vybavený spolehlivými přístroji EATON.

Výrobky řady FlatBOX mají **velice příznivou cenu**.

Zakázky na atypická provedení vyrábíme již od jednoho kusu včetně dodání kompletní technické dokumentace.

TECHNICKÁ SPECIFIKACE:

- Montáž na povrch, také pro stroje a zařízení nebo přenosná verze s držadlem
- Možnost částečného zapuštění pod omítku díky rovné hraně spodní vany
- Vysoce odolné provedení v krytí **IP44 - IP65**
- Mechanická odolnost **IK08**
- Spolehlivé přístroje značky **EATON**
- Zásuvky 400 V šikmé se sklonem 10°
- Tělo pouzdra z **ABS**, modulové okénko z **PC**
- Odolné strojně aplikované těsnění
- Rozměrová a tvarová stálost **-40°C až +80°C**
- Kompletní technická dokumentace součástí každé dodávky



Transparentní dvířka s
možností plombování



Plastové držadlo
pro přenášení



Jističe a chrániče
EATON 10 kA nebo 6 kA



Odolné strojně
aplikované těsnění



Zásuvky IP54
230 V / 16 A / 3p



Zásuvky šikmé IP44
400 V / 32 A / 5p

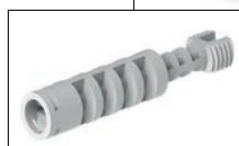

Plombovatelné
plastové rychlošrouby



Zásuvky šikmé IP44
400 V / 16 A / 5p



Obj. č.	Zásuvky	Chránič	Jističe
fb134	3x 230 V / 16 A / 3p	1x PF7 25/2/003	3x PL7 B16/1
fb134-6kA	3x 230 V / 16 A / 3p	1x PF6 25/2/003	3x PL6 B16/1
fb135	3x 230 V / 16 A / 3p	1x PF7 40/4/003	3x PL7 B16/1
fb135-6kA	3x 230 V / 16 A / 3p	1x PF6 40/4/003	3x PL6 B16/1



Rozměry pouzdra (mm)	
Výška	270
Šířka	220
Hloubka	120
Celkové rozměry (mm)	
Výška	270
Šířka	220
Hloubka	140
Normy: EN 62208, IEC 61439-3	



Obj. č.	Zásuvky	Chránič	Jističe
fb143	4x 230 V / 16 A / 3p	1x PF7 25/2/003	2x PL7 B16/1
fb143-6kA	4x 230 V / 16 A / 3p	1x PF6 25/2/003	2x PL6 B16/1
fb145	4x 230 V / 16 A / 3p	1x PF7 40/4/003	4x PL7 B16/1
fb145-6kA	4x 230 V / 16 A / 3p	1x PF6 40/4/003	4x PL6 B16/1



Rozměry pouzdra (mm)	
Výška	270
Šířka	220
Hloubka	120
Celkové rozměry (mm)	
Výška	270
Šířka	220
Hloubka	140
Normy: EN 62208, IEC 61439-3	



Obj. č.	Zásuvky	Chránič	Jističe
fb373	6x 230 V / 16 A / 3p	1x PF7 25/2/003	3x PL7 B16/1
fb373-6kA	6x 230 V / 16 A / 3p	1x PF6 25/2/003	3x PL6 B16/1
fb375	6x 230 V / 16 A / 3p	1x PF7 40/4/003	3x PL7 B16/1
fb375-6kA	6x 230 V / 16 A / 3p	1x PF6 40/4/003	3x PL6 B16/1



Rozměry pouzdra (mm)	
Výška	340
Šířka	270
Hloubka	120
Celkové rozměry (mm)	
Výška	340
Šířka	270
Hloubka	140
Normy: EN 62208, IEC 61439-3	



Obj. č.	Zásuvky	Chránič	Jističe
fb1110	8x 230 V / 16 A / 3p	1x PF7 40/4/003	4x PL7 B16/1
fb1110-6kA	8x 230 V / 16 A / 3p	1x PF6 40/4/003	4x PL6 B16/1



Rozměry pouzdra (mm)	
Výška	340
Šířka	270
Hloubka	120
Celkové rozměry (mm)	
Výška	340
Šířka	270
Hloubka	140
Normy: EN 62208, IEC 61439-3	



Obj. č.	Zásuvky	Chránič	Jističe
fb13405	3x 230 V / 16 A / 3p	1x PF7 25/2/003	3x PL7 B16/1
fb13405-6kA	3x 230 V / 16 A / 3p	1x PF6 25/2/003	3x PL6 B16/1
fb13505	3x 230 V / 16 A / 3p	1x PF7 40/4/003	3x PL7 B16/1
fb13505-6kA	3x 230 V / 16 A / 3p	1x PF6 40/4/003	3x PL6 B16/1



Rozměry pouzdra (mm)	
Výška	270
Šířka	220
Hloubka	120
Celkové rozměry (mm)	
Výška	310
Šířka	220
Hloubka	140
Normy: EN 62208, IEC 61439-3	



Obj. č.	Zásuvky	Chránič	Jističe
fb14305	4x 230 V / 16 A / 3p	1x PF7 25/2/003	2x PL7 B16/1
fb14305-6kA	4x 230 V / 16 A / 3p	1x PF6 25/2/003	2x PL6 B16/1
fb14505	4x 230 V / 16 A / 3p	1x PF7 40/4/003	4x PL7 B16/1
fb14505-6kA	4x 230 V / 16 A / 3p	1x PF6 40/4/003	4x PL6 B16/1



Rozměry pouzdra (mm)	
Výška	270
Šířka	220
Hloubka	120
Celkové rozměry (mm)	
Výška	310
Šířka	220
Hloubka	140
Normy: EN 62208, IEC 61439-3	



Obj. č.	Zásuvky	Chránič	Jističe
fb37305	6x 230 V / 16 A / 3p	1x PF7 25/2/003	3x PL7 B16/1
fb37305-6kA	6x 230 V / 16 A / 3p	1x PF6 25/2/003	3x PL6 B16/1
fb37505	6x 230 V / 16 A / 3p	1x PF7 40/4/003	3x PL7 B16/1
fb37505-6kA	6x 230 V / 16 A / 3p	1x PF6 40/4/003	3x PL6 B16/1



Rozměry pouzdra (mm)	
Výška	340
Šířka	270
Hloubka	120
Celkové rozměry (mm)	
Výška	380
Šířka	270
Hloubka	140
Normy: EN 62208, IEC 61439-3	



Obj. č.	Zásuvky	Chránič	Jističe
fb111005	8x 230 V / 16 A / 3p	1x PF7 40/4/003	4x PL7 B16/1
fb111005-6kA	8x 230 V / 16 A / 3p	1x PF6 40/4/003	4x PL6 B16/1



Rozměry pouzdra (mm)	
Výška	340
Šířka	270
Hloubka	120
Celkové rozměry (mm)	
Výška	380
Šířka	270
Hloubka	140
Normy: EN 62208, IEC 61439-3	



Obj. č.	Zásuvky	Chránič	Jističe
fb165	1x 400 V / 16 A / 5p 2x 230 V / 16 A / 3p	1x PF7 40/4/003	1x PL7 B16/3 2x PL7 B16/1
fb165-6kA	1x 400 V / 16 A / 5p 2x 230 V / 16 A / 3p	1x PF6 40/4/003	1x PL6 B16/3 2x PL6 B16/1

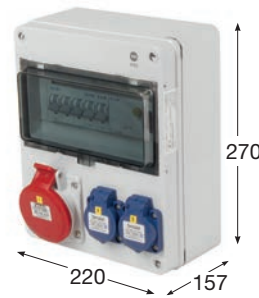

Rozměry pouzdra (mm)	
Výška	270
Šířka	220
Hloubka	120
Celkové rozměry (mm)	
Výška	270
Šířka	220
Hloubka	157
Normy: EN 62208, IEC 61439-3	



Obj. č.	Zásuvky	Chránič	Jističe
fb190	1x 400 V / 32 A / 5p 2x 230 V / 16 A / 3p	1x PF7 40/4/003	1x PL7 B32/3 2x PL7 B16/1
fb190-6kA	1x 400 V / 32 A / 5p 2x 230 V / 16 A / 3p	1x PF6 40/4/003	1x PL6 B32/3 2x PL6 B16/1

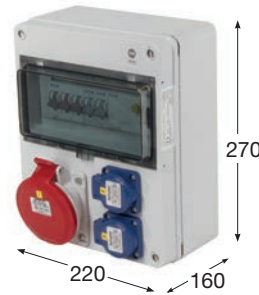

Rozměry pouzdra (mm)	
Výška	270
Šířka	220
Hloubka	120
Celkové rozměry (mm)	
Výška	270
Šířka	220
Hloubka	160
Normy: EN 62208, IEC 61439-3	



Obj. č.	Zásuvky	Chránič	Jističe
fb19004	1x 400 V / 32 A / 5p 2x 230 V / 16 A / 3p	1x PF7 40/4/003	1x PL7 B32/3 2x PL7 B16/1
fb19004-6kA	1x 400 V / 32 A / 5p 2x 230 V / 16 A / 3p	1x PF6 40/4/003	1x PL6 B32/3 2x PL6 B16/1

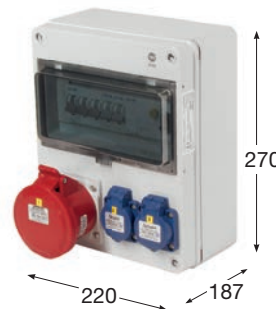

Rozměry pouzdra (mm)	
Výška	270
Šířka	220
Hloubka	120
Celkové rozměry (mm)	
Výška	270
Šířka	220
Hloubka	187
Normy: EN 62208, IEC 61439-3	



Obj. č.	Zásuvky	Chránič	Jističe
fb1122	2x 400 V / 16 A / 5p 4x 230 V / 16 A / 3p	1x PF7 40/4/003	1x PL7 B16/3 2x PL7 B16/1
fb1122-6kA	2x 400 V / 16 A / 5p 4x 230 V / 16 A / 3p	1x PF6 40/4/003	1x PL6 B16/3 2x PL6 B16/1



Rozměry pouzdra (mm)	
Výška	340
Šířka	270
Hloubka	120
Celkové rozměry (mm)	
Výška	340
Šířka	270
Hloubka	157
Normy: EN 62208, IEC 61439-3	



Obj. č.	Zásuvky	Chránič	Jističe
fb1128	2x 400 V / 32 A / 5p 4x 230 V / 16 A / 3p	1x PF7 40/4/003	1x PL7 B32/3 2x PL7 B16/1
fb1128-6kA	2x 400 V / 32 A / 5p 4x 230 V / 16 A / 3p	1x PF6 40/4/003	1x PL6 B32/3 2x PL6 B16/1



Rozměry pouzdra (mm)	
Výška	340
Šířka	270
Hloubka	120
Celkové rozměry (mm)	
Výška	340
Šířka	270
Hloubka	160
Normy: EN 62208, IEC 61439-3	



Obj. č.	Zásuvky	Chránič	Jističe
fb16505	1x 400 V / 16 A / 5p 2x 230 V / 16 A / 3p	1x PF7 40/4/003	1x PL7 B16/3 2x PL7 B16/1
fb16505-6kA	1x 400 V / 16 A / 5p 2x 230 V / 16 A / 3p	1x PF6 40/4/003	1x PL6 B16/3 2x PL6 B16/1



Rozměry pouzdra (mm)	
Výška	270
Šířka	220
Hloubka	120
Celkové rozměry (mm)	
Výška	310
Šířka	220
Hloubka	157
Normy: EN 62208, IEC 61439-3	



Obj. č.	Zásuvky	Chránič	Jističe
fb19003	1x 400 V / 32 A / 5p 2x 230 V / 16 A / 3p	1x PF7 40/4/003	1x PL7 B32/3 2x PL7 B16/1
fb19003-6kA	1x 400 V / 32 A / 5p 2x 230 V / 16 A / 3p	1x PF6 40/4/003	1x PL6 B32/3 2x PL6 B16/1



Rozměry pouzdra (mm)	
Výška	270
Šířka	220
Hloubka	120
Celkové rozměry (mm)	
Výška	310
Šířka	220
Hloubka	160
Normy: EN 62208, IEC 61439-3	



Obj. č.	Zásuvky	Chránič	Jističe
fb19005	1x 400 V / 32 A / 5p 2x 230 V / 16 A / 3p	1x PF7 40/4/003	1x PL7 B32/3 2x PL7 B16/1
fb19005-6kA	1x 400 V / 32 A / 5p 2x 230 V / 16 A / 3p	1x PF6 40/4/003	1x PL6 B32/3 2x PL6 B16/1



Rozměry pouzdra (mm)	
Výška	270
Šířka	220
Hloubka	120
Celkové rozměry (mm)	
Výška	310
Šířka	220
Hloubka	187
Normy: EN 62208, IEC 61439-3	



Obj. č.	Zásuvky	Chránič	Jističe
fb112205	2x 400 V / 16 A / 5p 2x 230 V / 16 A / 3p	1x PF7 40/4/003	1x PL7 B16/3 2x PL7 B16/1
fb112205-6kA	2x 400 V / 16 A / 5p 4x 230 V / 16 A / 3p	1x PF6 40/4/003	1x PL6 B16/3 2x PL6 B16/1



Rozměry pouzdra (mm)	
Výška	340
Šířka	270
Hloubka	120
Celkové rozměry (mm)	
Výška	380
Šířka	270
Hloubka	157
Normy: EN 62208, IEC 61439-3	



Obj. č.	Zásuvky	Chránič	Jističe
fb112805	2x 400 V / 32 A / 5p 2x 230 V / 16 A / 3p	1x PF7 40/4/003	1x PL7 B32/3 2x PL7 B16/1
fb112805-6kA	2x 400 V / 32 A / 5p 4x 230 V / 16 A / 3p	1x PF6 40/4/003	1x PL6 B32/3 2x PL6 B16/1



Rozměry pouzdra (mm)	
Výška	340
Šířka	270
Hloubka	120
Celkové rozměry (mm)	
Výška	380
Šířka	270
Hloubka	160
Normy: EN 62208, IEC 61439-3	



Obj. č.	Zásuvky	Chránič	Jističe
fb385	1x 400 V / 32 A / 5p 1x 400 V / 16 A / 5p 2x 230 V / 16 A / 3p	-	1x PL7 B32/3 1x PL7 B16/3 2x PL7 B16/1
fb385-6kA	1x 400 V / 32 A / 5p 1x 400 V / 16 A / 5p 2x 230 V / 16 A / 3p	-	1x PL6 B32/3 1x PL6 B16/3 2x PL6 B16/1
fb390	1x 400 V / 32 A / 5p 1x 400 V / 16 A / 5p 2x 230 V / 16 A / 3p	1x PF7 40/4/003	1x PL7 B16/3 2x PL7 B16/1
fb390-6kA	1x 400 V / 32 A / 5p 1x 400 V / 16 A / 5p 2x 230 V / 16 A / 3p	1x PF6 40/4/003	1x PL6 B16/3 2x PL6 B16/1
fb310	1x 400 V / 32 A / 5p 1x 400 V / 16 A / 5p 2x 230 V / 16 A / 3p	1x PF7 40/4/003	1x PL7 B32/3 1x PL7 B16/3 2x PL7 B16/1
fb310-6kA	1x 400 V / 32 A / 5p 1x 400 V / 16 A / 5p 2x 230 V / 16 A / 3p	1x PF6 40/4/003	1x PL6 B32/3 1x PL6 B16/3 2x PL6 B16/1



Rozměry pouzdra (mm)	
Výška	340
Šířka	270
Hloubka	120
Celkové rozměry (mm)	
Výška	340
Šířka	270
Hloubka	160
Normy: EN 62208, IEC 61439-3	



Obj. č.	Zásuvky	Chránič	Jističe
fb325	1x 400 V / 32 A / 5p 1x 400 V / 16 A / 5p 3x 230 V / 16 A / 3p	1x PF7 40/4/003	1x PL7 B32/3 1x PL7 B16/3 2x PL7 B16/1
fb325-6kA	1x 400 V / 32 A / 5p 1x 400 V / 16 A / 5p 3x 230 V / 16 A / 3p	1x PF6 40/4/003	1x PL6 B32/3 1x PL6 B16/3 2x PL6 B16/1
fb32507	1x 400 V / 32 A / 5p 1x 400 V / 16 A / 5p 3x 230 V / 16 A / 3p	1x PF7 40/4/003	1x PL7 B32/3 1x PL7 B16/3 3x PL7 B16/1
fb32507-6kA	1x 400 V / 32 A / 5p 1x 400 V / 16 A / 5p 3x 230 V / 16 A / 3p	1x PF6 40/4/003	1x PL6 B32/3 1x PL6 B16/3 3x PL6 B16/1



Rozměry pouzdra (mm)	
Výška	340
Šířka	270
Hloubka	120
Celkové rozměry (mm)	
Výška	340
Šířka	270
Hloubka	160
Normy: EN 62208, IEC 61439-3	



Obj. č.	Zásuvky	Chránič	Jističe
fb340	1x 400 V / 32 A / 5p 1x 400 V / 16 A / 5p 4x 230 V / 16 A / 3p	1x PF7 40/4/003	1x PL7 B32/3 1x PL7 B16/3 2x PL7 B16/1
fb340-6kA	1x 400 V / 32 A / 5p 1x 400 V / 16 A / 5p 4x 230 V / 16 A / 3p	1x PF6 40/4/003	1x PL6 B32/3 1x PL6 B16/3 2x PL6 B16/1



Rozměry pouzdra (mm)	
Výška	340
Šířka	270
Hloubka	120
Celkové rozměry (mm)	
Výška	340
Šířka	270
Hloubka	160
Normy: EN 62208, IEC 61439-3	



Obj. č.	Zásuvky	Chránič	Jističe
fb39005	1x 400 V / 32 A / 5p 1x 400 V / 16 A / 5p 2x 230 V / 16 A / 3p	1x PF7 40/4/003	1x PL7 B16/3 2x PL7 B16/1
fb39005-6kA	1x 400 V / 32 A / 5p 1x 400 V / 16 A / 5p 2x 230 V / 16 A / 3p	1x PF6 40/4/003	1x PL6 B16/3 2x PL6 B16/1
fb31005	1x 400 V / 32 A / 5p 1x 400 V / 16 A / 5p 2x 230 V / 16 A / 3p	1x PF7 40/4/003	1x PL7 B32/3 1x PL7 B16/3 2x PL7 B16/1
fb31005-6kA	1x 400 V / 32 A / 5p 1x 400 V / 16 A / 5p 2x 230 V / 16 A / 3p	1x PF6 40/4/003	1x PL6 B32/3 1x PL6 B16/3 2x PL6 B16/1



Rozměry pouzdra (mm)	
Výška	340
Šířka	270
Hloubka	120
Celkové rozměry (mm)	
Výška	380
Šířka	270
Hloubka	160

Normy: EN 62208, IEC 61439-3



Obj. č.	Zásuvky	Chránič	Jističe
fb32505	1x 400 V / 32 A / 5p 1x 400 V / 16 A / 5p 3x 230 V / 16 A / 3p	1x PF7 40/4/003	1x PL7 B32/3 1x PL7 B16/3 2x PL7 B16/1
fb32505-6kA	1x 400 V / 32 A / 5p 1x 400 V / 16 A / 5p 3x 230 V / 16 A / 3p	1x PF6 40/4/003	1x PL6 B32/3 1x PL6 B16/3 2x PL6 B16/1



Rozměry pouzdra (mm)	
Výška	340
Šířka	270
Hloubka	120
Celkové rozměry (mm)	
Výška	380
Šířka	270
Hloubka	160

Normy: EN 62208, IEC 61439-3



Obj. č.	Zásuvky	Chránič	Jističe
fb34005	1x 400 V / 32 A / 5p 1x 400 V / 16 A / 5p 4x 230 V / 16 A / 3p	1x PF7 40/4/003	1x PL7 B32/3 1x PL7 B16/3 2x PL7 B16/1
fb34005-6kA	1x 400 V / 32 A / 5p 1x 400 V / 16 A / 5p 4x 230 V / 16 A / 3p	1x PF6 40/4/003	1x PL6 B32/3 1x PL6 B16/3 2x PL6 B16/1



Rozměry pouzdra (mm)	
Výška	340
Šířka	270
Hloubka	120
Celkové rozměry (mm)	
Výška	380
Šířka	270
Hloubka	160

Normy: EN 62208, IEC 61439-3

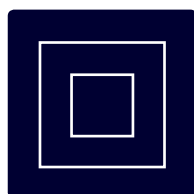

Nová řada rozvodnic FlatBOX IP65

Společnost Famatel-CZ s.r.o. přichází na trh s novinkou. Jedná se o zcela novou řadu modulových rozvodnic FlatBOX IP65 v 8 typových provedeních. Jsou charakteristické pevnou konstrukcí a kompaktními rozměry.

Další výhodou je **možnost částečného zapuštění pod omítku** díky rovné hraně spodní vany. Mají jednoduchý a funkční design transparentních dvířek pro pohodlnou obsluhu modulových přístrojů. Jsou vyrobeny z **bezhalogenového** a **UV odolného** plastu. Tělo skříně je z ABS a okénko z polykarbonátu (PC). Dva typy rozvodnic mají přidáný prostor pro možnost osazení dalšími ovládacími prvky či zásuvkami.

TECHNICKÁ SPECIFIKACE:

- 8 velikostí pro 4 - 26 modulů
- PE/N svorkovnice součástí dodávky
- Montáž na povrch
- Možnost částečného zapuštění pod omítku
- Vysoce odolné provedení v krytí **IP65**
- Mechanická odolnost **IK08**
- Odolné strojně aplikované těsnění
- Tělo pouzdra z **ABS**, modulové okénko z **PC**
- Rozměrová a tvarová stálost **-40°C až +80°C**
- Krytky šroubů součástí balení (pro dodržení krytí)



Transparentní dvířka s
možností plombování



Strojně aplikované těsnění
po celém obvodu horního víka



Předlisované vstupy pro
vývodky

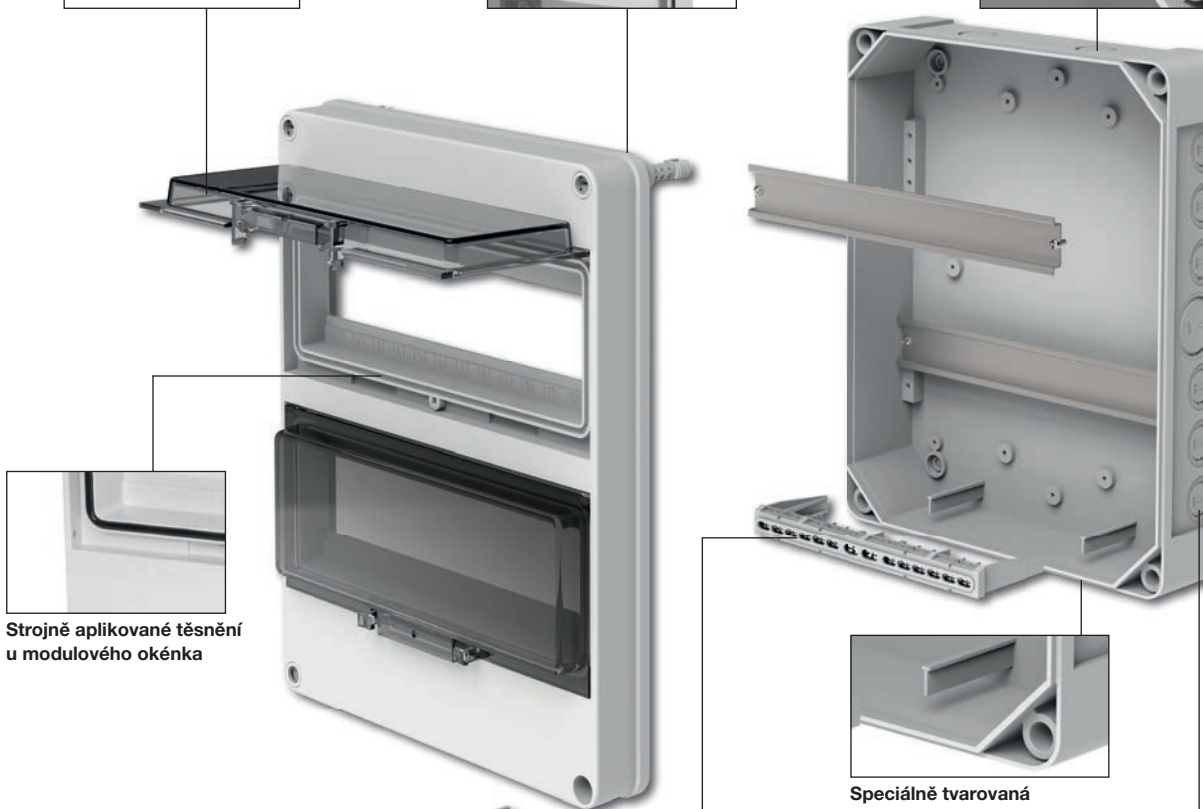

Strojně aplikované těsnění
u modulového okénka



Speciálně tvarovaná
stěna víka a tím dosažení
mechanické odolnosti na
hodnotu IK08

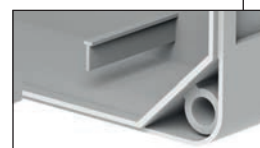

Plombovatelné
plastové rychlošrouby

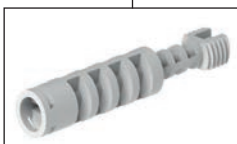

PE/N svorkovnice
součástí skříně



Předlisované vstupy pro
vývodky i po bocích skříně



Obj.č. **5904**



Rozvodnice FlatBOX IP65

- Tělo pouzdra z ABS
- Modulové okénko z PC
- Krytky šroubů součástí balení (pro dodržení krytí)
- Svorkovnice PE/N součástí balení
- Plombovatelné

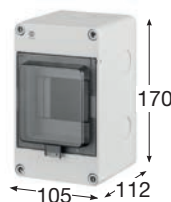

Rozměry (mm)	
Výška	170
Šířka	105
Hloubka	112
Normy: EN 62208	

Obj.č. **5906**



Rozvodnice FlatBOX IP65

- Tělo pouzdra z ABS
- Modulové okénko z PC
- Krytky šroubů součástí balení (pro dodržení krytí)
- Svorkovnice PE/N součástí balení
- Plombovatelné

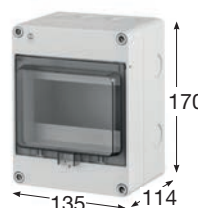

Rozměry (mm)	
Výška	170
Šířka	135
Hloubka	114
Normy: EN 62208	

Obj.č. **5910**



Rozvodnice FlatBOX IP65

- Tělo pouzdra z ABS
- Modulové okénko z PC
- Krytky šroubů součástí balení (pro dodržení krytí)
- Svorkovnice PE/N součástí balení
- Plombovatelné

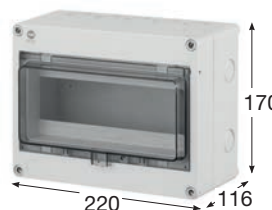

Rozměry (mm)	
Výška	170
Šířka	220
Hloubka	116
Normy: EN 62208	

Obj.č. **5913**



Rozvodnice FlatBOX IP65

- Tělo pouzdra z ABS
- Modulové okénko z PC
- Krytky šroubů součástí balení (pro dodržení krytí)
- Svorkovnice PE/N součástí balení
- Plombovatelné

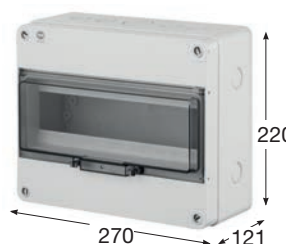

Rozměry (mm)	
Výška	220
Šířka	270
Hloubka	121
Normy: EN 62208	

Obj.č. **5916**



Rozvodnice FlatBOX IP65

- Tělo pouzdra z ABS
- Modulové okénko z PC
- Krytky šroubů součástí balení (pro dodržení krytí)
- Svorkovnice PE/N součástí balení
- Plombovatelné



Rozměry (mm)	
Výška	270
Šířka	340
Hloubka	138
Normy: EN 62208	

Obj.č. **5926**



Rozvodnice FlatBOX IP65

- Tělo pouzdra z ABS
- Modulové okénko z PC
- Krytky šroubů součástí balení (pro dodržení krytí)
- Svorkovnice PE/N součástí balení
- Plombovatelné



Rozměry	(mm)
Výška	340
Šířka	270
Hloubka	120

Normy: EN 62208

Obj.č. **5810**



Skříň FlatBOX IP65

- Tělo pouzdra z ABS, modulové okénko z PC
- Krytky šroubů součástí balení (pro dodržení krytí)
- Svorkovnice PE/N součástí balení
- Plombovatelné
- Možnost osadit dalšími ovládacími prvky či zásuvkami

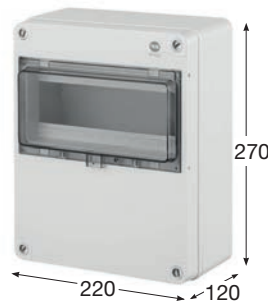

Rozměry	(mm)
Výška	270
Šířka	220
Hloubka	120

Normy: EN 62208

Obj.č. **5813**



Skříň FlatBOX IP65

- Tělo pouzdra z ABS, modulové okénko z PC
- Krytky šroubů součástí balení (pro dodržení krytí)
- Svorkovnice PE/N součástí balení
- Plombovatelné
- Možnost osadit dalšími ovládacími prvky či zásuvkami



Rozměry	(mm)
Výška	340
Šířka	270
Hloubka	120

Normy: EN 62208



Famatel - CZ s.r.o.

Jsme součástí společnosti Famatel působící na celosvětovém trhu přes 25 let. Zabýváme se vývojem, výrobou, testováním a distribucí průmyslových rozvodnic, zásuvkových skříní, staveništních rozváděčů, elektroinstalačních krabic, průmyslových zásuvek, vidlic a dalšího elektromateriálu. Produkty Famatel nachází uplatnění ve více než 50 zemích světa.

V České republice jsme předním dodavatelem průmyslových rozvodnic a zásuvkových skříní. Disponujeme vlastními výrobními prostory, moderními technologiemi a týmem zkušených pracovníků. Díky tomu je naše produkce zárukou vysoké kvality.

Zaměřujeme se na řešení na míru dle potřeb našich zákazníků. Pokud potřebuje zákazník dodat zásuvkovou skříň nebo jiný vyzbrojený malý rozváděč NN dle svého zadání, velmi rychle zpracujeme nabídku a dodáme výrobek běžně do 3 dnů od potvrzení objednávky.

Nezapomeňte se také podívat na

Katalog Famatel 2018 - 2019



Nové webové stránky



Nový e-shop



ŘEŠENÍ NA MÍRU

Potřebujete dodat zásuvkovou skříň
dle Vaší specifikace?



RYCHLÉ DODÁNÍ
(BĚŽNĚ DO 3 DNŮ OD OBJEDNÁVKY)



KOMPLETNÍ TECHNICKÁ DOKUMENTACE
DLE NORMY IEC 61439-3 RESP. IEC 61439-4

EATON

KVALITNÍ PŘÍSTROJE EATON
S 10KA NEBO 6KA ZKRATOVOU ODOLNOSTÍ



**VAŠE POPTÁVKY
VÁM RÁDI A RYCHLE
ZPRACUJEME!**



Lukáš Benda
+420 603 757 657
benda@famatel.cz



Michal Ostrčil
+420 730 143 701
ostrcil@famatel.cz

famatelCZ
PROFESSIONAL



famatel^{CZ}
PROFESSIONAL

Famatel - CZ s.r.o.
Olomoucká 107
796 01 Prostějov
+420 739 201 336
info@famatel.cz
www.famatel.cz