

2018

KATALOG
PRODUKTŮ



GREENLUX[®]
the power of light...

ÚVODNÍ SLOVO

Vážení obchodní přátelé, vážení budoucí obchodní přátelé, investice do kvalitních svítidel je dobrou volbou.

Velice nás těší, že jste si pro výběr svítidel vybrali právě naši ryze českou společnost, která je na trhu již celých osm let. Během této doby jsme vybudovali nejen značku GREENLUX a DAISYLED, ale i mezinárodní profesionální tým na Slovensku, v Maďarsku a Polsku.

Neváhejte a věnujte alespoň chvíli prolistování tohoto katalogu, který je letos výjimečný co do množství novinek, ale i co do designu jednotlivých kapitol. Nejžhavějšími novinkami jsou PROFI svítidla s pětiletou zárukou.

Liniové svítidla PROFI LINEAR, které zaujmou svým štíhlým designem. V katalogu je svítidlo představeno v základní verzi. Během roku vám představíme dodatečné příslušenství – např. použití track systému, napojení více svítidel v jedné řadě za sebou, možnost kompozice svítidel do různých geometrických tvarů apod. Další žhavou novinkou je svítidlo typu high bay – GOLY 150W a 200W s vysokou světelnou účinností a možností výběru optiky 60°, 90°, 120°. Za zmínku stojí také svítidlo GAMA PROFI 100W, 150W, 200W nebo 300W – LED SMD svítidlo s kompaktním designem. Nelze opomenout také nově zařazené typy zahradních svítidel, které naleznete v kategorii LED svítidla. Na stránkách tohoto katalogu vám nabízíme kromě zmíněných novinek i řadu dalších.

Snažíme se vyhovět všem vašim přáním a požadavkům, a poskytnout vám tak kvalitní servis nejen co do dostupnosti a šíře sortimentu, ale také propagace jednotlivých produktů a speciálním úpravám. I nadále v průběhu roku se můžete těšit na další novinky.

Uděláme maximum proto, abyste byli s našimi výrobky spokojeni. Zákazník je pro nás partnerem, vážíme si ho, pečujeme o něj díky skvělému týmu obchodníků a našich „pečovatelek“. Staňte se i vy naší součástí.

Tento katalog naleznete rovněž v elektronické podobě na našich www stránkách, kde je dostupný ke stažení v kompletní verzi i po jednotlivých listech.

Výzvou do následujícího roku 2018 jste pro nás především VY.



Petr Kovář
obchodní ředitel

 **GREENLUX®**
the power of light...

LED SVÍTIDLA



12, 13

PROFI LINEAR



14

LINEAR



15

LED GULIVER



16

REFLEKTOR AL
LED GULIVER



17

DIFUZOR PC
LED GULIVER



18, 19

GOLY



20

BOSTON



21

MAGION



22, 23

RENO PROFI



24, 25

VIRGO PROFI



26

LED VIRGO-5



27

DAISY VIRGO



28

LED VIRGO II



28

DAISY VIRGO II
840-40W/WF

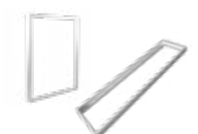

29

LED VIRGO
ACCESSORIES



30, 31

DUST PROFI LED NG



32, 33

DUST PROFI LED MILK



34, 35

DUST PROFI LED



36, 37

DUST PROFI LED SLIM



38

DUST PROFI LED
EMERGENCY, HF



39

DUST PROFI LED MILK
EMERGENCY, HF



40

DUST PROFI LED
ACCESSORIES



41

TRUST LED PCB PS



42

LED AURA



43

GAMA PROFI SMD



44

DAISY LED SMD



45

DAISY LED PIR SMD



46

DAISY MCOB



47

DAISY PIR MCOB



48

ZETA-ROUND



49

ZETA-SQUARE



50, 51

LED VEGA ROUND



52, 53

LED VEGA SQUARE



54, 55

LED FENIX ROUND



56, 57

LED FENIX SQUARE



58

DAISY VEGA ROUND



59

DAISY VEGA SQUARE



60

LED CASTOR



61

DAISY NINA



62

LED BONO ROUND



63

LED BONO SQUARE



64

LED JIMMY FIXED



65

LED JIMMY MOVED



66, 67

MASON II RC



68

PERRY II MILK 3 DIM



69

PERRY II MILK-S 3 DIM



70

DARA ROUND



71

DARA OVAL

LED SVÍTIDLA

					
72	73	74	75	76	77
DITA ROUND	DITA ROUND COVER	DITA OVAL	DITA CLASSIC ROUND	DITA CLASSIC ROUND COVER	DITA CLASSIC OVAL
					
78	79	80	81	82	83
LED LUCY ROUND	LED LUCY OVAL	LED SMART ROUND	LED SMART SQUARE	LED TORTO	LED TORTO 12W 12/24V NW
					
84	85	86	87	88	89
DAISY NAL ROUND	DAISY NAL SQUARE	DAISY NAL HF ROUND	DAISY NAL HF SQUARE	ARA LED	DAISY VIKI
					
91	92	93	94	95	96
HOUSE	VILA	STEP	WALL	LED WALL	SIDE
					
97	97	98	98	99	99
LED STRIP HAND WAVE SENSOR	LED STRIP MOTION BATTERY SENSOR	LED STRIP DOUBLE-BED	LED STRIP SINGLE-BED	LED STRIP 2835 IP65	LED STRIP 2835
					
100	100	101	101	102	102
LED STRIP MEDIUM 2835	LED STRIP MEDIUM 2835 IP65	LED STRIP 3528 IP65	LED STRIP 3528	LED STRIP RGB 5050 IP65	LED STRIP RGB 5050
					
103	103	103	104, 105, 106		
CONNECT LED RGB STRIP	CONNECT LED STRIP	RGB LED CONTROLLER	AL - PROFIL		

LED ZDROJE



TECHNICKÁ SVÍTIDLA



126

DUST METAL



127

DUST METAL LED



128

DUST LED PS



129

DUST EVG EB PC



130

DUST EVG PC



131

TRUST EVG PS



132

TRUST EVG PC



133

DUST / TRUST
ACCESSORIES

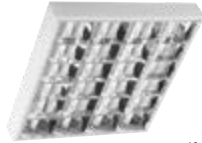

134

ORI LED

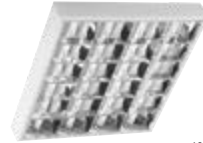

135

GEMINI

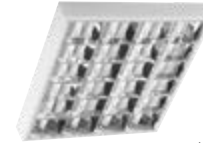

136

ORI



137

TAU LED



138

MH3 RX7S



139

MH4 E40



140

MH5 E40



141

MH6 RX7S



142

ATTILA ROUND



142

ATTILA SQUARE

PODHLEDOVÁ A BODOVÁ SVÍTIDLA

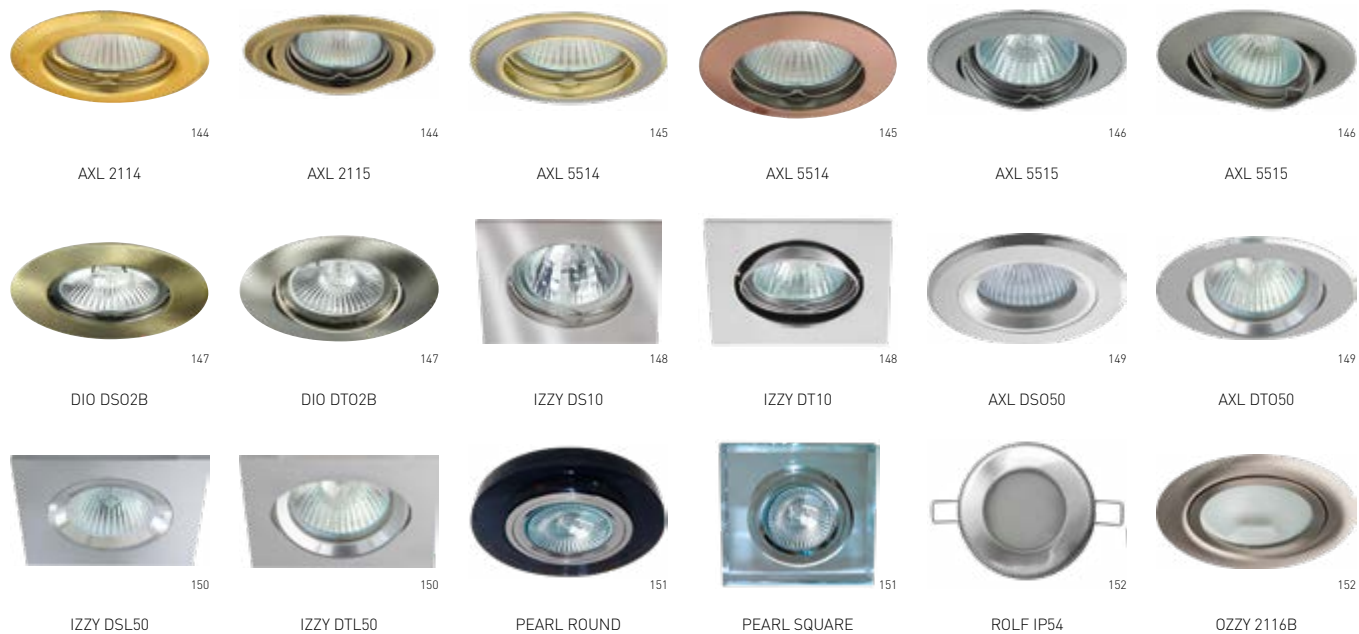

KANCELÁŘSKÁ SVÍTIDLA A SVÍTIDLA PRO DOMÁCNOST



SENZORY



SENSOR 95



SENSOR HF 96



SENSOR 100



SENSOR 10 / 20



SENSOR 90



SENSOR 90 B



SENSOR 70



SENSOR 30



SENSOR 41



SENSOR 40



SENSOR HF 76W



SENSOR HF 75B



SENSOR 25B



SENSOR HF70



SENSOR 24



SENSOR LUX

ELEKTROINSTALAČNÍ MATERIÁL



176

CSJ IP68



177

CSJ IP68 T



178

SCSJ IP68



179

GPG



179

BL - EV6 EB



180

DRIVER LED IP67



181

DRIVER LED IP20



182

DRIVER LED IP20-P



183

STAT



183

STAND



184

LH-E14



184

LH-E27



185

LH-G9



185

LH-GX5,3



186

LH-GZ10



186

LH-R7S



187

RO



187

ZA / ZS



188

ZA / ZS IP44



188

GPH / WPH IP44



189

WKW / WKD / WKU

LED SVÍTIDLA



GREENLUX[®]
the power of light...



PROFI LINEAR



- těleso svítidla: lakovaný hliník RAL9006
- difuzor svítidla: polykarbonát (PC)
- interiérové svítidlo
- u svítidla GXLS165 + GXPR075 UGR < 19
- svítidlo vhodné do komerčních prostor
- pro individuální objednávky další nabízené možnosti:
 - barva svítidla: černá, bílá, šedá
 - barva světla: studená/neutrální/teplá bílá (6500K/4000K/3000K)
 - stmívání: DALI, 0-10V, step dimming (100%,40%,10%)
 - připojení: konektory, track light systém



PROFI LINEAR



GXPR075 PROFI LINEAR I 36W

GXPR064 PROFI LINEAR III 36W

GXPR067 PROFI LINEAR II 36W

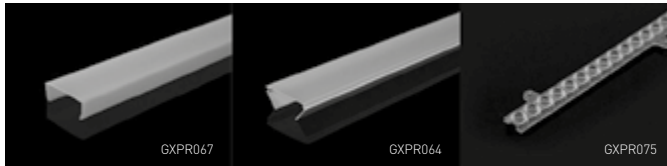

- 220-240V-50/60Hz
-
- IP₂₀
-
-
- 20+40°C
-
- 1,8 kg
- 50 000 h
- Pf (λ) >0,95
- ON/OFF 25000
-
-

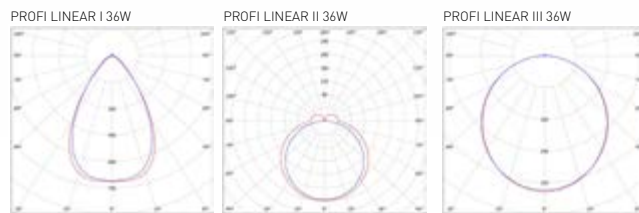

NEUTRAL WHITE

LED 36W ► \geq D320W

- LINIOVÉ LED SVÍTLIDLO
- životnost 50 000 hodin L80B10
- pětiletá záruka na celé svítidlo



							$\frac{T_c}{CCT}$	$\frac{Ra}{CRI}$		$\frac{a}{[mm]}$		DKC
PROFI LINEAR I 36W GRAY NW	GXPR075	8592660120799	šedá	36	4400	neutrální bílá	4000K	> 80	70°	1145	1-10	2 198 Kč
PROFI LINEAR II 36W GRAY NW	GXPR067	8592660120560	šedá	36	4400	neutrální bílá	4000K	> 80	125°	1133	1-10	1 978 Kč
PROFI LINEAR III 36W GRAY NW	GXPR064	8592660120553	šedá	36	4400	neutrální bílá	4000K	> 80	112°	1133	1-10	2 198 Kč

- 220-240V-50/60Hz
-
- IP₂₀
-
- 20+40°C
-
- 1,8 kg
- 25 000 h
- Pf (λ) >0,97
- ON/OFF 25000
-
-



GXPR165 LINEAR I 36W

GXPR154 LINEAR III 36W

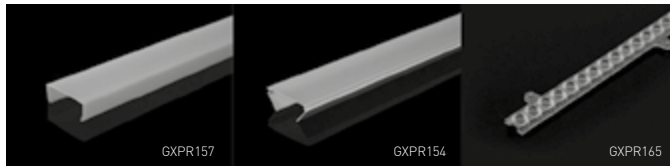

GXPR157 LINEAR II 36W

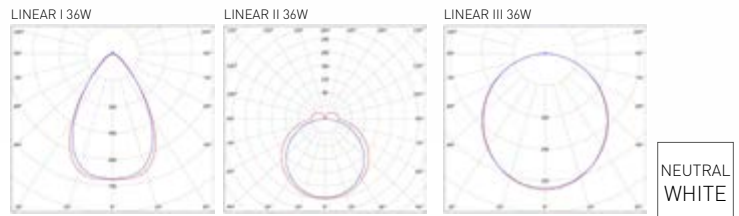

LED 36W ► ≧D270W

- LINIOVÉ LED SVÍTLIDLO



							T_c CCT	R_a CRI		$\llcorner a \rceil$ [mm]		DKC
LINEAR I 36W GRAY NW	GXLS165	8592660120782	šedá	36	3600	neutrální bílá	4000K	≥ 80	70°	1145	1-10	1 824 Kč
LINEAR II 36W GRAY NW	GXLS157	8592660120546	šedá	36	3600	neutrální bílá	4000K	≥ 80	125°	1133	1-10	1 714 Kč
LINEAR III 36W GRAY NW	GXLS154	8592660120539	šedá	36	3600	neutrální bílá	4000K	≥ 80	112°	1133	1-10	1 626 Kč

LED GULIVER



NEUTRAL WHITE

LED 150W
LED 200W

- SVÍTIDLO LED HIGH BAY
- těleso svítidla: hliník
- technologie LED SMD 3030 LUMILEDS
- moderní technologie chlazení typu HEAT PIPE
- vysoká světelná účinnost - více než 120 lm/W
- vestavné napájení LED CCD značky MEAN WELL
- kompenzovaný jalový výkon (PF>0,97)
- vysoká odolnost proti mechanickému poškození (IK08)
- prachotěsný a voděodolný
- životnost 55 000 hodin [podle směrnice ErP]

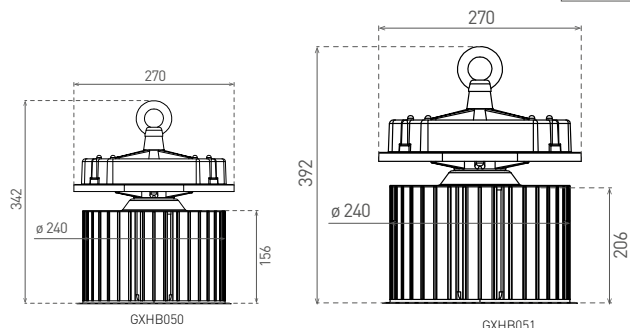

						$\frac{T_c}{CCT}$	$\frac{Ra}{CRI}$		DKC
LED GULIVER 150W NW	GXHB050	8592660116976	150	18000	neutrální bílá/840	4000K	≥80	6,75	10 690 Kč
LED GULIVER 200W NW	GXHB051	8592660116983	200	25000	neutrální bílá/840	4000K	≥80	8,1	12 692 Kč

REFLEKTOR AL LED GULIVER

aluminium



1-20

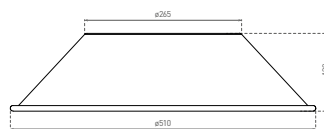

GXHB061



GXHB062





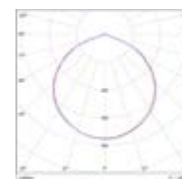

GULIVER AL 85 reflektor



GULIVER AL 115 reflektor



- Reflektor pro svítidlo LED HIGH BAY (GXHB050, GXHB51)
- materiál: hliník [AL]

						DKC
GULIVER AL 85 reflektor	GXHB061	8592660117003	85°	hliník	0,5kg	328 Kč
GULIVER AL 115 reflektor	GXHB062	8592660117010	115°	hliník	0,85kg	460 Kč

DIFUZOR PC LED GULIVER



polycarbonate (PC)



GULIVER PC difuzor

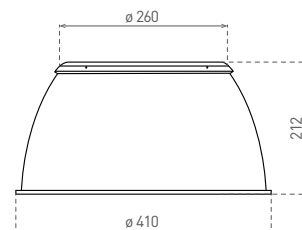
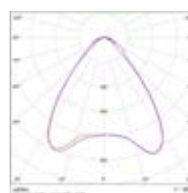

- Difuzor pro svítidlo LED HIGH BAY (GXHB050, GXHB051)
- materiál: polykarbonát (PC)

						DKC
GULIVER PC difuzor	GXHB060	8592660116990	90°	čirá	1,3kg	1 318 Kč

- 100-240V-50/60Hz
-
- IP65
-
-
- 20+50°C
-
- 50000
- ON/OFF 30000
- Pf (λ) >0.97
- 90°
- 1
- CE
- RoHS



LED 150W
LED 200W

NEUTRAL
WHITE

- SVÍTIDLO LED HIGH BAY
- těleso svítidla: hliník
- difuzor: polykarbonát (PC)
- technologie LED SMD Phillips 3030
- vestavené napájení LED CCD značky MEAN WELL
- vysoká světelná účinnost - 130lm/W
- prachotěsný a voděodolný
- kompenzovaný jalový výkon (Pf>0.97)
- montážní závěs M10

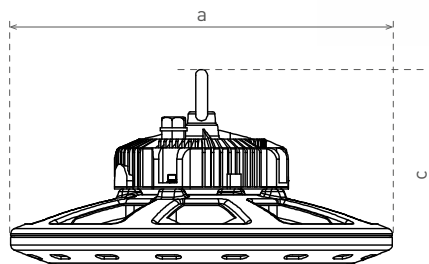

GXHB045, GXHB030

						$\frac{T_c}{CCT}$	$\frac{Ra}{CRI}$	$\leftarrow a \rightarrow$ [mm]	$\leftarrow c \rightarrow$ [mm]		DKC
GOLY 150W 90 NW	GXHB045	8592660119069	150	19000	neutrální bílá	4000K	>80	340	180	3,5	6 598 Kč
GOLY 200W 90 NW	GXHB030	8592660119656	200	25400	neutrální bílá	4000K	>80	400	194	4	8 578 Kč

GOLY - ACCESSORIES

NEW

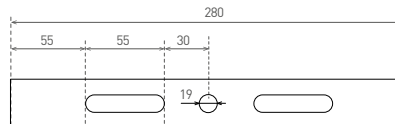

- GOLY - příslušenství
- materiál konzole: hliník
- konzole umožňuje naklápění svítidla +/- 90°

			DKC
Mounting console GOLY	GXOS290	8592660119137	455 Kč

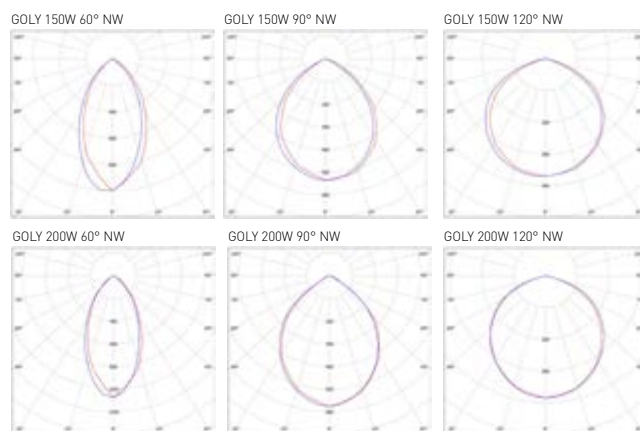

- materiál difuzoru: polykarbonát (PC)

					DKC
Difuzor GOLY 150W 60	GXHB047	8592660119113	čirá	60°	387 Kč
Difuzor GOLY 150W 90	GXHB048	8592660119090	čirá	90°	387 Kč
Difuzor GOLY 150W 120	GXHB049	8592660119106	čirá	120°	387 Kč
Difuzor GOLY 200W 60	GXHB031	8592660119663	čirá	60°	387 Kč
Difuzor GOLY 200W 90	GXHB032	8592660119670	čirá	90°	387 Kč
Difuzor GOLY 200W 120	GXHB033	8592660119687	čirá	120°	387 Kč

BOSTON



- 110-240V-50/60Hz
- IP66
- 140°
- Pf (λ) >0,9
- 50000
- ON/OFF 25000
- CE
- RoHS



BOSTON 30W NW

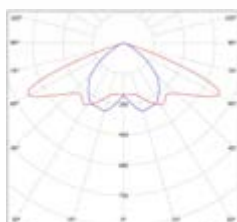

BOSTON 60W NW

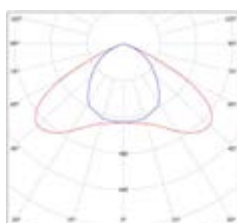

NEUTRAL WHITE

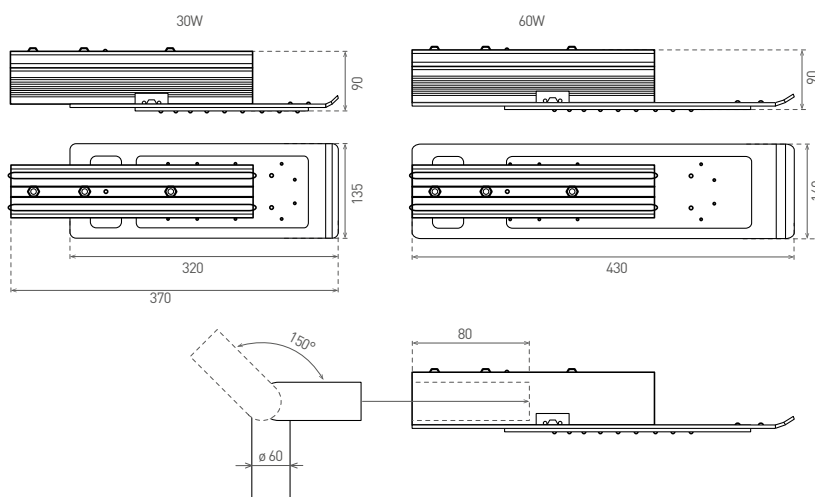

LED 30W ▶ ⇒ D 260W
LED 60W ▶ ⇒ D 480W

- POULIČNÍ SVÍTIDLO LED SMD
- těleso svítidla: hliník
- vhodné na nasvětlení venkovních prostor
- kompenzovaný jalový výkon (PF>0,9)
- vestavné napájení LED CCD
- technologie LED SMD 3030 EPISTAR
- možnost doobjednání montážního ramene (GXSL020)
- životnost 50 000 hodin (podle směrnice ErP)
- pětiletá záruka na celé svítidlo

						$\frac{T_c}{CCT}$	$\frac{Ra}{CRI}$			DKC
BOSTON 30W NW	GXSL001	8592660116952	30	3500	neutrální bílá/840	4000K	≥80	1,4	1-4	4 266 Kč
BOSTON 60W NW	GXSL002	8592660116969	60	6500	neutrální bílá/840	4000K	≥80	1,7	1-4	5 872 Kč

									DKC
BOSTON adapter ø60mm	GXSL020	8592660117461							1 405 Kč

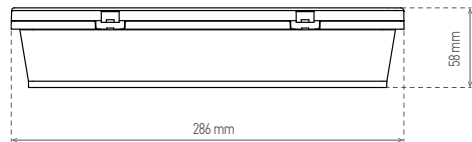

- 220-240 50/60Hz
-
- ⚙️ 0+35°
- ⚠️
- △ 65°
- ⌚ 50 000
- 📦 1-15
- ↻
- CE
- ✓ RoHS

- LED NOUZOVÉ SVÍTIDLO
- vhodné pro nouzové osvětlení únikových a evakuačních cest
- možnost doplnit piktogramy
- těleso svítidla: polykarbonát (PC)
- difuzor: polykarbonát (PC)
- svítidlo pro trvalé nouzové osvětlení (verze maintained - GXN0010)
- svítidlo pro dočasné nouzové osvětlení (verze non-maintained - GXN0015, GXN0020)
- integrované testovací tlačítko
- záruka 5 let na svítidlo
- záruka 2 roky na baterie

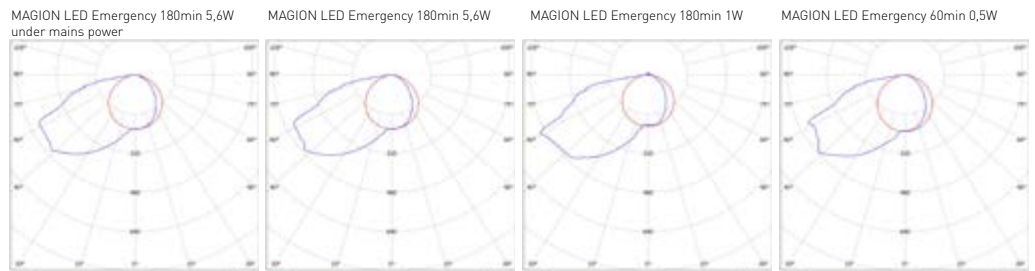

COOL WHITE

		EAN	W	lm	Emergency lm	Emergency h	baterie emergency	color	T _c CCT	IP	R _a CRI	kg	DKC
MAGION LED Emergency 180min 5,6W	GXN0010	8592660119212	5,6	300	90	3h	Ni-CD BATTERY 600mAh 7,2V	studená bílá	6500K	54	≥80	0,85	1 538 Kč
MAGION LED Emergency 180min 1W	GXN0015	8592660119229	1	0	90	3h	Ni-CD BATTERY 1300mAh 3,6V	studená bílá	6500K	54	≥80	0,85	1 032 Kč
MAGION LED Emergency 60min 0,5W	GXN0020	8592660119236	0,5	0	90	1h	Ni-CD BATTERY 600mAh 3,6V	studená bílá	6500K	40	≥80	0,73	768 Kč

ACCESSORIES

		EAN	DKC
Piktogram MAGION LED Emergency	GXN0030	8592660119243	22 Kč



RENO PROFI



- 110-240V-50/60Hz
-
- IP₆₆
- IK₁₀
-
-
-
- 20+40°C
-
- 50000
-
- 25000
-
- 120°
- Pf (λ)
- ≥0,9
- CE
- RoHS

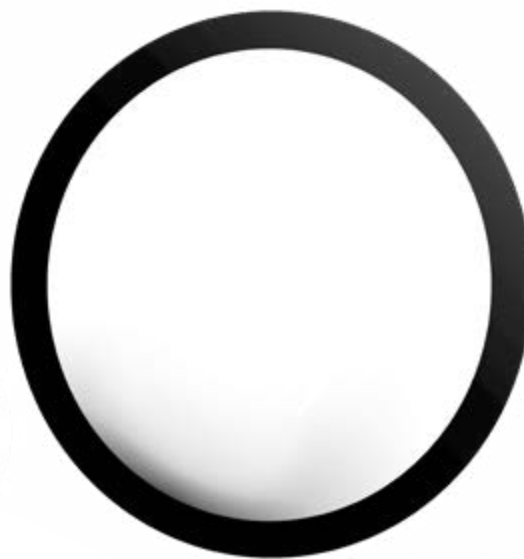
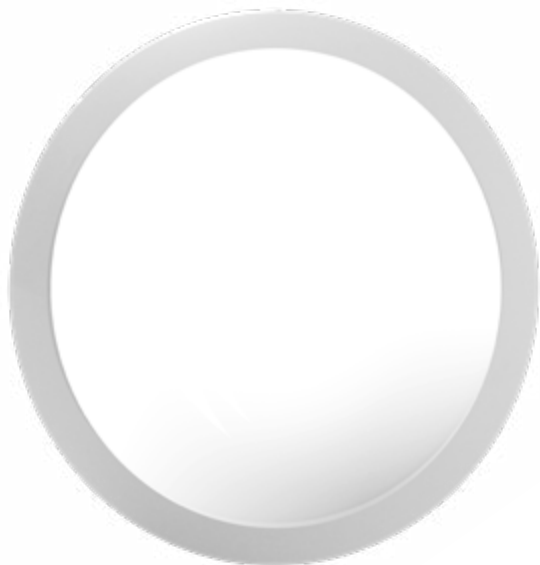

NEUTRAL WHITE

LED 16W ► ≧ 80W

- SVÍTIDLO LED SMD
- těleso svítidla: polykarbonát (PC)
- vhodné na nasvětlení vnitřních a venkovních prostor
- velká mechanická odolnost
- vestavné napájení LED CCD
- kompenzovaný jalový výkon (PF>0,9)
- pětiletá záruka na celé svítidlo

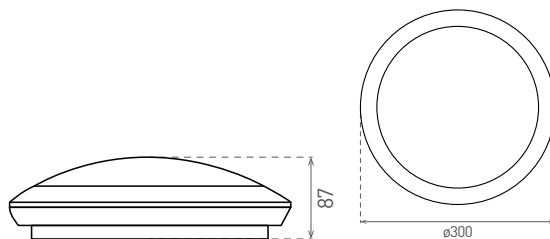

							$\frac{T_c}{CCT}$	$\frac{Ra}{CRI}$			DKC
RENO PROFI W 16W NW	GXPR080	8592660117539	bílá	16	1200	neutrální bílá	4000K	≥80	1	1-5	922 Kč
RENO PROFI B 16W NW	GXPR083	8592660119977	černá	16	1200	neutrální bílá	4000K	≥80	1	1-5	922 Kč

RENO PROFI HF DIMMABLE

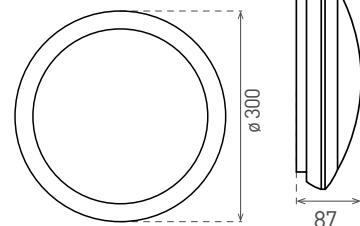
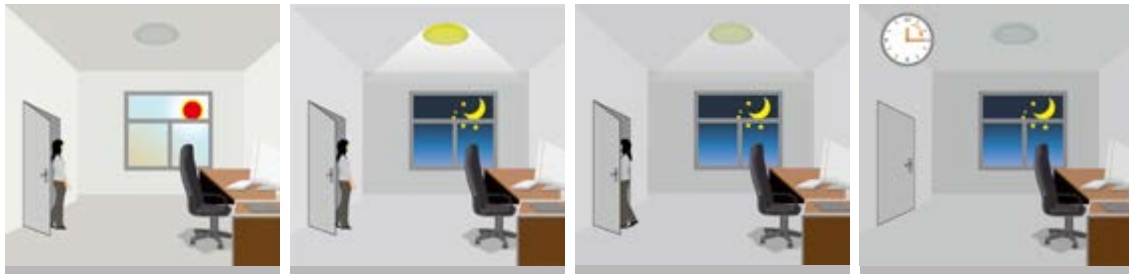

NEUTRAL WHITE

LED 16W ► ≧80W

- SVĚTLIDLO LED SMD HF DIMMABLE
 - těleso svítidla: polykarbonát (PC)
 - vhodné na nasvětlení vnitřních a venkovních prostor
 - velká mechanická odolnost
 - světelný výkon v pohotovostním režimu (20%)
 - obsahuje regulovatelné mikrovlnné čidlo pohybu
 - možnost regulace pomocí DIP přepínače:
 - doba maximálního světelného výkonu v přítomnosti 100% [TIME]
 - doba světelného výkonu v nepřítomnosti 20% [DIM TIME]
 - rozsah detekce pohybu [SENS]
 - nastavení (noc/den) [LUX]
 - pětileťá záruka na celé svítidlo
-
- A) Detection Range
 - Nastavení citlivosti senzoru (vzdálenost pohybu, který senzor spíná v rádiu 120°)
 - Pokud dipy 1 a 2 nepřepnete je citlivost snímání čidla maximální 100% (15 metrů)
 - Přepnutím dipu 1 snížíte citlivost snímání čidla na 75%.
 - Přepnutím dipu 2 snížíte citlivost snímání čidla na 50%
 - Přepnutím dvou dipů 1 a 2 snížíte citlivost snímání čidla na minimum 10%
-
- B) Hold time
 - Nastavení času jak dlouho má být svítidlo sepnuté na plný výkon (10 sekund - 10 minut)
 - Pokud dipy 3 a 4 nepřepnete je čas přechodu když svítidlo neregistruje pohyb na světelný mezistupeň 10 sekund. Pokud nemáte mezistupeň aktivován dojde k vypnutí svítidla.
 - Pokud dip 3 přepnete je čas přechodu když svítidlo neregistruje pohyb na světelný mezistupeň 90 sekund. Pokud nemáte mezistupeň aktivován dojde k vypnutí svítidla.
 - Pokud dip 4 přepnete je čas přechodu když svítidlo neregistruje pohyb na světelný mezistupeň 3 minuty. Pokud nemáte mezistupeň aktivován dojde k vypnutí svítidla.
 - Přepnutím dvou dipů 3 a 4 je čas přechodu když svítidlo neregistruje pohyb na světelný mezistupeň maximální 10 minut. Pokud nemáte mezistupeň aktivován dojde k vypnutí svítidla.

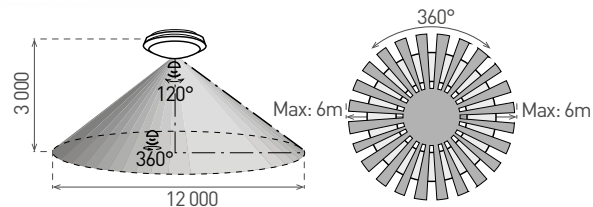

- C) Daylight Sensor
 - Nastavení spínání senzoru v závislosti na okolním osvětlení (spíná ve dne - 5 Lux)
 - Pokud dipy 5 a 6 nepřepnete je citlivost snímání čidla maximální 2000lx, což znamená, že svítidlo spíná za denního světla.
 - Přepnutím dipu 5 snížíte citlivost snímání čidla pod 50lx. Svítidlo spíná pokud se setmí pod hodnotu 50 luxů.
 - Přepnutím dipu 6 snížíte citlivost snímání čidla pod 15lx. Svítidlo spíná pokud se setmí pod hodnotu 15 luxů.
 - Přepnutím dvou dipů 5 a 6 snížíte citlivost snímání čidla na minimum. Svítidlo spíná pokud se setmí pod hodnotu 5 luxů.
-
- D) Stand-by Period
 - Nastavení času jak dlouho má být svítidlo sepnuté v DIM režimu světelného mezistupně (0 - nekonečno)
 - Pokud dipy 7 a 8 nepřepnete není aktivován světelný mezistupeň [DIM režim]. Svítidlo vypíná z plného světelného výkonu. Čas vypnutí je závislý na nastavení dipů 3 a 4.
 - Přepnutím dipu 7 po uplynutí 30 sekund, kdy svítidlo stále neregistruje pohyb svítidlo ze světelného mezistupně vypne.
 - Přepnutím dipu 8 po uplynutí 10 minut, kdy svítidlo stále neregistruje pohyb svítidlo ze světelného mezistupně vypne.
 - Přepnutím dvou dipů 7 a 8 nastavíte nekonečný čas. Svítidlo se ze světelného mezistupně nevypne, ale svítí stále.
 - Uváděné hodnoty je potřeba brát vždy s určitou tolerancí v závislosti na podmínkách použití.

220-240V-50/60Hz



IP₆₆

IK₁₀



-20+40°C

50000



ON/OFF 25 000



Pf (λ) ≥0,9



RoHS



-TIME+ 10s-10min



-DIM TIME+ 0s/30s/10min/∞



-SENS+ 5-15m



-LUX+ 5-2000LUX



15m



360°



120°

							T_c CCT	R_a CRI			DKC
RENO PROFI W 16W HF NW DIM	GXPR081	8592660117546	bílá	16	1200	neutrální bílá	4000K	≥80	1	1-5	1 186 Kč
RENO PROFI B 16W HF NW DIM	GXPR084	8592660119984	černá	16	1200	neutrální bílá	4000K	≥80	1	1-5	1 186 Kč

VIRGO PROFÍ



- 220-240V-50/60Hz
-
- IP₂₀
-
-
- 20+40°C
-
- 75°
- 50000
- ON OFF 25000
- Pf (λ) ≥0,9
- 1-5
-
-

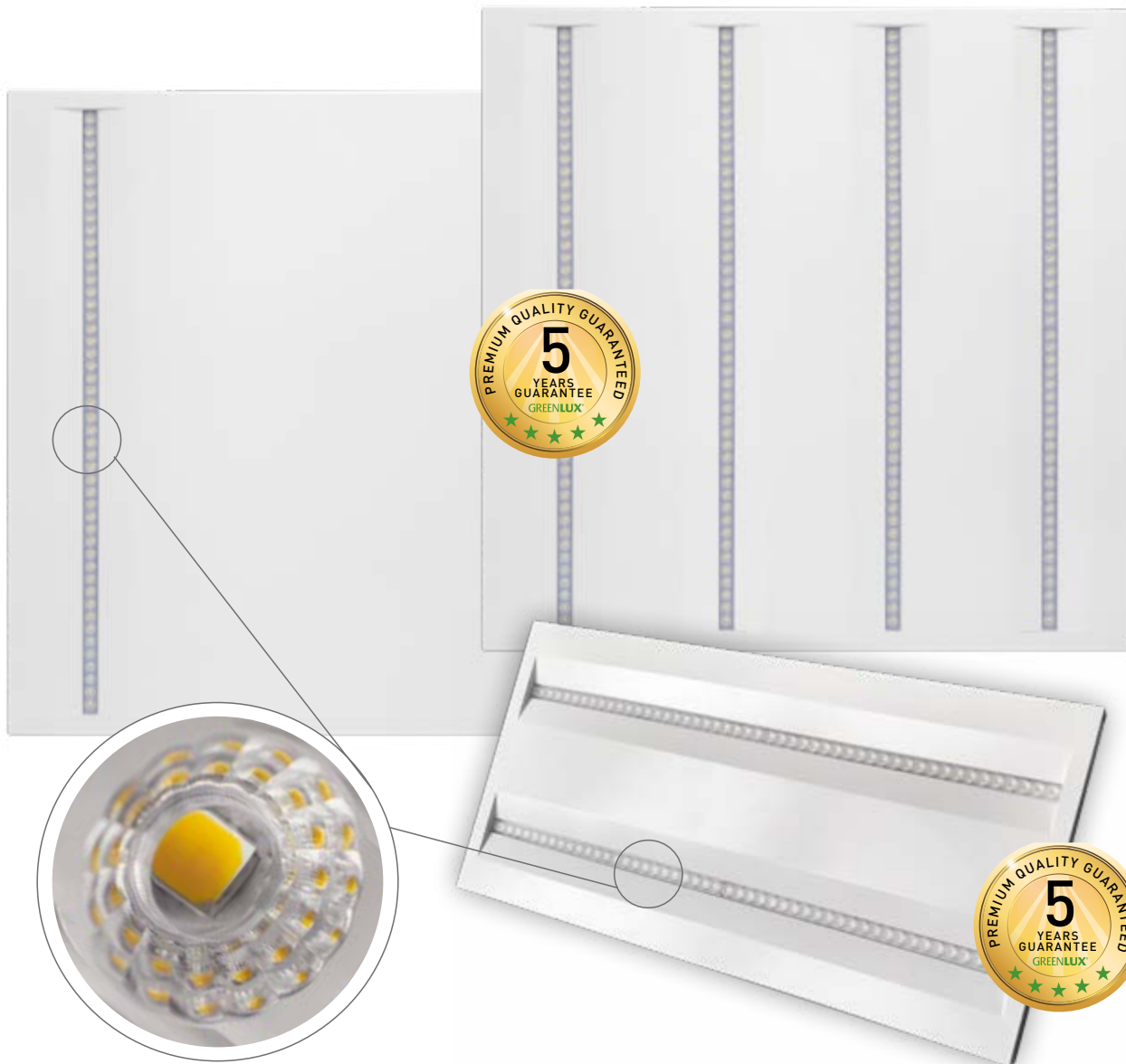

VIRGO PROFÍ 36W N2A NW

VIRGO PROFÍ 36W N4A NW

VIRGO PROFÍ 45W N4A NW

VIRGO PROFÍ MINI 36W N2A NW

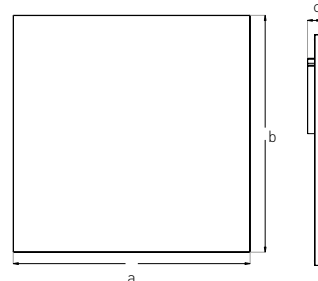
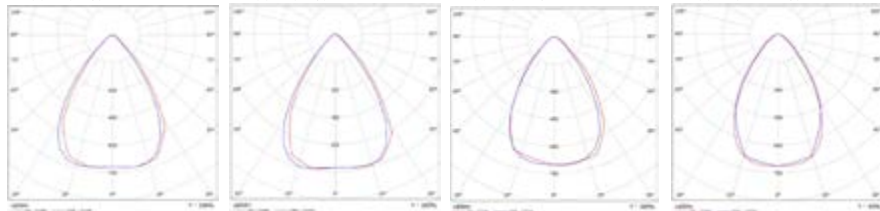

NEUTRAL WHITE

LED 36W ▶ ≥D4 x14W T5

						T _c CCT	R _a CRI	←a→ [mm]	←b→ [mm]	←c→ [mm]		DKC
VIRGO PROFÍ 36W N2A NW	GXPR001	8592660116600	36	4250	neutrální bílá/840	4000K	≥80	597	597	37	2,9	2 198 Kč
VIRGO PROFÍ 36W N4A NW	GXPR021	8592660116556	36	4500	neutrální bílá/840	4000K	≥80	597	597	37	3,4	2 616 Kč
VIRGO PROFÍ 45W N4A NW	GXPR061	8592660116563	45	4800	neutrální bílá/840	4000K	≥80	597	597	37	3,4	2 770 Kč
VIRGO PROFÍ MINI 36W N2A NW	GXPR041	8592660118932	36	4250	neutrální bílá/840	4000K	≥80	597	297	37	1,5	1 758 Kč

VIRGO PROFI

- LED SVÍTIDLO
 - těleso svítidla: Galvanizovaná ocel s práškovým nástřikem odolná vůči korozi RAL9016
 - difuzor: Vysoce účinný optický systém z PC materiálu
 - instalace do závěsných podhledů
 - s doplňujícím příslušenstvím je možná montáž do sádkartonu,
 - přisazení nebo zavěšení na lanka
 - energeticky efektivní náhrada za zářivkové svítidla typu T5
- zavěšení ke stropu pomocí 2ks větvených nastavitelných nerezových lanek (GLXS391)

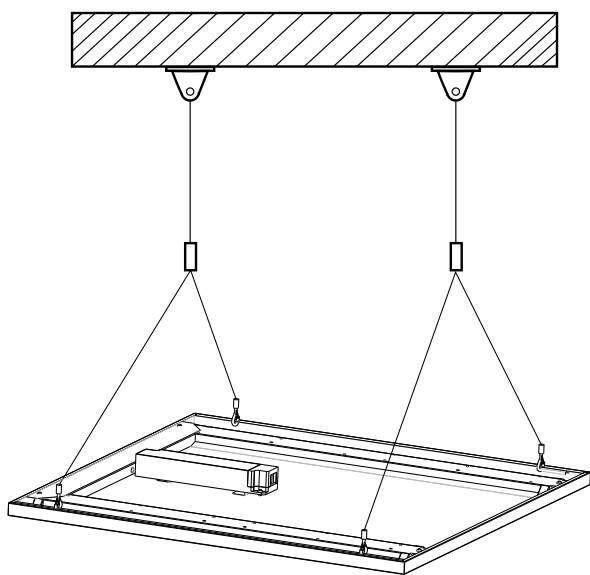

- vsazení do modulového stropu 600x600mm

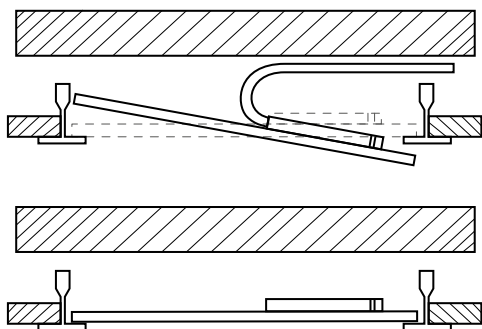

- ŘADA SVÍTIDEL VIRGO PROFI
- Na objednávku, jsou k dispozici následující technické varianty svítidel:
- s ovládáním DALI, 0/1-10V umožňující plynulé stmívání, příp. změnu teploty světla v rozsahu 2700-6500K
- s nouzovým autonomním modulem 1,5h nebo 3h, 650lm nebo 1300lm
- s řízeným přítomnostním senzorem, který udržuje konstantní hladinu světla v závislosti na denním světle
- s mikrovlnným pohybovým čidlem

- číselník oslnění UGR<13
 - standardní odchylka korespondence barev SDCM<3
 - součástí CCD napájecí zdroj Phillips
 - kompenzovaný jalový výkon (PF>0,9)
 - spolupracuje s pohybovými senzory PIR / HF
 - technologie LED SMD 2835 EPISTAR
 - životnost 50 000 hodin (podle směrnice ErP)
 - pětiletá záruka na celé svítidlo
- přisazení s pomocí kovového rámu s práškovým nástřikem v bílé barvě RAL9016 (GXLS390 a GXLS189)

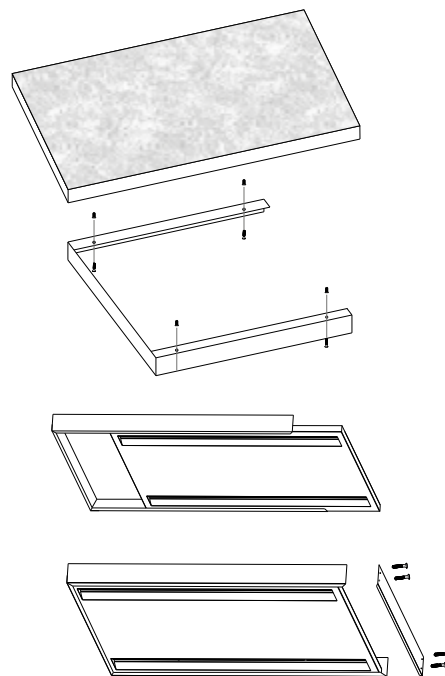

- instalace do sádkartonu pomocí 4 ks nerezových klipů (GXLS392)

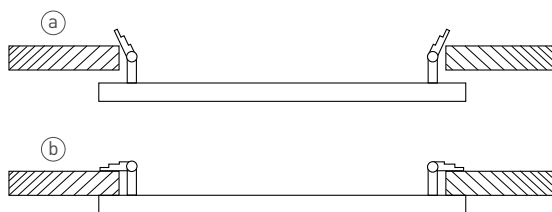

- s překrytím svítidla i driveru pro samostatné přisazení, vsazení do sádkartonu
- s různým světelným výkonem 3000lm, 3600lm, 5400lm nebo 7200lm
- s různou teplotou světla CCT 3000K, 3500K, 5000K nebo 6500K
- s rozměry 1200 x 300 mm, 625 x 625 mm
- s napájecím napětím 120V-277V
- s indexem podání barev Ra/CRI > 90

LED VIRGO-5



- 220-240V-50/60Hz
-
- IP₂₀
-
-
- 20+40°C
-
- 50000
- 25 000
- Pf (λ) ≥0,9
- 3,60
- 1-5
- CE
- RoHS

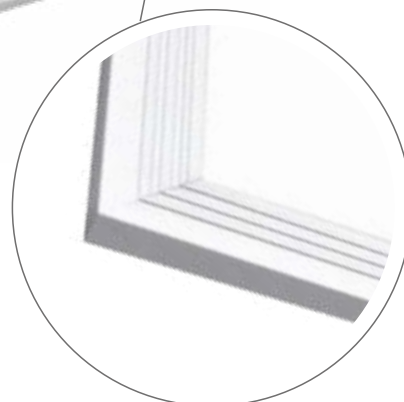

NEUTRAL WHITE

LED 40W ▶ ≳D4x18WT8

- LED PANEL
- rám: hliník
- difuzor: mléčný akrylát (PMMA)
- instalace do závěsných podhledů, možnost přisazení nebo zavěšení na lanka
- energeticky efektivní náhrada za zářivkové svítidla
- více než 2-krát nižší spotřeba elektrické energie
- součástí CCD napájecí zdroj
- spolupracuje s pohybovými senzory PIR / HF

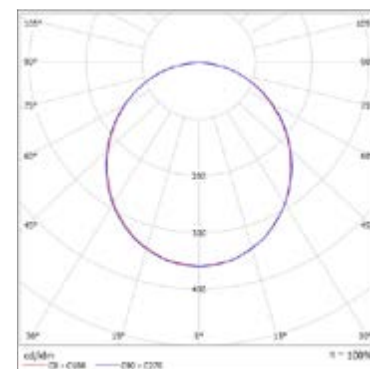
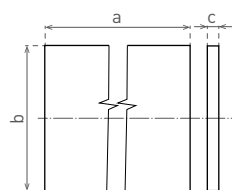

						$\frac{T_c}{CCT}$	$\frac{Ra}{CRI}$	$\leftarrow a \rightarrow$ [mm]	$\leftarrow b \rightarrow$ [mm]	$\leftarrow C \rightarrow$ [mm]	DKC
LED VIRGO-5 840 40W	GXLS250	8592660114163	40	3950	neutrální bílá	4200K	>80	595	595	12	2 198 Kč

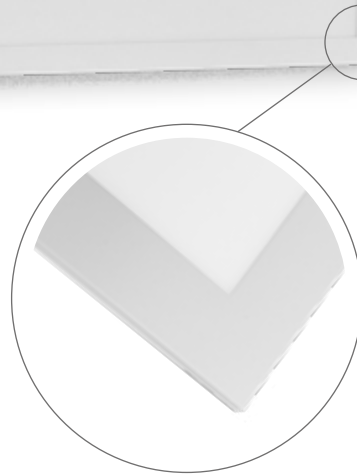

220-240V-50/60Hz



IP₂₀



ON/OFF
20 000

Pf (λ)
>0,9

kg
1,8

6



RoHS

NEUTRAL
WHITE

LED 40W ► ∅ 4 × 18W T8
LED 45W ► ∅ 4 × 18W T8

- LED PANEL
- rám: bílý lakovaný hliník
- difuzor: mléčný akrylát (PMMA)
- instalace do zavěšených podhledů, možnost přisazení nebo zavěšení na lanka
- energeticky efektivní náhrada za zářivkové svítidla
- více než 2-krát nižší spotřeba elektrické energie
- součástí CCD napájecí zdroj
- spolupracuje s pohybovými senzory PIR / HF

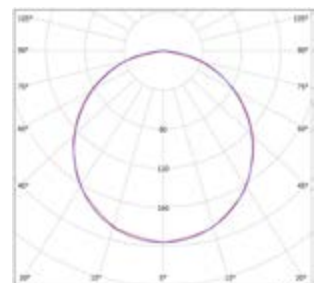
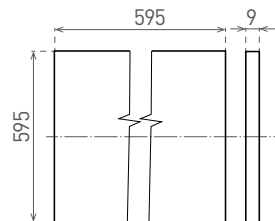

						$\frac{T_c}{CCT}$	$\frac{Ra}{CRI}$			DKC
DAISY VIRGO 840-40W/WF	GXDS071	8592660116082	40	3400	neutrální bílá	4000K	≥80	30000	-20+55	1 010 Kč
DAISY LED VIRGO 840-45W/WF	GXDS075	8592660118703	45	4100	neutrální bílá	4000K	≥80	35000	-20+40	1 164 Kč

LED VIRGO II



LED 40W ▶ \geq D2x36W T8

- LED PANEL
- rám: hliník
- difuzor: mléčný akrylát (PMMA)
- instalace do zavěšených podhledů,
- možnost zavěšení na lanka nebo přisazení
- energeticky efektivní náhrada za zářivková svítidla
- více než 2-krát nižší spotřeba elektrické energie
- vyšší světelná účinnost
- součástí CCD napájecí zdroj
- stabilizovaný výkon v celém rozsahu napájecího napětí
- spolupracuje s pohybovými senzory



NEUTRAL WHITE

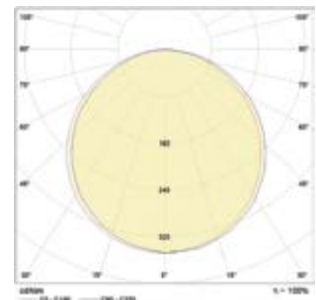
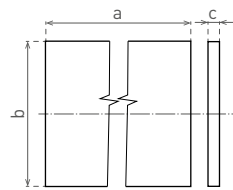
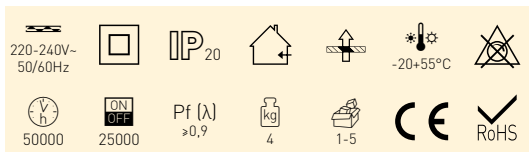

						$\frac{T_c}{CCT}$	$\frac{Ra}{CRI}$	$\leftarrow a \rightarrow$ [mm]	$\leftarrow b \rightarrow$ [mm]	$\leftarrow c \rightarrow$ [mm]	DKC
LED VIRGO II-840 40W	GXLS099	8592660111209	40	3950	bilá / 840	4200K	≥ 80	1195	295	12	2640 Kč

DAISY VIRGO II 840-40W/WF



LED 40W ▶ \geq D2x36W T8

- LED PANEL
- rám: bíle lakovaný hliník
- difuzor: mléčný akrylát (PMMA)
- instalace do zavěšených podhledů, možnost přisazení nebo zavěšení na lanka
- energeticky efektivní náhrada za zářivková svítidla
- více než 2-krát nižší spotřeba elektrické energie
- součástí CCD napájecí zdroj
- kompenzovaný jalový výkon (PF>0,9)
- spolupracuje s pohybovými senzory PIR / HF



NEUTRAL WHITE

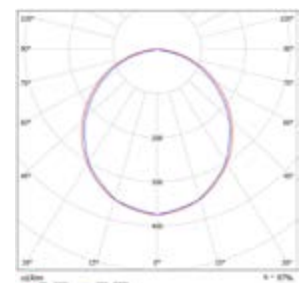
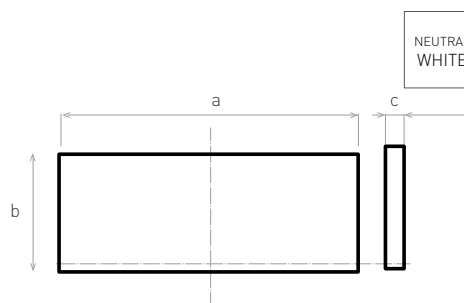
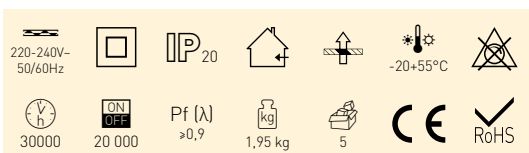

						$\frac{T_c}{CCT}$	$\frac{Ra}{CRI}$	$\leftarrow a \rightarrow$ [mm]	$\leftarrow b \rightarrow$ [mm]	$\leftarrow c \rightarrow$ [mm]	DKC
DAISY VIRGO II 840-40W/WF	GXDS079	8592660118550	40	3600	neutrální bílá	4200K	≥ 80	1195	295	9	1318 Kč

LED VIRGO - ACCESSORIES

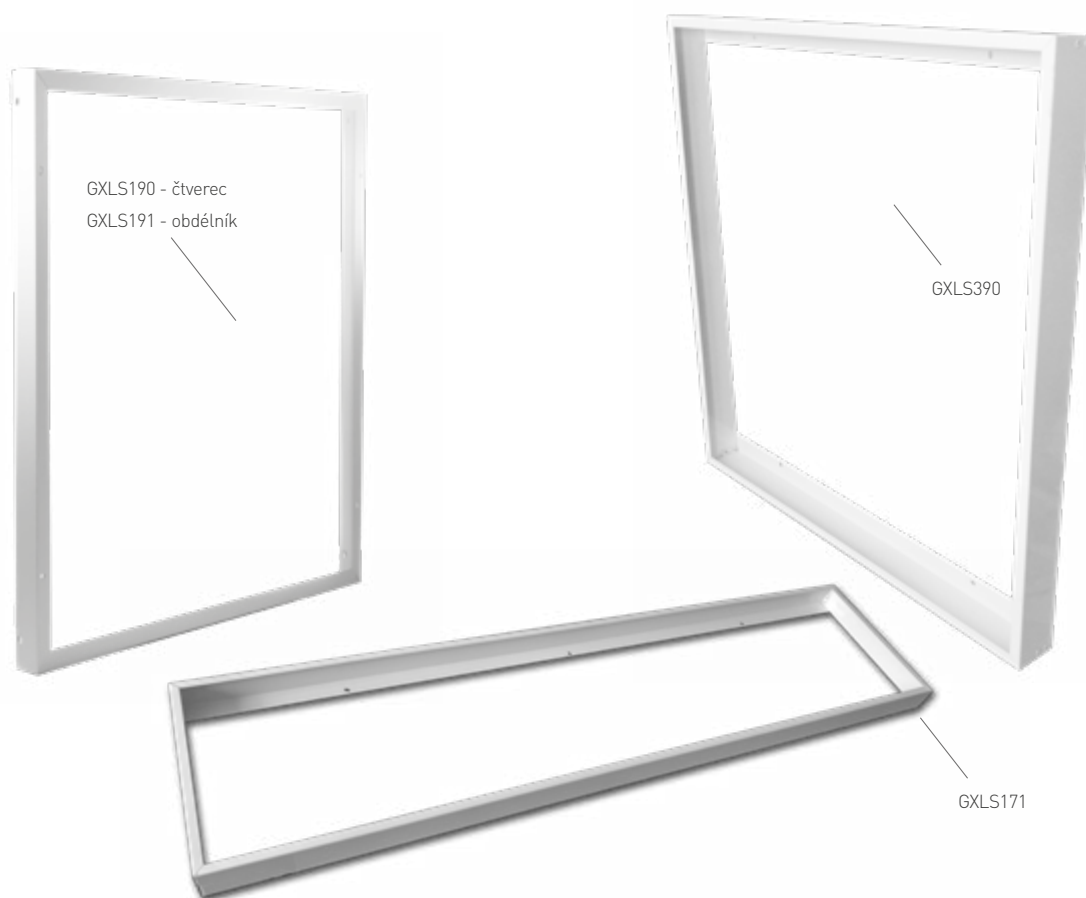

• MONTÁŽNÍ PŘÍSLUŠENSTVÍ K LED VIRGO



GXLS392



GXLS194

				DKC
ROPES VIRGO (4pcs)	GXLS087	8592660110387	Nastavitelná ocelová lana (4 ks.) pro montáž do svítidel	218 Kč
ROPES VIRGO II (6pcs)	GXLS100	8592660112404	Nastavitelná ocelová lana (6 ks.) pro montáž do svítidel	288 Kč
ROPES VIRGO PROFÍ	GXLS391	8592660118123	Nastavitelná nerezová ocelové lanka (2ks) pro montáž do svítidel: GXPR001, GXPR021, GXDS071, GXDS075	284 Kč
FR-LED VIRGO 40W	GXLS190	8592660110684	Hliníkový rám pro přisazenou montáž svítidla: GXLS250	561 Kč
FR-LED VIRGO II	GXLS191	8592660113340	Hliníkový rám pro přisazenou montáž svítidla: GXLS099	772 Kč
FR-DAISY VIRGO II WF	GXLS171	8592660118567	Bílý rám pro přisazenou montáž svítidla: GXDS079	656 Kč
FR-LED VIRGO WF	GXLS390	8592660118116	Bílý rám pro přisazenou montáž svítidla: GXDS071, GXDS075, GXPR001, GXPR021	482 Kč
MAGNETIC SET VIRGO (4pcs)	GXLS194	8592660114279	Magn. montážní úchyty pro přisazenou montáž k sádrokartonu, svítidla: GXLS250, GXDS071, GXDS075	429 Kč
CLIPS VIRGO PROFÍ	GXLS392	8592660118130	Nerezové klipy (4ks) pro montáž svítidel do sádrokartonu: GXPR001, GXPR021, GXPR041, GXPR061, GXDS071, GXDS075, GXDS079	174 Kč
FR-LED VIRGO MINI	GXLS189	8592660119595	Bílý rám pro přisazenou montáž svítidla: GXPR041	372 Kč

DUST PROFI LED NG

Svítlidla z řady DUST PROFI LED NG byla vytvořena od základu dle požadavku ekodesingové koncepce s očekáváním vysokých užitkových vlastností zvláště v těžkých a náročných provozních podmínkách. Zvolenou konstrukcí, použitým materiálem a funkčními vlastnostmi se DUST PROFI LED NG řadí do skupiny profesionálních svítidel. Využívá pokročilých, moderních a energeticky úsporných řešení osvětlení.

- těleso svítidla: pozinkovaný ocelový plech, s práškovým nástřikem v šedé RAL 7035 s antistatickou vrstvou polyuretanové pryskyřice
- difuzor z tvrzeného matného skla
s vysokou mechanickou a tepelnou odolností
- reflektor: eloxovaný hliník značky ALANOD MIRO s nejvyšší mírou odrazivosti
- čelní kryt: lakovaný hliník kategorie ADC12
- montážní konzole: nerezová ocel kategorie 304



- vnitřní chladič: hliník 6063 T - speciálně upravený pro odvod tepla
- vyměnitelný LED modul pro snadnou údržbu svítidel
- mimořádně vysoká odolnost proti korozi a UV záření
- prachotěsná a vodotěsná konstrukce svítidla (IP66), úroveň těsnosti ochrany proti intenzivně tryskající vodě
- vysoce výkonné LED diody - přes 175 lm / W, značky EPISTAR SMD 5730
- snížený efekt poklesu světelného výkonu (eliminace vypalování LED diod)
- vysoký index podání barev Ra/CRI > 80
- teplota světla vybraná podle nejpoužívanějších zářivek T8 Tc/CCT 4000K
- energeticky úsporná náhrada prachotěsných svítidel se zářivkami T8

- integrovaný driver značky TRIDONIC
- okamžitý start bez blikání a okamžitý plný výkon svícení
- plná stabilizace napájecích parametrů
- kompenzace jalového výkonu [PF>0,95]
- každé svítidlo je vybaveno vodiči, které umožňují průběžné zapojení
- odolný proti častému vypínání a zapínání ON / OFF
- vysunovací bezšroubová svorkovnice usnadňující připojení svítidla
- možnost instalace v mechanicky a tepelně náročných podmínkách
- na objednávku, jsou k dispozici verze s ovládáním DALI, 0 / 1-10V, soumrakovým senzorem, snímačem pohybu HF a nouzovým modulem
- životnost 50 000 hodin (podle směrnice ErP)
- pětiletá záruka na celé svítidlo s výjimkou baterií v emergency verzi

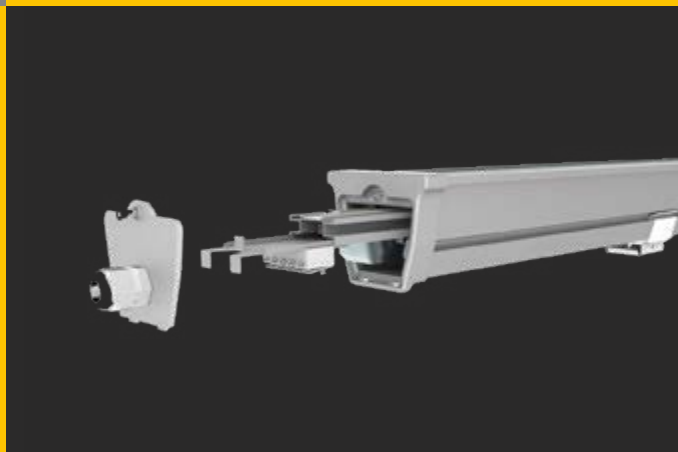

DUST PROFI LED NG



220-240V-50/60Hz



IP₆₆

IK₀₇



-30+50°C



50000



25000

NEUTRAL WHITE

Pf (λ) >0,9



1-4

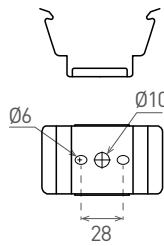
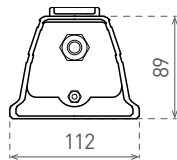
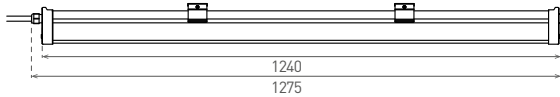

LED 45W ► ∅2 × 36W T8
LED 60W ► ∅2 × 58W T8

- SVÍTIDLO LED SMD

DUST PROFI LED NG 120 45W NW

DUST PROFI LED NG 120 60W NW

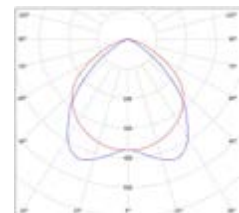
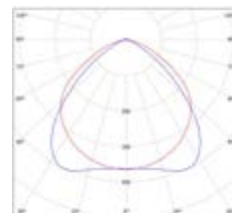

						T_c CCT	R_a CRI		DKC
DUST PROFI LED NG 120 45W NW	GXWP345	8592660114361	45	5000	neutrální bílá / 840	4000K	>80	4,0	3 078 Kč
DUST PROFI LED NG 120 60W NW	GXWP360	8592660114354	60	7000	neutrální bílá / 840	4000K	>80	4,0	3 518 Kč

- Příslušenství viz. strana 40.

DUST PROFI LED NG EMERGENCY



-10+40°C

NEUTRAL WHITE

LED 45W ► ∅2 × 36W T8
LED 60W ► ∅2 × 58W T8

- svítidlo z řady DUST PROFI LED NG doplněné o nouzový modul
- vybaveno testovacím tlačítkem
- LED kontrolka signalizuje: - napájení (zelená)

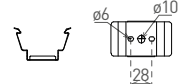
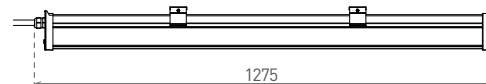

										T_c CCT	R_a CRI		DKC
DUST PROFI LED NG emergency 120 45W NW	GXWP348	8592660118611	45W	5000	10W	1000lm	>1,5h	LI-ION 12V 2000mAh	neutrální bílá/840	4000K	>80	4,35	4 838 Kč
DUST PROFI LED NG emergency 120 60W NW	GXWP363	8592660118628	60W	7000	10W	1000lm	>1,5h	LI-ION 12V 2000mAh	neutrální bílá/840	4000K	>80	4,35	5 313 Kč

- Příslušenství viz. strana 40.

DUST PROFI LED MILK



- SVÍTIDLO LED SMD
- těleso svítidla polykarbonát PC
- profesionální svítidlo v modifikovaném provedení
- mléčný difuzor umožňující efektivnější rozložení světla
- energeticky efektivní náhrada za zářivková svítidla typu T8
- okamžitý start bez blikání a okamžitý plný výkon svícení
- mechanická odolnost IK08
- prachotěsná a vodotěsná konstrukce, vodotěsná-odolává
- intenzivnímu proudu vody
- integrovaný driver LED CCD evropské značky Tridonic
- kompenzovaný jalový výkon (PF>0,9)
- spolupracuje s pohybovými senzory PIR / HF
- technologie LED SMD 2835 EPISTAR
- životnost 50 000 hodin (podle směrnice ErP)
- pětiletá záruka na celé svítidlo s výjimkou baterií v emergency verzi
- každé svítidlo je vybaveno vodiči, které umožňují průběžné zapojení

DUST PROFI LED MILK

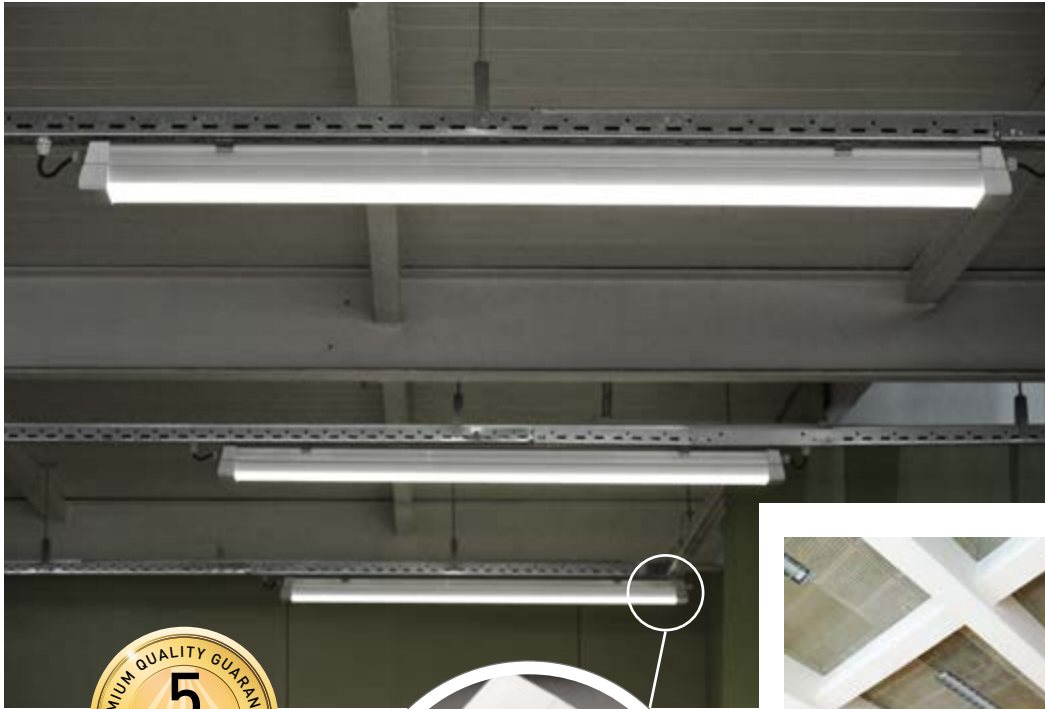

MILK



220-240V-50/60Hz



IP₆₆

IK₀₈



-20+45°C



50000



25000

Pf (λ) >0,9



1-6

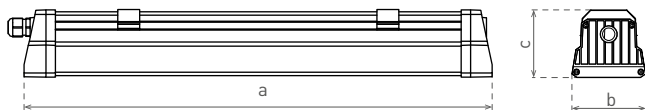

- LED 30W ▶ ∅D2 × 18W T8
- LED 55W ▶ ∅D2 × 36W T8
- LED 70W ▶ ∅D2 × 58W T8

- SVÍTLIDLO LED SMD

DUST PROFI LED MILK 60 NW

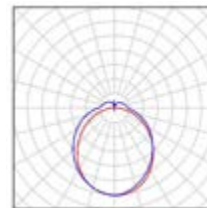

DUST PROFI LED MILK 120 NW

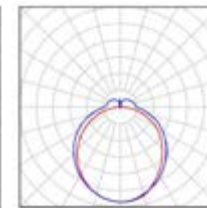

DUST PROFI LED MILK 150 NW

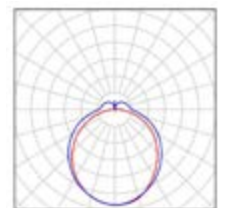

NEUTRAL WHITE

						T _c CCT	R _a CRI	$\leftarrow a \rightarrow$ [mm]	$\leftarrow b \rightarrow$ [mm]	$\leftarrow C \rightarrow$ [mm]		DKC
DUST PROFI LED MILK 60 NW	GXWP380	8592660116921	30	3200	neutrální bílá/840	4000K	≥80	600	109	86	1,80	1 890 Kč
DUST PROFI LED MILK 120 NW	GXWP381	8592660116938	55	6000	neutrální bílá/840	4000K	≥80	1200	109	86	2,90	2 836 Kč
DUST PROFI LED MILK 150 NW	GXWP382	8592660116945	70	7400	neutrální bílá/840	4000K	≥80	1500	109	86	3,70	3 540 Kč

- Příslušenství a emergency verze viz. strana 39,40.

DUST PROFI LED



Toto svítidlo je chráněno
průmyslovými vzory
Společensví čísla zápisu:
002535310-0001,0002,0003

- těleso svítidla polykarbonát PC
- patentovaný, monolitický korpus který zaručuje maximální těsnost a mechanickou odolnost
- vnitřní hliníková výztuha (reflektor), která zajišťuje tuhost konstrukce
- energeticky úsporná náhrada prachotěsných svítidel se zářivkami T8
- okamžitý start bez blikání a okamžitý plný výkon svícení
- skoro dvakrát nižší spotřeba elektrické energie v porovnání se svítidly s magnetickým předřadníkem třídy B2
- zvýšená skutečná účinnost svícení
- omezený efekt snižování světelného toku (bez "vypalování" LED diod)
- optický systém difuzoru snižující efekt oslnění
- vysoký koeficient podání barev Ra/CRI
- integrovaný driver LED CCD

- plná stabilizace parametrů napájení
- kompenzovaný účinník
- každé svítidlo je vybaveno vodiči, které umožňují průběžné zapojení
- plně spolupracuje s čidly, která řídí osvětlení
- výsuvné bezšroubové svorkovnice usnadňují a urychlují montáž svítidel
- odolné proti častému vypínání a zapínání
- možnost provozování v širokém spektru teplotné i mechanické zátěže
- technologie LED SMD 2835 EPISTAR
- životnost 50 000 hodin (podle směrnice ErP)
- prachotěsná a vodotěsná konstrukce, vodotěsná-odolává intenzivnímu proudu vody
- pětiletá záruka na celé svítidlo s výjimkou baterií v emergency verzi

DUST PROFI LED



220-240V-50/60Hz



IP₆₆

IK₀₈



-25+55°C



50000

ON/OFF
25000

Pf (λ)
>0,9

1-6

COOL WHITE NEUTRAL WHITE WARM WHITE

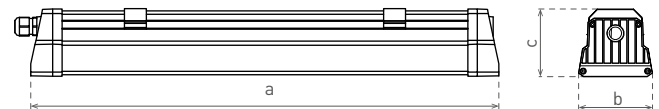
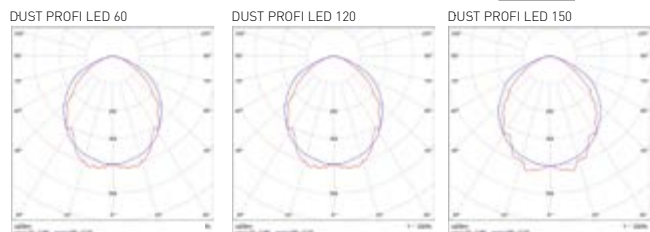

LED 30W ▶ ∅D2 × 18W T8
LED 55W ▶ ∅D2 × 36W T8
LED 70W ▶ ∅D2 × 58W T8

• SVÍTIDLO LED SMD

						T _c CCT	R _a CRI	-a-> [mm]	-b-> [mm]	-c-> [mm]		DKC
DUST PROFI LED 60 CW	GXWP187	8592660115047	30W	3000	studená bílá/860	6500K	≥80	600	109	86	1,8	1 978 Kč
DUST PROFI LED 120 CW	GXWP188	8592660115054	55W	5500	studená bílá/860	6500K	≥80	1200	109	86	3,0	3 298 Kč
DUST PROFI LED 150 CW	GXWP189	8592660114910	70W	7000	studená bílá/860	6500K	≥80	1500	109	86	4,2	4 134 Kč
DUST PROFI LED 60 NW	GXWP170	8592660111278	30W	3000	neutrální bílá / 840	4200K	≥80	600	109	86	1,8	1 978 Kč
DUST PROFI LED 120 NW	GXWP171	8592660111285	55W	5500	neutrální bílá / 840	4200K	≥80	1200	109	86	3,0	3 298 Kč
DUST PROFI LED 150 NW	GXWP172	8592660111292	70W	7000	neutrální bílá / 840	4200K	≥80	1500	109	86	4,2	4 134 Kč
DUST PROFI LED 60 WW	GXWP190	8592660115542	30W	3000	teplá bílá/830	2800K	≥80	600	109	86	1,8	1 978 Kč
DUST PROFI LED 120 WW	GXWP193	8592660115559	55W	5500	teplá bílá/830	2800K	≥80	1200	109	86	3,0	3 298 Kč
DUST PROFI LED 150 WW	GXWP194	8592660115566	70W	7000	teplá bílá/830	2800K	≥80	1500	109	86	4,2	4 134 Kč

• Příslušenství a emergency verze viz. strana 38, 40.

DUST PROFI LED SLIM



- SVÍTIDLO LED SMD
- těleso svítidla: polykarbonát PC
- monolitický korpus, který zaručuje maximální těsnost a mechanickou odolnost
- unikátní systém propojování svítidel
- energeticky efektivní náhrada za zářivkové svítidla typu T8
- mechanická odolnost IK08
- možnost průběžného zapojení
- kompenzovaný jalový výkon (PF>0,9)
- spolupracuje s pohybovými senzory PIR / HF
- technologie LED SMD 2835 EPISTAR
- životnost 25 000 hodin (podle směrnice ErP)
- tříletá záruka na celé svítidlo

DUST PROFI LED SLIM



- SVÍTIDLO LED SMD
- těleso svítidla: polykarbonát PC
- monolitický korpus, který zaručuje maximální těsnost a mechanickou odolnost
- unikátní systém propojování svítidel
- energeticky efektivní náhrada za zářivkové svítidla typu T8
- mechanická odolnost IK08
- možnost průběžného zapojení
- kompenzovaný jalový výkon (PF>0,9)
- spolupracuje s pohybovými senzory PIR / HF
- technologie LED SMD 2835 EPISTAR
- životnost 30 000 hodin (podle směrnice ErP)
- tříletá záruka na celé svítidlo

GXSP020



NEUTRAL WHITE

DUST PROFI LED SLIM 60 NW

DUST PROFI LED SLIM 120 NW

DUST PROFI LED SLIM 150 NW

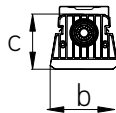
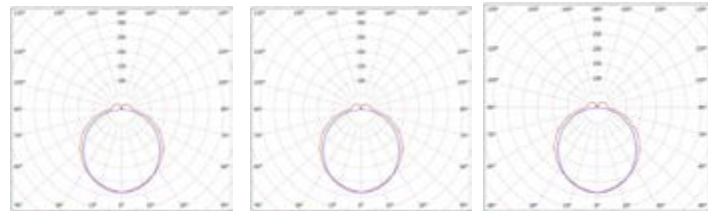

- LED 20W ▶ \varnothing 2 × 18W T8
- LED 36W ▶ \varnothing 2 × 36W T8
- LED 48W ▶ \varnothing 2 × 58W T8

- SVÍTIDLO LED SMD

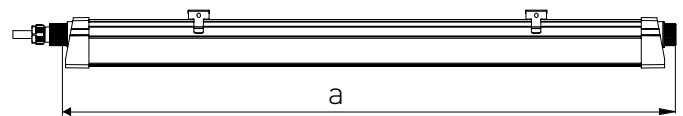
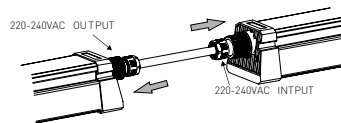

						T_c CCT	R_a CRI	$\leftarrow a \rightarrow$ [mm]	$\leftarrow b \rightarrow$ [mm]	$\leftarrow C \rightarrow$ [mm]		DKC
DUST PROFI LED SLIM 60 NW	GXWP370	8592660116877	20	2000	neutrální bílá/840	4000K	≥80	600	67	58	1,00	1 494 Kč
DUST PROFI LED SLIM 120 NW	GXWP371	8592660116884	36	3600	neutrální bílá/840	4000K	≥80	1200	67	58	1,60	1 978 Kč
DUST PROFI LED SLIM 150 NW	GXWP372	8592660116891	48	4800	neutrální bílá/840	4000K	≥80	1500	67	58	2,00	2 374 Kč

DUST PROFI LED SLIM - ACCESSORIES

			DKC
ROPES DUST PROFI LED 1pcs	GXWP185	8592660111643	62 Kč

220-240V-50/60Hz



IP₆₅

IK₀₈



-20+40°C



30000

ON/OFF 20000

Pf (λ) >0,9

1-6



DUST PROFI LED EMERGENCY

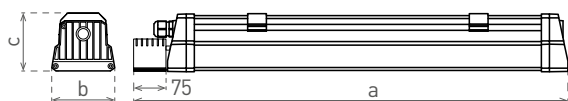

- SVÍTIDLO LED SMD S NOUZOVÝM MODULEM
- svítidlo z řady DUST PROFI LED doplněné o nouzový modul
- vybaveno testovacím tlačítkem
- LED kontrolka signalizuje:
 - nabíjení (zelená)
 - napájení (červená)
 - selhání (oranžová)

LED 30W ▶ $\geq \varnothing 2 \times 18W T8$
 LED 55W ▶ $\geq \varnothing 2 \times 36W T8$
 LED 70W ▶ $\geq \varnothing 2 \times 58W T8$

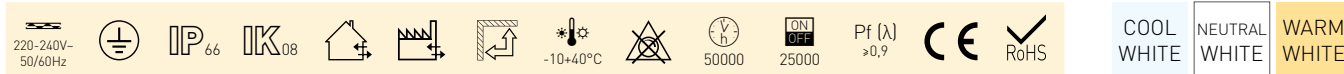

Logo	EAN	Emergency		Emergency		Emergency	Emergency	Emergency	Emergency	color	Tc CCT	Ra CRI	←a→ [mm]	←b→ [mm]	←C→ [mm]	kg	DKC
		W	lm	W	lm												
DUST PROFI LED 60 CW EMERGENCY	GXWP174	8592660117089	30W	3000	5W	500	>1,5h	LI-ION 12V 2000mAh	LI-ION 12V 2000mAh	studená bílá/860	6500K	≥80	685	109	86	2,20	3 639 Kč
DUST PROFI LED 120 CW EMERGENCY	GXWP175	8592660117096	55W	5500	10W	1000	>1,5h	LI-ION 12V 2000mAh	LI-ION 12V 2000mAh	studená bílá/860	6500K	≥80	1285	109	86	4,00	5 135 Kč
DUST PROFI LED 150 CW EMERGENCY	GXWP176	8592660117102	70W	7000	10W	1000	>1,5h	LI-ION 12V 2000mAh	LI-ION 12V 2000mAh	studená bílá/860	6500K	≥80	1585	109	86	4,95	6 609 Kč
DUST PROFI LED 60 NW EMERGENCY	GXWP180	8592660111308	30W	3000	5W	500	>1,5h	LI-ION 12V 2000mAh	LI-ION 12V 2000mAh	neutrální bílá/840	4200K	≥80	685	109	86	2,20	3 639 Kč
DUST PROFI LED 120 NW EMERGENCY	GXWP181	8592660111315	55W	5500	10W	1000	>1,5h	LI-ION 12V 2000mAh	LI-ION 12V 2000mAh	neutrální bílá/840	4200K	≥80	1285	109	86	4,00	5 135 Kč
DUST PROFI LED 150 NW EMERGENCY	GXWP182	8592660111322	70W	7000	10W	1000	>1,5h	LI-ION 12V 2000mAh	LI-ION 12V 2000mAh	neutrální bílá/840	4200K	≥80	1585	109	86	4,95	6 609 Kč
DUST PROFI LED 60 WW EMERGENCY	GXWP177	8592660117119	30W	3000	5W	500	>1,5h	LI-ION 12V 2000mAh	LI-ION 12V 2000mAh	teplá bílá/830	2800K	≥80	685	109	86	2,20	3 639 Kč
DUST PROFI LED 120 WW EMERGENCY	GXWP178	8592660117126	55W	5500	10W	1000	>1,5h	LI-ION 12V 2000mAh	LI-ION 12V 2000mAh	teplá bílá/830	2800K	≥80	1285	109	86	4,00	5 135 Kč
DUST PROFI LED 150 WW EMERGENCY	GXWP179	8592660117133	70W	7000	10W	1000	>1,5h	LI-ION 12V 2000mAh	LI-ION 12V 2000mAh	teplá bílá/830	2800K	≥80	1585	109	86	4,95	6 609 Kč

DUST PROFI LED HF



- SVÍTIDLO LED SMD S MIKROVLNNÝM ČIDLEM
- technické svítidlo typu DUST PROFI LED
- s maximálními užitnými vlastnostmi
- s mikrovlnným pohybovým čidlem
- zátěž čidla max.5A (Σmax.800W / DUST PROFI LED)
- plynulá regulace mikrovlnného čidla:
 - nastavení noc/den (-LUX+)
 - nastavitelný rozsah detekce pohybu (-SENS+)
 - nastavitelná provozní doba (-TIME+)

LED 55W ▶ $\geq \varnothing 2 \times 36W T8$
 LED 70W ▶ $\geq \varnothing 2 \times 58W T8$

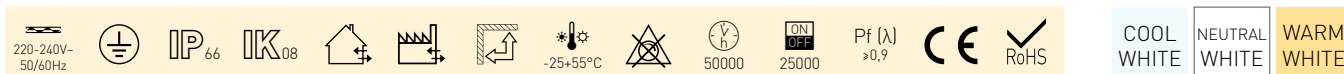

Logo	EAN	W	lm	color	Tc CCT	Ra CRI	←a→ [mm]	←b→ [mm]	←C→ [mm]	kg	DKC	
												DUST PROFI LED 120 CW HF
DUST PROFI LED 150 CW HF	GXWP167	8592660117157	70W	7000	studená bílá/860	6500K	≥80	1585	109	86	4,35	4 772 Kč
DUST PROFI LED 120 NW HF	GXWP191	8592660112947	55W	5500	neutrální bílá/840	4200K	≥80	1285	109	86	3,35	3 606 Kč
DUST PROFI LED 150 NW HF	GXWP192	8592660112954	70W	7000	neutrální bílá/840	4200K	≥80	1585	109	86	4,35	4 772 Kč
DUST PROFI LED 120 WW HF	GXWP168	8592660117164	55W	5500	teplá bílá/830	2800K	≥80	1285	109	86	3,35	3 606 Kč
DUST PROFI LED 150 WW HF	GXWP169	8592660117171	70W	7000	teplá bílá/830	2800K	≥80	1585	109	86	4,35	4 772 Kč

DUST PROFI LED MILK EMERGENCY



- SVÍTIDLO LED SMD S NOUZOVÝM MODULEM
- svítidlo z řady DUST PROFI LED MILK doplněné o nouzový modul
- vybaveno testovacím tlačítkem
- LED kontrolka signalizuje:
 - napájení (zelená)

LED 30W ▶ \Rightarrow D2 x 18W T8
 LED 55W ▶ \Rightarrow D2 x 36W T8
 LED 70W ▶ \Rightarrow D2 x 58W T8



NEUTRAL
WHITE

		EAN	W	lm	Emergency W	Emergency lm	Emergency 1.5h	Emergency Li-ION 12V 2000mAh	color	Tc CCT	Ra CRI	a [mm]	b [mm]	c [mm]	kg	DKC
DUST PROFI LED MILK 60 NW EMERGENCY	GXWP390	8592660117188	30W	3200	10W	750lm	>1,5h	LI-ION12V 2000mAh	neutrální bílá/840	4000K	>80	600	109	86	1,9	2 918 Kč
DUST PROFI LED MILK 120 NW EMERGENCY	GXWP391	8592660117195	55W	6000	10W	1000lm	>1,5h	LI-ION12V 2000mAh	neutrální bílá/840	4000K	>80	1200	109	86	3,35	3 848 Kč
DUST PROFI LED MILK 150 NW EMERGENCY	GXWP392	8592660117201	70W	7400	10W	1000lm	>1,5h	LI-ION12V 2000mAh	neutrální bílá/840	4000K	>80	1500	109	86	4,05	4 499 Kč

DUST PROFI LED MILK HF

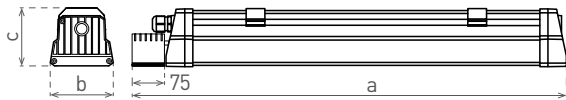

- SVÍTIDLO LED SMD S MIKROVLNNÝM ČIDLEM
- technické svítidlo typu DUST PROFI LED MILK
- s maximálními užitnými vlastnostmi
- s mikrovlnným pohybovým čidlem
- zátěž čidla max.5A (Σmax.800W / DUST PROFI LED MILK)
- plynulá regulace mikrovlnného čidla:
 - nastavení noc/den [-LUX+]
 - nastavitelný rozsah detekce pohybu [-SENS+]
 - nastavitelná provozní doba [-TIME+]



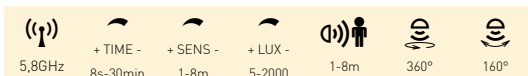



LED 55W ▶ \Rightarrow D2 x 36W T8
 LED 70W ▶ \Rightarrow D2 x 58W T8



NEUTRAL
WHITE

		EAN	W	lm	color	Tc CCT	Ra CRI	a [mm]	b [mm]	c [mm]	kg	DKC
DUST PROFI LED MILK 120 NW HF	GXWP395	8592660117218	55W	6000	neutrální bílá/840	4000K	> 80	1285	109	86	3,35	3 373 Kč
DUST PROFI LED MILK 150 NW HF	GXWP396	8592660117225	70W	7400	neutrální bílá/840	4000K	> 80	1585	109	86	4,35	4 020 Kč

DUST PROFI LED – accessories

-  5,8GHz
-  + TIME - 8s-30min
-  + SENS - 1-8m
-  + LUX - 5-2000
-  1-8m
-  360°
-  160°

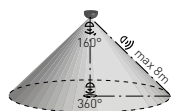



GXSP020



GXLS312

- MONTÁŽNÍ PŘÍSLUŠENSTVÍ
- GXWP185 - Ocelové závěsné lanko, nastavitelné max = 1,5 m
- GXOS264 – Integrované mikrovlnné čidlo HF
- Maximální zatížení mikrovlnného čidla max.5A (Σ max.800W/ DUST PROFI LED)
- Nastavitelné možnosti regulace:
 - nastavení noc/den (-LUX+)
 - rozsah detekce pohybu (-SENS+)
 - čas (-TIME+)
- GXLS312 - Ochranná mřížka pro svítidla DUST PROFI LED NG
- GXSP020 - Připojovací konektor IP68 - třípólový

			DKC
ROPES DUST PROFI LED 1pcs	GXWP185	8592660111643	62 Kč
PROFI SENSOR HF 360°	GXOS264	8592660112978	715 Kč
PROTECTIVE GRID DPL NG	GXLS312	8592660118895	578 Kč
SCSJ IP68 3x2,5	GXSP020	8592660118147	130 Kč

TRUST LED PCB PS



- 220-240V-50/60Hz
-
- IP65
-
-
- 20+35°C
-
- 30 000
-
- 15 000
- Pf (λ) ≥0,9
- CE
- RoHS

NEUTRAL WHITE

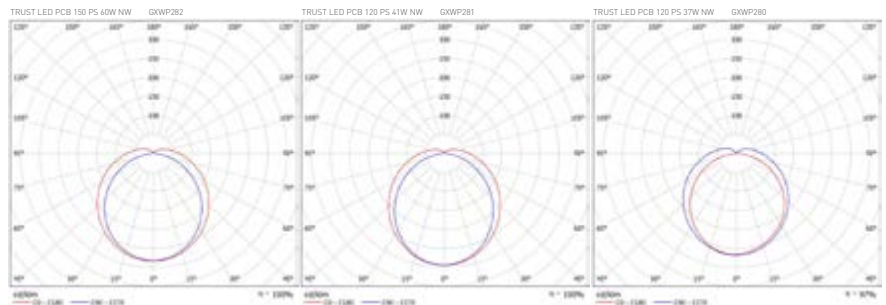
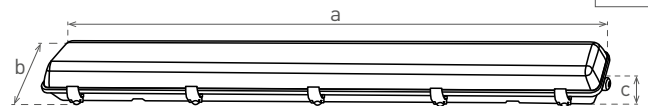











- SVÍTIDLO LED SMD
- těleso svítidla: akrylonitril-butadien-styren (ABS)
- difuzor: mléčný, polystyren (PS)
- energeticky úsporná náhrada svítidel se zářivkami T8
- vysoká účinnost LED modulu
- 50% úspory ve spotřebě elektrické energie ve srovnání se zářivkovými tělesy T8 předřadník WG

						T_c CCT	R_a CRI	$\leftarrow a \rightarrow$ [mm]	$\leftarrow b \rightarrow$ [mm]	$\leftarrow c \rightarrow$ [mm]			DKC
TRUST LED PCB 120 PS 37W NW	GXWP280	8592660114798	37	3400	neutrální bílá	4000K	≥ 80	1260	120	85	1,50	1-6	812 Kč
TRUST LED PCB 120 PS 41W NW	GXWP281	8592660119939	41	4000	neutrální bílá	4000K	≥ 80	1260	120	85	1,50	1-6	878 Kč
TRUST LED PCB 150 PS 60W NW	GXWP282	8592660119946	60	6000	neutrální bílá	4000K	≥ 80	1565	120	85	1,67	1-6	1 428 Kč

• Příslušenství k prachotěsným svítidlům viz. strana 133.

LED AURA

A++ A

-  220-240V-50/60Hz
- 
-  IP₂₀
- 
- 
-  -20+35°C
- 
-  20 000
-  CE
-  RoHS

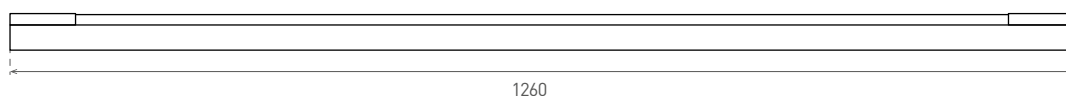
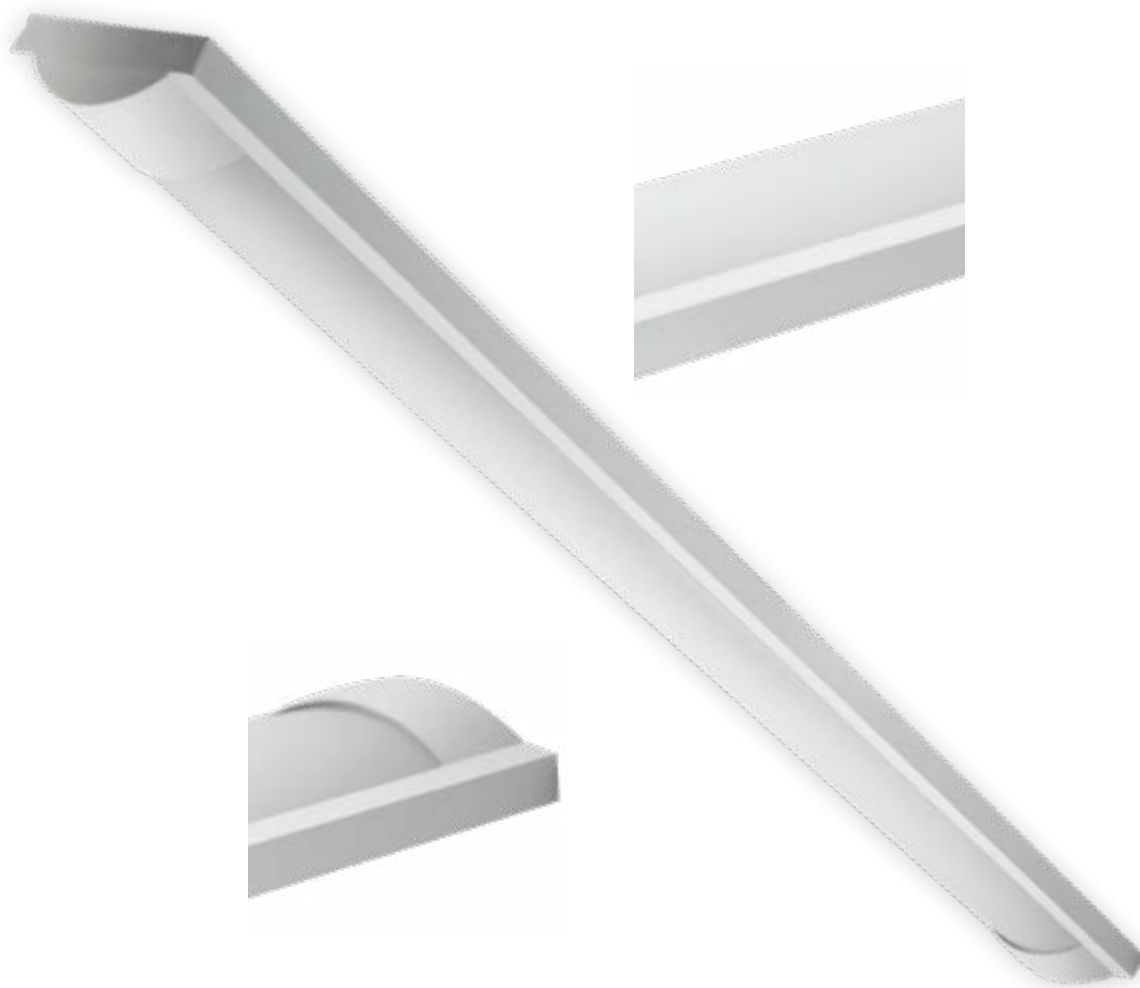





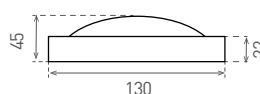

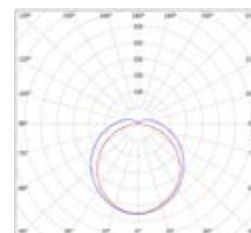

NEUTRAL
WHITE

- SVÍTIDLO LED SMD
- těleso svítidla: ocelový plech, bílý
- difuzor: mléčný, polystyren (PS)
- energeticky úsporná náhrada svítidel se zářivkami T8
- vysoká účinnost LED modulu
- 50% úspory ve spotřebě elektrické energie ve srovnání se zářivkovými tělesy T8 předřadník WVG



LED AURA



						$\frac{T_c}{CCT}$	$\frac{Ra}{CRI}$			DKC
LED AURA 36W NW	GXLS160	8592660114781	36	3000	neutrální bílá	4000-4200K	>80	0,9	1/6	658 Kč

GAMA PROFI SMD



GXPR093



GXPR092



GXPR090



GXPR091



220-240V-50/60Hz



IP₆₅



-20+45°C



110°

50 000

ON/OFF 25 000

Pf (λ) >0,9

NEUTRAL WHITE



- LED 100W ▶ ≥D 750W HALOGEN F - class
- LED 150W ▶ ≥D 1200W HALOGEN F - class
- LED 200W ▶ ≥D 1500W HALOGEN F - class
- LED 300W ▶ ≥D 2250W HALOGEN F - class

- REFLEKTOR LED SMD
- těleso svítidla: lakovaný hliník
- difuzor: tvrzené sklo
- plochý, kompaktní design
- vysoká světelná účinnost
- prachotěsný a voděodolný
- pětiletá záruka

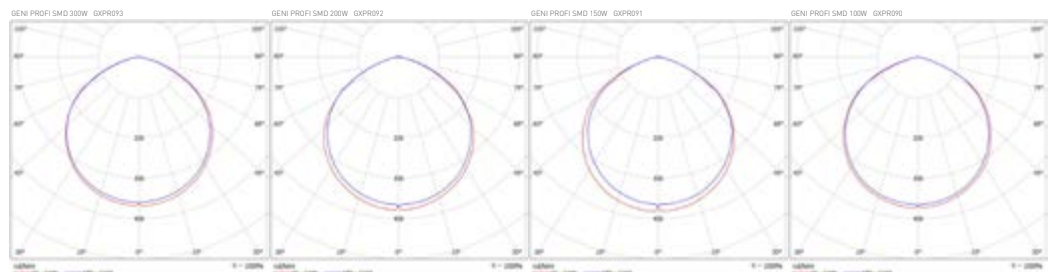

						T_c CCT	R_a CRI	$\leftarrow a \rightarrow$ [mm]	$\leftarrow b \rightarrow$ [mm]	$\leftarrow c \rightarrow$ [mm]			DKC
GAMA PROFI SMD 100W NW	GXPR090	8592660120713	100	10000	neutrální bílá	4000K	≥ 80	257	340	59	3,45	1-2	4 398 Kč
GAMA PROFI SMD 150W NW	GXPR091	8592660120720	150	15000	neutrální bílá	4000K	≥ 80	280	374	63	4,05	1-2	5 278 Kč
GAMA PROFI SMD 200W NW	GXPR092	8592660120737	200	20000	neutrální bílá	4000K	≥ 80	300	414	69	4,85	1	7 258 Kč
GAMA PROFI SMD 300W NW	GXPR093	8592660120744	300	30000	neutrální bílá	4000K	≥ 80	345	479	73	7,15	1	10 338 Kč

DAISY LED SMD



- 220-240V-
50/60Hz
-
- IP₆₅
-
-
- 20+40°C
-
- 120°
- 25000
- Pf (λ)
≥0,9
-
-



COOL
WHITE

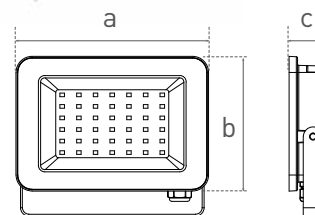

- LED 10W ► ≍ 75 W HALOGEN F - class
- LED 20W ► ≍ 150 W HALOGEN F - class
- LED 30W ► ≍ 250 W HALOGEN F - class
- LED 50W ► ≍ 350 W HALOGEN F - class

- REFLEKTOR LED SMD
- těleso svítidla: lakovaný hliník
- difuzor: tvrzené sklo
- vysoká světelná účinnost
- prachotěsný a voděodolný
- kompaktní design



		EAN	W	lm	color	$\frac{T_c}{CCT}$	$\frac{Ra}{CRI}$	$\leq a \geq$ [mm]	$\leq b \geq$ [mm]	$\leq c \geq$ [mm]	kg		DKC
DAISY LED SMD 10W	GXDS111	8592660119779	10	800	studená bílá	6000-6500K	>80	92	65	26	0,21	1-36	152 Kč
DAISY LED SMD 20W	GXDS112	8592660119786	20	1600	studená bílá	6000-6500K	>80	118	85	26	0,33	1-36	262 Kč
DAISY LED SMD 30W	GXDS113	8592660119793	30	2600	studená bílá	6000-6500K	>80	150	105	26	0,55	1-26	394 Kč
DAISY LED SMD 50W	GXDS114	8592660119809	50	3800	studená bílá	6000-6500K	>80	200	150	26	0,83	1-18	526 Kč

DAISY LED PIR SMD



- 220-240V~
50/60Hz
-
- IP₄₄
-
-
- 20-40°C
-
- 120°
- 25 000
-
-
- TIME+
10s - 5min
- LUX+
2-2000
- SENS+
2-10m
- 180°

COOL
WHITE

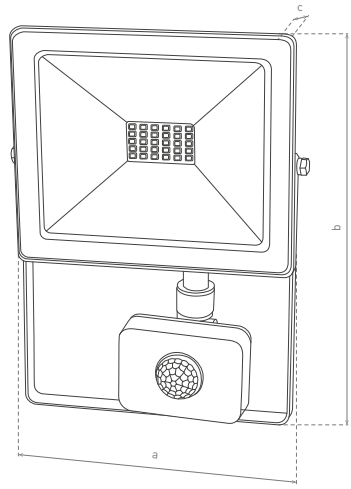

LED 10W ➤ 80W HALOGEN F - class
LED 20W ➤ 140W HALOGEN F - class
LED 30W ➤ 210W HALOGEN F - class
LED 50W ➤ 350W HALOGEN F - class

- REFLEKTOR LED SMD S ČIDLEM POHYBU
- těleso svítidla: lakovaný hliník
- difuzor: tvrzené sklo
- plochý, kompaktní design
- vysoká světelná účinnost
- prachotěsný a voděodolný
- integrovaný, nastavitelný pohybový senzor

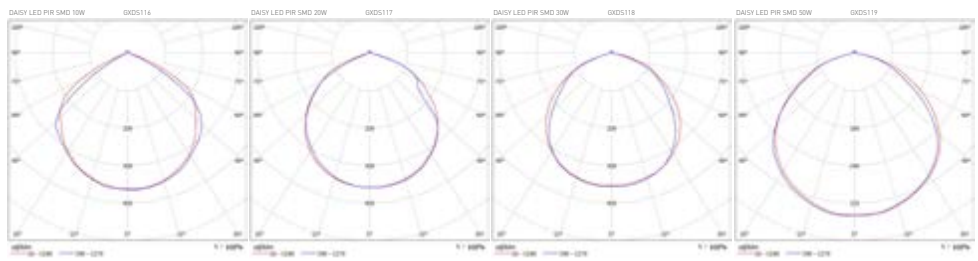

		EAN	W	lm	color	T_c CCT	R_a CRI	$\leftarrow a \rightarrow$ [mm]	$\leftarrow b \rightarrow$ [mm]	$\leftarrow c \rightarrow$ [mm]	kg		DKC
DAISY LED PIR SMD 10W	GXDS116	8592660119816	10	900	studená bílá	6500K	> 80	110	164	55	0,27	1-20	407 Kč
DAISY LED PIR SMD 20W	GXDS117	8592660119823	20	1700	studená bílá	6500K	> 80	140	194	55	0,40	1-20	504 Kč
DAISY LED PIR SMD 30W	GXDS118	8592660119830	30	2400	studená bílá	6500K	> 80	170	224	55	0,63	1-20	656 Kč
DAISY LED PIR SMD 50W	GXDS119	8592660119847	50	4000	studená bílá	6500K	> 80	210	254	55	0,93	1-10	856 Kč

DAISY MCOB



- 220-240V~
50/60Hz
- MCOB
-
- IP₆₅
-
-
-
- 15~35°C
-
- 30000
-
-



LED 10W ▶ ≳ 75W HALOGEN F - class LED 20W ▶ ≳ 120W HALOGEN F - class
 LED 30W ▶ ≳ 185W HALOGEN F - class LED 50W ▶ ≳ 300W HALOGEN F - class
 LED 70W ▶ ≳ 350W HALOGEN F - class LED 100W ▶ ≳ 500W HALOGEN F - class

COOL
WHITE

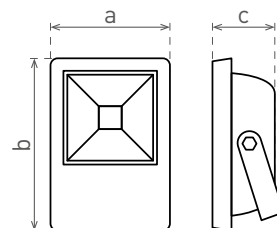

- REFLEKTOR LED MCOB
- tělo svítidla: lakovaný hliník, difuzor: tvrzené sklo
- moderní LED technologie MCOB, vysoká světelná účinnost
- vestavné napájení LED CCD, prachotěsný a voděodolný
- plochý, kompaktní design, životnost 30 000 hodin (podle směrnice ErP)

		EAN	W	lm	color	$\frac{T_c}{CCT}$	$\frac{Ra}{CRI}$	$\frac{a}{[mm]}$	$\frac{b}{[mm]}$	$\frac{c}{[mm]}$	kg		DKC
DAISY MCOB 10W	GXDS099	8592660118031	10	700	studená bílá	6000-6500K	>70	83	112	40	0,36	1-30	262 Kč
DAISY MCOB 20W	GXDS101	8592660110363	20	1400	studená bílá	6000-6500K	>70	140	180	40	0,71	1-20	438 Kč
DAISY MCOB 30W	GXDS102	8592660112206	30	2100	studená bílá	6000-6500K	>70	183	221	45	1,15	1-10	658 Kč
DAISY MCOB 50W	GXDS108	8592660112695	50	3400	studená bílá	6000-6500K	>70	230	280	45	1,70	1-5	812 Kč
DAISY MCOB 70W	GXDS109	8592660114309	70	4200	studená bílá	6000-6500K	>65	275	325	70	2,5	1-4	1 230 Kč
DAISY MCOB 100W	GXDS110	8592660114316	100	6000	studená bílá	6000-6500K	>65	300	355	75	3,1	1-4	1 472 Kč

DAISY PIR MCOB



- 220-240V-50/60Hz
- MCOB
- Grounding symbol
- IP44
- House icon
- Mounting icon
- Temperature range: -15+35°C
- 30000
- CE
- RoHS
- TIME + 8s-7min
- LUX + 5-2000
- SENS+ 2-10m
- 180°

LED 20W ► ≍ 120W HALOGEN F - class
 LED 30W ► ≍ 185W HALOGEN F - class
 LED 50W ► ≍ 300W HALOGEN F - class

- REFLEKTOR LED MCOB S ČIDLEM POHYBU
- tělo svítidla: lakovaný hliník
- difuzor: tvrzené sklo
- moderní LED technologie MCOB
- vysoká světelná účinnost
- vestavné napájení LED CCD
- prachotěsný a voděodolný
- plochý, kompaktní design
- integrovaný, nastavitelný pohybový senzor
- životnost 30 000 hodin (podle směrnice ErP)

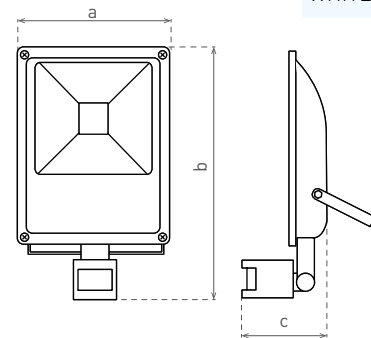

COOL WHITE

						$\frac{T_c}{CCT}$	$\frac{Ra}{CRI}$	$\leftarrow a \rightarrow$ [mm]	$\leftarrow b \rightarrow$ [mm]	$\leftarrow C \rightarrow$ [mm]			DKC
DAISY PIR MCOB 20W	GXDS105	8592660112664	20	1400	studená bílá	6000-6500K	≥70	140	260	110	0,96	1-8	658 Kč
DAISY PIR MCOB 30W	GXDS106	8592660112671	30	2100	studená bílá	6000-6500K	≥70	183	300	110	1,40	1-6	856 Kč
DAISY PIR MCOB 50W	GXDS107	8592660112688	50	3400	studená bílá	6000-6500K	≥70	230	350	110	1,95	1-4	1 054 Kč

ZETA-ROUND

NEW **A++** **A**

- 220-240V-50/60Hz
-
- IP₂₀
-
-
- 20+40°C
- 120°
-
- 30 000
- Pf (λ) ≥0,9
-
-

GXDW312, GXDW13



GXDW310, GXDW311

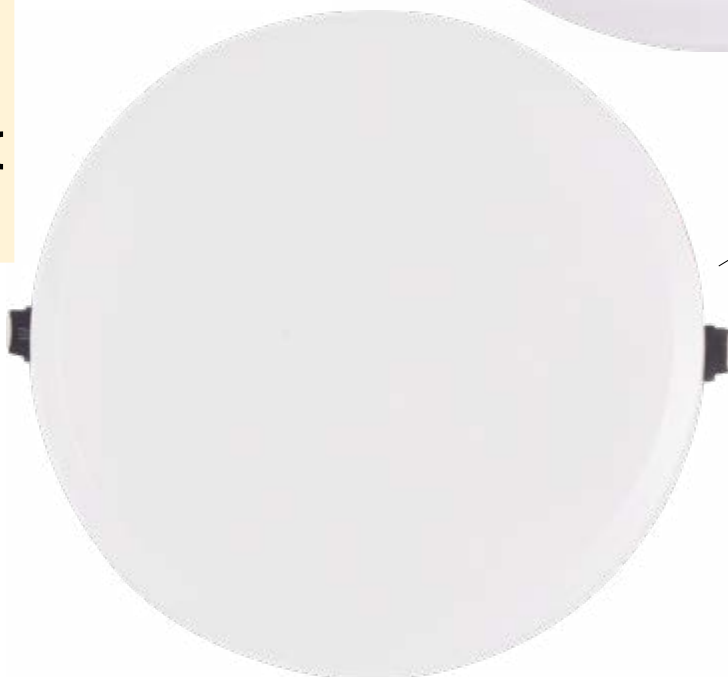

NEUTRAL WHITE WARM WHITE

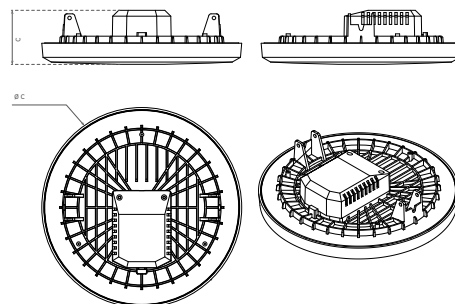

LED 15W ▶ 120W
LED 21W ▶ 160W

- SVÍTIDLO LED SMD
- těleso svítidla: polyamid (PA)
- difuzor svítidla: polykarbonát (PC)
- energeticky efektivní svítidlo typu DOWNLIGHT
- interiérové svítidlo

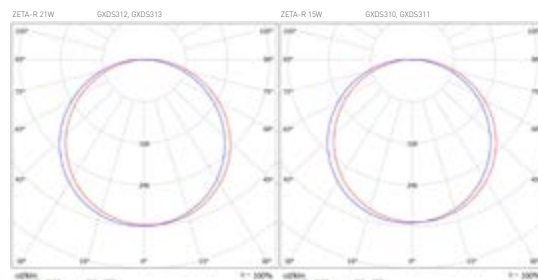
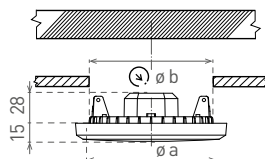

													DKC
ZETA-R 15W NW	GXDW310	8592660120614	15	1500	neutrální bílá	4000K	>80	140	115	43	2,18	1-40	473 Kč
ZETA-R 15W WW	GXDW311	8592660120621	15	1450	teplá bílá	3000K	>80	140	115	43	2,18	1-40	473 Kč
ZETA-R 21W NW	GXDW312	8592660120638	21	2050	neutrální bílá	4000K	>80	170	140	43	3,06	1-60	658 Kč
ZETA-R 21W WW	GXDW313	8592660120645	21	2000	teplá bílá	3000K	>80	170	140	43	3,06	1-60	658 Kč

ZETA-SQUARE

NEW **A++** **A**

GXDW316, GXDW317



- 220-240V-50/60Hz
- IP₂₀
-
- 20+40°C
- 120°
-
- 30 000
- P_f (λ) >0,9

GXDW314, GXDW315



NEUTRAL WHITE **WARM WHITE** ✓ RoHS

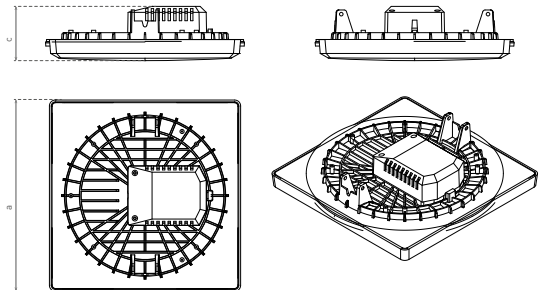

LED 15W ▶ 120W
LED 21W ▶ 160W

- SVÍTIDLO LED SMD
- těleso svítidla: polyamid (PA)
- difuzor svítidla: polykarbonát (PC)
- energeticky efektivní svítidlo typu DOWNLIGHT
- interiérové svítidlo

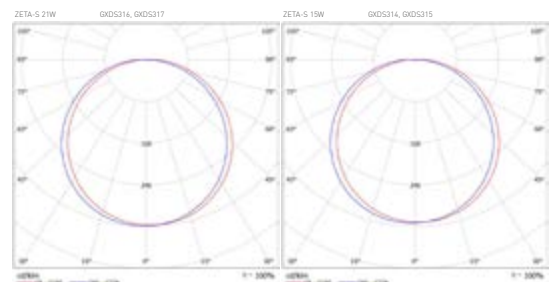
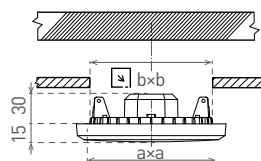

						T _c CCT	R _a CRI						DKC
ZETA-S 15W NW	GXDW314	8592660120652	15	1500	neutrální bílá	4000K	>80	130	115	45	2,36	1-40	482 Kč
ZETA-S 15W WW	GXDW315	8592660120669	15	1450	teplá bílá	3000K	>80	130	115	45	2,36	1-40	482 Kč
ZETA-S 21W NW	GXDW316	8592660120676	21	2050	neutrální bílá	4000K	>80	160	140	45	3,33	1-60	702 Kč
ZETA-S 21W WW	GXDW317	8592660120683	21	2000	teplá bílá	3000K	>80	160	140	45	3,33	1-60	702 Kč

LED VEGA ROUND WHITE



220-240V-
50/60Hz



IP₂₀



-15+45°C

Ra
CRI
>80



120°



25000

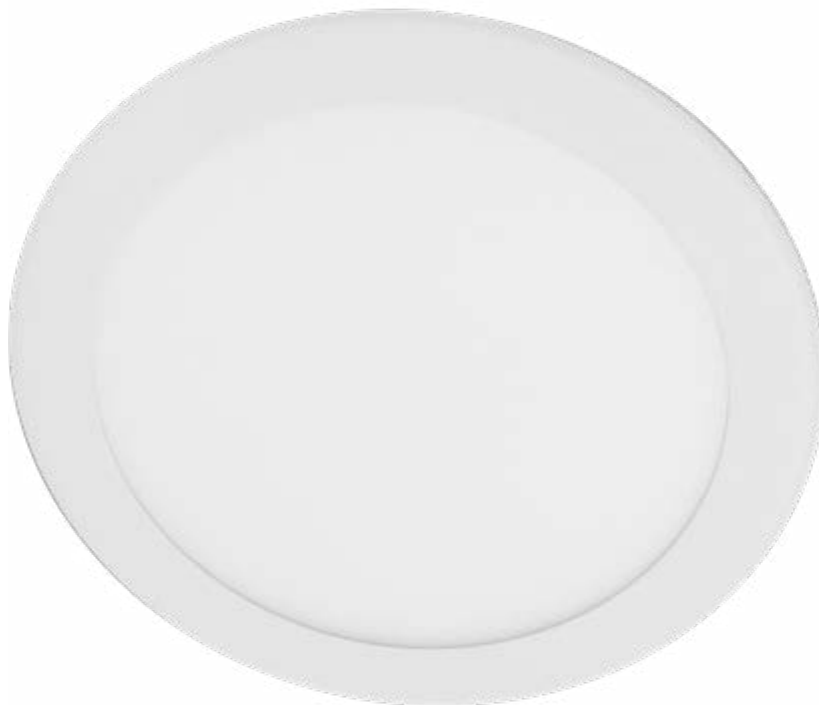

COOL WHITE NEUTRAL WHITE WARM WHITE

LED 3W
LED 6W
LED 12W
LED 18W
LED 24W

- VESTAVNÉ SVÍTIDLO LED SMD
- těleso svítidla: lakovaný hliník
- difuzor: PS NANO
- energeticky efektivní svítidlo typu DOWNLIGHT
- 85% snížení spotřeby elektrické energie
- štíhlý design umožňuje snadnou montáž do stropu
- součástí balení je napájení CCD LED

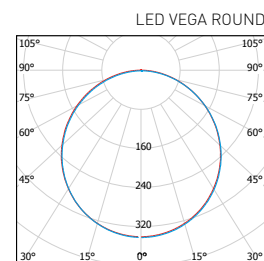
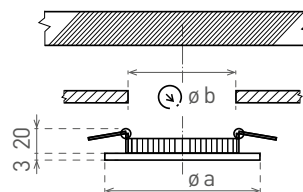

							T_c	$\leftarrow a \rightarrow$	$\leftarrow b \rightarrow$			DKC
		EAN	color	W	lm	color	CCT	[mm]	[mm]	kg		
LED15 VEGA-R White 3W NW	GXDW204	8592660115450	bílá	3	190	neutrální bílá	3800K	85	72	0,14	1-100	174 Kč
LED15 VEGA-R White 3W WW	GXDW203	8592660115412	bílá	3	190	teplá bílá	2800K	85	72	0,14	1-100	174 Kč
LED30 VEGA-R White 6W NW	GXDW100	8592660113180	bílá	6	370	neutrální bílá	3800K	120	105	0,20	1-40	236 Kč
LED30 VEGA-R White 6W WW	GXDW062	8592660111469	bílá	6	370	teplá bílá	2800K	120	105	0,20	1-40	236 Kč
LED60 VEGA-R White 12W CW	GXDW002	8592660106038	bílá	12	850	studená bílá	6000K	170	155	0,35	1-30	352 Kč
LED60 VEGA-R White 12W NW	GXDW104	8592660113227	bílá	12	850	neutrální bílá	3800K	170	155	0,35	1-30	352 Kč
LED60 VEGA-R White 12W WW	GXDW001	8592660106021	bílá	12	850	teplá bílá	2800K	170	155	0,35	1-30	352 Kč
LED90 VEGA-R White 18W CW	GXDW004	8592660106052	bílá	18	1350	studená bílá	6000K	225	205	0,55	1-20	434 Kč
LED90 VEGA-R White 18W NW	GXDW108	8592660113265	bílá	18	1350	neutrální bílá	3800K	225	205	0,55	1-20	434 Kč
LED90 VEGA-R White 18W WW	GXDW003	8592660106045	bílá	18	1350	teplá bílá	2800K	225	205	0,55	1-20	434 Kč
LED120 VEGA-R White 24W NW	GXDW112	8592660113302	bílá	24	1800	neutrální bílá	3800K	295	285	0,95	1-5	715 Kč
LED120 VEGA-R White 24W WW	GXDW066	8592660111483	bílá	24	1800	teplá bílá	2800K	295	285	0,95	1-5	715 Kč

LED VEGA ROUND MATT CHROME

A++ A



220-240V-50/60Hz



IP₂₀



-15+45°C

Ra
CRI
>80

120°



25000



NEUTRAL
WHITE

WARM
WHITE

LED 3W
LED 6W
LED 12W
LED 18W
LED 24W

- VESTAVNÉ SVÍTIDLO LED SMD
- těleso svítidla: lakovaný hliník
- difuzor: PS NANO
- energeticky efektivní svítidlo typu DOWNLIGHT
- 85% snížení spotřeby elektrické energie
- štíhlý design umožňuje snadnou montáž do stropu
- součástí balení je napájení CCD LED

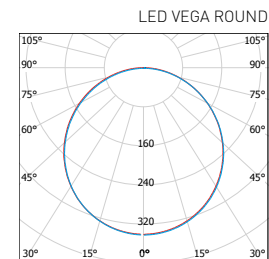
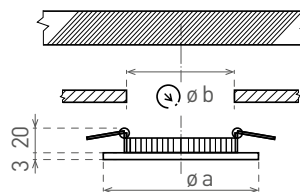

							T_c CCT	$\leftarrow a \rightarrow$ [mm]	$\leftarrow b \rightarrow$ [mm]			DKC
LED15 VEGA-R Matt Chrome 3W NW	GXDW210	8592660115474	matný chrom	3	190	neutrální bílá	3800K	85	72	0,14	1-100	284 Kč
LED15 VEGA-R Matt Chrome 3W WW	GXDW209	8592660115436	matný chrom	3	190	teplá bílá	2800K	85	72	0,14	1-100	284 Kč
LED30 VEGA-R Matt Chrome 6W NW	GXDW102	8592660113203	matný chrom	6	370	neutrální bílá	3800K	120	105	0,40	1-40	306 Kč
LED30 VEGA-R Matt Chrome 6W WW	GXDW075	8592660112053	matný chrom	6	370	teplá bílá	2800K	120	105	0,40	1-40	306 Kč
LED60 VEGA-R Matt Chrome 12W NW	GXDW106	8592660113241	matný chrom	12	850	neutrální bílá	3800K	170	155	0,35	1-30	491 Kč
LED60 VEGA-R Matt Chrome 12W WW	GXDW079	8592660112091	matný chrom	12	850	teplá bílá	2800K	170	155	0,35	1-30	491 Kč
LED90 VEGA-R Matt Chrome 18W NW	GXDW110	8592660113289	matný chrom	18	1350	neutrální bílá	3800K	225	205	0,55	1-20	680 Kč
LED90 VEGA-R Matt Chrome 18W WW	GXDW083	8592660112138	matný chrom	18	1350	teplá bílá	2800K	225	205	0,55	1-20	680 Kč
LED120 VEGA-R Matt Chrome 24W NW	GXDW114	8592660113326	matný chrom	24	1800	neutrální bílá	3800K	295	285	0,95	1-5	1 045 Kč
LED120 VEGA-R Matt Chrome 24W WW	GXDW087	8592660112176	matný chrom	24	1800	teplá bílá	2800K	295	285	0,95	1-5	1 045 Kč

LED VEGA SQUARE WHITE



- 220-240V-50/60Hz
-
-
-
-
- 15+45°C
- Ra CRI >80
- 120°
-
- 25000
-
-



- COOL WHITE
- NEUTRAL WHITE
- WARM WHITE

- LED 3W
- LED 6W
- LED 12W
- LED 18W
- LED 24W

- VESTAVNÉ SVÍTIDLO LED SMD
- těleso svítidla: lakovaný hliník
- difuzor: PS NANO
- energeticky efektivní svítidlo typu DOWNLIGHT
- 85% snížení spotřeby elektrické energie
- štíhlý design umožňuje snadnou montáž do stropu
- součástí balení je napájení CCD LED

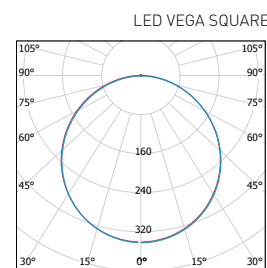
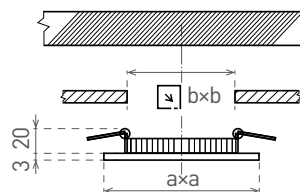

		EAN	color	W	lm	color	T_c CCT	$\leftarrow \frac{a}{\text{mm}} \rightarrow$	$\leftarrow \frac{b}{\text{mm}} \rightarrow$	kg		DKC
LED15 VEGA-S White 3W NW	GXDW201	8592660115481	bílá	3	190	neutrální bílá	3800K	85	72	0,15	1-100	174 Kč
LED15 VEGA-S White 3W WW	GXDW200	8592660115429	bílá	3	190	teplá bílá	2800K	85	72	0,15	1-100	174 Kč
LED30 VEGA-S White 6W NW	GXDW101	8592660113197	bílá	6	370	neutrální bílá	3800K	120	105	0,22	1-40	236 Kč
LED30 VEGA-S White 6W WW	GXDW064	8592660111506	bílá	6	370	teplá bílá	2800K	120	105	0,22	1-40	236 Kč
LED60 VEGA-S White 12W CW	GXDW011	8592660106076	bílá	12	850	studená bílá	6000K	170	155	0,44	1-30	352 Kč
LED60 VEGA-S White 12W NW	GXDW105	8592660113234	bílá	12	850	neutrální bílá	3800K	170	155	0,44	1-30	352 Kč
LED60 VEGA-S White 12W WW	GXDW010	8592660106069	bílá	12	850	teplá bílá	2800K	170	155	0,44	1-30	352 Kč
LED90 VEGA-S White 18W CW	GXDW013	8592660106090	bílá	18	1350	studená bílá	6000K	225	205	0,65	1-20	434 Kč
LED90 VEGA-S White 18W NW	GXDW109	8592660113272	bílá	18	1350	neutrální bílá	3800K	225	205	0,65	1-20	434 Kč
LED90 VEGA-S White 18W WW	GXDW012	8592660106083	bílá	18	1350	teplá bílá	2800K	225	205	0,65	1-20	434 Kč
LED120 VEGA-S White 24W NW	GXDW113	8592660113319	bílá	24	1800	neutrální bílá	3800K	295	285	1,15	1-5	715 Kč
LED120 VEGA-S White 24W WW	GXDW068	8592660111520	bílá	24	1800	teplá bílá	2800K	295	285	1,15	1-5	715 Kč

LED VEGA SQUARE MATT CHROME

A++ A



220-240V-50/60Hz



IP₂₀



-15+45°C

Ra
CRI
>80

120°



25000



NEUTRAL
WHITE

WARM
WHITE

LED 3W
LED 6W
LED 12W
LED 18W
LED 24W

- VESTAVNÉ SVÍTIDLO LED SMD
- těleso svítidla: lakovaný hliník
- difuzor: PS NANO
- energeticky efektivní svítidlo typu DOWNLIGHT
- 85% snížení spotřeby elektrické energie
- štíhlý design umožňuje snadnou montáž do stropu
- součástí balení je napájení CCD LED

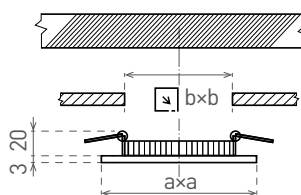

LED VEGA SQUARE

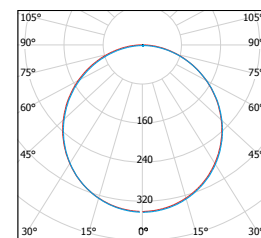

							T_c CCT	$\leftarrow a \rightarrow$ [mm]	$\leftarrow b \rightarrow$ [mm]			DKC
LED15 VEGA-S Matt Chrome 3W NW	GXDW207	8592660115467	matný chrom	3	190	neutrální bílá	3800K	85	72	0,15	1-100	284 Kč
LED15 VEGA-S Matt Chrome 3W WW	GXDW206	8592660115443	matný chrom	3	190	teplá bílá	2800K	85	72	0,15	1-100	284 Kč
LED30 VEGA-S Matt chrome 6W NW	GXDW103	8592660113210	matný chrom	6	370	neutrální bílá	3800K	120	105	0,20	1-40	306 Kč
LED30 VEGA-S Matt chrome 6W WW	GXDW077	8592660112077	matný chrom	6	370	teplá bílá	2800K	120	105	0,20	1-40	306 Kč
LED60 VEGA-S Matt chrome 12W NW	GXDW107	8592660113258	matný chrom	12	850	neutrální bílá	3800K	170	155	0,35	1-30	491 Kč
LED60 VEGA-S Matt chrome 12W WW	GXDW081	8592660112114	matný chrom	12	850	teplá bílá	2800K	170	155	0,35	1-30	491 Kč
LED90 VEGA-S Matt chrome 18W NW	GXDW111	8592660113296	matný chrom	18	1350	neutrální bílá	3800K	225	205	0,55	1-20	680 Kč
LED90 VEGA-S Matt chrome 18W WW	GXDW085	8592660112152	matný chrom	18	1350	teplá bílá	2800K	225	205	0,55	1-20	680 Kč
LED120 VEGA-S Matt chrome 24W NW	GXDW115	8592660113333	matný chrom	24	1800	neutrální bílá	3800K	295	285	0,95	1-5	1 045 Kč
LED120 VEGA-S Matt chrome 24W WW	GXDW089	8592660112190	matný chrom	24	1800	teplá bílá	2800K	295	285	0,95	1-5	1 045 Kč

LED FENIX ROUND WHITE



- 220-240V-50/60Hz
-
-
-
- 15+45°C
- Ra CRI >80
- 120°
-
-
-



NEUTRAL WHITE WARM WHITE

LED 6W
LED 12W
LED 18W
LED 24W

- SVÍTIDLO LED SMD
- těleso svítidla: lakovaný hliník
- difuzor: PS NANO
- energeticky úsporná náhrada přísazených svítidel
- 85% snížení spotřeby elektrické energie
- součástí balení je napájení CCD LED

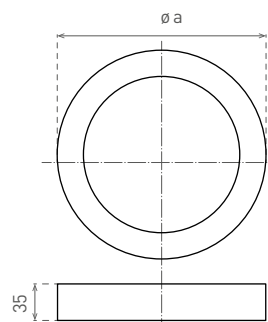
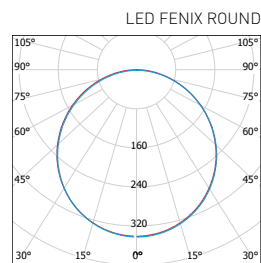

							$\frac{T_c}{CCT}$	$\frac{a}{[mm]}$			DKC
LED30 FENIX-R White 6W NW	GXDW132	8592660116204	bílá	6	370	neutrální bílá	3800K	120	0,20	1-40	328 Kč
LED30 FENIX-R White 6W WW	GXDW130	8592660115177	bílá	6	370	teplá bílá	2800K	120	0,20	1-40	328 Kč
LED60 FENIX-R White 12W NW	GXDW260	8592660114477	bílá	12	850	neutrální bílá	3800K	170	0,50	1-30	394 Kč
LED60 FENIX-R White 12W WW	GXDW261	8592660114484	bílá	12	850	teplá bílá	2800K	170	0,50	1-30	394 Kč
LED90 FENIX-R White 18W NW	GXDW250	8592660113104	bílá	18	1350	neutrální bílá	3800K	215	0,70	1-20	548 Kč
LED90 FENIX-R White 18W WW	GXDW032	8592660107103	bílá	18	1350	teplá bílá	2800K	215	0,70	1-20	548 Kč
LED120 FENIX-R White 24W NW	GXDW254	8592660113142	bílá	24	1800	neutrální bílá	3800K	298	1,05	1-5	839 Kč
LED120 FENIX-R White 24W WW	GXDW071	8592660111421	bílá	24	1800	teplá bílá	2800K	298	1,05	1-5	839 Kč

LED FENIX ROUND MATT CHROME

A++ A



220-240V-
50/60Hz



IP₂₀



-15+45°C

R_a
CRI
>80



120°



25000



NEUTRAL
WHITE

WARM
WHITE

LED 12W
LED 18W
LED 24W

- SVÍTIDLO LED SMD
- těleso svítidla: lakovaný hliník
- difuzor: PS NANO
- energeticky úsporná náhrada přisazených svítidel
- 85% snížení spotřeby elektrické energie
- součástí balení je napájení CCD LED

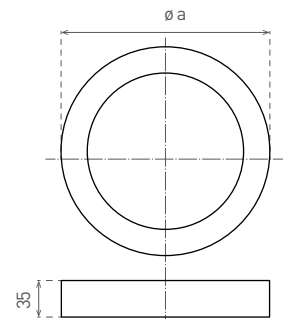
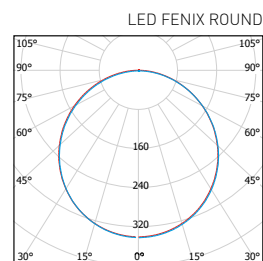

							$\frac{T_c}{CCT}$	$\frac{a}{d}$			DKC
LED60 FENIX-R Matt Chrome 12W NW	GXDW262	8592660114491	matný chrom	12	850	neutrální bílá	3800K	170	0,50	1-30	634 Kč
LED60 FENIX-R Matt Chrome 12W WW	GXDW263	8592660114507	matný chrom	12	850	teplá bílá	2800K	170	0,50	1-30	634 Kč
LED90 FENIX-R Matt Chrome 18W NW	GXDW252	8592660113128	matný chrom	18	1350	neutrální bílá	3800K	215	0,70	1-20	832 Kč
LED90 FENIX-R Matt Chrome 18W WW	GXDW091	8592660111971	matný chrom	18	1350	teplá bílá	2800K	215	0,70	1-20	832 Kč
LED120 FENIX-R Matt Chrome 24W NW	GXDW256	8592660113166	matný chrom	24	1800	neutrální bílá	3800K	300	1,05	1-5	1 197 Kč
LED120 FENIX-R Matt Chrome 24W WW	GXDW095	8592660112015	matný chrom	24	1800	teplá bílá	2800K	300	1,05	1-5	1 197 Kč

LED FENIX SQUARE WHITE



- 220-240V-50/60Hz
-
- IP₂₀
-
-
- * -15+45°C
- Ra
CRI
>80
- 120°
-
- 25000
- CE
- RoHS



LED 6W
LED 12W
LED 18W
LED 24W

- SVÍTIDLO LED SMD
- těleso svítidla: lakovaný hliník
- difuzor: PS NANO
- energeticky úsporná náhrada přísazených svítidel
- 85% snížení spotřeby elektrické energie
- součástí balení je napájení CCD LED

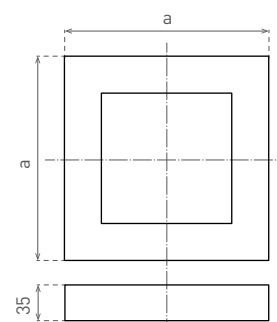
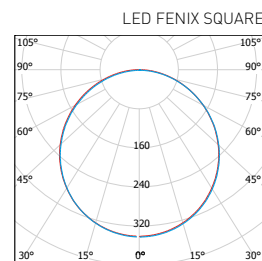

							$\frac{T_c}{CCT}$	$\frac{a}{[mm]}$			DKC
LED30 FENIX-S White 6W NW	GXDW133	8592660116211	bílá	6	420	neutrální bílá	3800K	118	0,29	1-40	328 Kč
LED30 FENIX-S White 6W WW	GXDW131	8592660115184	bílá	6	420	teplá bílá	2800K	118	0,29	1-40	328 Kč
LED60 FENIX-S White 12W NW	GXDW264	8592660114514	bílá	12	850	neutrální bílá	3800K	170	0,60	1-30	394 Kč
LED60 FENIX-S White 12W WW	GXDW265	8592660114521	bílá	12	850	teplá bílá	2800K	170	0,60	1-30	394 Kč
LED90 FENIX-S White 18W NW	GXDW251	8592660113111	bílá	18	1350	neutrální bílá	3800K	215	0,80	1-20	548 Kč
LED90 FENIX-S White 18W WW	GXDW034	8592660107127	bílá	18	1350	teplá bílá	2800K	215	0,80	1-20	548 Kč
LED120 FENIX-S White 24W NW	GXDW255	8592660113159	bílá	24	1800	neutrální bílá	3800K	298	1,35	1-5	839 Kč
LED120 FENIX-S White 24W WW	GXDW073	8592660111445	bílá	24	1800	teplá bílá	2800K	298	1,35	1-5	839 Kč

LED FENIX SQUARE MATT CHROME

A++ A



220-240V-50/60Hz



IP₂₀



-15+45°

R_a
CRI
>80

120°



25000



NEUTRAL
WHITE

WARM
WHITE

LED 12W
LED 18W
LED 24W

- SVÍTIDLO LED SMD
- těleso svítidla: lakovaný hliník
- difuzor: PS NANO
- energeticky úsporná náhrada přisazených svítidel
- 85% snížení spotřeby elektrické energie
- moderní štíhlý design
- součástí balení je napájení CCD LED
- technologie LED SMD 2835
- životnost 25 000 hodin (podle směrnice ErP)

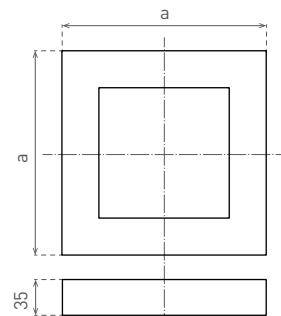
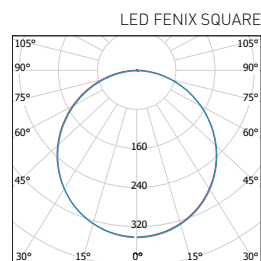

							$\frac{T_c}{CCT}$	$\frac{a}{mm}$			DKC
LED60 FENIX-S Matt Chrome 12W NW	GXDW266	8592660114538	matný chrom	12	850	neutrální bílá	3800K	170	0,60	1-30	634 Kč
LED60 FENIX-S Matt Chrome 12W WW	GXDW267	8592660114545	matný chrom	12	850	teplá bílá	2800K	170	0,60	1-30	634 Kč
LED90 FENIX-S Matt Chrome 18W NW	GXDW253	8592660113135	matný chrom	18	1350	neutrální bílá	3800K	225	0,80	1-20	832 Kč
LED90 FENIX-S Matt Chrome 18W WW	GXDW093	8592660111995	matný chrom	18	1350	teplá bílá	2800K	225	0,80	1-20	832 Kč
LED120 FENIX-S Matt Chrome 24W NW	GXDW257	8592660113173	matný chrom	24	1800	neutrální bílá	3800K	300	1,35	1-5	1 197 Kč
LED120 FENIX-S Matt Chrome 24W WW	GXDW097	8592660112039	matný chrom	24	1800	teplá bílá	2800K	300	1,35	1-5	1 197 Kč

DAISY VEGA-R



- 220-240V-50/60Hz
- IP₂₀
-
-
- 10+40°C
- Ra CRI >80
- 115°
-
- 20 000
-
-



NEUTRAL WHITE

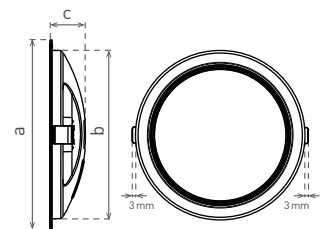

- LED 6W
- LED 12W
- LED 18W
- LED 24W

- SVÍTIDLO LED SMD
- těleso svítidla: polykarbonát (PC)
- difuzor svítidla: polykarbonát (PC)
- interiérové vestavné i přisazené svítidlo
- možnost přisazení svítidla pomocí rámečku (FRAME)

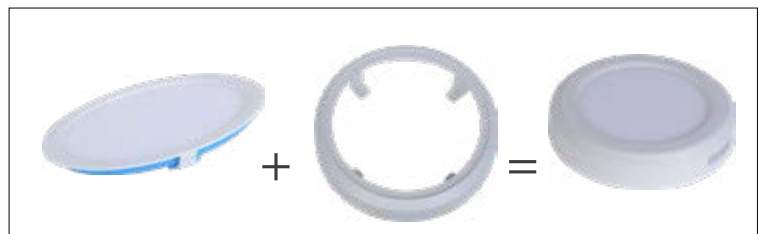

						$\frac{T_c}{CCT}$	$\frac{Ra}{CRI}$	$\frac{a}{[mm]}$	$\frac{b}{[mm]}$	$\frac{c}{[mm]}$	$\frac{kg}{[kg]}$		DKC
DAISY VEGA-R White 6W NW	GXDS230	8592660120881	6	420	neutrální bílá	3800K	>80	118	100	32	0,12	1-60	152 Kč
DAISY VEGA-R White 12W NW	GXDS231	8592660120898	12	850	neutrální bílá	3800K	>80	143	125	32	0,13	1-40	209 Kč
DAISY VEGA-R White 18W NW	GXDS232	8592660120904	18	1350	neutrální bílá	3800K	>80	168	150	32	0,19	1-30	262 Kč
DAISY VEGA-R White 24W NW	GXDS233	8592660120911	24	1800	neutrální bílá	3800K	>80	218	200	32	0,31	1-30	328 Kč

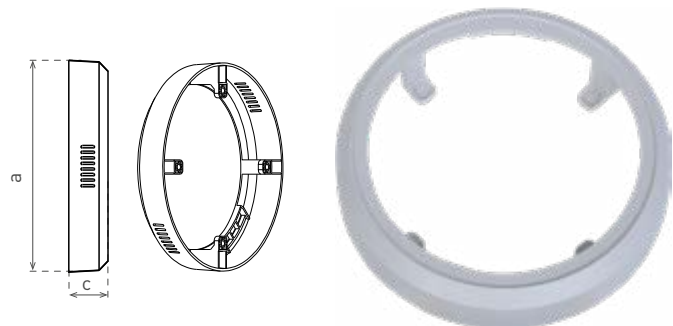

ACCESSORIES

			$\frac{a}{[mm]}$	$\frac{c}{[mm]}$	DKC
Frame-R 6W - DAISY FENIX	GXOS230	8592660120966	140	35	37 Kč
Frame-R 12W - DAISY FENIX	GXOS231	8592660120973	165	35	42 Kč
Frame-R 18W - DAISY FENIX	GXOS232	8592660120980	190	35	51 Kč
Frame-R 24W - DAISY FENIX	GXOS233	8592660120997	240	35	59 Kč

DAISY VEGA-S

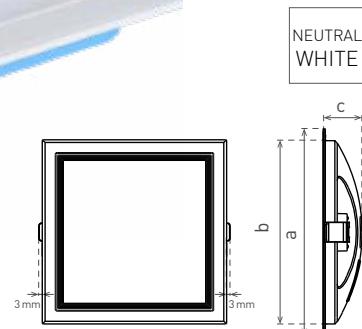

LED 6W
LED 12W
LED 18W
LED 24W

- SVÍTIDLO LED SMD
- těleso svítidla: polykarbonát (PC)
- difuzor svítidla: polykarbonát (PC)
- interiérové vestavné i přisazené svítidlo
- možnost přisazení svítidla pomocí rámečku (FRAME)



- 220-240V-50/60Hz
- IP20
- NEUTRAL WHITE
- 10+40°C
- Ra CRI >80
- 115°
- 20 000
- CE
- RoHS

						Tc CCT	Ra CRI	$\leftarrow a \rightarrow$ [mm]	$\leftarrow b \rightarrow$ [mm]	$\leftarrow c \rightarrow$ [mm]			DKC
DAISY VEGA-S White 6W NW	GXDS234	8592660120928	6	420	neutrální bílá	3800K	>80	118	100	32	0,12	1-60	165 Kč
DAISY VEGA-S White 12W NW	GXDS235	8592660120935	12	850	neutrální bílá	3800K	>80	143	125	32	0,17	1-40	218 Kč
DAISY VEGA-S White 18W NW	GXDS236	8592660120942	18	1350	neutrální bílá	3800K	>80	168	150	32	0,23	1-30	275 Kč
DAISY VEGA-S White 24W NW	GXDS237	8592660120959	24	1800	neutrální bílá	3800K	>80	218	200	32	0,39	1-30	341 Kč

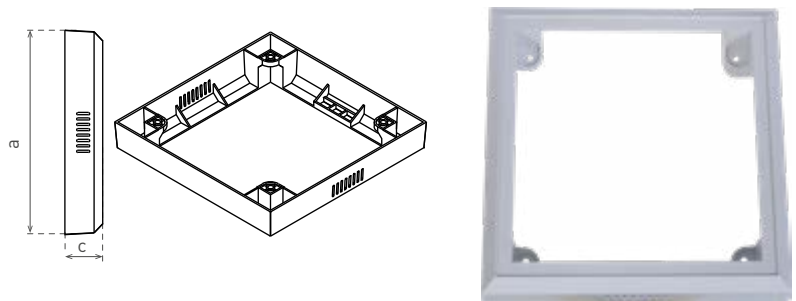

ACCESSORIES

			$\leftarrow a \rightarrow$ [mm]	$\leftarrow c \rightarrow$ [mm]	DKC
Frame-S 6W - DAISY FENIX	GXOS234	8592660121000	140	35	40 Kč
Frame-S 12W - DAISY FENIX	GXOS235	8592660121017	165	35	46 Kč
Frame-S 18W - DAISY FENIX	GXOS236	8592660121024	190	35	57 Kč
Frame-S 24W - DAISY FENIX	GXOS237	8592660121031	240	35	73 Kč

LED CASTOR



- 220-240V-50/60Hz
-
- IP₂₀
-
-
- 10+40°C
- 24°
-
- 25000
-
-



NEUTRAL WHITE WARM WHITE

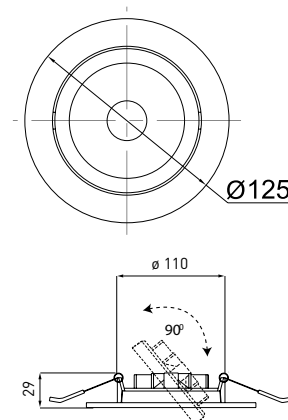
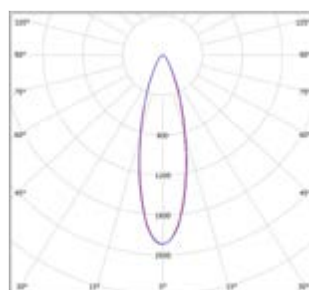

LED 12W

- VESTAVNÉ SVÍTIDLO LED MCOB
- těleso svítidla: lakovaný hliník
- difuzor: polykarbonát (PC)
- výklopné
- energeticky efektivní svítidlo s úzkým vyzařovacím úhlem
- 85% snížení spotřeby elektrické energie
- technologie LED MCOB
- součástí balení napájení CCD LED

							T_c CCT	R_a CRI			DKC
color	W	lm	color						kg		
LED CASTOR-R 12W NW	GXDW300	8592660115252	bílá	12	1200	neutrální bílá	4000K	≥80	0,33	1-60	526 Kč
LED CASTOR-R 12W WW	GXDW301	8592660115269	bílá	12	1050	teplá bílá	3000K	≥80	0,33	1-60	526 Kč

DAISY NINA



NEUTRAL WHITE WARM WHITE

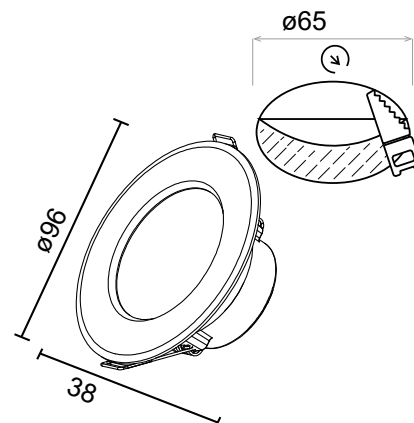

LED 5W ► ≧40 W HALOGEN

- VESTAVNÉ SVÍTIDLO LED SMD
- těleso svítidla: plast/hliník
- difuzor: PMMA
- energeticky úsporná náhrada za halogenová svítidla
- vestavené napájení LED CCD

						T_c CCT	R_a CRI			DKC
DAISY NINA 5W NW	GXDS159	8592660119519	5	350	neutrální bílá	4000K	≥80	0,044	1-100	108 Kč
DAISY NINA 5W WW	GXDS158	8592660119502	5	350	teplá bílá	3000K	≥80	0,044	1-100	108 Kč

LED BONO ROUND



- 220-240V-50/60Hz
-
- IP65/20
-
-
- 20+35°C
- Ra CRI ≥80
- 90°
-
- 30000
- CE
- RoHS



NEUTRAL WHITE WARM WHITE

LED 5W ► ≧ 35W HALOGEN

- VESTAVNÉ SVÍTIDLO LED SMD
- těleso svítidla: plast
- difuzor: mléčný (PC)
- prachotěsné a voděodolné
- energeticky úsporná náhrada za halogenová svítidla
- 85% snížení spotřeby elektrické energie
- integrovaný vnitřní napájecí zdroj CCD LED

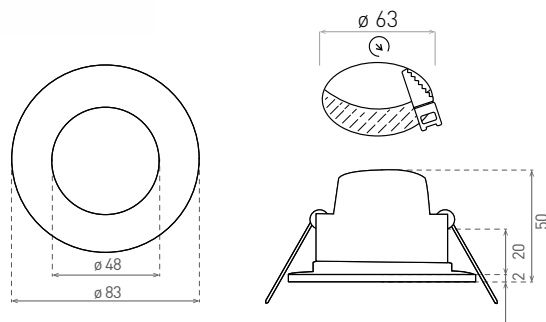

		EAN	color	W	lm	color	$\frac{T_c}{CCT}$	kg		DKC
LED BONO-R WHITE 5W NW	GXLL021	8592660114408	bílá	5	350	neutrální bílá	4000K	0,075	1-48	174 Kč
LED BONO-R WHITE 5W WW	GXLL020	8592660114392	bílá	5	330	teplá bílá	3000K	0,075	1-48	174 Kč
LED BONO-R Matt chrome 5W NW	GXLL025	8592660115603	matný chrom	5	350	neutrální bílá	4000K	0,075	1-48	196 Kč
LED BONO-R Matt chrome 5W WW	GXLL024	8592660115597	matný chrom	5	330	teplá bílá	3000K	0,075	1-48	196 Kč

LED BONO SQUARE

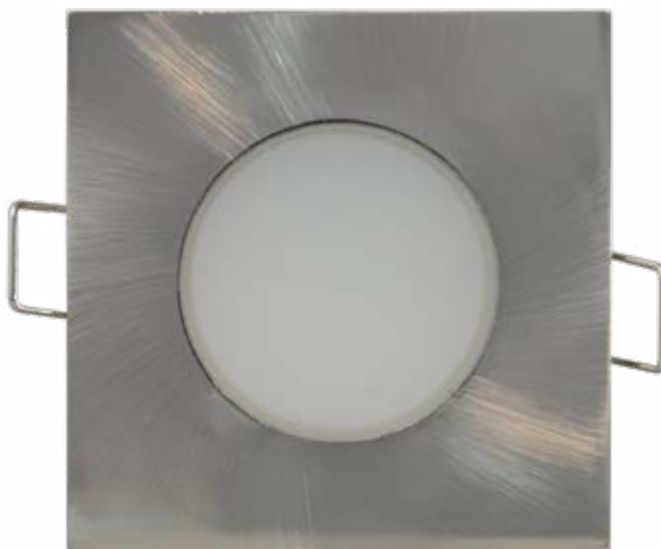
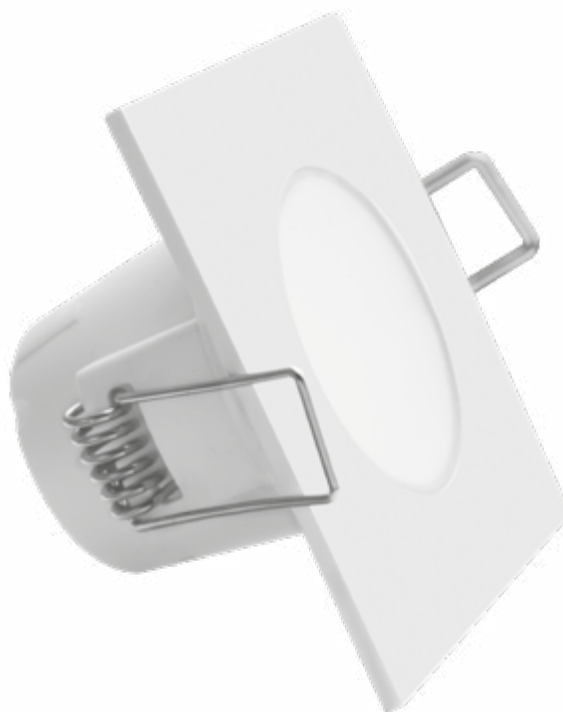

- 220-240V-50/60Hz
- IP65/20
- 20+35°C
- Ra CRI >80
- 90°
- 30000
- CE
- RoHS

NEUTRAL WHITE WARM WHITE

LED 5W ► ≧ 35W HALOGEN

- VESTAVNÉ SVÍTIDLO LED SMD
- těleso svítidla: plast
- difuzor: mléčný (PC)
- prachotěsné a voděodolné
- energeticky úsporná náhrada za halogenová svítidla
- 85% snížení spotřeby elektrické energie
- integrovaný vnitřní napájecí zdroj CCD LED

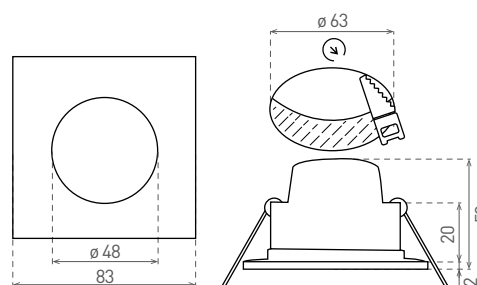

			color	W	lm	color	Tc CCT	kg		DKC
LED BONO -S WHITE 5W NW	GXLL023	8592660115399	bílá	5	350	neutrální bílá	4000K	0,075	1-48	187 Kč
LED BONO -S WHITE 5W WW	GXLL022	8592660115382	bílá	5	330	teplá bílá	3000K	0,075	1-48	187 Kč
LED BONO-S Matt chrome 5W NW	GXLL027	8592660115627	matný chrom	5	350	neutrální bílá	4000K	0,075	1-48	209 Kč
LED BONO-S Matt chrome 5W WW	GXLL026	8592660115610	matný chrom	5	330	teplá bílá	3000K	0,075	1-48	209 Kč

LED JIMMY FIXED



220-240V-
50/60Hz



IP₂₀



-20+50°C



38°



ON
OFF
15000

25000



NEUTRAL
WHITE

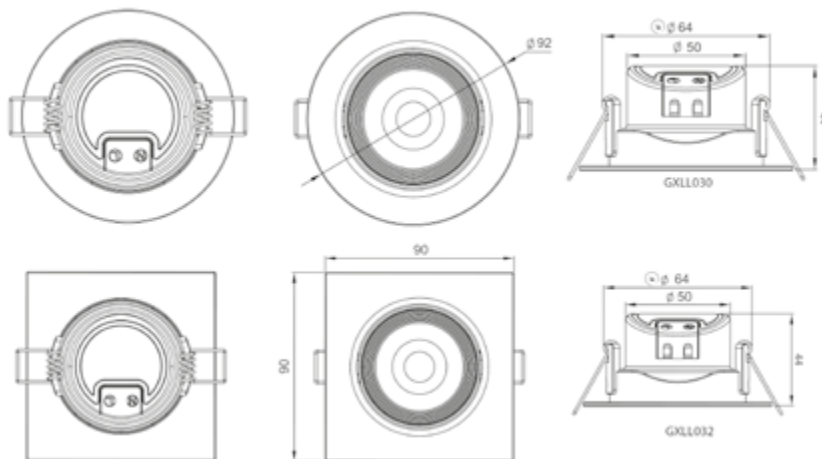

LED 7W ► ≧D45W HALOGEN

- VESTAVNÉ SVÍTLIDLO LED SMD
- pevné
- těleso svítidla: polyesterový termoplast
- difuzor svítidla: PC
- energeticky úsporná náhrada za halogenová svítidla
- vestavné napájení LED CCD

						$\frac{T_c}{CCT}$	$\frac{Ra}{CRI}$			DKC
LED JIMMY-R FIXED 7W NW	GXLL030	8592660117928	7	500	neutrální bílá	4000K	≥80	0,068	1-50	165 Kč
LED JIMMY-S FIXED 7W NW	GXLL032	8592660117942	7	500	neutrální bílá	4000K	≥80	0,075	1-50	165 Kč

LED JIMMY MOVED



- 220-240V-50/60Hz
-
- IP₂₀
-
-
- 20+50°C
-
- 38°
-
- ON/OFF
- 15000
-
- 25000
- CE
- RoHS

NEUTRAL WHITE

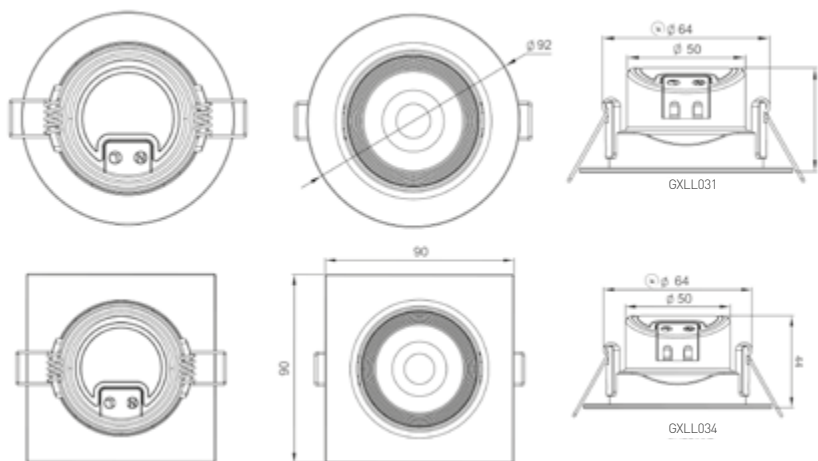

LED 7W ► ≧45W HALOGEN

- VESTAVNÉ SVÍTIDLO LED SMD
- výklopné
- těleso svítidla: polyesterový termoplast
- difuzor svítidla: PC
- energeticky úsporná náhrada za halogenová svítidla
- vestavné napájení LED CCD

						$\frac{T_c}{CCT}$	$\frac{Ra}{CRI}$			DKC
LED JIMMY-R MOVED 7W NW	GXLL031	8592660117935	7	500	neutrální bílá	4000K	≥80	0,080	1-50	187 Kč
LED JIMMY-S MOVED 7W NW	GXLL034	8592660117959	7	500	neutrální bílá	4000K	≥80	0,086	1-50	187 Kč



MASON II RC

- SVÍTIDLO LED SMD
- těleso svítidla: ocelový plech
- dva typy difuzoru
 - difuzor: PMMA starlight
 - difuzor: PMMA milk
- moderní design
- regulace teploty chromatičnosti
- regulace světelného toku
- nastavení nočního režimu
- dálkové ovládání svítidla
- možnost ovládání režimů pomocí vypínače
- technologie LED SMD 2835
- 85% snížení spotřeby elektrické energie
- životnost 25 000 hodin (dle směrnice ErP)



DIM



CHANGE

MASON II RC



- 220-240V-50/60Hz
-
- IP₂₀
-
-
- 20+40°C
- 25000
-
- 25000
- 120°C
- CE
- RoHS



- COOL WHITE
- NEUTRAL WHITE
- WARM WHITE

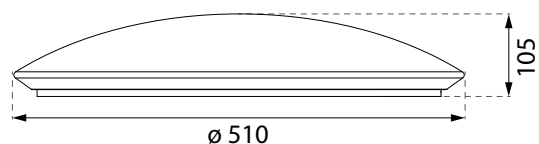

LED 65W ► ≳330W

- SVÍTIDLO LED SMD

						$\frac{Ra}{CRI}$			DKC
MASON II STARLIGHT RC 65W	GXLS381	8592660119533	65	4500	studená/neutrální/teplá bílá	≥80	1,52	1-6	2 154 Kč
MASON II MILK RC 65W	GXLS382	8592660119540	65	4500	studená/neutrální/teplá bílá	≥80	1,52	1-6	2 154 Kč

PERRY II MILK 3 DIM

NEW 3DIM A++ A

- 220-240V-50/60Hz
-
- IP₂₀
-
-
- 20+40°C
- 25000
- 120°C
- CE
- RoHS



NEUTRAL WHITE



- LED 18W ▶ ⇒ 100W
- LED 24W ▶ ⇒ 130W
- LED 35W ▶ ⇒ 170W
- LED 48W ▶ ⇒ 260W
- LED 60W ▶ ⇒ 320W

- SVÍTIDLO LED SMD
- těleso svítidla: ocelový plech
- difuzor: PMMA
- tři stupně světelného výkonu - 100% 50% 10%
- stmívání pomocí běžného vypínače
- moderní design
- 85% snížení spotřeby elektrické energie

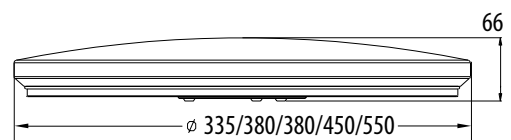

						$\frac{T_c}{CCT}$	$\frac{Ra}{CRI}$			DKC
PERRY II MILK 3DIM 18W NW	GXLS374	8592660119311	18	1300/650/130	neutrální bílá	4000K	≥80	0,56	1-10	592 Kč
PERRY II MILK 3DIM 24W NW	GXLS375	8592660119328	24	1800/900/180	neutrální bílá	4000K	≥80	0,66	1-10	724 Kč
PERRY II MILK 3DIM 35W NW	GXLS376	8592660119335	35	2300/1150/230	neutrální bílá	4000K	≥80	0,66	1-10	1 032 Kč
PERRY II MILK 3DIM 48W NW	GXLS373	8592660116648	48	3400/2400/350	neutrální bílá	4000K	≥80	1,22	1-5	1 318 Kč
PERRY II MILK 3DIM 60W NW	GXLS377	8592660120805	60	4200/2900/400	neutrální bílá	4000K	≥80	1,62	1-5	1 758 Kč

PERRY II MILK-S 3 DIM

NEW 3DIM A++ A



- 220-240V-50/60Hz
- ⏚
- IP₂₀
- 🏠
- 📐
- ⚙️
-20+40°C
- 120°
- ⏱️
25000
- ⚠️
- CE
- ✓
RoHS

NEUTRAL WHITE



- LED 18W ▶️ ⇨ 100W
- LED 24W ▶️ ⇨ 130W
- LED 35W ▶️ ⇨ 170W
- LED 48W ▶️ ⇨ 260W
- LED 60W ▶️ ⇨ 320W

- SVÍTIDLO LED SMD
- těleso svítidla: ocelový plech
- difuzor svítidla: PMMA
- tři stupně světelného výkonu - 100%, 50%, 10%
- stmívání pomocí běžného vypínače
- moderní design

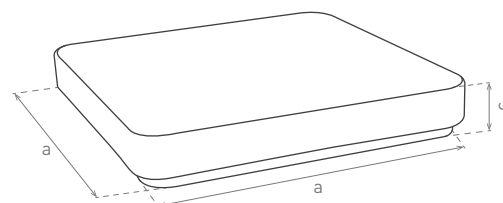

		EAN	W	lm	color	T _c CCT	R _a CRI	←a→ [mm]	←C→ [mm]	kg		DKC
PERRY II MILK-S 3DIM 18W NW	GXLS331	8592660120089	18	1300/650/130	neutrální bílá	4000K	≥ 80	330	70	0,679	1-10	636 Kč
PERRY II MILK-S 3DIM 24W NW	GXLS332	8592660120096	24	1800/900/180	neutrální bílá	4000K	≥ 80	375	70	0,864	1-10	790 Kč
PERRY II MILK-S 3DIM 35W NW	GXLS333	8592660120102	35	2300/1150/230	neutrální bílá	4000K	≥ 80	375	70	0,880	1-10	1 098 Kč
PERRY II MILK-S 3DIM 48W NW	GXLS334	8592660120829	48	3400/2400/350	neutrální bílá	4000K	≥ 80	430	70	1,42	1-5	1 428 Kč
PERRY II MILK-S 3DIM 60W NW	GXLS335	8592660120812	60	4200/2900/400	neutrální bílá	4000K	≥ 80	530	70	1,8	1-5	1 890 Kč

DARA ROUND



- 220-240V-50/60Hz
- IP65
- IK08
- House icon
- Mounting icon
- 20+40°C
- Beam angle icon
- 120°
- 25 000
- CE
- RoHS

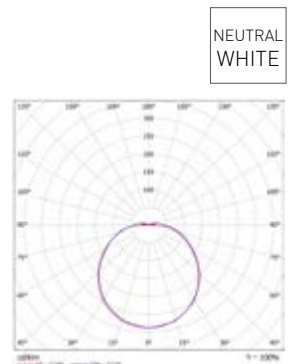
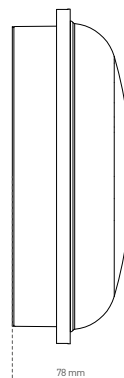
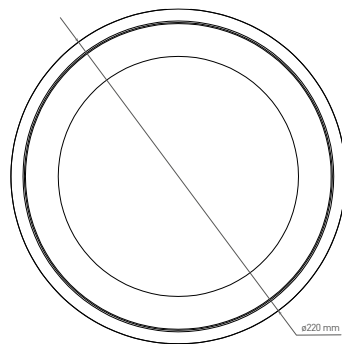

- SVÍTIDLO LED SMD
- těleso svítidla: polykarbonát (PC)
- difuzor: polykarbonát (PC)
- prachotěsné, voděodolné
- vhodné k nasvětlení venkovních i vnitřních prostor

							$\frac{T_c}{CCT}$	$\frac{Ra}{CRI}$			DKC
DARA ROUND B 20W NW	GXPS025	8592660119885	černá	20	1650	neutrální bílá	4000K	>80	0,385	1-12	482 Kč
DARA ROUND W 20W NW	GXPS026	8592660119892	bílá	20	1650	neutrální bílá	4000K	>80	0,385	1-12	482 Kč

DARA OVAL

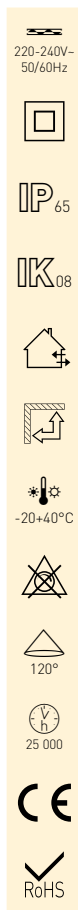

NEUTRAL WHITE

- SVÍTIDLO LED SMD
- těleso svítidla: polykarbonát (PC)
- difuzor: polykarbonát (PC)
- prachotěsné, voděodolné
- vhodné k nasvětlení venkovních i vnitřních prostor

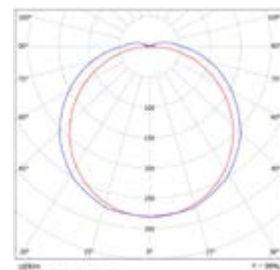
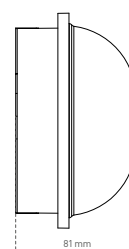
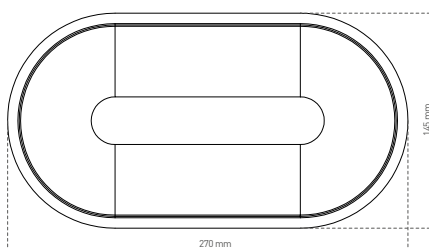

							$\frac{T_c}{CCT}$	$\frac{Ra}{CRI}$			DKC
DARA OVAL B 20W NW	GXPS027	8592660119908	černá	20	1650	neutrální bílá	4000K	>80	0,360	1-12	438 Kč
DARA OVAL W 20W NW	GXPS028	8592660119915	bílá	20	1650	neutrální bílá	4000K	>80	0,360	1-12	438 Kč

DITA ROUND



- 220-240V-50/60Hz
- IP54
- 20+40°C
- 120°
- 25000
- 15000
- CE
- RoHS



NEUTRAL WHITE

LED 14W ▶ ≥D 75W E14/E27

- SVÍTIDLO LED SMD S ČIDLEM POHYBU
- těleso svítidla: polykarbonát (PC)
- difuzor svítidla: polykarbonát (PC)
- vhodné k nasvětlení venkovních a vnitřních prostor
- obsahuje regulovatelné čidlo pohybu
- vestavné napájení LED CCD
- životnost 25 000 hodin (podle směrnice ErP)

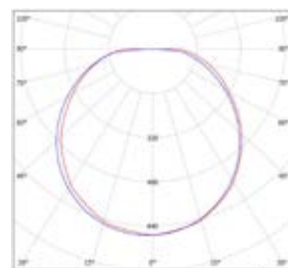
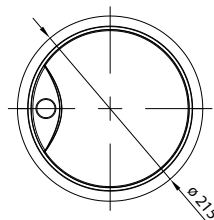
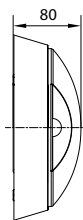

			color	W	lm	color	θ [°]		-TIME+	-LUX+	T _c CCT	R _a CRI	kg		DKC
DITA ROUND W 14W NW	GXPS041	8592660117812	bílá	14	1000	neutrální bílá	90	10m	10s-5min	10-2000lx	4000K	≥80	0,405	1-12	768 Kč
DITA ROUND B 14W NW	GXPS040	8592660117805	černá	14	1000	neutrální bílá	90	10m	10s-5min	10-2000lx	4000K	≥80	0,405	1-12	768 Kč

DITA ROUND COVER



NEUTRAL
WHITE

LED 14W ► ≡ D75W E14/E27

- SVÍTIDLO LED SMD S ČIDLEM POHYBU
- těleso svítidla: polykarbonát (PC)
- difuzor svítidla: polykarbonát (PC)
- vhodné k nasvětlení venkovních a vnitřních prostor
- obsahuje regulovatelné čidlo pohybu
- vestavné napájení LED CCD
- životnost 25 000 hodin (podle směrnice ErP)

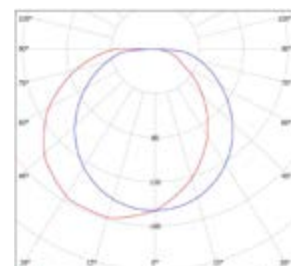
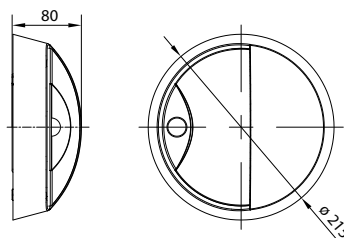

			color			color			-TIME+	-LUX+	Tc CCT	Ra CRI			DKC
DITA ROUND W 14W NW cover	GXPS045	8592660117911	bílá	14	600	neutrální bílá	90	10m	10s-5min	10-2000lx	4000K	>80	0,405	1-12	790 Kč
DITA ROUND B 14W NW cover	GXPS044	8592660117904	černá	14	600	neutrální bílá	90	10m	10s-5min	10-2000lx	4000K	>80	0,405	1-12	790 Kč

DITA OVAL



- 220-240V-50/60Hz
- IP 54
- 20+40°C
- 120°
- 25000
- 15000
- CE
- RoHS



NEUTRAL WHITE

LED 14W ▶ ≥D 75W E14/E27

- SVÍTLIDLO LED SMD S ČIDLEM POHYBU
- těleso svítidla: polykarbonát (PC)
- difuzor svítidla: polykarbonát (PC)
- vhodné k nasvětlení venkovních a vnitřních prostor
- obsahuje regulovatelné čidlo pohybu
- vestavné napájení LED CCD
- životnost 25 000 hodin (podle směrnice ErP)

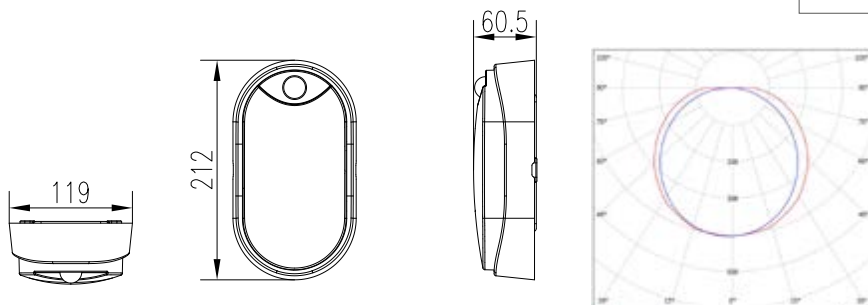

											$\frac{T_c}{CCT}$	$\frac{Ra}{CRI}$			DKC
DITA OVAL B 14W NW	GXPS042	8592660117829	černá	14	1000	neutrální bílá	90	10m	10s-5min	10-2000lx	4000K	>80	0,310	1-12	702 Kč
DITA OVAL W 14W NW	GXPS043	8592660117836	bílá	14	1000	neutrální bílá	90	10m	10s-5min	10-2000lx	4000K	>80	0,310	1-12	702 Kč

DITA CLASSIC ROUND

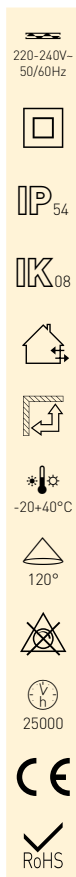

NEUTRAL WHITE

LED 14W \Rightarrow \varnothing 75W E14/E27

- SVÍTIDLO LED SMD
- těleso svítidla: polykarbonát (PC)
- difuzor svítidla: polykarbonát (PC)
- vhodné k nasvětlení venkovních a vnitřních prostor
- vestavné napájení LED CCD

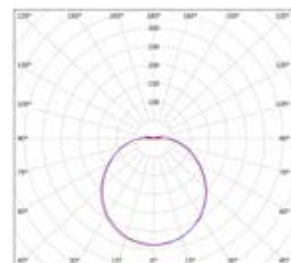
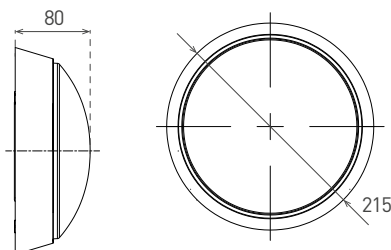

							T_c CCT	R_a CRI			DKC
DITA CLASSIC ROUND W 14W NW	GXPS051	8592660119151	bílá	14	1000	neutrální bílá	4000K	>80	0,380	1-12	438 Kč
DITA CLASSIC ROUND B 14W NW	GXPS050	8592660119144	černá	14	1000	neutrální bílá	4000K	>80	0,380	1-12	438 Kč

DITA CLASSIC ROUND COVER



- 220-240V-50/60Hz
-
-
-
-
-
- 20+40°C
- 120°
-
- 25000
-
-



NEUTRAL
WHITE

LED 14W ► \geq 75W E14/E27

- SVÍTLIDLO LED SMD
- těleso svítidla: polykarbonát (PC)
- difuzor svítidla: polykarbonát (PC)
- vhodné k nasvětlení venkovních a vnitřních prostor
- vestavné napájení LED CCD

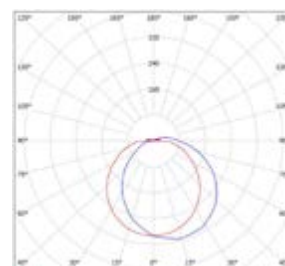
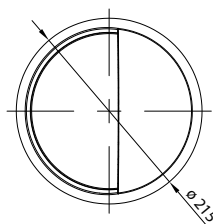
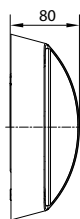

							$\frac{T_c}{CCT}$	$\frac{Ra}{CRI}$			DKC
DITA CLASSIC ROUND W 14W NW cover	GXPS055	8592660119199	bílá	14	600	neutrální bílá	4000K	≥ 80	0,420	1-12	460 Kč
DITA CLASSIC ROUND B 14W NW cover	GXPS054	8592660119182	černá	14	600	neutrální bílá	4000K	≥ 80	0,420	1-12	460 Kč

DITA CLASSIC OVAL



- 220-240V-50/60Hz
- IP₅₄
- IK₀₈
- House icon
- Temperature icon: -20+40°C
- Beam angle icon: 120°
- Recycling icon
- Life span icon: 25000
- CE
- RoHS

NEUTRAL WHITE

LED 14W ▶ ≙ D75W E14/E27

- SVÍTIDLO LED SMD
- těleso svítidla: polykarbonát (PC)
- difuzor svítidla: polykarbonát (PC)
- vhodné k nasvětlení venkovních a vnitřních prostor
- vestavné napájení LED CCD

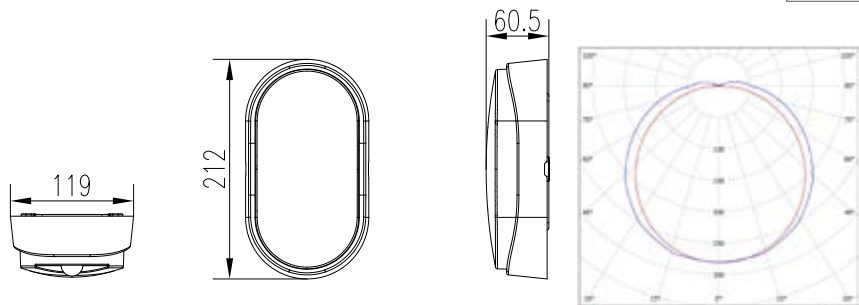

							$\frac{T_c}{CCT}$	$\frac{Ra}{CRI}$			DKC
DITA CLASSIC OVAL W 14W NW	GXPS053	8592660119175	bílá	14	1000	neutrální bílá	4000K	>80	0,300	1-12	350 Kč
DITA CLASSIC OVAL B 14W NW	GXPS052	8592660119168	černá	14	1000	neutrální bílá	4000K	>80	0,300	1-12	350 Kč

LED LUCY-R



- 220-240V-50/60Hz
-
-
-
-
- 20+40°C
- 115°
-
- 25000
-
-



NEUTRAL
WHITE

LED 8W ► ≧ D60W
LED 12W ► ≧ D80W

- SVÍTIDLO LED SMD
- těleso svítidla: polykarbonát (PC)
- difuzor: polykarbonát (PC)
- prachotěsné, voděodolné
- vysoká svítivost
- 85% snížení spotřeby elektrické energie

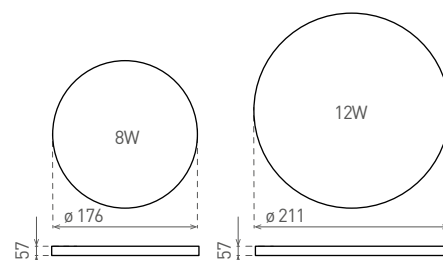

		EAN	W	lm	color	$\frac{T_c}{CCT}$	$\frac{Ra}{CRI}$	kg		DKC
LED LUCY-R White 8W NW	GXLS230	8592660113357	8	550	neutrální bílá	4000K	≥80	0,35	1-18	570 Kč
LED LUCY-R White 12W NW	GXLS232	8592660113371	12	850	neutrální bílá	4000K	≥80	0,40	1-20	724 Kč

LED LUCY-0



- 220-240V-50/60Hz
- IP54
- 115°
- 20+40°C
- 25000
- CE
- RoHS

NEUTRAL WHITE

LED 8W \Rightarrow \approx 60W
LED 12W \Rightarrow \approx 80W

- SVÍTIDLO LED SMD
- těleso svítidla: polykarbonát (PC)
- difuzor: polykarbonát (PC)
- prachotěsné, voděodolné
- vysoká svítivost
- 85% snížení spotřeby elektrické energie

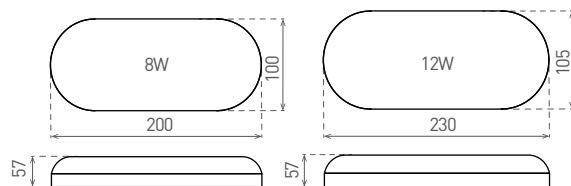

						T_c CCT	R_a CRI			DKC
LED LUCY-0 White 8W NW	GXLS231	8592660113364	8	550	neutrální bílá	4000K	≥ 80	0,28	1-20	570 Kč
LED LUCY-0 White 12W NW	GXLS233	8592660113388	12	850	neutrální bílá	4000K	≥ 80	0,30	1-20	724 Kč

LED SMART-R



NEUTRAL WHITE WARM WHITE

LED 12W \Rightarrow 80W
LED 18W \Rightarrow 120W

- SVÍTIDLO LED SMD
- těleso svítidla: polykarbonát (PC)
- difuzor: polykarbonát (PC)
- voděodolné a odolné proti vandalismu
- vysoká svítivost
- 85% snížení spotřeby elektrické energie

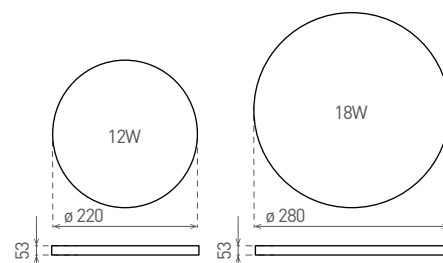

						$\frac{T_c}{CCT}$	$\frac{Ra}{CRI}$			DKC
LED SMART-R White 12W NW	GXLS220	8592660113418	12	800	neutrální bílá	4000K	≥ 80	0,40	1-10	634 Kč
LED SMART-R White 12W WW	GXLS221	8592660113425	12	800	teplá bílá	3000K	≥ 80	0,40	1-10	634 Kč
LED SMART-R White 18W NW	GXLS224	8592660113456	18	1200	neutrální bílá	4000K	≥ 80	0,62	1-10	854 Kč
LED SMART-R White 18W WW	GXLS225	8592660113463	18	1200	teplá bílá	3000K	≥ 80	0,62	1-10	854 Kč

LED SMART-S



220-240V-50/60Hz



IP44



-20+40°C

115°



25000



NEUTRAL WHITE WARM WHITE

LED 12W \Rightarrow \Rightarrow 80W
LED 18W \Rightarrow \Rightarrow 120W

- SVÍTIDLO LED SMD
- těleso svítidla: polykarbonát (PC)
- difuzor: polykarbonát (PC)
- voděodolné a odolné proti vandalismu
- vysoká svítivost
- 85% snížení spotřeby elektrické energie

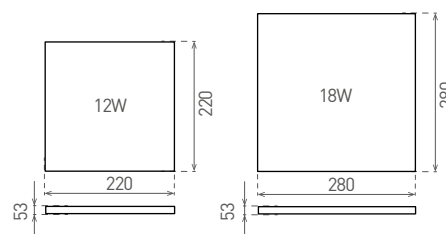

						T_c CCT	R_a CRI			DKC
LED SMART-S White 12W NW	GXLS222	8592660113432	12	800	neutrální bílá	4000K	≥ 80	0,61	1-10	733 Kč
LED SMART-S White 12W WW	GXLS223	8592660113449	12	800	teplá bílá	3000K	≥ 80	0,61	1-10	733 Kč
LED SMART-S White 18W NW	GXLS226	8592660113470	18	1200	neutrální bílá	4000K	≥ 80	0,83	1-10	999 Kč
LED SMART-S White 18W WW	GXLS227	8592660113487	18	1200	teplá bílá	3000K	≥ 80	0,83	1-10	999 Kč

LED TORTO



- 220-240V-50/60Hz
- IP54
- 120°
- 20+35°C
- 20000
- CE
- RoHS



NEUTRAL WHITE

LED 8W ▶ \Rightarrow D 65W E14/E27
 LED 12W ▶ \Rightarrow D 95W E14/E27

- SVÍTIDLO LED SMD
- těleso svítidla: akrylonitril-butaiden-styren (ABS)
- difuzor: polykarbonát (PC)
- prachotěsné a voděodolné
- vysoká účinnost LED modulu - 95lm/W
- 85% snížení spotřeby elektrické energie

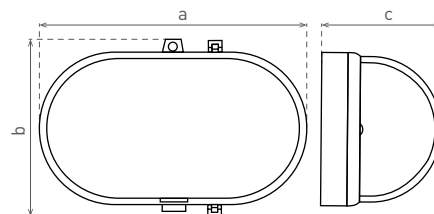

						$\frac{T_c}{CCT}$	$\frac{Ra}{CRI}$	$\frac{a}{[mm]}$	$\frac{b}{[mm]}$	$\frac{c}{[mm]}$			DKC
LED TORTO 8W NW	GXLS270	8592660114347	8	600	neutrální bílá	4000-4200K	>80	168	115	75	0,15	1-24	328 Kč
LED TORTO 12W NW	GXLS275	8592660115245	12	960	neutrální bílá	4000-4200K	>80	217	143	87	0,25	1-12	372 Kč

LED TORTO 12W 12/24V NW



NEUTRAL
WHITE

LED 12W ▶ ⇒D95WE14/E27

- SVÍTIDLO LED SMD PRO SÍŤ NÍZKÉHO NAPĚTÍ
- těleso svítidla: akrylonitril-butaiden-styren (ABS)
- difuzor: polykarbonát (PC)
- prachotěsné a voděodolné
- vysoká účinnost LED modulu - 95lm/W
- 85% snížení spotřeby elektrické energie

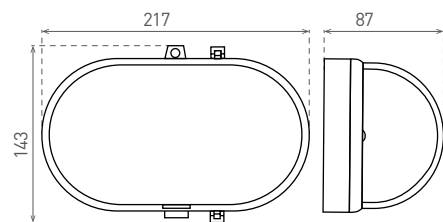

						$\frac{T_c}{CCT}$	$\frac{Ra}{CRI}$			DKC
LED TORTO 12W 12/24V NW	GXLS276	8592660115405	12	960	neutrální bílá	4000-4200K	>80	0,255	1-12	394 Kč

DAISY NAL-R



- 220-240V-
50/60Hz
-
- IP₂₀
-
-
- *
-20+40°C
- 120°
-
- 25 000
- CE
- RoHS



NEUTRAL
WHITE

LED 18W ▶ 110W
LED 24W ▶ 140W

- SVÍTIDLO LED SMD
- těleso svítidla: ocelový plech
- difuzor svítidla: PMMA
- interiérové svítidlo

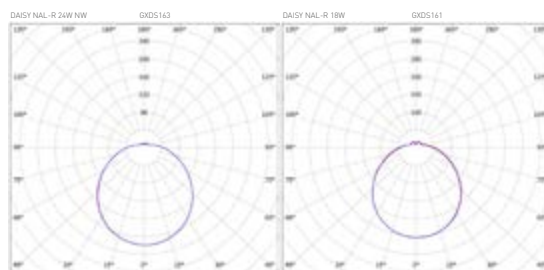
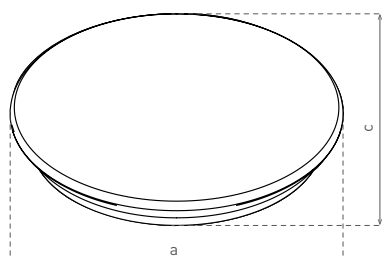

						$\frac{T_c}{CCT}$	$\frac{Ra}{CRI}$	$\frac{\leftarrow a \rightarrow}{[mm]}$	$\frac{\leftarrow C \rightarrow}{[mm]}$			DKC
DAISY NAL-R 18W NW	GXDS161	8592660120133	18	1300	neutrální bílá	4000K	>80	330	100	0,63	1-10	438 Kč
DAISY NAL-R 24W NW	GXDS163	8592660120157	24	1800	neutrální bílá	4000K	>80	375	106	0,85	1-5	504 Kč

DAISY NAL-S



NEUTRAL WHITE

LED 18W 110W
LED 24W 140W

- SVÍTIDLO LED SMD
- těleso svítidla: ocelový plech
- difuzor svítidla: PMMA
- interiérové svítidlo

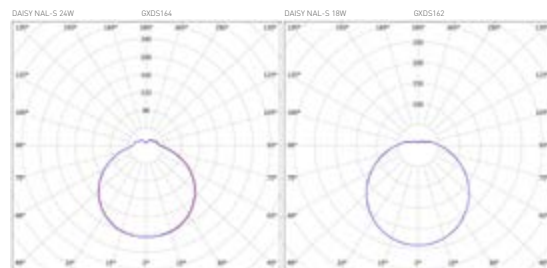
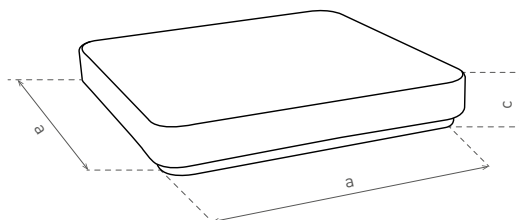

						$\frac{T_c}{CCT}$	$\frac{Ra}{CRI}$	$\frac{a}{[mm]}$	$\frac{c}{[mm]}$			DKC
DAISY NAL-S 18W NW	GXDS162	8592660120140	18	1300	bílá	4000K	>80	325	80	0,66	1-10	438 Kč
DAISY NAL-S 24W NW	GXDS164	8592660120164	24	1800	bílá	4000K	>80	375	80	0,88	1-5	504 Kč

DAISY NAL HF-R



NEUTRAL WHITE

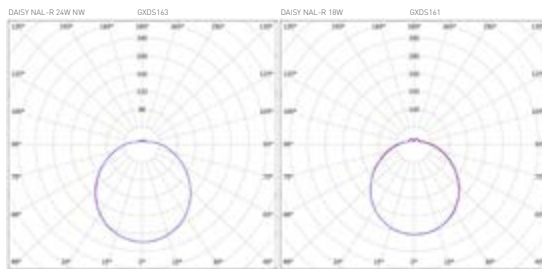
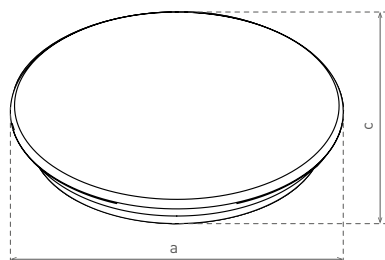

LED 18W ► 110W
LED 24W ► 140W

- SVÍTIDLO LED SMD S MIKROVLNNÝM ČIDLEM
- těleso svítidla: ocelový plech
- difuzor svítidla: PMMA
- interiérové svítidlo
- obsahuje regulovatelné mikrovlnné čidlo pohybu

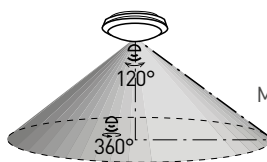

Max: 10 m

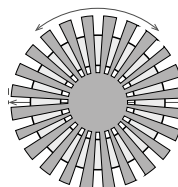

Max: 10 m

						$\frac{T_c}{CCT}$	$\frac{Ra}{CRI}$	\overleftarrow{a} [mm]	\overleftarrow{c} [mm]			DKC
DAISY NAL-R 18W HF NW	GXDS165	8592660120188	18	1300	neutrální bílá	4000K	≥80	330	100	0,66	1-10	878 Kč
DAISY NAL-R 24W HF NW	GXDS167	8592660120201	24	1800	neutrální bílá	4000K	≥80	375	106	0,88	1-5	979 Kč

DAISY NAL HF-S



NEUTRAL WHITE

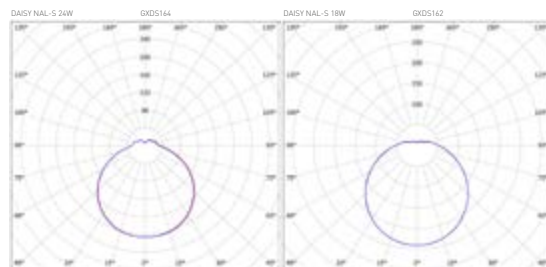
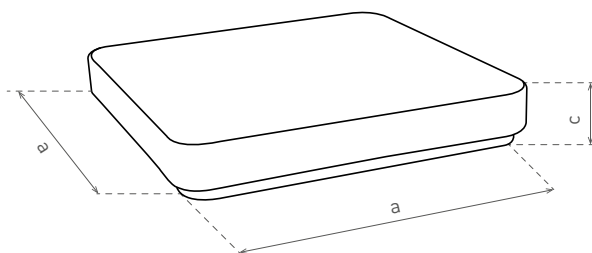

LED 18W ▶ 110W
LED 24W ▶ 140W

- SVÍTIDLO LED SMD S MIKROVLNNÝM ČIDLEM
- těleso svítidla: ocelový plech
- difuzor svítidla: PMMA
- interiérové svítidlo
- obsahuje regulovatelné mikrovlnné čidlo pohybu

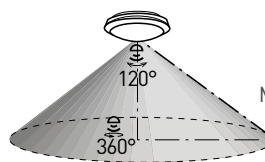

Max: 10 m

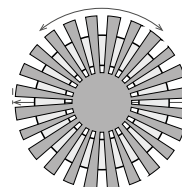

Max: 10 m

						$\frac{T_c}{CCT}$	$\frac{Ra}{CRI}$	\overleftarrow{a} [mm]	\overleftarrow{c} [mm]			DKC
DAISY NAL-S 18W HF NW	GXDS166	8592660120195	18	1300	neutrální bílá	4000K	>80	325	80	0,71	1-10	878 Kč
DAISY NAL-S 24W HF NW	GXDS168	8592660120218	24	1800	neutrální bílá	4000K	>80	375	80	0,91	1-5	979 Kč

ARA LED



- 220-240V-50/60Hz
- IP54
- 25+30°C
- 120°
- 35000
- CE
- RoHS



NEUTRAL WHITE

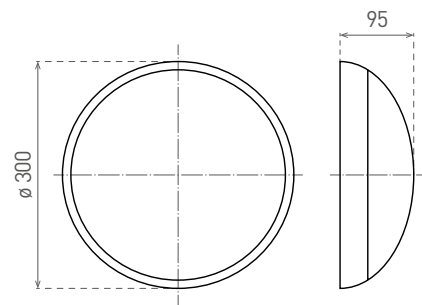

LED 24W ► ≧ 150W

- SVÍTIDLO LED SMD
- tělo svítidla: polykarbonát (PC)
- difuzor: polykarbonát
- prachotěsné a voděodolné, odolné proti vandalismu
- vysoká svítivost - 105lm / W
- 85% úspora spotřeby elektrické energie

						$\frac{T_c}{CCT}$	$\frac{Ra}{CRI}$			DKC
ARA LED 24W NW	GXLS200	8592660112244	24	2500	neutrální bílá	4200K	>80	0,65	1-8	909 Kč

DAISY VIKI

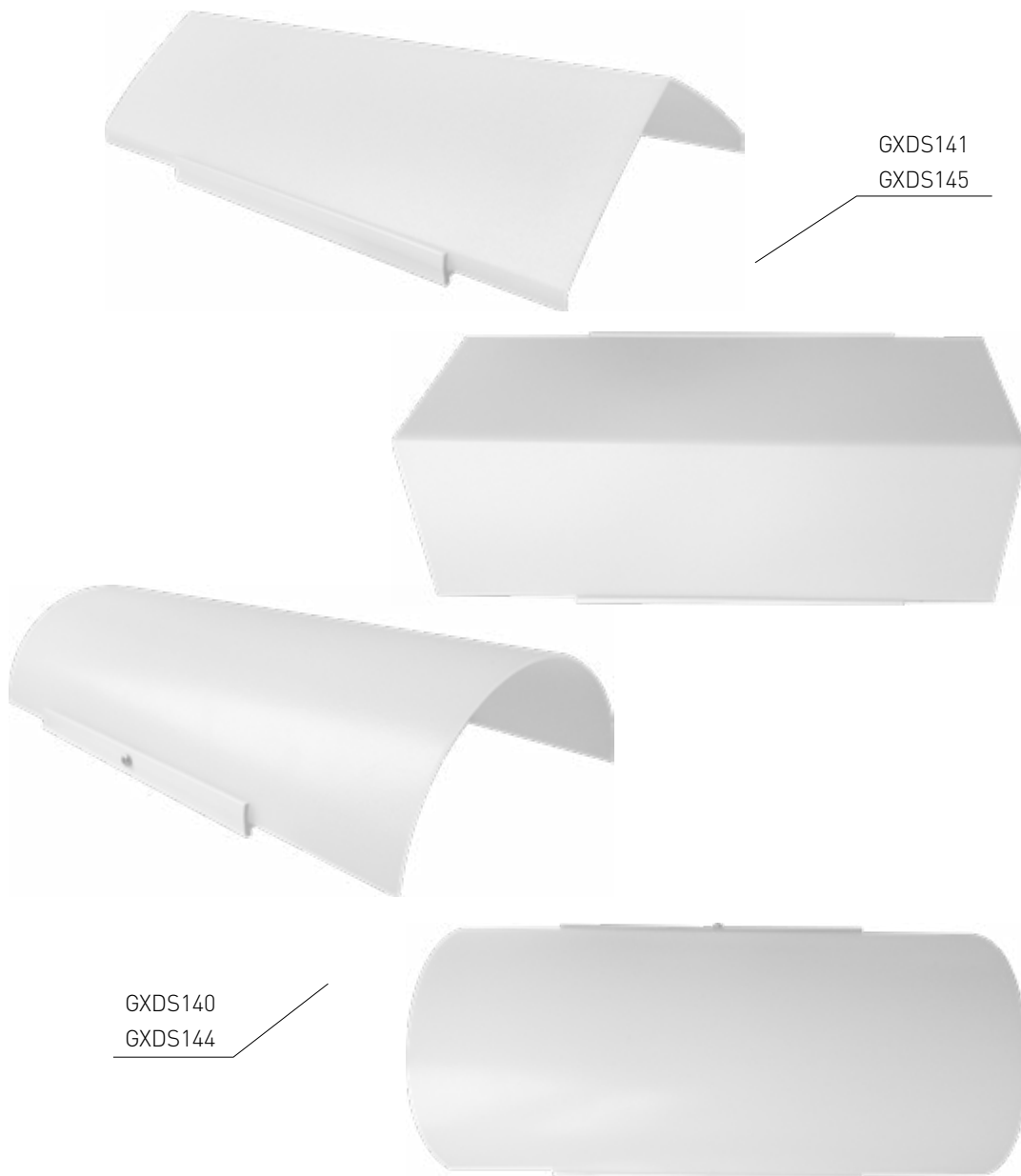

- 220-240V-50/60Hz
-
-
-
- 10+35°C
- 110°
-
- 25 000
-
-

NEUTRAL WHITE

- SVÍTIDLO LED SMD
- těleso svítidla: PVC
- difuzor svítidla: polykarbonát (PC)
- interiérové nástěnné svítidlo

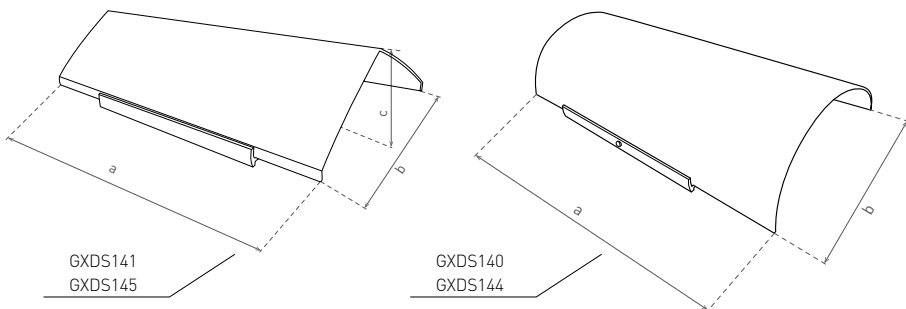

						T_c CCT	R_a CRI	\overleftarrow{a} [mm]	\overleftarrow{b} [mm]	\overleftarrow{c} [mm]			DKC
DAISY VIKI A 7W NW	GXDS141	8592660118956	7	500	neutrální bílá	4000K	≥80	240	116	55	0,135	1-20	262 Kč
DAISY VIKI A 11W NW	GXDS145	8592660118970	11	800	neutrální bílá	4000K	≥80	360	116	55	0,210	1-20	315 Kč
DAISY VIKI B 7W NW	GXDS140	8592660118949	7	500	neutrální bílá	4000K	≥80	240	116	55	0,130	1-20	262 Kč
DAISY VIKI B 11W NW	GXDS144	8592660118963	11	800	neutrální bílá	4000K	≥80	360	116	55	0,200	1-20	315 Kč

OUTDOOR
LED LIGHTS

NEW





NEUTRAL
WHITE

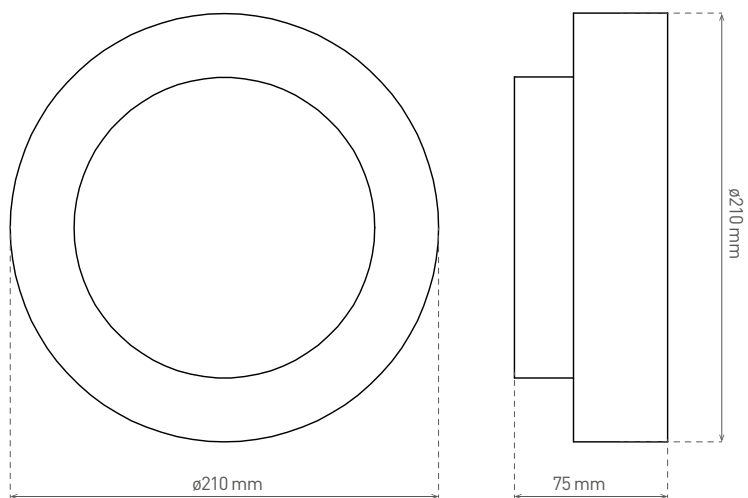

LED 15W ► ✨ 75W

- SVÍTIDLO LED SMD
- těleso svítidla: hliník
- difuzor svítidla: polykarbonát (PC)
- prachotěsné a voděodolné

											DKC
HOUSE 15W GRAY NW	GXPS082	8592660120522	šedá	15	1000	neutrální bílá	4000K	> 80	0,84	1-8	1318 Kč

- 220-240V
50/60Hz
- IP54
- 20+50°C
- 20 000
- CE
- RoHS



NEUTRAL
WHITE

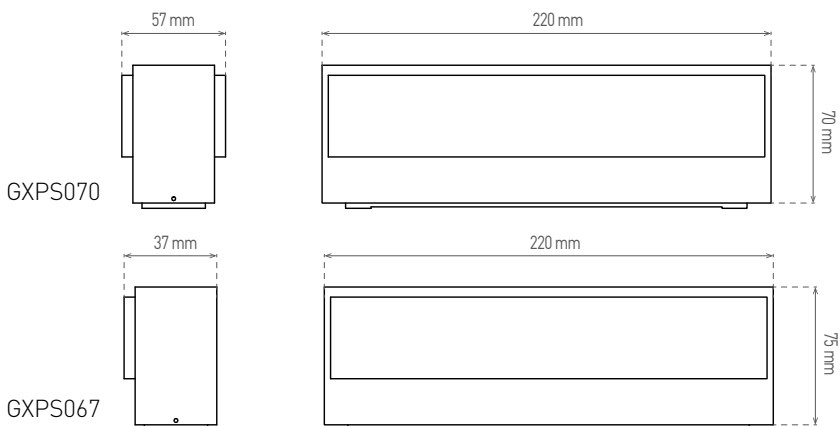

LED 12W
LED 16W

- SVÍTIDLO LED SMD
- těleso svítidla: hliník
- difuzor svítidla: polykarbonát (PC)

							T_c CCT	R_a CRI				DKC
VILA 12W GRAY NW	GXPS067	8592660120478	šedá	12	440	neutrální bílá	4000K	>80	120°	0,62	1-20	812 Kč
VILA 16W GRAY NW	GXPS070	8592660120485	šedá	16	800	neutrální bílá	4000K	>80	2 x 120°	0,72	1-20	1 098 Kč



GXPS079

GXPS076



GXPS073

- 220-240V-50/60Hz
- ⏚
- IP₅₄
- 🏠
- 📐
- 🔧 -20+50°C
- △ 60°
- ⚡
- ⏱ 20 000
- Pf (λ) >0,9
- CE
- ✓ RoHS

NEUTRAL WHITE

LED 3,5W
LED 6W
LED 10W

- SVÍTIDLO LED SMD
- těleso svítidla: hliník
- difuzor svítidla: tvrzené sklo

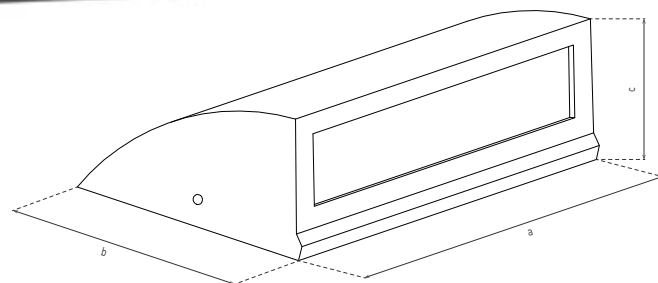

							$\frac{T_c}{CCT}$	$\frac{Ra}{CRI}$	$\frac{a}{[mm]}$	$\frac{b}{[mm]}$	$\frac{c}{[mm]}$			DKC
STEP 3,5W GRAY NW	GXPS073	8592660120492	šedá	3,5	100	neutrální bílá	4000K	>80	130	55	30	0,18	1-50	416 Kč
STEP 6W GRAY NW	GXPS076	8592660120508	šedá	6	220	neutrální bílá	4000K	>80	170	60	31,5	0,24	1-50	482 Kč
STEP 10W GRAY NW	GXPS079	8592660120515	šedá	10	850	neutrální bílá	4000K	>80	245	80	45	0,57	1-20	1 010 Kč

- 220-240V
50/60Hz
- ⊕
- IP 54
- 🏠
- 📐
- *🌡️
-20+50°C
- △
60°
- ⊗
- 🕒
20 000
- CE
- ✓
RoHS

GXPS064



GXPS061



NEUTRAL
WHITE

GXPS064

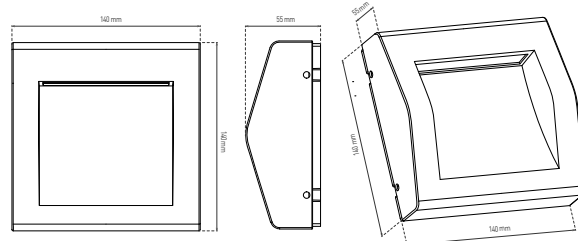

GXPS061

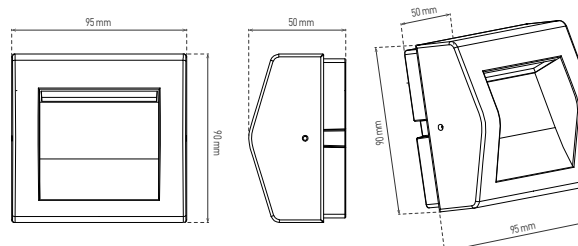

LED 3W
LED 6W

- PŘISAZENÉ LED SVÍTIDLO SMD
- těleso svítidla: hliník
- difuzor svítidla: tvrzené sklo

											DKC
WALL 40 3W GRAY NW	GXPS061	8592660120294	šedá	3	120	neutrální bílá	4000K	≥80	0,37	1-24	702 Kč
WALL 50 6W GRAY NW	GXPS064	8592660120461	šedá	6	240	neutrální bílá	4000K	≥80	0,67	1-12	812 Kč

LED WALL



WALL 30 3W

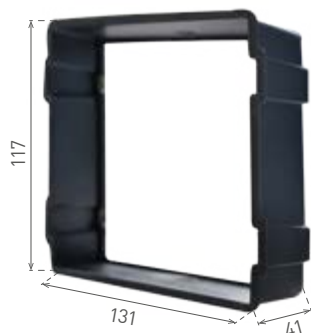

WALL 20 3W

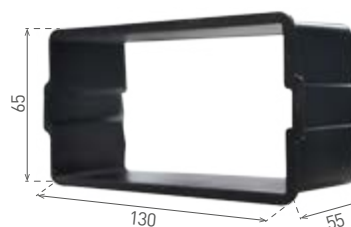

WALL 10 1,5W

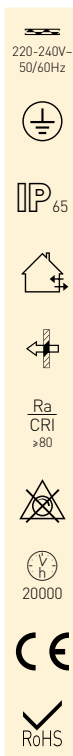
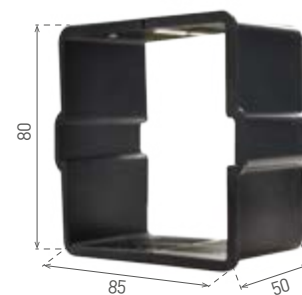

LED 1,5W
LED 3W

- VESTAVNÉ LED SVÍTIDLO SMD
- těleso svítidla: slitina hliníku
- montážní box: plast
- energeticky úsporné svítidlo SMD LED 2835
- připojen přímo na síťové napětí 230V
- součástí balení napájení LED
- montážní box součástí balení
- životnost 20 000 hodin (dle směrnice ErP)

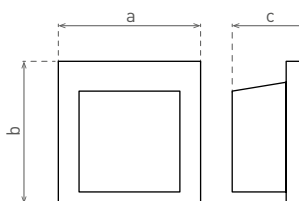

							T_c CCT	$\leftarrow a \rightarrow$ [mm]	$\leftarrow b \rightarrow$ [mm]	$\leftarrow c \rightarrow$ [mm]			DKC
WALL 10 1,5W GRAY CW	GXLL002	8592660108964	šedá	1,5	30	studená bílá	6500K	90	90	46	0,25	1-50	526 Kč
WALL 10 1,5W GRAY NW	GXLL013	8592660120430	šedá	1,5	30	neutrální bílá	4000K	90	90	46	0,25	1-50	526 Kč
WALL 10 1,5W GRAY WW	GXLL008	8592660109701	šedá	1,5	30	teplá bílá	3000K	90	90	46	0,25	1-50	526 Kč
WALL 20 3W GRAY CW	GXLL004	8592660108988	šedá	3	110	studená bílá	6500K	140	70	48	0,3	1-50	603 Kč
WALL 20 3W GRAY NW	GXLL014	8592660120447	šedá	3	110	neutrální bílá	4000K	140	70	48	0,3	1-50	603 Kč
WALL 20 3W GRAY WW	GXLL010	8592660109725	šedá	3	110	teplá bílá	3000K	140	70	48	0,3	1-50	603 Kč
WALL 30 3W GRAY CW	GXLL006	8592660109008	šedá	3	110	studená bílá	6500K	140	140	51	0,43	1-20	757 Kč
WALL 30 3W GRAY NW	GXLL015	8592660120454	šedá	3	110	neutrální bílá	4000K	140	140	51	0,43	1-20	757 Kč
WALL 30 3W GRAY WW	GXLL012	8592660109749	šedá	3	110	teplá bílá	3000K	140	140	51	0,43	1-20	757 Kč

SIDE



- 220-240V-50/60Hz
-
-
-
-
- 20+40°C
-
- 20 000
-
-



GXPS085



GXPS088



GXPS091

NEUTRAL WHITE

LED 2W
LED 3W
LED 5W

- LED SVÍTIDLO SMD
- těleso svítidla: akrylonitril-butaiden-styren (ABS) + polykarbonát (PC)
- difuzor svítidla: polykarbonát (PC)
- prachotěsné a voděodolné

GXPS085

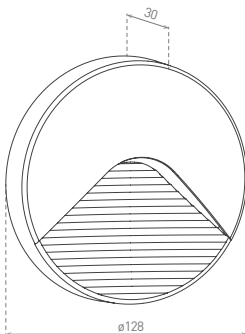

GXPS088

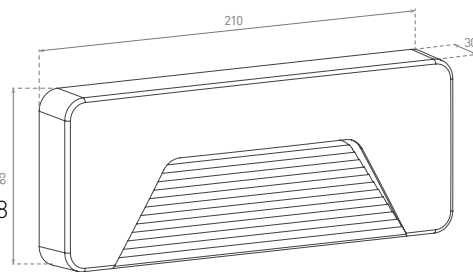

GXPS091

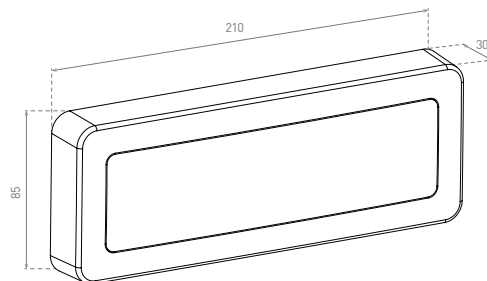

						$\frac{T_c}{CCT}$	$\frac{Ra}{CRI}$				DKC
SIDE 10 2W GRAY NW	GXPS085	8592660121048	2	90	neutrální bílá	4000K	≥80	60°	0,18	1-24	394 Kč
SIDE 20 3W GRAY NW	GXPS088	8592660121055	3	130	neutrální bílá	4000K	≥80	60°	0,26	1-18	482 Kč
SIDE 30 5W GRAY NW	GXPS091	8592660121062	5	240	neutrální bílá	4000K	≥80	120°	0,23	1-18	526 Kč

LED STRIP HAND WAVE SENSOR

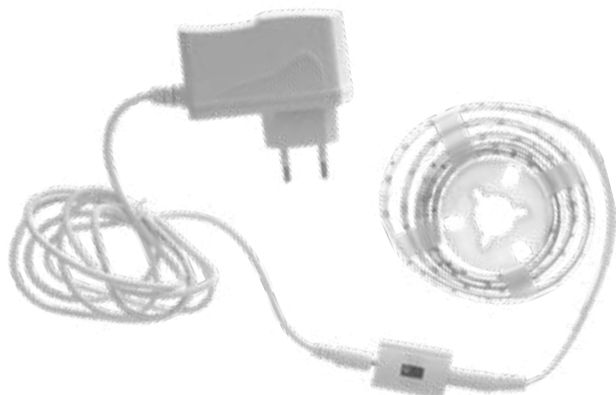

- LED osvětlení s IR senzorem
- zapnutí a vypnutí mávnutím ruky
- funkce stmívání mávnutím ruky
- velmi dobrá citlivost
- nízká spotřeba elektrické energie
- snadná instalace

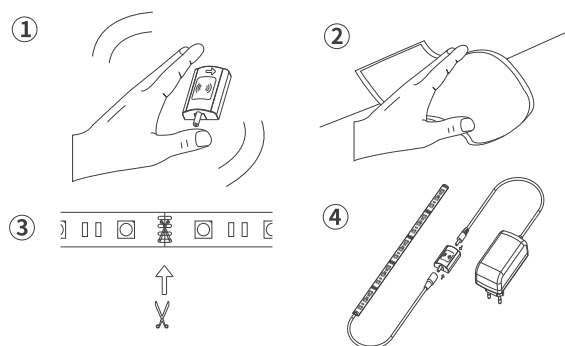

NEUTRAL
WHITE

						$\frac{T_c}{CCT}$	$\frac{Ra}{CRI}$	$\frac{m}{lm}$		DKC
LED STRIP HAND WAVE SENSOR NW 1,5m	GXLS360	8592660117850	9	680lm	neutrální bílá	4000K	>80	1,5	1-18	583 Kč

LED STRIP MOTION BATTERY SENSOR

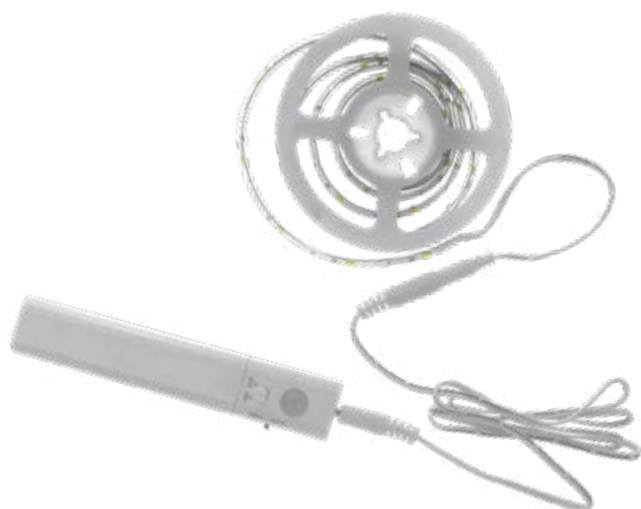

- LED osvětlení se senzorem
- manuální nebo automatická funkce
- napájeno pomocí baterií AAA - nejsou součástí balení
- velmi dobrá citlivost
- nízká spotřeba elektrické energie
- snadná instalace

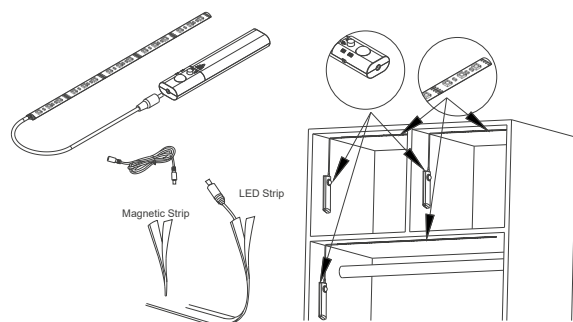

NEUTRAL
WHITE

						$\frac{T_c}{CCT}$	$\frac{Ra}{CRI}$	$\frac{m}{lm}$		DKC
LED STRIP MOTION BATTERY SENSOR NW 1m	GXLS361	8592660117867	2,6	220lm	neutrální bílá	4000K	>80	1	1-18	372 Kč

LED STRIP DOUBLE-BED



- LED postelové osvětlení s pohybovým senzorem.
- automatické zapnutí a vypnutí
- velmi dobrá citlivost
- nastavení času svícení
- nízká spotřeba elektrické energie
- snadná instalace
- pro obě strany postele

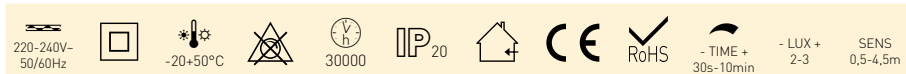
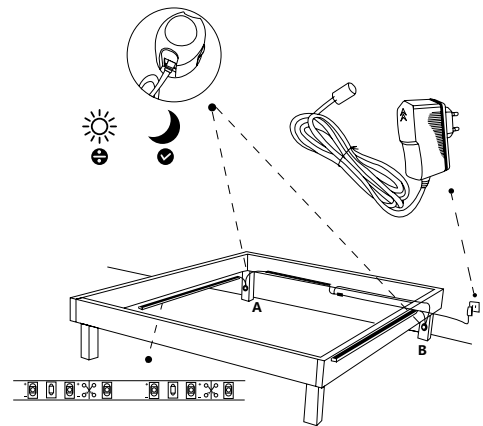

WARM
WHITE

										DKC
LED STRIP DOUBLE-BED sensor WW	GXLS350	8592660115573	2x4	2x180	teplá bílá	3000	>80	2x1,2	1-18	792 Kč

LED STRIP SINGLE-BED



- LED postelové osvětlení s pohybovým senzorem.
- automatické zapnutí a vypnutí
- velmi dobrá citlivost
- nastavení času svícení
- nízká spotřeba elektrické energie
- snadná instalace
- pro jednu stranu postele

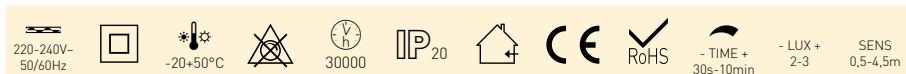
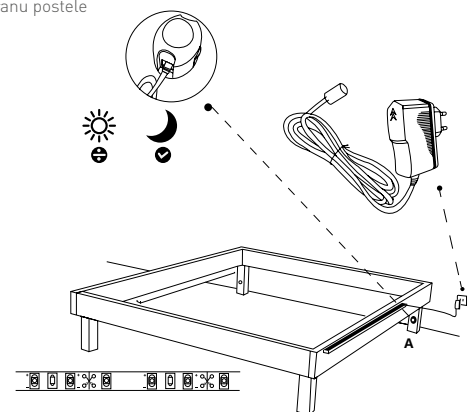

WARM
WHITE

										DKC
LED STRIP SINGLE-BED sensor WW	GXLS355	8592660115580	4	180	teplá bílá	3000	>80	1,2	1-25	550 Kč

LED STRIP 2835 IP65



- LINEÁRNÍ MODULY LED SMD 2835
- samolepicí páska se silikonovým krytím
- napájeno nízkým napětím
- k dispozici na cívkách po 5 m nebo 30 m
- lze dělit na menší části
- délka nedělitelného pásku je 5cm/3xLED
- voděodolná

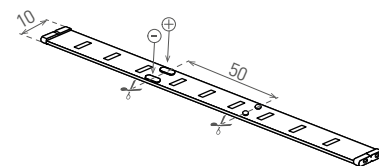

						$\frac{T_c}{CCT}$	$\frac{Ra}{CRI}$	$\frac{\pm O}{[m]}$	DKC
LED STRIP 2835 IP65 CW 5m	GXLS062	8592660108353	14,4	1040	studená bílá	6000K	>80	5	1 054 Kč
LED STRIP 2835 IP65 NW 5m	GXLS115	8592660116785	14,4	1020	neutrální bílá	4000K	>80	5	1 054 Kč
LED STRIP 2835 IP65 WW 5m	GXLS063	8592660108360	14,4	1000	teplá bílá	3000K	>80	5	1 054 Kč
LED STRIP 2835 IP65 CW 30m	GXLS052	8592660108339	14,4	1040	studená bílá	6000K	>80	30	5 866 Kč
LED STRIP 2835 IP65 WW 30m	GXLS053	8592660108346	14,4	1000	teplá bílá	3000K	>80	30	5 866 Kč

LED STRIP 2835



- LINEÁRNÍ MODULY LED SMD 2835
- samolepicí páska
- napájeno nízkým napětím
- k dispozici na cívkách po 5 m nebo 30 m
- možnost dělení na menší díly
- délka nedělitelného pásku je 5cm/3xLED

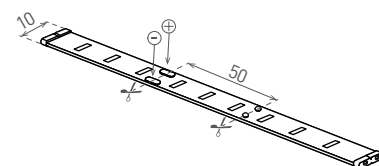

						$\frac{T_c}{CCT}$	$\frac{Ra}{CRI}$	$\frac{\pm O}{[m]}$	DKC
LED STRIP 2835 IP20 CW 5m	GXLS064	8592660108377	14,4	1040	studená bílá	6000K	≥80	5	916 Kč
LED STRIP 2835 IP20 NW 5m	GXLS116	8592660116792	14,4	1020	neutrální bílá	4000K	≥80	5	916 Kč
LED STRIP 2835 IP20 WW 5m	GXLS065	8592660108384	14,4	1000	teplá bílá	3000K	≥80	5	916 Kč
LED STRIP 2835 IP20 CW 30m	GXLS066	8592660110721	14,4	1040	studená bílá	6000K	≥80	30	5 188 Kč
LED STRIP 2835 IP20 WW 30m	GXLS067	8592660110738	14,4	1000	teplá bílá	3000K	≥80	30	5 188 Kč

LED STRIP MEDIUM 2835



- LINEÁRNÍ MODULY LED SMD 2835
- samolepící páska
- napájeno nízkým napětím
- k dispozici na cívkách po 5m
- lze dělit na menší části
- délka nedlitelného pásku je 5cm/3xLED

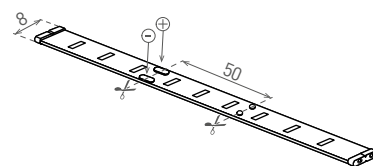

						T _c CCT	R _a CRI	$\leq \theta$ [m]	DKC
LED STRIP MEDIUM 2835 IP20 CW 5m	GXLS322	8592660120072	9,5	620	studená bílá	6000K	≥ 80	5	394 Kč
LED STRIP MEDIUM 2835 IP20 NW 5m	GXLS321	8592660120065	9,5	600	neutrální bílá	4000K	≥ 80	5	394 Kč
LED STRIP MEDIUM 2835 IP20 WW 5m	GXLS320	8592660120058	9,5	580	teplá bílá	3000K	≥ 80	5	394 Kč

LED STRIP MEDIUM 2835 IP65



- LINEÁRNÍ MODULY LED SMD 2835
- samolepící páska se silikonovým krytím
- napájeno nízkým napětím
- k dispozici na cívkách po 5m
- lze dělit na menší části
- délka nedlitelného pásku je 5cm/3xLED
- voděodolná

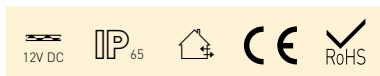
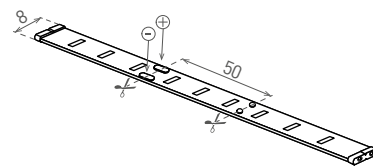

						T _c CCT	R _a CRI	$\leq \theta$ [m]	DKC
LED STRIP MEDIUM 2835 IP65 CW 5m	GXLS325	8592660120041	9,5	620	studená bílá	6000K	≥ 80	5	746 Kč
LED STRIP MEDIUM 2835 IP65 NW 5m	GXLS324	8592660120034	9,5	600	neutrální bílá	4000K	≥ 80	5	746 Kč
LED STRIP MEDIUM 2835 IP65 WW 5m	GXLS323	8592660120027	9,5	580	teplá bílá	3000K	≥ 80	5	746 Kč

LED STRIP 3528 IP65



- LINEÁRNÍ MODULY LED SMD 3528
- samolepicí páska se silikonovým krytím
- napájeno nízkým napětím
- k dispozici na cívkách po 5 m
- možnost dělení na menší díly
- délka nedělitelného pásku je 5cm/3xLED
- voděodolná

COOL WHITE WARM WHITE

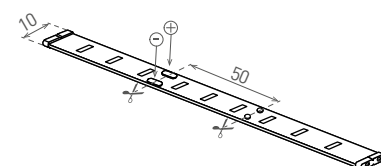

						$\frac{T_c}{CCT}$	$\frac{Ra}{CRI}$	$\frac{\leq O}{[m]}$	DKC
LED STRIP IP65 RE 5m	GXLS011	8592660102887	4,8	-	červená	-	-	5	438 Kč
LED STRIP IP65 BL 5m	GXLS014	8592660102917	4,8	-	modrá	-	-	5	438 Kč
LED STRIP IP65 GN 5m	GXLS015	8592660102924	4,8	-	zelená	-	-	5	438 Kč
LED STRIP IP65 CW 5m	GXLS016	8592660102931	4,8	240	studená bílá	6000 K	>80	5	403 Kč
LED STRIP IP65 WW 5m	GXLS017	8592660102948	4,8	210	teplá bílá	3000 K	>80	5	403 Kč

LED STRIP 3528



- LINEÁRNÍ MODULY LED SMD 3528
- samolepicí páska
- napájeno nízkým napětím
- k dispozici na cívkách po 5 m
- možnost dělení na menší díly
- délka nedělitelného pásku je 5cm/3xLED

COOL WHITE WARM WHITE

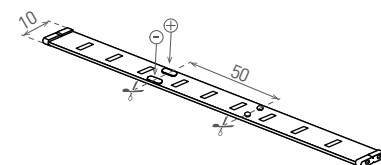

						$\frac{T_c}{CCT}$	$\frac{Ra}{CRI}$	$\frac{\leq O}{[m]}$	DKC
LED STRIP CW 5m	GXLS009	8592660102863	4,8	240	studená bílá	6000 K	>80	5	306 Kč
LED STRIP WW 5m	GXLS010	8592660102870	4,8	210	teplá bílá	3000 K	>80	5	306 Kč

LED STRIP RGB 5050 IP65



- LINEÁRNÍ MODULY LED RGB 5050
- samolepicí páska se silikonovým krytím
- svítí v různých barevných konfiguracích RGB
- v režimu multicolor je nutné použít RGB controler
- napájeno nízkým napětím
- k dispozici na cívkách po 5 m
- možnost dělení na menší díly
- délka nedělitelného pásku je 5cm/3xLED
- voděodolná

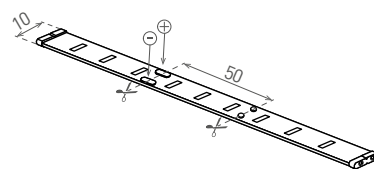

						DKC
LED STRIP RGB 5050 IP65 5m	GXLS045	8592660105772	14,4	RGB	5	1 072 Kč

LED STRIP RGB 5050



- LINEÁRNÍ MODULY LED RGB 5050
- samolepicí páska
- svítí v různých barevných konfiguracích RGB
- v režimu multicolor je nutné použít RGB controler
- napájeno nízkým napětím
- k dispozici na cívkách po 5 m
- možnost dělení na menší díly
- délka nedělitelného pásku je 5cm/3xLED

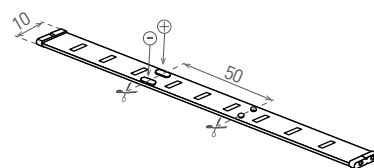

						DKC
LED STRIP RGB 5050 5m	GXLS044	8592660105765	14,4	RGB	5	909 Kč

CONNECT - LED RGB STRIP

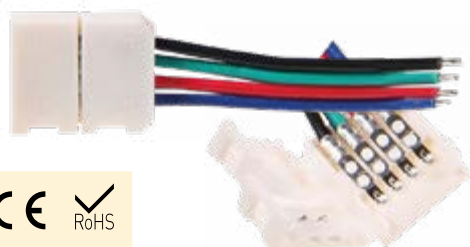

12V/24V DC max. 4A

- KONEKTORY PRO PÁSKY LED RGB
- určeno pro připojení LED pásku RGB
- 4-pinové
- T+T používá se k propojení pásku
- varianta T+P používá se pro napájení pásku
- proudová zatížitelnost 4A / R / G / B

			$\leftarrow \rightarrow$ [mm]		DKC
			$\leftarrow \rightarrow$ [mm]		DKC
CONNECT LED RGB STRIP 10mm T+T	GXLS048	8592660105611	10	1-100-1000	20 Kč
CONNECT LED RGB STRIP 12mm T+T	GXLS050	8592660105635	12	1-100-1000	27 Kč
CONNECT LED RGB STRIP 10mm T+P	GXLS047	8592660105604	10	1-100-1000	38 Kč
CONNECT LED RGB STRIP 12mm T+P	GXLS049	8592660105628	12	1-100-1000	40 Kč

CONNECT - LED STRIP



12V/24V DC max. 4A

- KONEKTORY PRO PÁSKY LED
- určeno pro připojení LED pásku
- 2-pinové
- T+T používá se k propojení pásku
- varianta T+P používá se pro napájení pásku

			$\leftarrow \rightarrow$ [mm]		DKC
			$\leftarrow \rightarrow$ [mm]		DKC
CONNECT LED STRIP 8mm T+T	GXLS035	8592660104829	8	1-100-1000	20 Kč
CONNECT LED STRIP 10mm T+T	GXLS041	8592660105079	10	1-100-1000	20 Kč
CONNECT LED STRIP 12mm T+T	GXLS036	8592660104836	12	1-100-1000	33 Kč
CONNECT LED STRIP 8mm T+P	GXLS037	8592660104843	8	1-100-1000	22 Kč
CONNECT LED STRIP 10mm T+P	GXLS042	8592660105086	10	1-100-1000	33 Kč
CONNECT LED STRIP 12mm T+P	GXLS038	8592660104850	12	1-100-1000	33 Kč

RGB LED CONTROLLER



Uz 12V-24V DC Iout 4A R/G/B IP₂₀

- BEZDRÁTOVÝ LED KONTROLER
- přepíná barvu svícení RGB LED pásku
- bezdrátové dálkové ovládání
- naprogramované základní barvy
- stmívání a změna barev
- programovatelnost
- proudová zatížitelnost 4A / R / G / B

				DKC
				DKC
RGB LED CONTROLLER	GXLS046	8592660105598	1-100-1000	579 Kč

AL - PROFIL "V"

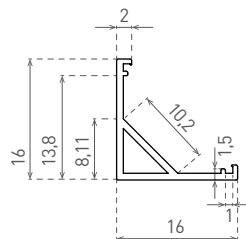

- HLINÍKOVÝ PROFIL
- materiál: hliník
- pro montáž samolepících LED pásků
- délka profilu 2m

			DKC
AL-PROFIL V	GXLP012	8592660111681	209 Kč

CV-PROFIL "V"

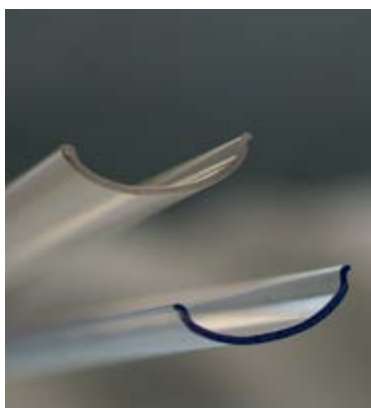

- DIFUZOR
- materiál: plast
- dostupné ve dvou verzích:
 - čirý (CL)
 - mléčný (ML)
- délka 2m

			DKC
CV-PROFIL CL V	GXLP015	8592660111711	71 Kč
CV-PROFIL ML V	GXLP028	8592660111919	71 Kč

EC-PROFIL "V"



- KONCOVKY
- materiál: plast
- dostupné ve 2 verzích:
 - bez otvoru pro napájecí kabel/konektor
 - s otvorem pro napájecí kabel/konektor (+H)

			DKC
EC-PROFIL V	GXLP021	8592660111773	5 Kč
EC-PROFIL V (H)	GXLP022	8592660111780	5 Kč

ACCESSORIES "V"



- PŘÍSLUŠENSTVÍ
- plastový klip

			DKC
BR plastic PROFIL V	GXLP027	8592660111834	33 Kč

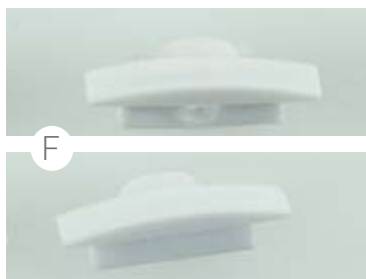
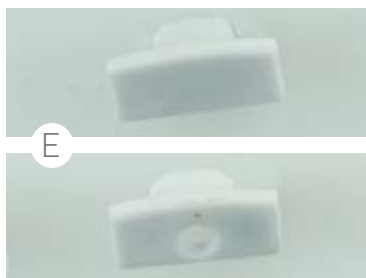

AL - PROFIL "E" "F"

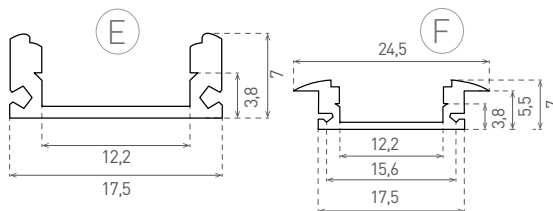

- HLINÍKOVÝ PROFIL
- materiál: hliník
- pro montáž samolepících LED pásků
- délka profilu 2m

			DKC
AL-PROFIL E	GXLP011	8592660111674	187 Kč
AL-PROFIL F	GXLP010	8592660111667	187 Kč

CV-PROFIL "E" "F"

- DIFUZOR
- materiál: plast
- dostupné ve dvou verzích:
 - čirý (CL)
 - mléčný (ML)
- délka 2m

			DKC
CV-PROFIL CL E+F	GXLP014	8592660111704	71 Kč
CV-PROFIL ML E+F	GXLP016	8592660111728	71 Kč

EC-PROFIL "E" "F"

- KONCOVKY
- materiál: plast
- dostupné ve 2 verzích:
 - bez otvoru pro napájecí kabel/konektor
 - s otvorem pro napájecí kabel/konektor (+H)

			DKC
EC-PROFIL E	GXLP019	8592660111759	5 Kč
EC-PROFIL E (H)	GXLP020	8592660111766	5 Kč
EC-PROFIL F	GXLP017	8592660111735	5 Kč
EC-PROFIL F (H)	GXLP018	8592660111742	5 Kč

ACCESSORIES "E" "F"



- PŘÍSLUŠENSTVÍ
- kovový klip

			DKC
BR metal PROFIL E+F	GXLP026	8592660111827	3 Kč

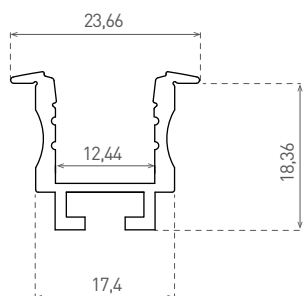
AL - PROFIL "R"



- HLINÍKOVÝ PROFIL
- materiál: hliník
- pro montáž samolepících LED pásků
- délka profilu 2m



			DKC
AL-PROFIL R	GXLP013	8592660111698	359 Kč



CV-PROFIL "R"

- DIFUZOR
- materiál: plast
- dostupné ve dvou verzích:
 - čirý (CL)
 - mléčný (ML)
- délka 2m



			DKC
CV-PROFIL CL R	GXLP029	8592660111926	159 Kč
CV-PROFIL ML R	GXLP030	8592660111933	159 Kč



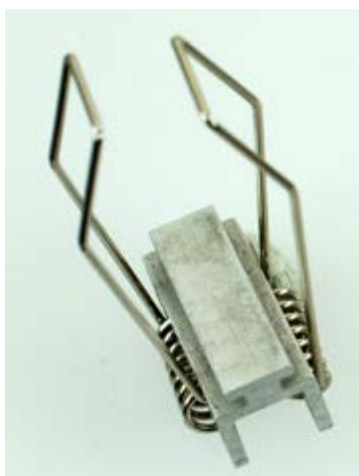

EC-PROFIL "R"

- KONCOVKY
- materiál: plast
- dostupné ve 2 verzích:
 - bez otvoru pro napájecí kabel/konektor
 - s otvorem pro napájecí kabel/konektor (+H)



ACCESSORIES "R"

- PŘÍSLUŠENSTVÍ
- pružinový úchyt

			DKC
BR metal PROFIL R	GXLP025	8592660111810	44 Kč

LED ZDROJE



GREENLUX®
the power of light...



LED T8-840



- 220-240V-50/60Hz
- T8
- 35000
- 20+40°C
- Pf (λ) >0,9
- 130°
- 20000
- 1-20
- CE
- RoHS

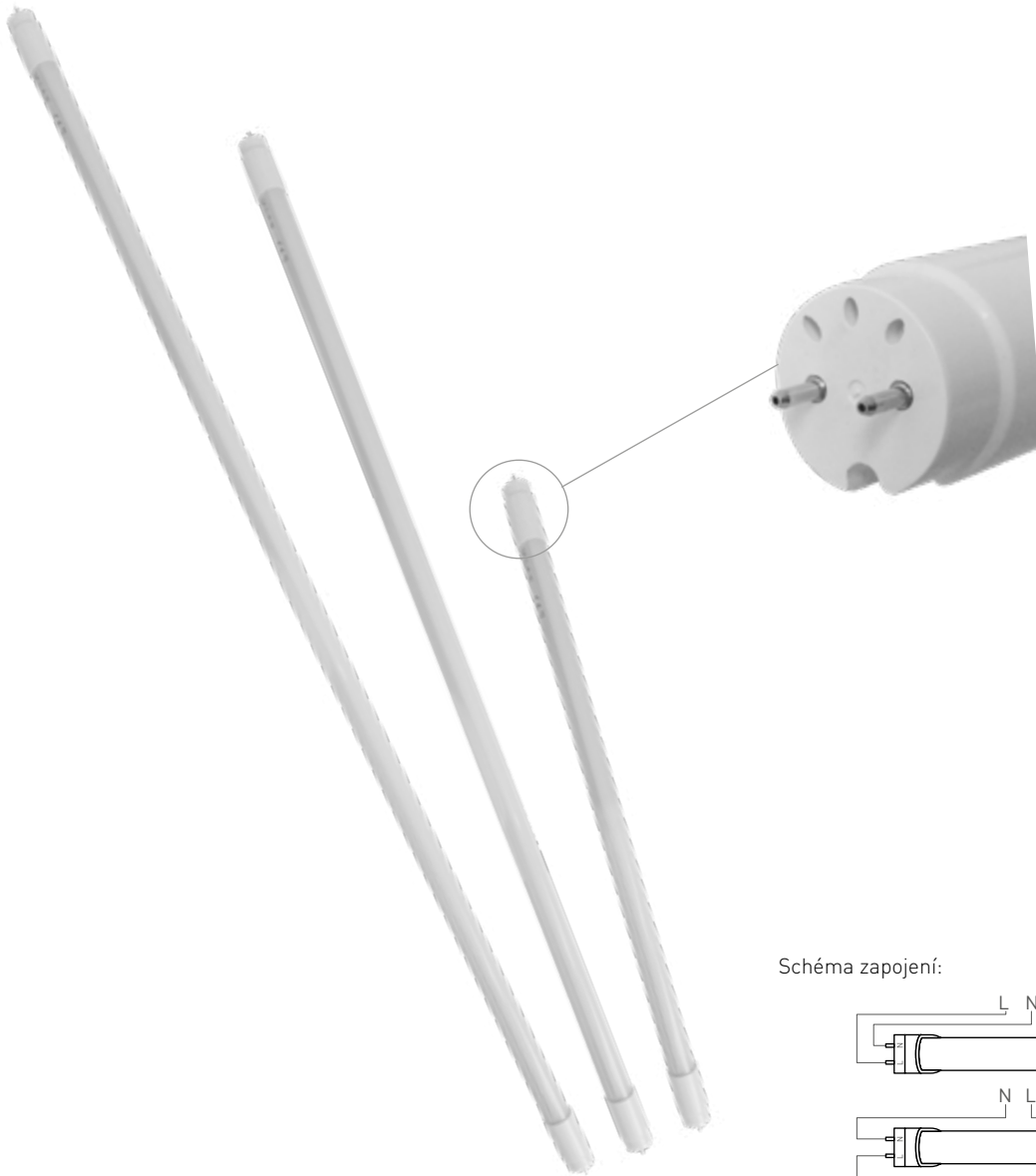

LED 10W
LED 22W
LED 25W

- LED TRUBICE SMD
- energeticky efektivní náhrada za T8 zářivky
- více než 2x nižší spotřeba elektrické energie
- vysoký světelný výkon 110lm/W
- hliníkový vnitřní chladič
- vyměnitelný driver
- technologie LED SMD 2835 EPISTAR
- napájena přímo ze sítě
- součástí balení LED pojistka

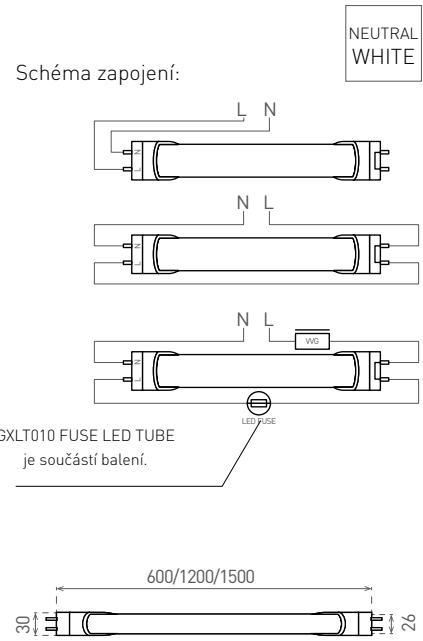
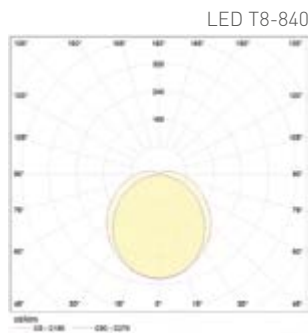

						$\frac{T_c}{CCT}$	$\frac{Ra}{CRI}$		DKC
LED T8-840-10W/60cm	GXLT101	8592660116730	10	neutrální bílá/840	1100	4000K	≥80	150	372 Kč
LED T8-840-22W/120cm	GXLT102	8592660116747	22	neutrální bílá/840	2400	4000K	≥80	300	570 Kč
LED T8-840-25W/150cm	GXLT103	8592660116754	25	neutrální bílá/840	2600	4000K	≥80	350	680 Kč

DAISY LED T8



- 220-240V-50/60Hz
- T8
- 25 000
- 20+40°C
-
- 270°
- 15 000
- 1-25
-
-

COOL WHITE NEUTRAL WHITE

LED 9W
LED 18W
LED 23W

- LED TRUBICE SMD
- energeticky efektivní náhrada za T8 zářivky
- vysoký světelný výkon
- okamžitý start světelného zdroje
- široký vyzařovací úhel
- napájena přímo ze sítě
- integrované vnitřní napájení CCD LED
- technologie LED SMD 2835



Schéma zapojení:



GXLT010 FUSE LED TUBE
NENÍ součástí balení.

						T_c CCT	R_a CRI		DKC
DAISY LED T8-840-9W/60cm	GXDS055	8592660114842	9	neutrální bílá/840	850	4200K	>80	110	150 Kč
DAISY LED T8-860-9W/60cm	GXDS054	8592660116365	9	studená bílá/860	850	6000K	>80	110	150 Kč
DAISY LED T8-840-18W/120cm	GXDS056	8592660114859	18	neutrální bílá/840	1700	4200K	>80	210	236 Kč
DAISY LED T8-860-18W/120cm	GXDS059	8592660115160	18	studená bílá/860	1700	6000K	>80	210	236 Kč
DAISY LED T8-840-23W/150cm	GXDS057	8592660114866	23	neutrální bílá/840	2160	4200K	>80	270	324 Kč
DAISY LED T8-860-23W/150cm	GXDS058	8592660116532	23	studená bílá/860	2160	6000K	>80	270	324 Kč

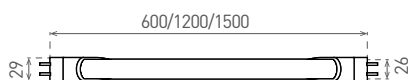
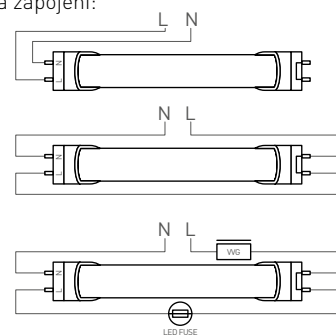
LED HP 2835 GU10 9W MILK

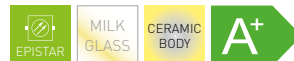

- ŽÁROVKA LED SMD
- náhrada halogenové žárovky typu JDR / GU10
- vysoká světelná účinnost – ekvivalent 65W
- 85% snížení spotřeby elektrické energie
- vysoká energetická třída účinnosti EEI: A+
- technologie LED SMD 2835 – EPISTAR
- HP LED – LED s vyšší účinností
- mléčné ochranné krycí sklo snižující oslnění
- vnitřní chladič pro optimální chlazení
- keramické pouzdro usnadňující odvod tepla

LED 9W ► 65W HALOGEN

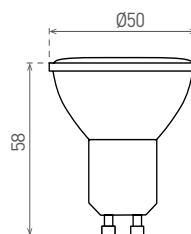

COOL
WHITE

WARM
WHITE

						$\frac{T_c}{CCT}$	$\frac{Ra}{CRI}$	DKC
LED HP 2835 GU10 9W ML/CW	GXLZ238	8592660112787	9	810	studená bílá	6000K	>80	143 Kč
LED HP 2835 GU10 9W ML/WW	GXLZ239	8592660112794	9	780	teplá bílá	2800K	>80	143 Kč

LED HP 2835 GU10 8W PRISMATIC



- ŽÁROVKA LED SMD
- náhrada halogenové žárovky typu JDR / GU10
- vysoká světelná účinnost – ekvivalent 60W
- 85% snížení spotřeby elektrické energie
- vysoká energetická třída účinnosti EEI: A+
- technologie LED SMD 2835 – EPISTAR
- HP LED – LED s vyšší účinností
- prismatické ochranné krycí sklo snižující oslnění
- vnitřní chladič pro optimální chlazení
- keramické pouzdro usnadňující odvod tepla

LED 8W ► 60W HALOGEN

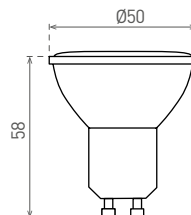

COOL
WHITE

WARM
WHITE

						$\frac{T_c}{CCT}$	$\frac{Ra}{CRI}$	DKC
LED HP 2835 GU10 8W PR/CW	GXLZ236	8592660112763	8	700	studená bílá	6000K	>80	135 Kč
LED HP 2835 GU10 8W PR/WW	GXLZ237	8592660112770	8	670	teplá bílá	2800K	>80	135 Kč

LED HP 2835 GU10 7W MILK

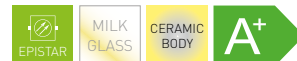

- ŽÁROVKA LED SMD
- náhrada halogenové žárovky typu JDR / GU10
- vysoká světelná účinnost – ekvivalent 50W
- 85% snížení spotřeby elektrické energie
- vysoká energetická třída účinnosti EEI: A+
- technologie LED SMD 2835 – EPISTAR
- HP LED – LED s vyšší účinností
- mléčné ochranné krycí sklo snižující oslnění
- vnitřní chladič pro optimální chlazení
- keramické pouzdro usnadňující odvod tepla

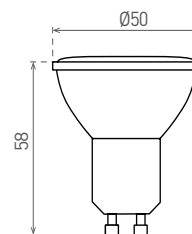

COOL WHITE WARM WHITE

LED 7W ► ✨ 50W HALOGEN



						$\frac{T_c}{CCT}$	$\frac{Ra}{CRI}$	DKC
LED HP 2835 GU10 7W ML/CW	GXLZ234	8592660112749	7	630	studená bílá	6000K	>80	130 Kč
LED HP 2835 GU10 7W ML/WW	GXLZ235	8592660112756	7	600	teplá bílá	2800K	>80	130 Kč

LED HP 2835 GU10 6W PRISMATIC



- ŽÁROVKA LED SMD
- náhrada halogenové žárovky typu JDR / GU10
- vysoká světelná účinnost – ekvivalent 45W
- 85% snížení spotřeby elektrické energie
- vysoká energetická třída účinnosti EEI: A+
- technologie LED SMD 2835 – EPISTAR
- HP LED – LED s vyšší účinností
- prizmatické ochranné krycí sklo snižující oslnění
- vnitřní chladič pro optimální chlazení
- keramické pouzdro usnadňující odvod tepla

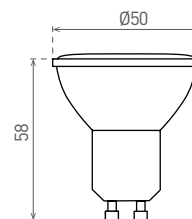

WARM WHITE

LED 6W ► ✨ 45W HALOGEN



						$\frac{T_c}{CCT}$	$\frac{Ra}{CRI}$	DKC
LED HP 2835 GU10 6W PR/WW	GXLZ233	8592660112732	6	480	teplá bílá	2800K	>80	115 Kč

DAISY LED HP 7W GU10



- ŽÁROVKA LED SMD
- náhrada halogenové žárovky typu JDR/GU10
- vysoká světelná účinnost
- více než 85% snížení spotřeby elektrické energie
- technologie LED SMD 2835
- vnitřní chladič pro optimální chlazení

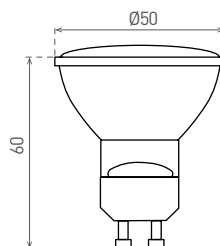

LED 7W ► ✨ 50W



COOL WHITE NEUTRAL WHITE WARM WHITE

						$\frac{T_c}{CCT}$	$\frac{Ra}{CRI}$	DKC
DAISY LED HP 7W GU10 CW	GXDS186	8592660117744	7	550	studená bílá	6000K	≥80	99 Kč
DAISY LED HP 7W GU10 NW	GXDS187	8592660117751	7	540	neutrální bílá	4000K	≥80	99 Kč
DAISY LED HP 7W GU10 WW	GXDS188	8592660117768	7	530	teplá bílá	3000K	≥80	99 Kč

DAISY LED HP 5W GU10



- ŽÁROVKA LED SMD
- náhrada halogenové žárovky typu JDR/GU10
- vysoká světelná účinnost
- více než 85% snížení spotřeby elektrické energie
- technologie LED SMD 2835
- vnitřní chladič pro optimální chlazení

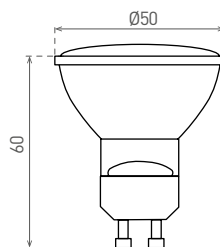

LED 5W ► ✨ 40W



COOL WHITE NEUTRAL WHITE WARM WHITE

						$\frac{T_c}{CCT}$	$\frac{Ra}{CRI}$	DKC
DAISY LED HP 5W GU10 CW	GXDS180	8592660117683	5	410	studená bílá	6000K	≥80	75 Kč
DAISY LED HP 5W GU10 NW	GXDS181	8592660117690	5	400	neutrální bílá	4000K	≥80	75 Kč
DAISY LED HP 5W GU10 WW	GXDS182	8592660117706	5	390	teplá bílá	3000K	≥80	75 Kč

DAISY LED HP 3W GU10



- ŽÁROVKA LED SMD
- náhrada halogenové žárovky typu JDR/GU10
- vysoká světelná účinnost
- více než 85% snížení spotřeby elektrické energie
- technologie LED SMD 2835
- vnitřní chladič pro optimální chlazení

LED 3W \rightarrow 20W

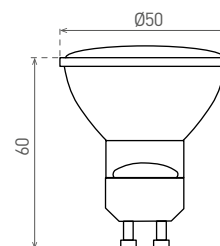

COOL WHITE NEUTRAL WHITE WARM WHITE

						T_c CCT	R_a CRI	DKC
DAISY LED HP 3W GU10 CW	GXDS183	8592660117713	3	260	studená bílá	6000K	>80	60 Kč
DAISY LED HP 3W GU10 NW	GXDS184	8592660117720	3	250	neutrální bílá	4000K	>80	60 Kč
DAISY LED HP 3W GU10 WW	GXDS185	8592660117737	3	240	teplá bílá	3000K	>80	60 Kč

DAISY LED HP 5W MR16



- ŽÁROVKA LED SMD
- náhrada halogenové žárovky typu 12V MR16
- vysoká světelná účinnost
- více než 85% snížení spotřeby elektrické energie
- technologie LED SMD 2835
- vnitřní chladič pro optimální chlazení

LED 5W \rightarrow 35W

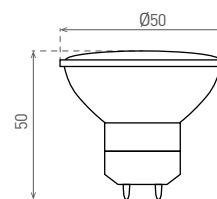

COOL WHITE NEUTRAL WHITE WARM WHITE

						T_c CCT	R_a CRI	DKC
DAISY LED HP 5W MR16 CW	GXDS189	8592660117775	5	390	studená bílá	6000K	>80	88 Kč
DAISY LED HP 5W MR16 NW	GXDS190	8592660117782	5	380	neutrální bílá	4000K	>80	88 Kč
DAISY LED HP 5W MR16 WW	GXDS191	8592660117799	5	360	teplá bílá	3000K	>80	88 Kč

DAISY LED A80 E27 18W



- ŽÁROVKA LED SMD
- náhrada klasické žárovky typu E27
- vysoká světelná účinnost
- 85% snížení spotřeby elektrické energie
- technologie LED SMD 2835
- vnitřní chladič pro optimální chlazení

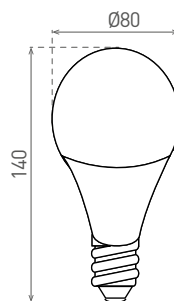

LED 18W ► ✨ 115W



						$\frac{T_c}{CCT}$	$\frac{Ra}{CRI}$	DKC
DAISY LED A80 E27 18W CW	GXDS210	8592660118338	18	1550	studená bílá	6000K	≥80	196 Kč
DAISY LED A80 E27 18W NW	GXDS211	8592660118093	18	1530	neutrální bílá	4000K	≥80	196 Kč
DAISY LED A80 E27 18W WW	GXDS212	8592660118109	18	1500	teplá bílá	3000K	≥80	196 Kč

DAISY LED A70 E27 15W



- ŽÁROVKA LED SMD
- náhrada klasické žárovky typu E27
- vysoká světelná účinnost
- více než 85% snížení spotřeby elektrické energie
- technologie LED SMD 2835
- vnitřní chladič pro optimální chlazení

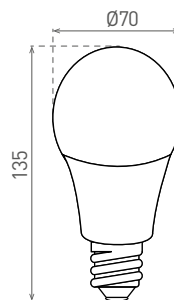

LED 15W ► ✨ 100W



						$\frac{T_c}{CCT}$	$\frac{Ra}{CRI}$	DKC
DAISY LED A70 E27 15W CW	GXDS131	8592660116525	15	1300	studená bílá	6000K	≥80	121 Kč
DAISY LED A70 E27 15W NW	GXDS130	8592660118246	15	1250	neutrální bílá	4000K	≥80	121 Kč
DAISY LED A70 E27 15W WW	GXDS129	8592660116518	15	1200	teplá bílá	3000K	≥80	121 Kč

DAISY LED A60 E27 13W



- ŽÁROVKA LED SMD
- náhrada klasické žárovky typu E27
- vysoká světelná účinnost
- více než 85% snížení spotřeby elektrické energie
- technologie LED SMD 2835
- vnitřní chladič pro optimální chlazení

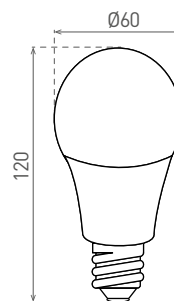

LED 13W ► ✨ 75W



						T_c CCT	R_a CRI	DKC
DAISY LED A60 E27 13W CW	GXDS128	8592660116495	13	1040	studená bílá	6000K	>80	93 Kč
DAISY LED A60 E27 13W NW	GXDS127	8592660118253	13	1020	neutrální bílá	4000K	>80	93 Kč
DAISY LED A60 E27 13W WW	GXDS126	8592660116501	13	1000	teplá bílá	3000K	>80	93 Kč

DAISY LED A60 E27 11W



- ŽÁROVKA LED SMD
- náhrada klasické žárovky typu E27
- vysoká světelná účinnost
- více než 85% snížení spotřeby elektrické energie
- technologie LED SMD 2835
- vnitřní chladič pro optimální chlazení

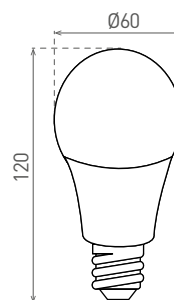

LED 11W ► ✨ 70W



						T_c CCT	R_a CRI	DKC
DAISY LED A60 E27 11W CW	GXDS125	8592660118314	11	940	studená bílá	6000K	>80	84 Kč
DAISY LED A60 E27 11W NW	GXDS124	8592660118307	11	920	neutrální bílá	4000K	>80	84 Kč
DAISY LED A60 E27 11W WW	GXDS123	8592660118291	11	900	teplá bílá	3000K	>80	84 Kč

DAISY LED A60 E27 9W



- ŽÁROVKA LED SMD
- náhrada klasické žárovky typu E27
- vysoká světelná účinnost
- více než 85% snížení spotřeby elektrické energie
- technologie LED SMD 2835
- vnitřní chladič pro optimální chlazení

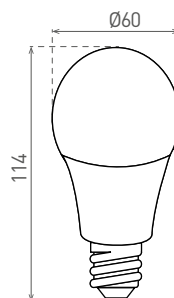

LED 9W ► ✨ 60W



COOL WHITE NEUTRAL WHITE WARM WHITE

						$\frac{T_c}{CCT}$	$\frac{Ra}{CRI}$	DKC
DAISY LED A60 E27 9W CW	GXDS122	8592660118284	9	780	studená bílá	6000K	≥80	77 Kč
DAISY LED A60 E27 9W NW	GXDS121	8592660118277	9	760	neutrální bílá	4000K	≥80	77 Kč
DAISY LED A60 E27 9W WW	GXDS120	8592660118260	9	740	teplá bílá	3000K	≥80	77 Kč

LED A60 E27 24V



- ŽÁROVKA LED SMD
- náhrada žárovek E27 pro síť nízkého napětí 24V
- vysoká světelná účinnost
- více než 85% snížení spotřeby elektrické energie
- vysoká energetická třída účinnosti EEI: A+
- technologie LED SMD 2835 HP
- vnitřní chladič pro optimální chlazení

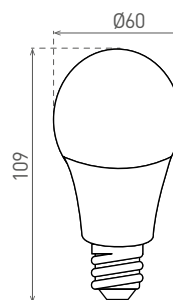

LED 10W ► ✨ 60W



NEUTRAL WHITE

						$\frac{T_c}{CCT}$	$\frac{Ra}{CRI}$	DKC
LED A60 E27 10W 24V NW	GXLZ549	2590266004167	10	740	neutrální bílá	4000K	≥80	152Kč

LED SMD R63 E27 7W

A⁺



- ŽÁROVKA LED SMD
- náhrada za reflektorovou žárovku R63
- vysoká světelná účinnost – 85lm/W
- 85% snížení spotřeby elektrické energie
- vysoká energetická třída účinnosti EEI: A+
- technologie LED SMD 2835 HP

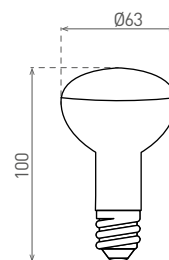

LED 7W ▶ ✨ 50W REFLECTOR



COOL WHITE WARM WHITE

						$\frac{T_c}{CCT}$	$\frac{Ra}{CRI}$	DKC
LED SMD R63 E27 7W-CW	GXLZ215	8592660112596	7	620	studená bílá	6000K	≥80	196 Kč
LED SMD R63 E27 7W-WW	GXLZ216	8592660112602	7	600	teplá bílá	3000K	≥80	196 Kč

LED SMD R50 E14 5W

A⁺



- ŽÁROVKA LED SMD
- náhrada za reflektorovou žárovku R50
- vysoká světelná účinnost – 85lm/W
- 85% snížení spotřeby elektrické energie
- vysoká energetická třída účinnosti EEI: A+
- technologie LED SMD 2835 HP

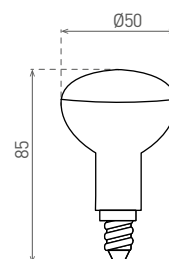

LED 5W ▶ ✨ 40W REFLECTOR



COOL WHITE WARM WHITE

						$\frac{T_c}{CCT}$	$\frac{Ra}{CRI}$	DKC
LED SMD R50 E14 5W-CW	GXLZ208	8592660112572	5	440	studená bílá	6000K	≥80	152 Kč
LED SMD R50 E14 5W-WW	GXLZ209	8592660112589	5	420	teplá bílá	3000K	≥80	152 Kč

DAISY LED CANDLE E14 6W



- ŽÁROVKA LED SMD
- náhrada dekorativních žárovek E14 typu CANDLE
- vysoká světelná účinnost
- více než 85% snížení spotřeby elektrické energie
- technologie LED SMD 2835
- vnitřní chladič pro optimální chlazení

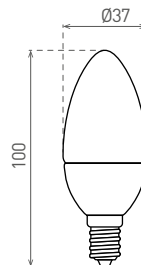

LED 6W ► 60W CANDLE OPAL



						$\frac{T_c}{CCT}$	$\frac{Ra}{CRI}$	DKC
DAISY LED CANDLE E14 6W NW	GXDS221	8592660118826	6	510	neutrální bílá	4000K	>80	103 Kč
DAISY LED CANDLE E14 6W WW	GXDS222	8592660118833	6	480	teplá bílá	3000K	>80	103 Kč

DAISY LED MINIGLOBE E14 6W



- ŽÁROVKA LED SMD
- náhrada dekorativních žárovek E14 typu MINIGLOBE
- vysoká světelná účinnost
- více než 85% snížení spotřeby elektrické energie
- technologie LED SMD 2835
- vnitřní chladič pro optimální chlazení

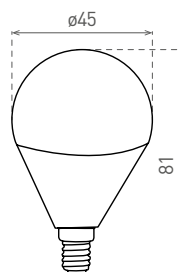

LED 6W ► 60W MINIGLOBE OPAL



						$\frac{T_c}{CCT}$	$\frac{Ra}{CRI}$	DKC
DAISY LED MINIGLOBE E14 6W NW	GXDS224	8592660118840	6	510	neutrální bílá	4000K	>80	103 Kč
DAISY LED MINIGLOBE E14 6W WW	GXDS225	8592660118857	6	480	teplá bílá	3000K	>80	103 Kč

DAISY LED MINIGLOBE E27 6W



- ŽÁROVKA LED SMD
- náhrada dekorativních žárovek E27 typu MINIGLOBE
- vysoká světelná účinnost
- více než 85% snížení spotřeby elektrické energie
- technologie LED SMD 2835
- vnitřní chladič pro optimální chlazení

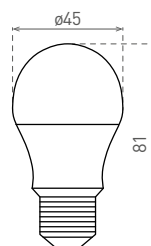

LED 6W ► ✨ 60W MINIGLOBE OPAL



COOL WHITE WARM WHITE

						$\frac{T_c}{CCT}$	$\frac{Ra}{CRI}$	DKC
DAISY LED MINIGLOBE E27 6W NW	GXDS227	8592660118864	6	510	neutrální bílá	4000K	≥80	103 Kč
DAISY LED MINIGLOBE E27 6W WW	GXDS228	8592660118871	6	480	teplá bílá	3000K	≥80	103 Kč

LED51 SMD 2835 E14 4W



- ŽÁROVKA LED SMD
- náhrada dekorativní žárovky typu E14
- vysoká světelná účinnost
- více než 85% snížení spotřeby elektrické energie
- vysoká energetická třída účinnosti EEL: A+
- životnost 25 000 hodin (dle směrnice ErP)

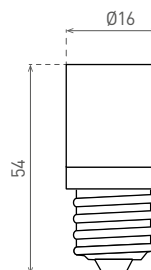

LED 4W ► ✨ 30W



COOL WHITE WARM WHITE

						$\frac{T_c}{CCT}$	$\frac{Ra}{CRI}$	DKC
LED51 SMD 2835 E14 4W NW	GXLZ265	8592660114736	4	300	neutrální bílá	4200K	≥80	201 Kč
LED51 SMD 2835 E14 4W WW	GXLZ266	8592660114743	4	300	teplá bílá	2900K	≥80	201 Kč

LED51 SMD 2835 G9 4W

A⁺



- ŽÁROVKA LED SMD
- náhrada halogenové žárovky typu G9
- vysoká světelná účinnost
- více než 85% snížení spotřeby elektrické energie
- vysoká energetická třída účinnosti EEL: A+

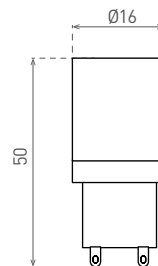

LED 4W ► ✨ 30W HALOGEN



NEUTRAL WHITE WARM WHITE

						$\frac{T_c}{CCT}$	$\frac{Ra}{CRI}$	DKC
LED51 SMD 2835 G9 4W NW	GXLZ262	8592660114101	4	300	neutrální bílá	4200K	≥80	176 Kč
LED51 SMD 2835 G9 4W WW	GXLZ263	8592660114118	4	300	teplá bílá	2900K	≥80	176 Kč

LED14 SMD 2835 G9 3W

MILK GLASS A⁺



- ŽÁROVKA LED SMD
- náhrada halogenové žárovky typu G9
- vysoká světelná účinnost
- více než 85% snížení spotřeby elektrické energie
- vysoká energetická třída účinnosti EEL: A+
- technologie LED SMD HP

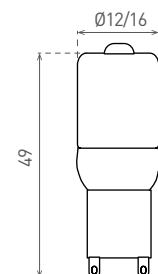

LED 3W ► ✨ 25W HALOGEN



NEUTRAL WHITE WARM WHITE

						$\frac{T_c}{CCT}$	$\frac{Ra}{CRI}$	DKC
LED14 SMD 2835 G9 3W NW	GXLZ260	8592660114088	3	220	neutrální bílá	4200K	≥80	117 Kč
LED14 SMD 2835 G9 3W WW	GXLZ261	8592660114095	3	220	teplá bílá	2900K	≥80	117 Kč

LED13 SMD 2835 JC 2W



- NÍZKONAPĚŤOVÁ ŽÁROVKA LED SMD
- náhrada halogenových žárovek JC/G4
- vysoká světelná účinnost - ekvivalent k 20W
- 90% snížení spotřeby elektrické energie
- technologie LED SMD 2835 EPISTAR
- úhel svícení 270°

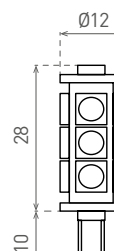

LED 2W ► ✨ 20W HALOGEN



COOL WHITE WARM WHITE

						T_c CCT	R_a CRI	DKC
LED13 SMD 2835 JC 2W-CW	GXLZ080	8592660108414	2	200	studená bílá	6000K	≥80	174 Kč
LED13 SMD 2835 JC 2W-WW	GXLZ081	8592660108421	2	190	teplá bílá	2800K	≥80	174 Kč

LED18 SMD 2835 JC 2W

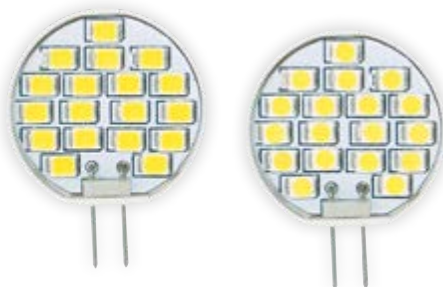

- NÍZKONAPĚŤOVÁ ŽÁROVKA LED SMD
- náhrada halogenových žárovek G4
- vysoká světelná účinnost - ekvivalent k 10W/20W
- 90% snížení spotřeby elektrické energie
- technologie LED SMD 2835 EPISTAR
- úhel svícení 180°

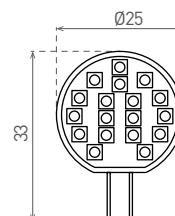

LED 2W ► ✨ 20W HALOGEN



COOL WHITE WARM WHITE

						T_c CCT	R_a CRI	DKC
LED18 SMD 2835 JC 2W-CW	GXLZ084	8592660108490	2	200	studená bílá	6000K	≥80	152 Kč
LED18 SMD 2835 JC 2W-WW	GXLZ085	8592660108506	2	190	teplá bílá	2800K	≥80	152 Kč



LED MODUL

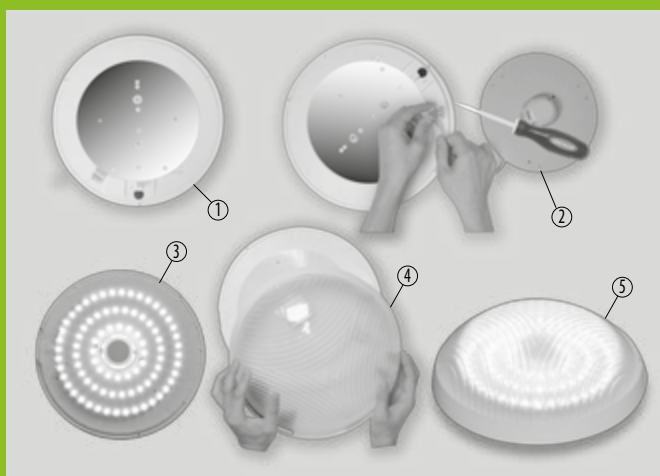

- MAGNETICKÁ DESKA LED PCB
- univerzální LED modul pro rychlou montáž
- magnetické patky usnadňující instalaci
- přívod zakončený bezšroubovým konektorem
- napájen sítovým napětím – integrovaný zdroj napájení
- vysoká svítivost – 105lm / W, technologie LED SMD 2835
- 85% úspora spotřeby elektrické energie

LED MODUL



220-240V-50/60Hz

120°

35000



NEUTRAL WHITE WARM WHITE

15W

24W

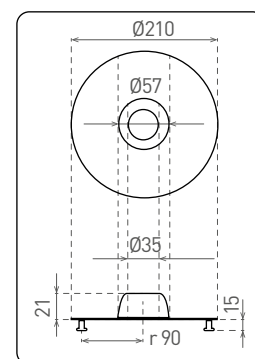
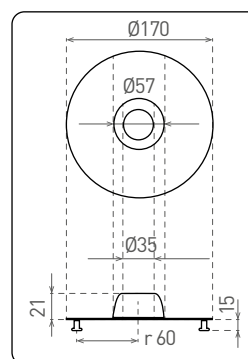

LED 15W ► ✨ 105W
LED 24W ► ✨ 150W

- MAGNETICKÁ DESKA LED PCB
- univerzální LED modul pro rychlou montáž
- magnetické patky usnadňující instalaci
- přívod zakončený bezšroubovým konektorem
- napájen sítovým napětím – integrovaný zdroj napájení
- vysoká svítivost – 105lm / W, technologie LED SMD 2835
- 85% úspora spotřeby elektrické energie

						T_c CCT	R_a CRI			DKC
LED MODUL 15W-NW	GXML001	8592660112466	15	1600	neutrální bílá	4000K	≥80	100	1-50	438 Kč
LED MODUL 15W-WW	GXML003	8592660118321	15	1500	teplá bílá	3000K	≥80	100	1-50	438 Kč
LED MODUL 24W-NW	GXML002	8592660112473	24	2600	neutrální bílá	4000K	≥80	130	1-50	548 Kč
LED MODUL 24W-WW	GXML004	8592660116778	24	2500	teplá bílá	3000K	≥80	100	1-50	548 Kč

DAISY LED MODUL



220-240V-
50/60Hz

120°

25000



RoHS

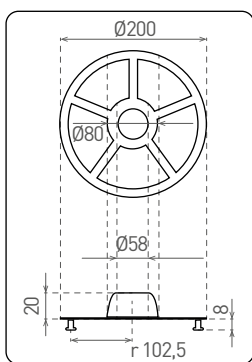

GXDS150
GXDS151

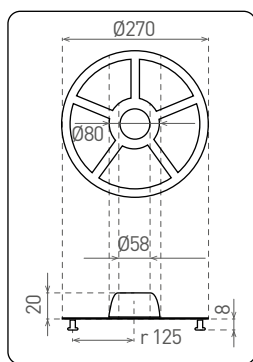

GXDS152
GXDS153

NEUTRAL WHITE WARM WHITE

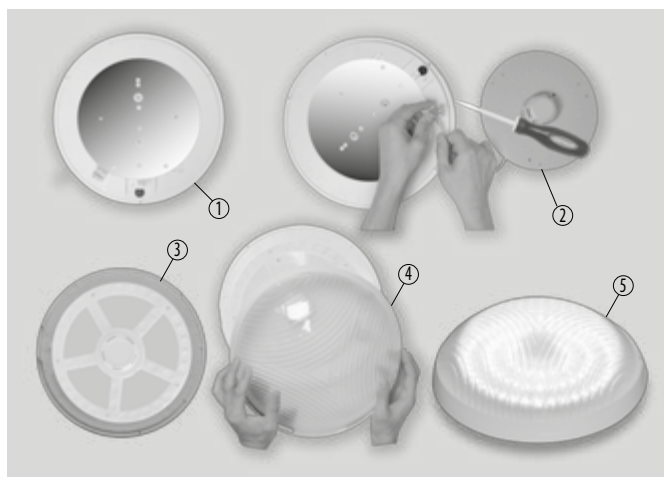

LED 18W ▶ * 110W
LED 22W ▶ * 130W

- MAGNETICKÁ DESKA LED PCB
- univerzální LED modul pro rychlou montáž
- magnetické úchyty usnadňující instalaci
- napájen sítovým napětím - integrovaný zdroj napájení
- plastový bezpečnostní kryt
- vysoká svítivost 90 - 95 lm/W

						T_c CCT	R_a CRI			DKC
DAISY LED MODUL 18W-NW	GXDS150	8592660116839	18	1700	neutrální bílá	4000K	>80	110	1-40	240 Kč
DAISY LED MODUL 18W-WW	GXDS151	8592660116846	18	1600	teplá bílá	3000K	>80	110	1-40	240 Kč
DAISY LED MODUL 22W-NW	GXDS152	8592660116853	22	2100	neutrální bílá	4000K	>80	125	1-40	306 Kč
DAISY LED MODUL 22W-WW	GXDS153	8592660116860	22	2000	teplá bílá	3000K	>80	125	1-40	306 Kč



TECHNICKÁ SVÍTIDLA



GREENLUX[®]
the power of light...

DUST METAL

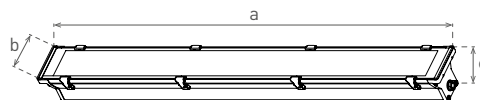

- PRACHOTĚSNÉ SVÍTIDLO
- těleso svítidla: hliník
- difuzor: tvrzené sklo
- reflektor: vysoce leštěný hliník
- kovové klipy odolné proti korozi
- možnost dodatečného průběžného zapojení
- kompletní instalační příslušenství pro montáž na stěnu, strop nebo závěsná lanka
- elektronický předřadník EVG Třídy A2
- teplý start prodlužující životnost zářivky
- prachotěsné a voděodolné
- vysoká mechanická odolnost
- do těžkých pracovních podmínek

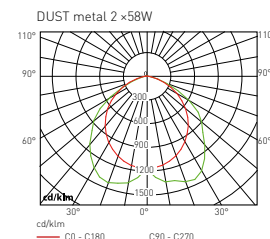
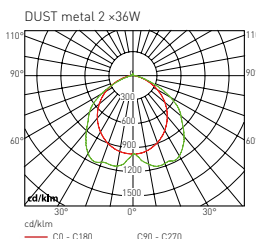

												DKC
DUST metal EVG 2 x 36W	GXWP004	8592660101026	2 x 36W	EVG/A2	-15+50°C	-15+40°C	1285	150	95	6,35	1-3	2 110 Kč
DUST metal EVG 2 x 58W	GXWP025	8592660105178	2 x 58W	EVG/A2	-15+50°C	-15+40°C	1600	150	95	7,2	1-3	2 506 Kč

• Příslušenství k prachotěsným svítidlům viz. strana 133.

DUST METAL LED

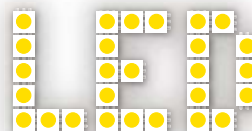

- PRACHOTĚSNÉ SVÍTIDLO LED T8
- těleso svítidla: hliník
- difuzor: tvrzené sklo
- reflektor: vysoce leštěný hliník
- kovové klipy odolné proti korozi
- pro jednostranně napájené LED T8
- náhrada za T8 zářivková svítidla
- více než 2-krát nižší spotřeba elektrické energie
- možnost průběžného zapojení
- kompletní instalační příslušenství pro montáž na stěnu, strop nebo závěsná lanka
- prachotěsné a voděodolné
- vysoká mechanická odolnost
- pracovní teplota závisí na typu LED zdroje (uvedená pracovní teplota je pro zdroj GXLT102, GXLT103)

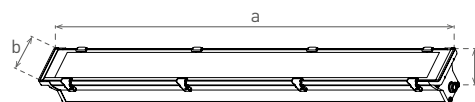

					$\frac{a}{[mm]}$	$\frac{b}{[mm]}$	$\frac{c}{[mm]}$			DKC
DUST metal LED 2xT8/120cm	GXWP275	8592660116808	2x max.25	-20+40°C	1285	150	95	6,00	1-3	1 622 Kč
DUST metal LED 2xT8/150cm	GXWP276	8592660116815	2x max.35	-20+40°C	1600	150	95	6,8	1-3	1 978 Kč

• Příslušenství k prachotěsným svítidlům viz. strana 133., * Pracovní teplota s použitím LED zdroje: GXLT102,GXLT103

DUST LED PS



- 220-240V-50/60Hz
- LED T8/G13
-
- IP₆₅
-
-
- 20+45°C
-
-

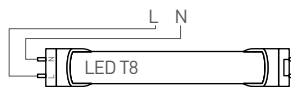
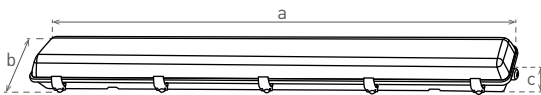

- PRACHOTĚSNÉ SVÍTIDLO LED T8
- těleso svítidla: akrylonitril-butadien-styren (ABS)
- difuzor: polystyren (PS)
- pro jednostranně napájené LED T8
- náhrada za T8 zářivková svítidla
- připraveno pro zdroje GREENLUX LED T8 / DAISY LED T8
- více než 2-krát nižší spotřeba elektrické energie
- transparentní difuzor s minimálním útlumem světla
- odolné ve velkém rozsahu provozních teplot
- možnost dodatečného průběžného zapojení
- prachotěsné a voděodolné

DUST LED PS 1×T8*

DUST LED PS 2×T8*

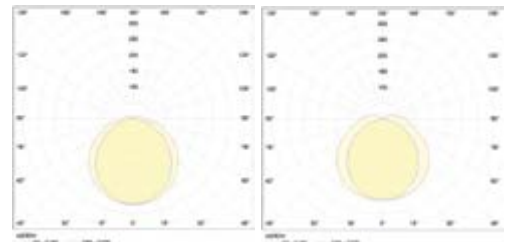

*Fotometrické data při použití zdroje Greenlux LED T8

				\overleftarrow{a} [mm]	\overleftarrow{b} [mm]	\overleftarrow{c} [mm]			DKC
DUST LED PS 1 × T8/60cm	GXWP206	8592660113500	1x 8-10	650	70	90	0,65	1-8	262 Kč
DUST LED PS 1 × T8/120cm	GXWP207	8592660113517	1x 16-22	1260	70	90	1,15	1-8	372 Kč
DUST LED PS 1 × T8/150cm	GXWP208	8592660113524	1x 20-25	1565	70	90	1,35	1-8	482 Kč
DUST LED PS 2 × T8/60cm	GXWP209	8592660113531	2x 8-10	650	110	90	0,85	1-6	319 Kč
DUST LED PS 2 × T8/120cm	GXWP210	8592660113548	2x 16-22	1260	110	90	1,50	1-6	460 Kč
DUST LED PS 2 × T8/150cm	GXWP211	8592660113555	2x 20-25	1565	110	90	1,80	1-6	605 Kč

- Příslušenství k prachotěsným svítidlům viz. strana 133.

DUST EVG EB PC



220-240V-50/60Hz

T8/G13



IP65



* ±20+35°C



- PRACHOTĚSNÉ SVÍTIDLO
- těleso svítidla: akrylonitril-butadien-styren (ABS)
- difuzor: polykarbonát (PC)
- prachotěsné a voděodolné
- teplý start prodlužující životnost zářivek
- předřadník EU
- pětiletá záruka na předřadník

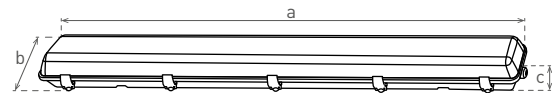

		EAN	W	BALLAST	\overleftarrow{a} [mm]	\overleftarrow{b} [mm]	\overleftarrow{c} [mm]	kg		DKC
DUST EVG EB PC 1 × 18W	GXWP037	8592660106144	1 × 18	EVG/A2	660	100	95	1	1-10-150	621 Kč
DUST EVG EB PC 1 × 36W	GXWP038	8592660106151	1 × 36	EVG/A2	1265	100	95	1,65	1-6-120	709 Kč
DUST EVG EB PC 1 × 58W	GXWP039	8592660106168	1 × 58	EVG/A2	1565	100	95	2,1	1-6-72	898 Kč
DUST EVG EB PC 2 × 18W	GXWP040	8592660106175	2 × 18	EVG/A2	660	140	95	1,35	1-8-120	709 Kč
DUST EVG EB PC 2 × 36W	GXWP041	8592660106182	2 × 36	EVG/A2	1265	140	95	2,2	1-6-84	810 Kč
DUST EVG EB PC 2 × 58W	GXWP042	8592660106199	2 × 58	EVG/A2	1565	140	95	2,75	1-4-60	995 Kč

DUST EVG EB PC 1 × 18W

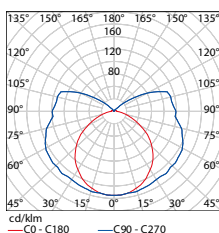

DUST EVG EB PC 2 × 18W

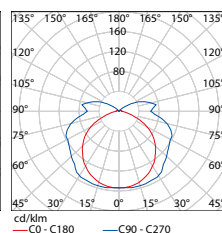

DUST EVG EB PC 1 × 36W

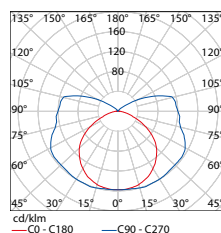

DUST EVG EB PC 2 × 36W

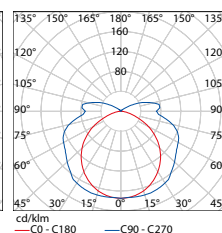

DUST EVG EB PC 1 × 58W

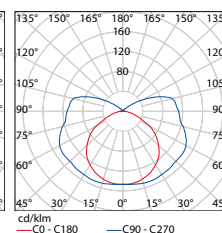

DUST EVG EB PC 2 × 58W

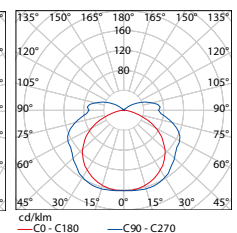

- VERZE S NOUZOVÝM MODULEM
- osvětlení s nouzovým modulem a baterií
- výdrž modulu 1:20 h
- funkční při havárii sítě
- LED indikace nouzového modulu
- vybaveno testovacím tlačítkem
- pětiletá záruka na předřadník

		EAN	W	DKC
DUST EVG EB PC 1 × 36W emergency	GXWP062	8592660107622	1 × 36	1 930 Kč
DUST EVG EB PC 1 × 58W emergency	GXWP063	8592660107639	1 × 58	2 352 Kč
DUST EVG EB PC 2 × 36W emergency	GXWP064	8592660107646	2 × 36	2 416 Kč
DUST EVG EB PC 2 × 58W emergency	GXWP061	8592660107615	2 × 58	2 761 Kč

• Příslušenství k prachotěsným svítidlům viz. strana 133.

DUST EVG PC



- 220-240V-50/60Hz
- T8/G13
-
- IP₆₅
-
-
- 20+35°C
-
-



- PRACHOTĚSNÉ SVÍTIDLO
- těleso svítidla: akrylonitril-butadien-styren (ABS)
- difuzor: polykarbonát (PC)
- elektronický předřadník EVG Třídy A2
- stabilizované výstupní parametry
- prachotěsné a voděodolné



					\overleftarrow{a} [mm]	\overleftarrow{b} [mm]	\overleftarrow{c} [mm]			DKC
DUST EVG PC 1 ×18W	GXWP026	8592660105161	1 ×18	EVG/A2	660	100	95	1	1-10-150	416 Kč
DUST EVG PC 1 ×36W	GXWP028	8592660105277	1 ×36	EVG/A2	1265	100	95	1,65	1-6-120	548 Kč
DUST EVG PC 1 ×58W	GXWP030	8592660105291	1 ×58	EVG/A2	1565	100	95	2,1	1-6-72	702 Kč
DUST EVG PC 2 ×18W	GXWP027	8592660105260	2 ×18	EVG/A2	660	140	95	1,35	1-8-120	517 Kč
DUST EVG PC 2 ×36W	GXWP029	8592660105284	2 ×36	EVG/A2	1265	140	95	2,2	1-6-84	658 Kč
DUST EVG PC 2 ×58W	GXWP031	8592660105307	2 ×58	EVG/A2	1565	140	95	2,75	1-4-60	944 Kč

DUST EVG PC 1 ×18W

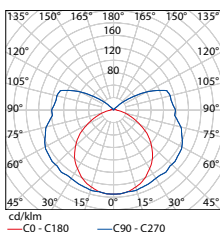

DUST EVG PC 2 ×18W

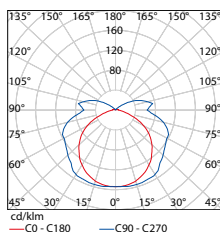

DUST EVG PC 1 ×36W

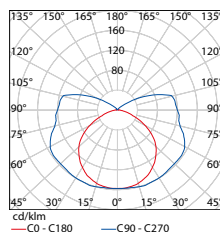

DUST EVG PC 2 ×36W

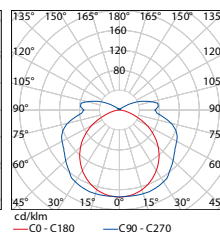

DUST EVG PC 1 ×58W

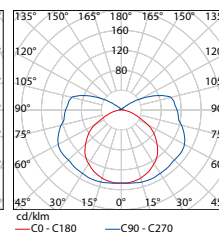

DUST EVG PC 2 ×58W

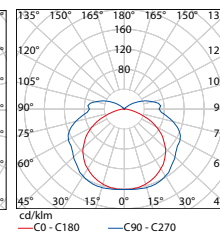

- VERZE S NOUZOVÝM MODULEM
- osvětlení s nouzovým modulem a baterií
- výdrž modulu 1:20 h
- funkční při havárii sítě
- vybaveno testovacím tlačítkem
- LED indikace nouzového modulu

				DKC
DUST EVG PC 1x36W emergency	GXWP057	8592660107042	2x36W	1 657 Kč
DUST EVG PC 1x58W emergency	GXWP058	8592660107059	2x58W	2 115 Kč
DUST EVG PC 2x36W emergency	GXWP036	8592660107011	2x36W	1 787 Kč
DUST EVG PC 2x58W emergency	GXWP047	8592660107028	2x58W	2 189 Kč

• Příslušenství k prachotěsným svítidlům viz. strana 133.



- 220-240V-50/60Hz
- T8/G13
- ⚡
- IP₆₅
- 🏠
- ⬆️
- 🌡️ -20+35°C
- CE
- RoHS

- PRACHOTĚSNÉ SVÍTIDLO
- těleso svítidla: akrylonitril-butadien-styren (ABS)
- difuzor: polystyren (PS)
- elektronický předřadník EVG třídy A2
- prachotěsné a voděodolné

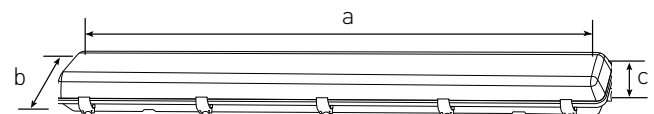

TRUST EVG PS 1 × 18W

TRUST EVG PS 1 × 36W

TRUST EVG PS 1 × 58W

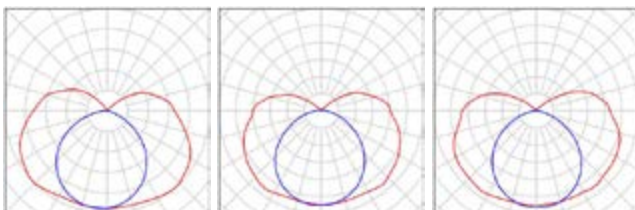

TRUST EVG PS 2 × 18W

TRUST EVG PS 2 × 36W

TRUST EVG PS 2 × 58W

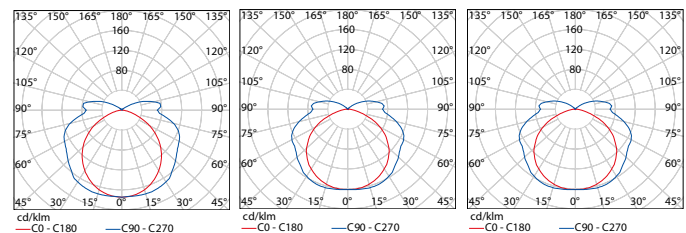

					\overleftarrow{a}	\overleftarrow{b}	\overleftarrow{c}			DKC
				BALLAST	[mm]	[mm]	[mm]			
TRUST EVG PS 1 × 18W	GXWP220	8592660115115	1 × 18	EVG/A2	650	70	90	0,85	1-8	313 Kč
TRUST EVG PS 1 × 36W	GXWP221	8592660115122	1 × 36	EVG/A2	1260	70	90	1,35	1-8	416 Kč
TRUST EVG PS 1 × 58W	GXWP222	8592660115139	1 × 58	EVG/A2	1565	70	90	1,55	1-8	592 Kč
TRUST EVG PS 2 × 18W	GXWP032	8592660105345	2 × 18	EVG/A2	655	120	85	1,1	1-6-150	372 Kč
TRUST EVG PS 2 × 36W	GXWP033	8592660105352	2 × 36	EVG/A2	1260	120	85	1,85	1-6-120	460 Kč
TRUST EVG PS 2 × 58W	GXWP034	8592660105369	2 × 58	EVG/A2	1565	120	85	2,15	1-6-72	768 Kč

• Příslušenství k prachotěsným svítidlům viz. strana 133.

TRUST EVG PC



- 220-240V-50/60Hz
- T8/G13
-
- IP₆₅
-
-
- 20+35°C
-
-



TRUST EVG PC 2 ×36W

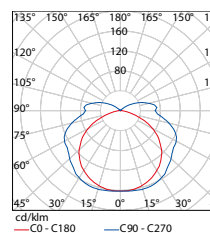

TRUST EVG PC 2 ×58W

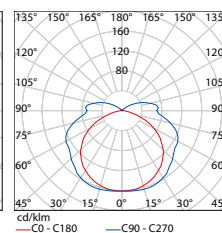

- PRACHOTĚSNÉ SVÍTIDLO
- těleso svítidla: akrylonitril-butadien-styren (ABS)
- difuzor: polykarbonát (PC)
- prachotěsné a voděodolné

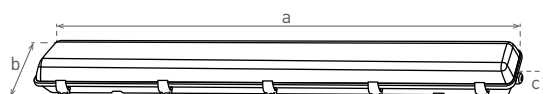



					\overleftarrow{a} [mm]	\overleftarrow{b} [mm]	\overleftarrow{c} [mm]			DKC
TRUST EVG PC 2 ×36W	GXWP227	8592660115276	2 ×36	EVG/A2	1260	120	85	1,85	1-6-120	539 Kč
TRUST EVG PC 2 ×58W	GXWP228	8592660115283	2 ×58	EVG/A2	1565	120	85	2,15	1-6-72	834 Kč

- Příslušenství k prachotěsným svídlům viz. strana 133.

ACCESSORIES

- PŘÍSLUŠENSTVÍ PRO PRACHOTĚSNÁ SVÍTIDLA
- difuzory, nerez klipy k následujícím produktům:
DUST LED PS, DUST EVG EB PC, DUST EVG PC
DUST METAL, DUST METAL LED
TRUST LED PCB PS, TRUST EVG PS, TRUST EVG PC

			Použití u výrobků	DKC
PS Difuzor - 1x18W	GXOS241	8592660113562	GXWP206, GXWP220	55 Kč
PS Difuzor - 1x36W	GXOS242	8592660113579	GXWP207, GXWP221	80 Kč
PS Difuzor - 1x58W	GXOS243	8592660113586	GXWP208, GXWP222	93 Kč
PS Difuzor - 2x18W	GXOS244	8592660113593	GXWP209, GXWP032	62 Kč
PS Difuzor - 2x36W	GXOS245	8592660113609	GXWP210, GXWP033, GXWP227, GXWP280	95 Kč
PS Difuzor - 2x58W	GXOS246	8592660113616	GXWP211, GXWP034, GXWP228, GXWP282	110 Kč

PC Difuzor - 2x36W	GXOS270	8592660118161	GXWP210, GXWP033, GXWP227, GXWP280	176 Kč
PC Difuzor - 2x58W	GXOS271	8592660118178	GXWP211, GXWP034, GXWP228, GXWP282	207 Kč
PC Difuzor - DUST EVG 1x18W	GXOS250	8592660110622	GXWP026, GXWP037	73 Kč
PC Difuzor - DUST EVG 1x36W	GXOS252	8592660110646	GXWP028, GXWP038	130 Kč
PC Difuzor - DUST EVG 1x58W	GXOS254	8592660110660	GXWP030, GXWP039	168 Kč
PC Difuzor - DUST EVG 2x18W	GXOS251	8592660110639	GXWP027, GXWP040	97 Kč
PC Difuzor - DUST EVG 2x36W	GXOS253	8592660110653	GXWP029, GXWP041	168 Kč
PC Difuzor - DUST EVG 2x58W	GXOS255	8592660110677	GXWP031, GXWP042	205 Kč

Difuzor - DUST metal 2x36W	GXOS014	8592660101545	GXWP004	275 Kč
Difuzor - DUST metal 2x58W	GXOS084	8592660105956	GXWP025	352 Kč

MILK Difuzor - PS 2x36W	GXOS247	8592660118154	GXWP210, GXWP033, GXWP227, GXWP280	146 Kč
MILK Difuzor - PC 2x36W	GXOS280	8592660116099	GXWP210, GXWP033, GXWP227, GXWP280	227 Kč

Klip - nerez	GXOS239	8592660116174	GXWP206, GXWP207, GXWP208, GXWP209, GXWP210, GXWP211, GXWP280, GXWP220, GXWP221, GXWP222, GXWP032, GXWP033, GXWP227, GXWP034, GXWP228	12 Kč
Klip nerez - DUST PC EVG	GXOS240	8592660110554	GXWP026, GXWP037, GXWP027, GXWP040, GXWP028, GXWP038, GXWP029, GXWP041, GXWP030, GXWP039, GXWP031, GXWP042	18 Kč
Klip nerez - DUST METAL	GXOS017	8592660101576	GXWP004, GXWP025	29 Kč

220-240V-
50/60Hz



IP₂₀



*
-15+35°C



- ZÁŘIVKOVÉ PŘISAZENÉ SVÍTIDLO
- těleso svítidla: ocelový plech
- reflektor: poniklovaný plech
- pro jednostranně napájené LED T8
- náhrada za T8 zářivkové svítidla
- doporučený zdroj Greenlux LED T8
- více než 2-krát nižší spotřeba elektrické energie
- vysoká světelná účinnost

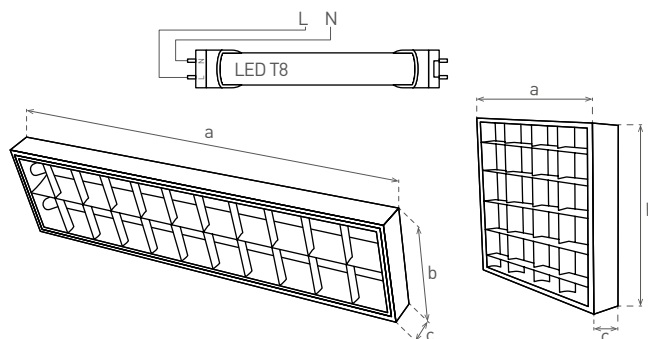

				\overleftarrow{a} [mm]	\overleftarrow{b} [mm]	\overleftarrow{c} [mm]			DKC
ORI LED 2xT8/120cm	GXRP040	8592660108650	2x22	1225	295	80	2,8	2	553 Kč
ORI LED 4xT8/60cm	GXRP039	8592660108551	4x10	616	616	80	2,8	2	561 Kč

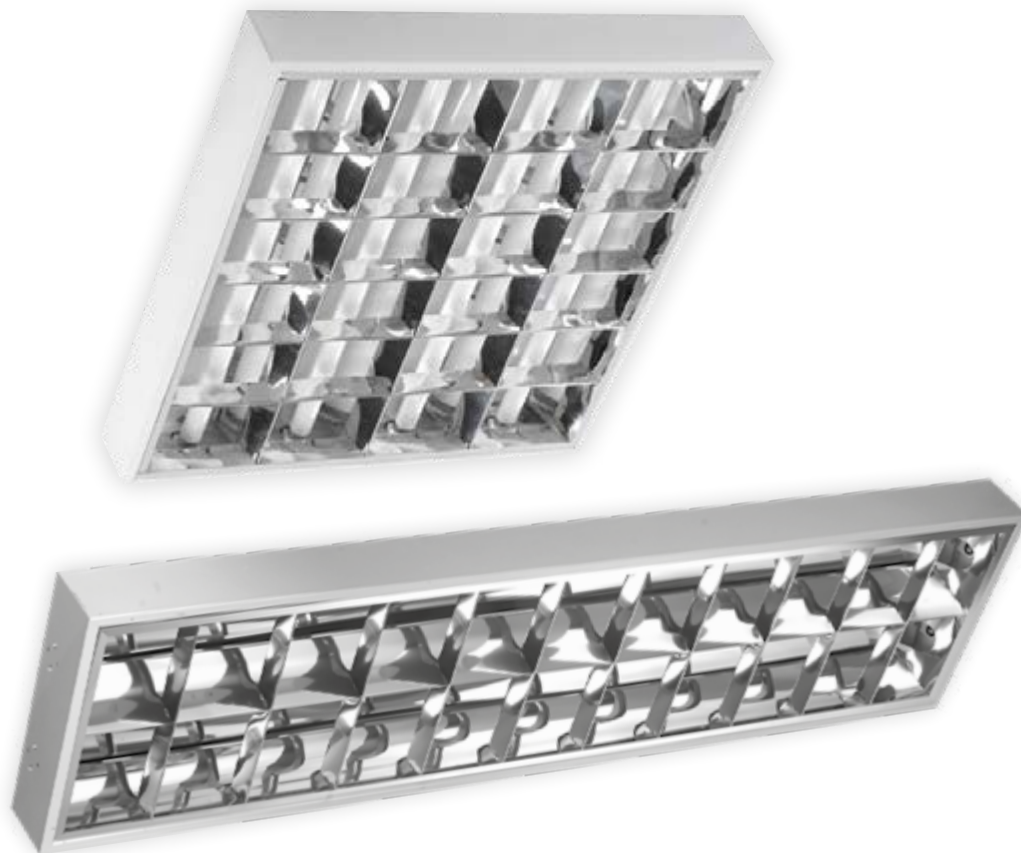

- 220-240V-50/60Hz
- T8/G13
- ⏚
- IP20
- 🏠
- ↑
- ⚙️ -15+35°C
- CE
- ✓ RoHS

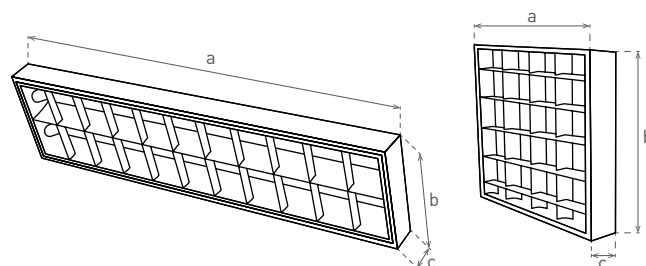

- ZÁŘIVKOVÉ SVÍTIDLO PŘISAZENÉ
- těleso svítidla: ocelový plech
- reflektor: vysoce leštěný hliník
- elektronický předřadník EVG Třídy A2

					$\leftarrow a \rightarrow$ [mm]	$\leftarrow b \rightarrow$ [mm]	$\leftarrow c \rightarrow$ [mm]			DKC
GEMINI EVG 4x18W	GXRP001	8592660100791	4 x 18	EVG/A2	615	600	75	2,37	2	944 Kč
GEMINI EVG 2 x36W	GXRP002	8592660100807	2 x 36	EVG/A2	1220	295	75	2,20	2	880 Kč
GEMINI EVG 2 x58W	GXRP045	8592660109961	2 x 58	EVG/A2	1520	295	75	2,48	2	1 318 Kč



- VERZE S NOUZOVÝM MODULEM
- osvětlení s nouzovým modulem a baterií
- výdrž modulu 1:20 h
- funkční při havárii sítě
- LED indikace nouzového modulu
- vybaveno testovacím tlačítkem

				DKC
GEMINI EVG 2x36W emergency	GXRP013	8592660107820	2 x 36	2 233 Kč
GEMINI EVG 2x58W emergency	GXRP020	8592660110011	2 x 58	2 665 Kč
GEMINI EVG 4x18W emergency	GXRP012	8592660107813	4 x 18	2 273 Kč

220-240V-
50/60Hz

T8/G13



IP₂₀



*
-15+35°C

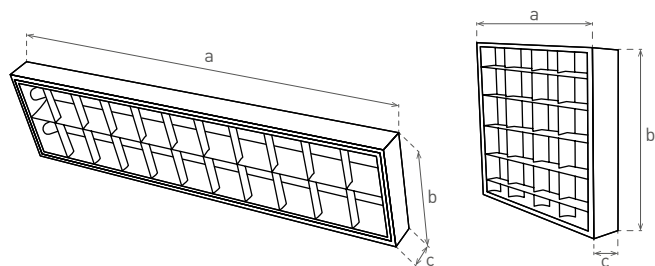
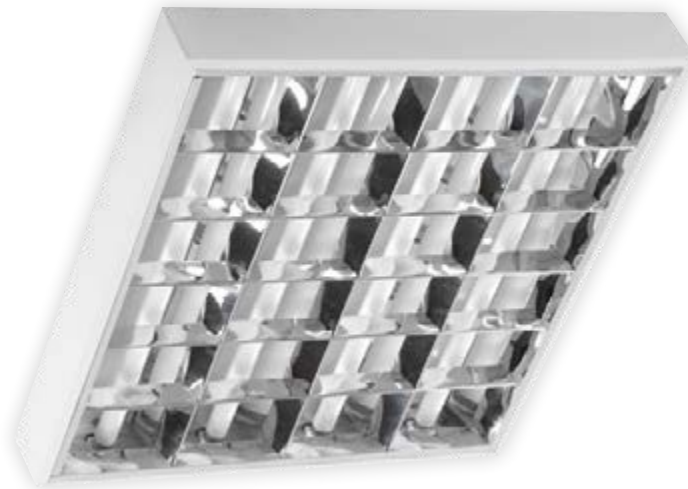

- ZÁŘIVKOVÉ PŘISAZENÉ SVÍTIDLO
- těleso svítidla: ocelový plech
- reflektor: poniklovaný plech
- elektronický předřadník EVG Třídy A2

					$\leftarrow a \rightarrow$ [mm]	$\leftarrow b \rightarrow$ [mm]	$\leftarrow c \rightarrow$ [mm]			DKC
ORI EVG 2x36W	GXP008	8592660104782	2 x 36	EVG/A2	1220	295	75	2,20	2	832 Kč
ORI EVG 4x18W	GXP007	8592660104799	4 x 18	EVG/A2	615	600	75	2,37	2	832 Kč



- VERZE S NOUZOVÝM MODULEM
- osvětlení s nouzovým modulem a baterií
- funkční při havárii sítě
- LED indikace nouzového modulu
- vybaveno testovacím tlačítkem

				DKC
ORI EVG 2x36W emergency	GXP019	8592660107882	2 x 36	2 216 Kč
ORI EVG 4x18W emergency	GXP018	8592660107875	4 x 18	2 216 Kč



- 220-240V-50/60Hz
- LED T8/G13
- ⏚
- IP₂₀
- 🏠
- ⬆️
- 🌡️ -15+35°C
- CE
- ✓ RoHS

- ZÁŘIVKOVÉ LED SVÍTIDLO VESTAVNÉ
- těleso svítidla: ocelový plech
- reflektor: poniklovaný plech
- pro jednostranně napájené LED T8
- náhrada za T8 zářivkové svítidla
- doporučený zdroj Greenlux LED T8
- více než 2-krát nižší spotřeba elektrické energie
- vysoká světelná účinnost
- instalace do podhledů (Modulární typ 600x600)

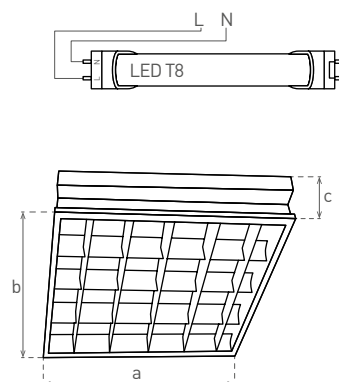

				\overleftarrow{a} [mm]	\overleftarrow{b} [mm]	\overleftarrow{c} [mm]			DKC
TAU LED 4xT8/60cm	GXRV038	8592660108568	4 x 10	595	595	75	2,80	2	553 Kč

MH3 RX7S



- 220-240V-50/60Hz
- METAL HALIDE
- RX-7S
-
- IP₆₅
-
-
- 15+35°C
-
-

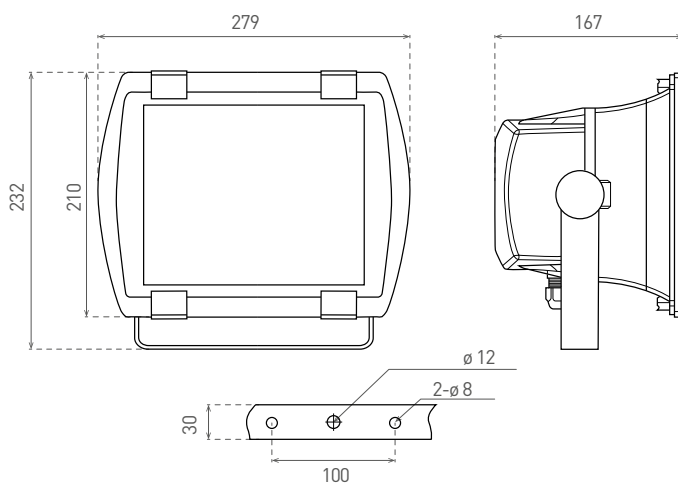

- 150W
- METALHALOGENOVÝ REFLEKTOR
 - těleso svítidla: hliník
 - reflektor: hliníkový
 - ochranné sklo: tvrzené sklo
 - prachotěsný a voděodolný

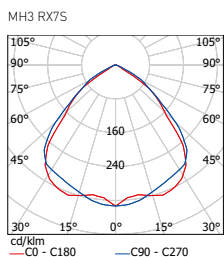

								DKC
MH3 RX7S 150W	GXMH012	8592660103679	150	symetrický	černá	4,4	1	1 428 Kč

MH4 E40



- 220-240V-50/60Hz
- METAL HALIDE
- E40
-
- IP₆₅
-
-
- 15+35°C
-
-

250W
400W

- METALHALOGENOVÝ REFLEKTOR
- těleso svítidla: hliník
- reflektor: hliníkový
- ochranné sklo: tvrzené sklo
- prachotěsný a voděodolný

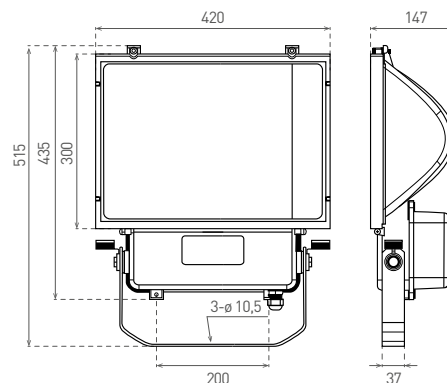
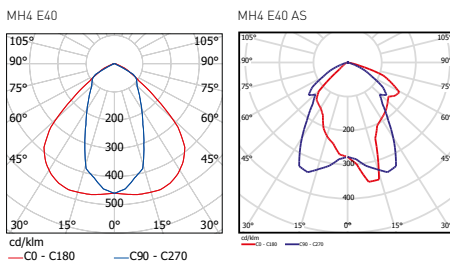

								DKC
MH4 E40 250W	GXMH001	8592660103556	250	symetrický	černá	6,5	1	1 846 Kč
MH4 E40 400W	GXMH002	8592660103617	400	symetrický	černá	7,4	1	2 066 Kč
MH4 E40 250W/AS	GXMH003	8592660103624	250	asymetrický	černá	6,5	1	1 890 Kč
MH4 E40 400W/AS	GXMH004	8592660103631	400	asymetrický	černá	7,4	1	2 066 Kč

MH5 E40



- 220-240V-50/60Hz
- METAL HALIDE
- E40
-
- IP₆₅
-
-
- 15+35°C
-
-

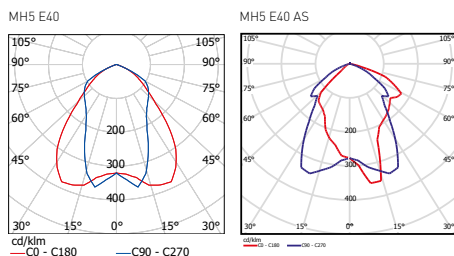
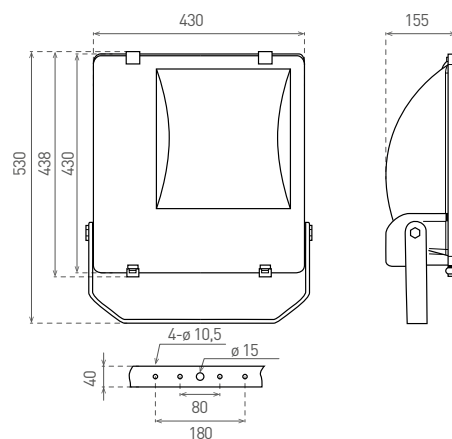

- 250W
400W
- METALHALOGENOVÝ REFLEKTOR
 - těleso svítidla: hliník
 - reflektor: hliníkový
 - ochranné sklo: tvrzené sklo
 - prachotěsný a voděodolný

								DKC
MH5 E40 250W	GXMH005	8592660103563	250	symetrický	černá	7,4	1	2 198 Kč
MH5 E40 400W	GXMH006	8592660103648	400	symetrický	černá	8,1	1	2 418 Kč
MH5 E40 250W/AS	GXMH007	8592660103655	250	asymetrický	černá	7,4	1	2 198 Kč
MH5 E40 400W/AS	GXMH008	8592660103662	400	asymetrický	černá	8,1	1	2 418 Kč

MH6 RX7S



- 220-240V-50/60Hz
- METAL HALIDE
- RX-7S
-
- IP₆₅
-
-
- 15+35°C
-
-

150W

- METALHALOGENOVÝ REFLEKTOR
- těleso svítidla: hliník
- reflektor: hliníkový
- ochranné sklo: tvrzené sklo
- prachotěsný a voděodolný

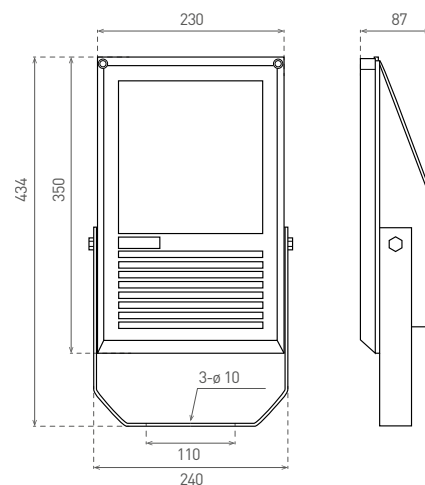
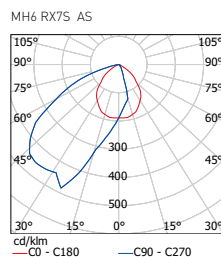

								DKC
MH6 RX7S 150W/AS	GXMH010	8592660103587	150	asymetrický	černá	3,9	1-4	1 428 Kč

ATTILA ROUND



- NÁJEZDOVÉ SVÍTIDLO
- těleso svítidla: nerezová ocel
- ochranné sklo: tvrzené sklo
- montážní krabice: plast
- prachotěsný a vodotěsný

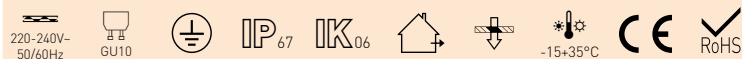
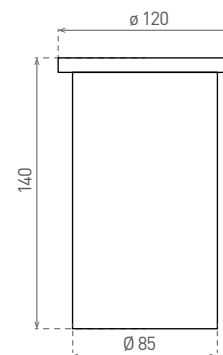

						DKC
ATTILA Round	GXNJ001	8592660109015	max. 50	0,75	1-20	592 Kč

ATTILA SQUARE



- NÁJEZDOVÉ SVÍTIDLO
- těleso svítidla: nerezová ocel
- ochranné sklo: tvrzené sklo
- montážní krabice: plast
- prachotěsný a vodotěsný

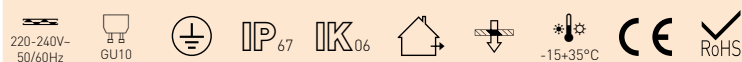
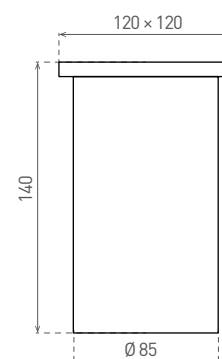

						DKC
ATTILA Square	GXNJ002	8592660109022	max. 50	0,75	1-20	592 Kč



PODHLEDOVÁ
A BODOVÁ SVÍTIDLA



GREENLUX®
the power of light...

AXL 2114



- PODHLEDOVÉ SVÍTIDLO MR16
- pevné
- kovový výlisek

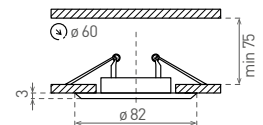
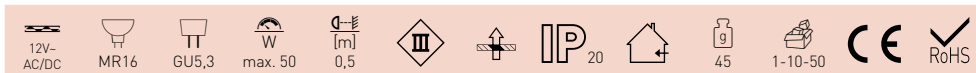
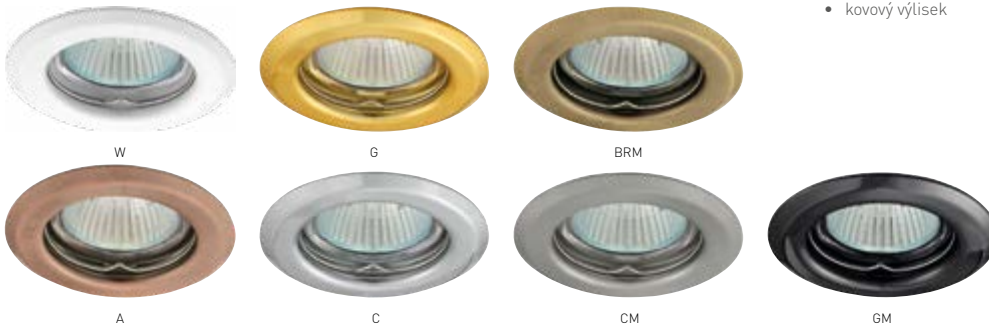

	CODE			color	DKC
AXL 2114-W	2114	GXPP003	8592660101972	bílá	42 Kč
AXL 2114-G	2114	GXPP004	8592660101989	zlatá	42 Kč
AXL 2114-BRM	2114	GXPP006	8592660102009	matná mosaz	42 Kč
AXL 2114-A	2114	GXPP007	8592660102016	antik	42 Kč
AXL 2114-C	2114	GXPP008	8592660102023	chrom	42 Kč
AXL 2114-CM	2114	GXPP009	8592660102030	matný chrom	42 Kč
AXL 2114-GM	2114	GXPP010	8592660102047	černý chrom	42 Kč

AXL 2115



- PODHLEDOVÉ SVÍTIDLO MR16
- výklopné
- kovový výlisek

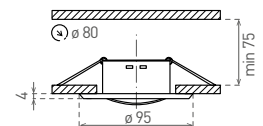
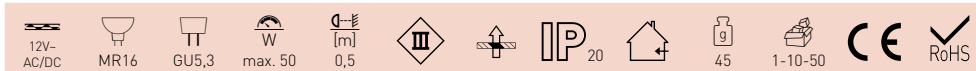
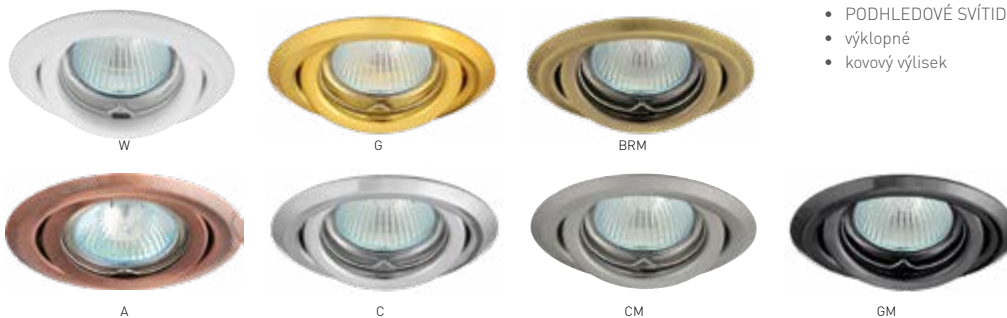

	CODE			color	DKC
AXL 2115-W	2115	GXPP030	8592660102207	bílá	51 Kč
AXL 2115-G	2115	GXPP031	8592660102214	zlatá	53 Kč
AXL 2115-BRM	2115	GXPP033	8592660102221	matná mosaz	53 Kč
AXL 2115-A	2115	GXPP034	8592660102238	antik	53 Kč
AXL 2115-C	2115	GXPP035	8592660102245	chrom	53 Kč
AXL 2115-CM	2115	GXPP036	8592660102252	matný chrom	53 Kč
AXL 2115-GM	2115	GXPP037	8592660102269	černý chrom	53 Kč

AXL 5514



- PODHLEDOVÉ SVÍTIDLO MR16
- pevné
- odlitek z hliníkové slitiny



PCM/N

SN/G

SN/N

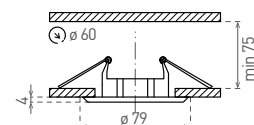
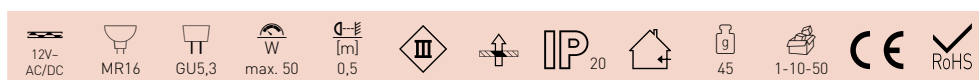

	CODE			color	DKC
AXL 5514-PCM/N	5514	GXPL016	8592660101743	perletově matný chrom/ nikel	82 Kč
AXL 5514-SN/G	5514	GXPL018	8592660101767	saténový nikel/zlatá	82 Kč
AXL 5514-SN/N	5514	GXPL019	8592660101774	saténový nikel/nikel	64 Kč

AXL 5514



- PODHLEDOVÉ SVÍTIDLO MR16
- pevné
- odlitek z hliníkové slitiny

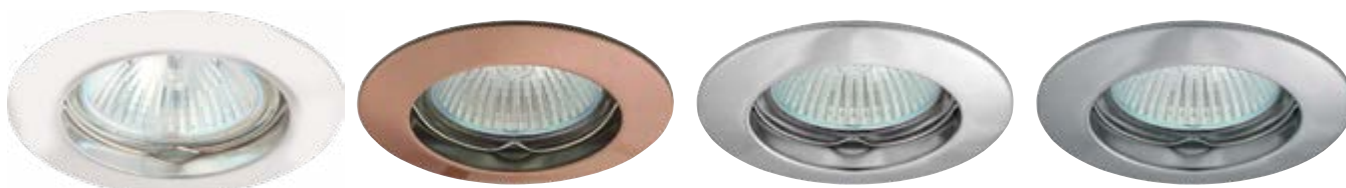

W

A

C

CM

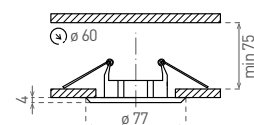
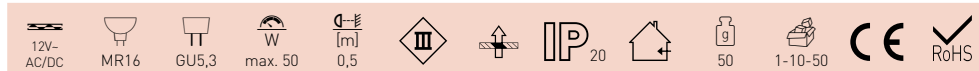

	CODE			color	DKC
AXL 5514-W	5514	GXPL001	8592660101637	bílá	55 Kč
AXL 5514-A	5514	GXPL003	8592660101644	antik	55 Kč
AXL 5514-C	5514	GXPL004	8592660101651	chrom	55 Kč
AXL 5514-CM	5514	GXPL005	8592660101668	matný chrom	55 Kč

AXL 5515

A++ B

- PODHLEDOVÉ SVÍTIDLO MR16
- výklopné
- odlitek z hliníkové slitiny



PCM/N



SN/G



SN/N

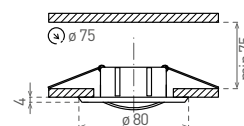
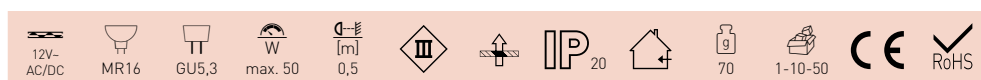

	CODE			color	DKC
AXL 5515-PCM/N	5515	GXPL041	8592660101910	perleťově matný chrom/ nikel	99 Kč
AXL 5515-SN/G	5515	GXPL043	8592660101934	saténový nikel/zlatá	99 Kč
AXL 5515-SN/N	5515	GXPL044	8592660101941	saténový nikel/nikel	99 Kč

AXL 5515

A++ B

- PODHLEDOVÉ SVÍTIDLO MR16
- výklopné
- odlitek z hliníkové slitiny



W



A



C



CM

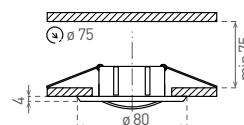

	CODE			color	DKC
AXL 5515-W	5515	GXPL024	8592660101828	bílá	71 Kč
AXL 5515-A	5515	GXPL026	8592660101835	antik	82 Kč
AXL 5515-C	5515	GXPL028	8592660101842	chrom	82 Kč
AXL 5515-CM	5515	GXPL029	8592660101859	matný chrom	82 Kč

DIO DS02B



- PODHLEDOVÉ SVÍTIDLO MR16
- pevné
- odlitek z hliníkové slitiny



W



CM



C



AB

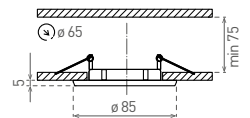
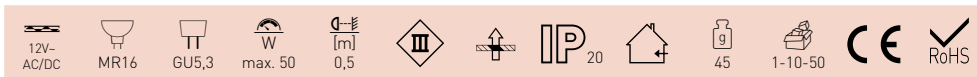

	CODE			color	DKC
DIO DS02B-W	DS002B	GXPL055	8592660104928	bílá	60 Kč
DIO DS02B-CM	DS002B	GXPL050	8592660104874	matný chrom	60 Kč
DIO DS02B-C	DS002B	GXPL051	8592660104881	chrom	60 Kč
DIO DS02B-AB	DS002B	GXPL049	8592660104867	broušená mosaz	60 Kč

DIO DT02B



- PODHLEDOVÉ SVÍTIDLO MR16
- výklopné
- odlitek z hliníkové slitiny



W



CM



C



AB

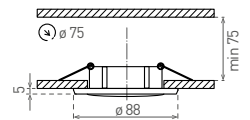
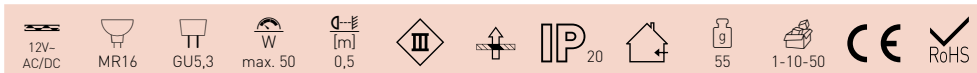

	CODE			color	DKC
DIO DT02B-W	DT02B	GXPL056	8592660104935	bílá	86 Kč
DIO DT02B-CM	DT02B	GXPL053	8592660104904	matný chrom	86 Kč
DIO DT02B-C	DT02B	GXPL054	8592660104911	chrom	86 Kč
DIO DT02B-AB	DT02B	GXPL052	8592660104898	broušená mosaz	86 Kč

IZZY DS10



- PODHLEDOVÉ SVÍTIDLO MR16
- pevné čtvercové
- odlitek z hliníkové slitiny



AB



C



SN

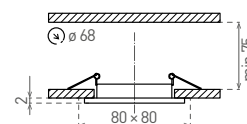
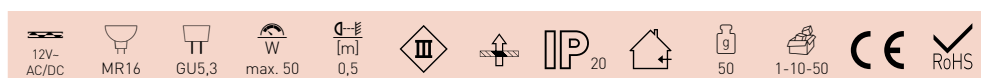

	CODE			color	DKC
IZZY DS10-AB	DS10	GXPL009	8592660101675	broušená mosaz	58 Kč
IZZY DS10-C	DS10	GXPL010	8592660101682	chrom	58 Kč
IZZY DS10-SN	DS10	GXPL011	8592660101699	saténový nikel	58 Kč

IZZY DT10



- PODHLEDOVÉ SVÍTIDLO MR16
- výklopný čtverec
- odlitek z hliníkové slitiny



AB



C



CM

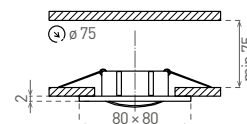
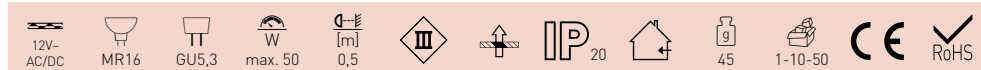

	CODE			color	DKC
IZZY DT10-Q-AB	DT10	GXPL033	8592660101866	broušená mosaz	84 Kč
IZZY DT10-Q-C	DT10	GXPL034	8592660101873	chrom	84 Kč
IZZY DT10-Q-CM	DT10	GXPL035	8592660101880	matný chrom	84 Kč

AXL DS050

A++ B

- PODHLEDOVÉ SVÍTIDLO MR16
- pevné
- odlitek z hliníkové slitiny



AL

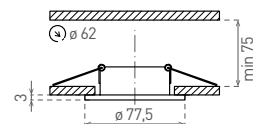
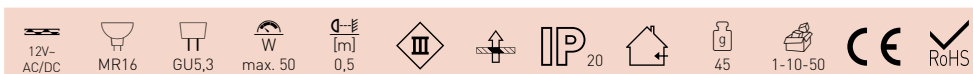

	CODE			color	DKC
AXL DS050-AL	DS050	GXPA001	8592660101583	hliník	126 Kč

AXL DT050

A++ B

- PODHLEDOVÉ SVÍTIDLO MR16
- výklopné
- odlitek z hliníkové slitiny



AL

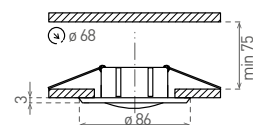
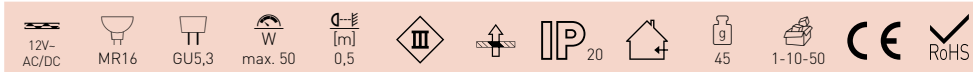

	CODE			color	DKC
AXL DT050-AL	DT050	GXPA003	8592660101606	hliník	152 Kč

IZZY DSL50



- PODHLEDOVÉ SVÍTIDLO MR16
- pevné
- odlitek z hliníkové slitiny



AL

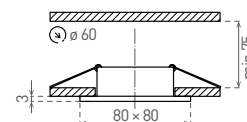
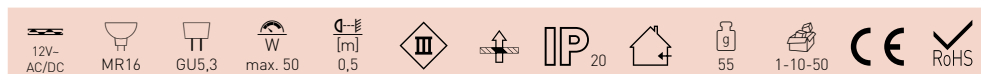

	CODE				DKC
IZZY DSL50-AL	DSL50	GXPA002	8592660101590	hliník	126 Kč

IZZY DTL50



- PODHLEDOVÉ SVÍTIDLO MR16
- výklopné
- odlitek z hliníkové slitiny

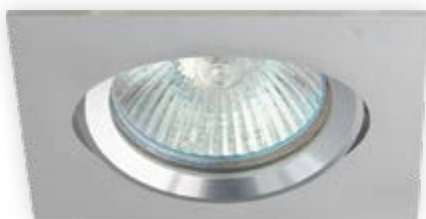

AL

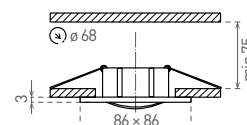

	CODE				DKC
IZZY DTL50-AL	DTL50	GXPA004	8592660101613	hliník	152 Kč

PEARL ROUND

A++ B

- PODHLEDOVÉ SVÍTIDLO MR16
- pevné
- hliníkový odlitek
- skleněný rámeček





BLACK

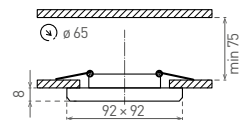
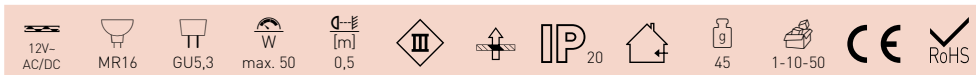

GLASS



	CODE			color	DKC
GLASS PEARL-R	DSL50	GXP0011	8592660110547	zrcadlové sklo	150 Kč
BLACK PEARL-R	DSL50	GXP0010	8592660110530	černá	150 Kč

PEARL SQUARE

A++ B

- PODHLEDOVÉ SVÍTIDLO MR16
- pevné
- hliníkový odlitek
- skleněný rámeček





BLACK

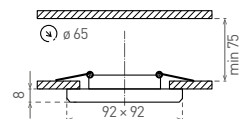
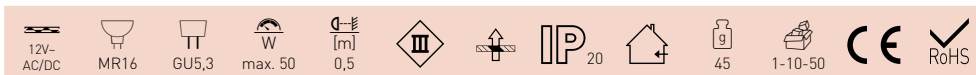

GLASS



	CODE			color	DKC
GLASS PEARL-S	DSL50	GXP0002	8592660109091	zrcadlové sklo	150 Kč
BLACK PEARL-S	DSL50	GXP0001	8592660109084	černá	150 Kč

ROLF IP54



- PODHLEDOVÉ SVÍTIDLO MR16
- pevné
- odlitek z hliníkové slitiny
- vyšší stupeň krytí IP54



CM

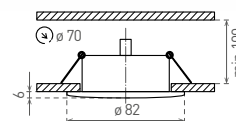
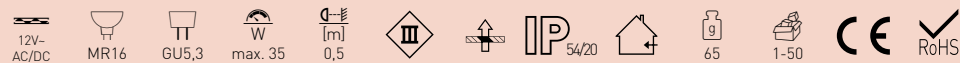

	CODE			color	DKC
ROLF IP54-CM	DS83	GXP001	8592660109367	matný chrom	223 Kč

OZZY 2116B



- PODHLEDOVÉ SVÍTIDLO JC
- nábytkové
- kovový výlisek/sklo



BRM

C

CM

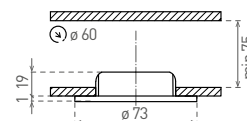
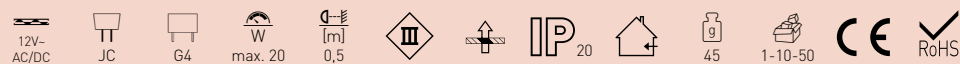

	CODE			color	DKC
OZZY 2116B-BRM	2116B	GXPP018	8592660102115	matná mosaz	77 Kč
OZZY 2116B-C	2116B	GXPP020	8592660102139	chrom	77 Kč
OZZY 2116B-CM	2116B	GXPP021	8592660102146	matný chrom	77 Kč



KANCELÁŘSKÁ
SVÍTIDLA A SVÍTIDLA
PRO DOMÁCNOST



GREENLUX®
the power of light...

VELA HF E27



- SVÍTIDLO PŘISAZENÉ S MIKROVLNNÝM ČIDLEM
- těleso svítidla: polypropylen (PP)
- difuzor: mléčné sklo
- obsahuje regulovatelné mikrovlnné čidlo pohybu
- možnost průběžného zapojení
- obsahuje svorku pro průběžné zapojení
- možnost kombinování s jinými svítidly bez senzoru pohybu
- pracuje s LED žárovkami a kompaktními zářivkami

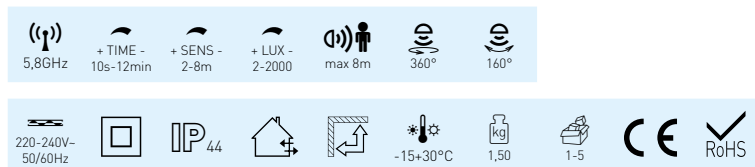
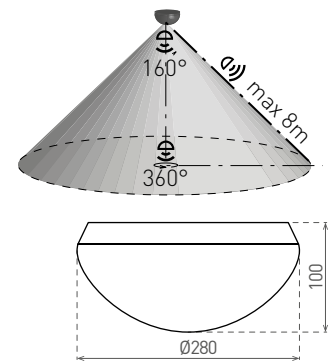

					DKC
VELA HF E27	GXIZ016	8592660104652	60	E27	856 Kč

VELA E27



- SVÍTIDLO PŘISAZENÉ
- těleso svítidla: polypropylen (PP)
- difuzor: mléčné sklo
- pracuje s LED žárovkami a kompaktními zářivkami

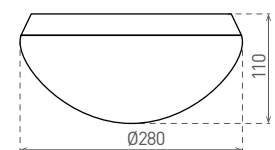

					DKC
VELA E27	GXIZ022	8592660111193	60	E27	482 Kč





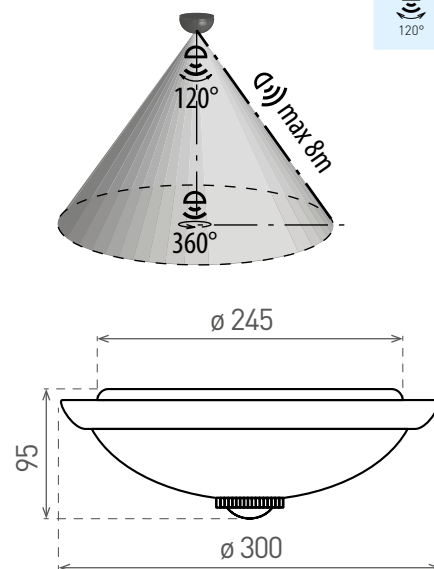
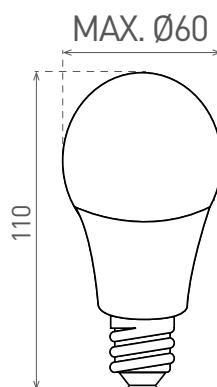

- 220-240V-50/60Hz
- ⏚
- IP₂₀
- 🏠
- 📐
- ⚙️ -15+30°C
- 📦 1,45
- 📦 1-5
- CE
- ✓ RoHS
- + TIME - 5s-7min
- + LUX - 3-2000
- 📡 max 8m
- 📶 360°
- 📶 120°

Maximální velikost zdroje:



- SVÍTIDLO PŘISAZENÉ
- těleso svítidla: výlisek z ocelového plechu s práškovým nástřikem
- difuzor: mléčné sklo
- obsahuje regulovatelné čidlo pohybu
- pracuje s LED žárovkami a kompaktními zářivkami

					DKC
MANA II 2E27	GXIZ021	8592660109039	2 x40	2 xE27	418 Kč

ARA E27



220-240V-
50/60Hz



IP₅₄



-10+40°C

0,65

1-8



- SVÍTIDLO PŘISAZENÉ
- těleso svítidla: polykarbonát
- difuzor: polykarbonát
- prachotěsné a voděodolné
- vhodné pro venkovní použití
- vhodné pro použití do koupelen

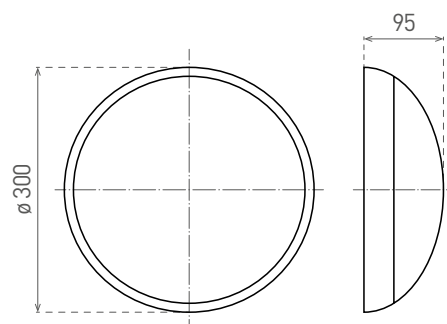

							DKC
ARA E27	GXIZ015	8592660104409	1 × max. 75	1 × E27	0,58	1-8	344 Kč
ARA 2E27	GXIZ160	8592660112923	2 × max. 25	2 × E27	0,63	1-8	438 Kč



- DEKORATIVNÍ NÁSTĚNNÉ A STROPNÍ SVÍTIDLO
- difuzor: dekorativní sklo
- těleso: ocelový plech
- úchyty: galvanizovaný hliník
- lisovaný difuzor zdobený potiskem a pískováním poskytuje rovnoměrný rozptyl světla
- dekorativní galvanizované hliníkové úchyty ladí s jednoduchým tvarem difuzoru

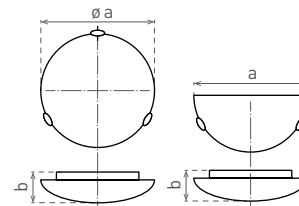

220-240V-50/60Hz



IP₂₀



-15+35°C



1



						$\frac{a}{\text{mm}}$	$\frac{b}{\text{mm}}$		DKC
1030 1/2 Y CALYPSO-W	GXIZ030	8592660107141	1 × max. 60	E27	bílá	300	90	0,5	339 Kč
1030 1/2 Y CALYPSO-AM	GXIZ031	8592660107158	1 × max. 60	E27	ambra	300	90	0,5	339 Kč
1030 MY CALYPSO-W	GXIZ032	8592660107165	1 × max. 60	E27	bílá	300	80	1	394 Kč
1030 MY CALYPSO-AM	GXIZ033	8592660107172	1 × max. 60	E27	ambra	300	80	1	394 Kč
1130 SY CALYPSO-W	GXIZ034	8592660107189	2 × max. 60	2 × E27	bílá	400	95	1,5	610 Kč
1130 SY CALYPSO-AM	GXIZ035	8592660107196	2 × max. 60	2 × E27	ambra	400	95	1,5	610 Kč
1230 DY CALYPSO-W	GXIZ036	8592660107202	3 × max. 40	3 × E27	bílá	500	110	1,9	1 153 Kč
1230 DY CALYPSO-AM	GXIZ037	8592660107219	3 × max. 40	3 × E27	ambra	500	110	1,9	1 153 Kč



Úchyty

Dekoraturní úchyty korespondují s jednoduchým tvarem difuzoru. Jsou vyrobeny z galvanizovaného tlakově litého hliníku. Na rozdíl od úchytů z plastu, které se používají u levných náhražek, se nedeformují a zajišťují tak bezpečné a stabilní připevnění difuzoru k montáži.



Objímky

Všechny typy jsou osazeny keramickými objímkami. Oproti plastovým náhražkám nežloutnou, nekřehnou a netaví se při vyšších teplotách.



Připojení k napájení

Svítlidla obsahují svorkovnici pro připojení k napájení. Verze s více světelnými zdroji jsou navíc vybaveny kabeláží. Montáž a připojení nejsou díky tomu obtížné a ani náročné na čas. Celá instalace je tedy rychlá a snadná.

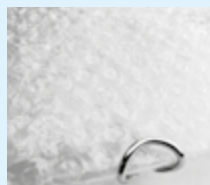

Balení

Každý kus je zabalen ve vlastní krabici. Difuzor je chráněn v bublinkové folii. Takovýto způsob balení chrání výrobek před náhodným poškozením například při přepravě.



Difuzor

Difuzor je vyroben z lisovaného odolného skla. Jeho struktura zaručuje rovnoměrné rozptýlení světla. Z vnitřní strany je difuzor zdoben potiskem, z vnější potom upraven pískováním. Kvalitní provedení, tloušťka skla a poloměr zaoblení zaručují dostatečnou ochranu proti účinkům tepelného i mechanického namáhání.



- DEKORATIVNÍ NÁSTĚNNÉ A STROPNÍ SVÍTIDLO
- difuzor: dekorativní sklo
- těleso: ocelový plech
- úchyty: galvanizovaný hliník
- lisovaný difuzor zdobený potiskem a pískováním poskytuje rovnoměrný rozptyl světla
- dekorativní galvanizované hliníkové úchyty ladí s jednoduchým tvarem difuzoru

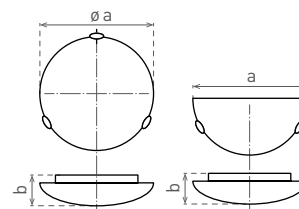

										DKC
1030 1/2 Y TEXTILE-W	GXIZ038	8592660107226	1 × max. 60	E27	bílá	300	90	0,5	317 Kč	
1030 1/2 Y TEXTILE-AM	GXIZ039	8592660107233	1 × max. 60	E27	ambra	300	90	0,5	317 Kč	
1030 MY TEXTILE-W	GXIZ040	8592660107240	1 × max. 60	E27	bílá	300	80	1	377 Kč	
1030 MY TEXTILE-AM	GXIZ041	8592660107257	1 × max. 60	E27	ambra	300	80	1	377 Kč	
1130 SY TEXTILE-W	GXIZ042	8592660107264	2 × max. 60	2 × E27	bílá	400	95	1,5	533 Kč	
1130 SY TEXTILE-AM	GXIZ043	8592660107271	2 × max. 60	2 × E27	ambra	400	95	1,5	533 Kč	
1230 DY TEXTILE-W	GXIZ044	8592660107288	3 × max. 40	3 × E27	bílá	500	110	1,9	1 037 Kč	
1230 DY TEXTILE-AM	GXIZ045	8592660107295	3 × max. 40	3 × E27	ambra	500	110	1,9	1 037 Kč	



Úchyty

Dekoraturní úchyty korespondují s jednoduchým tvarem difuzoru. Jsou vyrobeny z galvanizovaného tlakové litého hliníku. Na rozdíl od úchyť z plastu, které se používají u levných náhražek, se nedeformují a zajišťují tak bezpečné a stabilní připevnění difuzoru k montáži.



Objímky

Všechny typy jsou osazeny keramickými objímkami. Oproti plastovým náhražkám nežloutnou, nekřehnou a netaví se při vyšších teplotách.



Připojení k napájení

Svítilna obsahují svorkovnici pro připojení k napájení. Verze s více světelnými zdroji jsou navíc vybaveny kabeláží. Montáž a připojení nejsou díky tomu obtížné a ani náročné na čas. Celá instalace je tedy rychlá a snadná.

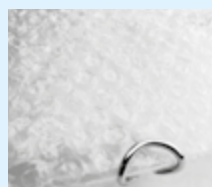

Balení

Každý kus je zabalen ve vlastní krabici. Difuzor je chráněn v bublinkové folii. Takovýto způsob balení chrání výrobek před náhodným poškozením například při přepravě.



Difuzor

Difuzor je vyroben z lisovaného odolného skla. Jeho struktura zaručuje rovnoměrné rozptýlení světla. Z vnitřní strany je difuzor zdoben potiskem, z vnější potom upraven pískováním. Kvalitní provedení, tloušťka skla a poloměr zaoblení zaručují dostatečnou ochranu proti účinkům tepelného i mechanického namáhání.



- DEKORATIVNÍ NÁSTĚNNÉ A STROPNÍ SVÍTLIDLO
- difuzor: dekorativní sklo
- prsten: dřevo
- těleso: ocelový plech
- úchyty: mosaz
- lisovaný difuzor zdobený potiskem a pískováním poskytuje rovnoměrný rozptyl světla
- dekorativní prsten montury je z masivního dřeva opracovaného s důrazem na jeho přirozenou strukturu

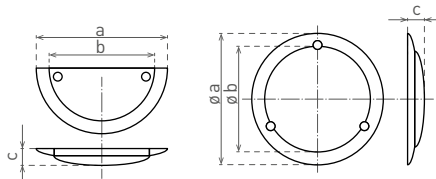

220-240V-50/60Hz

-15+35°C

		EAN	W		color	a [mm]	b [mm]	c [mm]	kg	DKC
1030 1/2 DR PINE F/S	GXIZ046	8592660107301	1 × max. 60	E27	borovice	300	250	76	0,5	275 Kč
1030 1/2 DR OAK F/S	GXIZ047	8592660107318	1 × max. 60	E27	dub	300	250	76	0,5	275 Kč
1030 1/2 DR ALDER F/S	GXIZ048	8592660107325	1 × max. 60	E27	olše	300	250	76	0,5	275 Kč
1030 1/2 DR WENGE F/S	GXIZ049	8592660107332	1 × max. 60	E27	wenge	300	250	76	0,5	275 Kč
1030 MDR PINE F/S	GXIZ050	8592660107349	1 × max. 60	E27	borovice	260	200	78	0,75	289 Kč
1030 MDR OAK F/S	GXIZ051	8592660107356	1 × max. 60	E27	dub	260	200	78	0,75	289 Kč
1030 MDR ALDER F/S	GXIZ052	8592660107363	1 × max. 60	E27	olše	260	200	78	0,75	289 Kč
1030 MDR WENGE F/S	GXIZ053	8592660107370	1 × max. 60	E27	wenge	260	200	78	0,75	289 Kč
1030 SDR PINE F/S	GXIZ054	8592660107387	1 × max. 60	E27	borovice	300	250	75	0,95	308 Kč
1030 SDR OAK F/S	GXIZ055	8592660107394	1 × max. 60	E27	dub	300	250	75	0,95	308 Kč
1030 SDR ALDER F/S	GXIZ056	8592660107400	1 × max. 60	E27	olše	300	250	75	0,95	308 Kč
1030 SDR WENGE F/S	GXIZ057	8592660107417	1 × max. 60	E27	wenge	300	250	75	0,95	308 Kč
1130 DDR PINE F/S	GXIZ058	8592660107424	2 × max. 60	2 × E27	borovice	380	315	85	1,6	443 Kč
1130 DDR OAK F/S	GXIZ059	8592660107431	2 × max. 60	2 × E27	dub	380	315	85	1,6	443 Kč
1130 DDR ALDER F/S	GXIZ060	8592660107448	2 × max. 60	2 × E27	olše	380	315	85	1,6	443 Kč
1130 DDR WENGE F/S	GXIZ061	8592660107455	2 × max. 60	2 × E27	wenge	380	315	85	1,6	443 Kč



Úchyty

Ozdobné úchyty korespondují s jednoduchým tvarem krytu. Jsou vyrobeny z mosazi. Tento materiál zabezpečuje uchování vzhledu úchyty po dlouhou dobu.



Připojení k napájení

SVÍTLIDLA OBSAHUJÍ SVORKOVNICI PRO PŘIPOJENÍ K NAPÁJENÍ. VERZE S VÍCE SVĚTELNÝMI ZDROJI JSOU NAVÍC VYBAVENY KABELÁŽÍ. MONTÁŽ A PŘIPOJENÍ NEJSOU DÍKY TOMU OBTÍŽNÉ A ANI NÁROČNÉ NA ČAS. CELÁ INSTALACE JE Tedy RYCHLÁ A SNADNÁ.

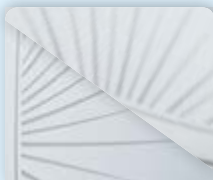

Difuzor

Difuzor je vyroben z lisovaného odolného skla. Jeho struktura zaručuje rovnoměrné rozptýlení světla. Z vnitřní strany je difuzor zdoben potiskem, z vnější potom upraven pískováním. Kvalitní provedení, tloušťka skla a poloměr zaoblení zaručují dostatečnou ochranu proti účinkům tepelného i mechanického namáhání.



Dřevěný prsten

Vyrobeno z masivního, impregnovaného dřeva s povrchovou úpravou, která podtrhuje jeho přirozenou strukturu. Dodatečné frézování na přední straně ještě umocňuje vzhled a charakter svítidla.



Objímky

Všechny typy jsou osazeny keramickými objímkami. Oproti plastovým náhražkám nezloutnou, nekřehnou a netaví se při vyšších teplotách.

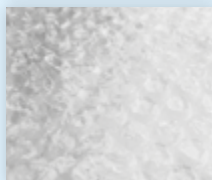

Balení

Každý kus je zabalen ve vlastní krabici. Difuzor je chráněn v bublinkové folii. Takovýto způsob balení chrání výrobek před náhodným poškozením například při přepravě.

220-240V-
50/60HzIP₂₀

-15+35°C



CE



RoHS



- DEKORATIVNÍ NÁSTĚNNÉ A STROPNÍ SVÍTIDLO
- difuzor: dekorativní sklo
- těleso: ocelový plech
- úchyty: galvanizovaný hliník
- lisovaný difuzor zdobený potiskem a pískováním poskytuje rovnoměrný rozptyl světla
- dekorativní galvanizované hliníkové úchyty ladí s jednoduchým tvarem difuzoru

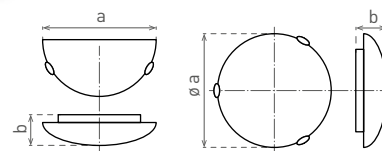

						\overleftarrow{a} [mm]	\overleftarrow{b} [mm]		DKC
1030 1/2 Y MARGARITA-W	GXIZ062	8592660107462	1 × max. 60	E27	bílá	300	90	0,55	469 Kč
1030 1/2 Y MARGARITA-AM	GXIZ063	8592660107479	1 × max. 60	E27	ambra	300	90	0,55	469 Kč
1030 MY MARGARITA-W	GXIZ064	8592660107486	1 × max. 60	E27	bílá	300	80	1	764 Kč
1030 MY MARGARITA-AM	GXIZ065	8592660107493	1 × max. 60	E27	ambra	300	80	1	764 Kč
1130 SY MARGARITA-W	GXIZ066	8592660107509	2 × max. 60	2 × E27	bílá	400	95	1,5	1 048 Kč
1130 SY MARGARITA-AM	GXIZ067	8592660107516	2 × max. 60	2 × E27	ambra	400	95	1,5	1 048 Kč

**Úchyty**

Dekoratívní úchyty korespondují s jednoduchým tvarem difuzoru. Jsou vyrobeny z galvanizovaného tlakově litého hliníku. Na rozdíl od úchytů z plastu, které se používají u levných náhražek, se nedeformují a zajišťují tak bezpečné a stabilní připevnění difuzoru k montáži.

**Objímky**

Všechny typy jsou osazeny keramickými objímkami. Oproti plastovým náhražkám nežloutnou, nekřehnou a netaví se při vyšších teplotách.

**Připojení k napájení**

Svítlidla obsahují svorkovnici pro připojení k napájení. Verze s více světelnými zdroji jsou navíc vybaveny kabeláží. Montáž a připojení nejsou díky tomu obtížné a ani náročné na čas. Celá instalace je tedy rychlá a snadná.

**Balení**

Každý kus je zabalen ve vlastní krabici. Difuzor je chráněn v bublinkové folii. Takovýto způsob balení chrání výrobek před náhodným poškozením například při přepravě.

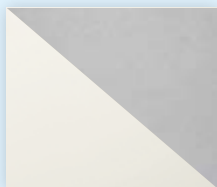
**Difuzor**

Difuzor je vyroben z lisovaného odolného skla. Jeho struktura zaručuje rovnoměrné rozptýlení světla. Z vnitřní strany je difuzor zdoben potiskem, z vnější potom upraven pískováním. Kvalitní provedení, tloušťka skla a poloměr zaoblení zaručují dostatečnou ochranu proti účinkům tepelného i mechanického namáhání.



- DEKORATIVNÍ NÁSTĚNNÉ A STROPNÍ SVÍTIDLO
- difuzor: dekorativní sklo
- těleso: ocelový plech
- úchyty: galvanizovaný hliník
- lisovaný difuzor zdobený potiskem a pískováním poskytuje rovnoměrný rozptyl světla
- dekorativní galvanizované hliníkové úchyty ladí s jednoduchým tvarem difuzoru

220-240V-50/60Hz

IP20

-15+35°C

1

CE

RoHS

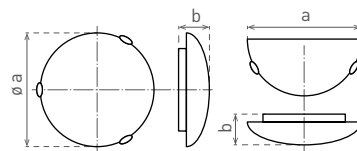

						$\frac{a}{[mm]}$	$\frac{b}{[mm]}$		DKC
1030 1/2 Y GERBERA	GXIZ068	8592660107523	1 × max. 60	E27	bílá	300	90	0,5	339 Kč
1030 MY GERBERA	GXIZ069	8592660107530	1 × max. 60	E27	bílá	300	80	1	414 Kč
1130 SY GERBERA	GXIZ070	8592660107547	2 × max. 60	2 × E27	bílá	400	95	1,5	647 Kč



Úchyty

Dekoratívni úchyty korespondují s jednoduchým tvarem difuzoru. Jsou vyrobeny z galvanizovaného tlakově litého hliníku. Na od rozdíl úchytů z plastu, které se používají u levných náhražek, se nedeformují a zajišťují tak bezpečné a stabilní připevnění difuzoru k montáži.



Objímky

Všechny typy jsou osazeny keramickými objímkami. Oproti plastovým náhražkám nezhoutnou, nekřehnou a netaví se při vyšších teplotách.



Připojení k napájení

Svítilna obsahuje svorkovnici pro připojení k napájení. Verze s více světelnými zdroji jsou navíc vybaveny kabeláží. Montáž a připojení nejsou díky tomu obtížné a ani náročné na čas. Celá instalace je tedy rychlá a snadná.



Balení

Každý kus je zabalen ve vlastní krabici. Difuzor je chráněn v bublinkové folii. Takovýto způsob balení chrání výrobek před náhodným poškozením například při přepravě.

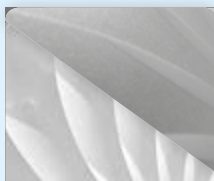

Difuzor

Difuzor je vyroben z lisovaného odolného skla. Jeho struktura zaručuje rovnoměrné rozptýlení světla. Z vnitřní strany je difuzor zdoben potiskem, z vnější potom upraven pískováním. Kvalitní provedení, tloušťka skla a poloměr zaoblení zaručují dostatečnou ochranu proti účinkům tepelného i mechanického namáhání.

RONDE E27



220-240V-
50/60Hz



IP₄₄



*
-25+35°C



CE

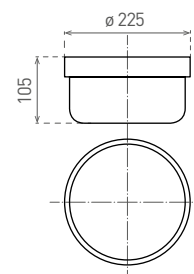

- SVÍTLIDLO PŘISAZENÉ
- těleso svítidla: plast
- difuzor: sklo
- voděodolné

					DKC
RONDE E27	GXTT008	8592660104416	100	E27	150 Kč



- 220-240V-50/60Hz
- LED T8/G13
- ⏚
- IP₂₀
- 🏠
- 📐
- ⚙️ -15+40°C
- CE
- ✓ RoHS

- SVÍTIDLO PŘISAZENÉ
- těleso svítidla: plast
- difuzor: polystyren PS (PRISMATIC x MILK)
- pro jednostranně napájené led T8
- náhrada za T8-zářivková svítidla

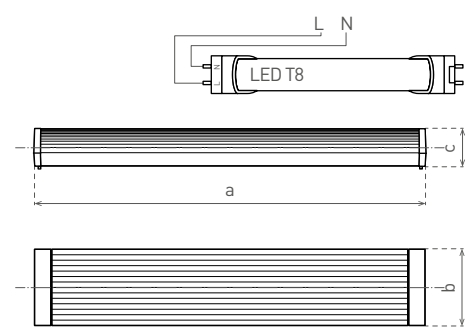

				$\leftarrow a \rightarrow$ [mm]	$\leftarrow b \rightarrow$ [mm]	$\leftarrow c \rightarrow$ [mm]			DKC
MIRA LED 2x60cm MILK	GXZS020	8592660115146	2 x 8-10	650	152	64	1-8	0,95	279 Kč
MIRA LED 2x120cm MILK	GXZS021	8592660115153	2 x 16-22	1255	152	64	1-4	1,55	407 Kč
MIRA LED 2XT8/120cm PRISMATIC	GXZS022	8592660118376	2 x 16-22	1255	152	64	1-4	1,55	385 Kč

220-240V-
50/60Hz

T8/G13



IP₂₀



*
-15+35°C



- SVÍTLIDLO PŘISAZENÉ
- tělo svítidla: plast
- difuzor: PMMA
- elektronický předřadník EVG třídy A2

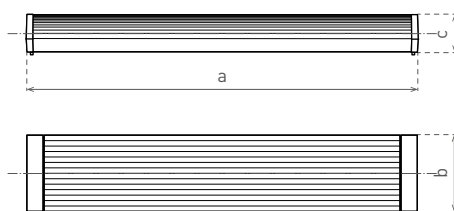

MIRA 2 × 18W

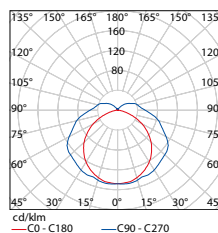

MIRA 2 × 36W

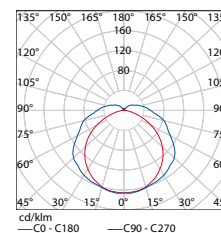

											DKC
MIRA EVG 2 × 18W	GXZS004	8592660105383	2 × 18	EVG/A2	průhledný	650	152	64	0,95	1-8	548 Kč
MIRA EVG 2 × 36W	GXZS003	8592660105376	2 × 36	EVG/A2	průhledný	1255	152	64	1,55	1-4	682 Kč

MIRA - ACCESSORIES

- PŘÍSLUŠENSTVÍ K SVÍTLIDLŮM MIRA

				DKC
Difuzor MIRA matt 2 × 18 (milky)	GXZS005	8592660105819	mléčný	106 Kč
Difuzor MIRA matt 2 × 36 (milky)	GXZS006	8592660105826	mléčný	214 Kč



SENZORY



GREENLUX®
the power of light...

SENSOR 95



- 220-240V-50/60Hz
- max.1,75A 500VA-
-
-
-
-
- 20+40°C
- 158
- 1-50
-
-

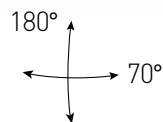

- POHYBOVÉ ČIDLO
- pohybové ovládání svítidel
- prachotěsné a voděodolné
- možnost regulace:
 - čas [TIME]
 - nastavení [noc/den] [LUX]
- maximální zatížení 500W (PF≈1)
- spolupracuje s LED svítilny

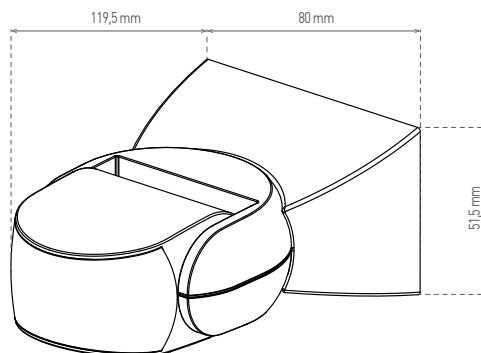
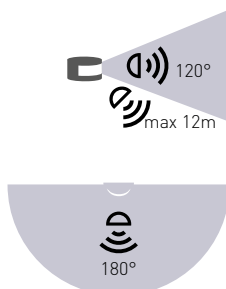

								DKC
SENSOR 95	GXSE011	8592660120119	bílá	180	max. 12m	10s-15min	3-2000	438Kč

SENSOR HF 96

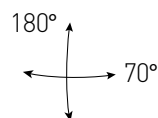
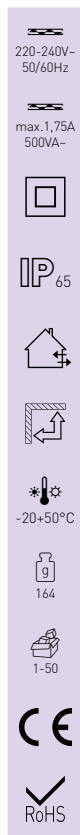

- POHYBOVÉ ČIDLO S HF
- mikrovlonné pohybové ovládání světel
- prachotěsné a voděodolné
- možnost regulace:
 - čas (TIME)
 - rozsah detekce pohybu (SENS)
 - nastavení (noc/den) (LUX)
- maximální zatížení 500W (PF≈1)
- spolupracuje s LED svítilny

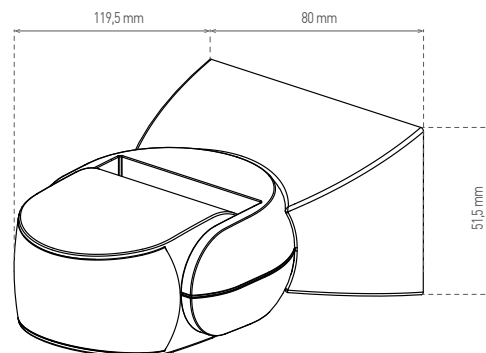
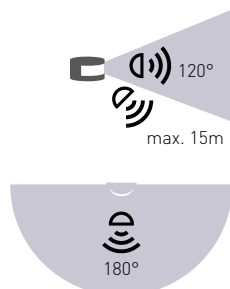

									DKC
SENSOR HF 96	GXHF015	8592660120126	bílá	180	max.15m	10s - 12min	5-15m	3-2000	592 Kč

SENSOR 100

LED
COMPATIBLE

- POHYBOVÉ ČIDLO
- pohybové ovládání svítidel
- možnost regulace:
 - čas (TIME)
 - nastavení (noc/den) (LUX)
- maximální zatížení 2000W (PF≈1)
- spolupracuje s LED svítilny

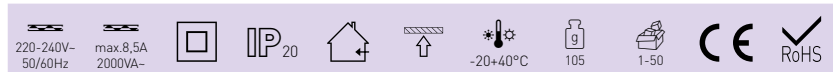
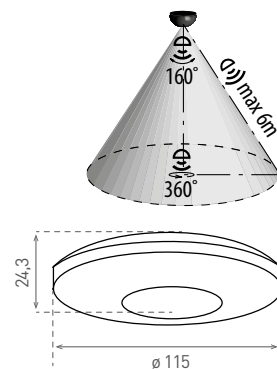

									DKC
SENSOR 100	GXSI007	8592660114330	bílá	360	160	6m	-TIME+	-LUX+	328 Kč

SENSOR 10/20

LED
COMPATIBLE

- POHYBOVÉ ČIDLO
- pohybové ovládání svítidel
- možnost regulace:
 - čas (TIME)
 - rozsah detekce pohybu (SENS)
 - nastavení noc/den (LUX)
- indikace stavu (LED)
- maximální zatížení 1200W (PF≈1)
- spolupracuje s LED svítilny

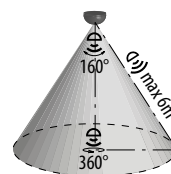
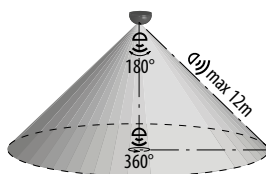

SENSOR 20

SENSOR 10

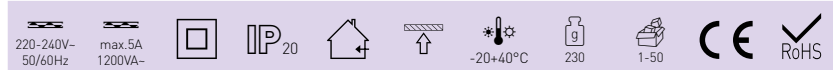
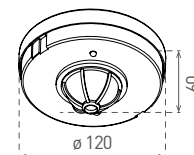

										DKC
SENSOR 10	GXSI001	8592660100876	bílá	360	160	6	10s-7min.	0-6m	3-2000lx	205 Kč
SENSOR 20	GXSI002	8592660100883	bílá	360	180	12	10s-7min	0-12m	3-2000lx	306 Kč

SENSOR 90

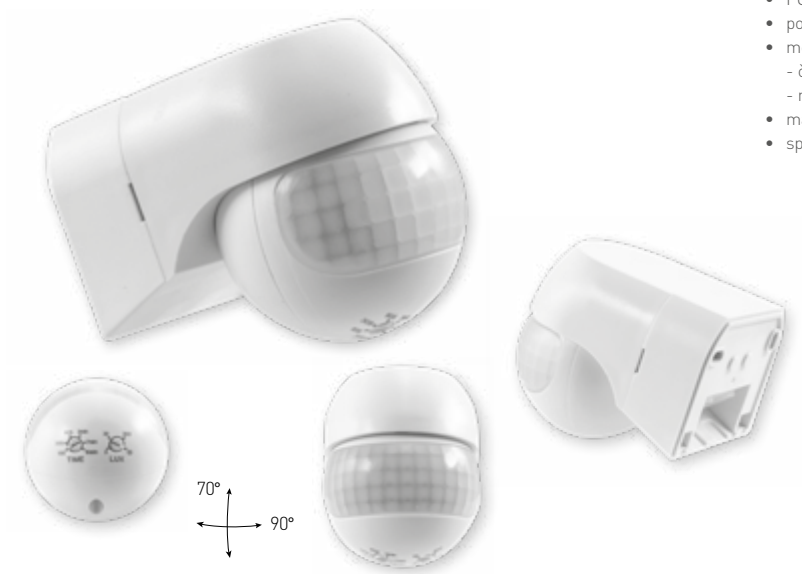

- POHYBOVÉ ČIDLLO
- pohybové ovládání svítidel
- možnost regulace:
 - čas (TIME)
 - nastavení (noc/den) (LUX)
- maximální zatížení 800W (PF=1)
- spolupracuje s LED svítidly

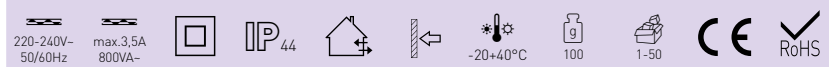
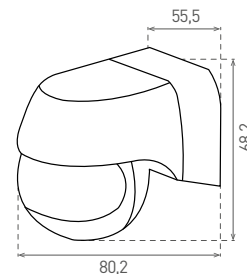
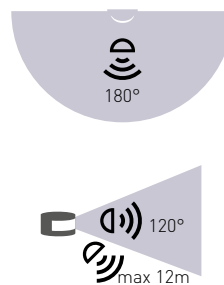

								DKC
SENSOR 90	GXSE007	8592660114323	bílá	180	12m	10s-15min	3-2000	284 Kč

SENSOR 90 B

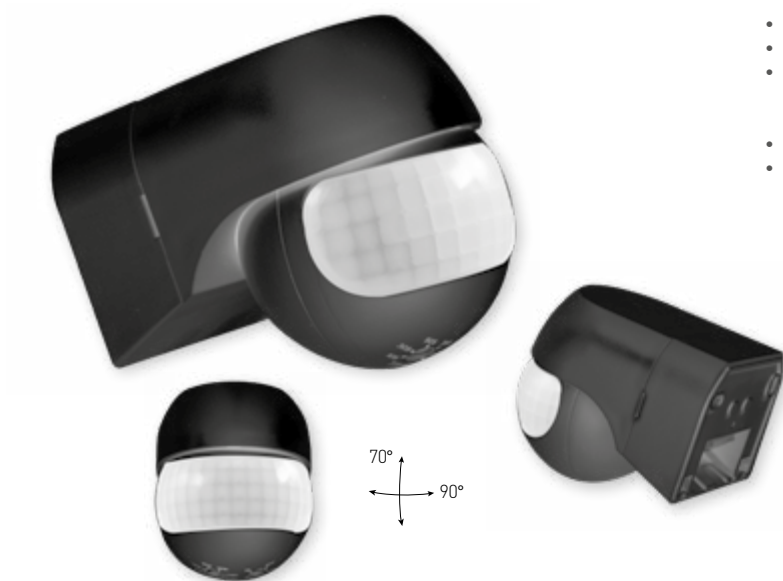

- POHYBOVÉ ČIDLLO
- pohybové ovládání svítidel
- možnost regulace:
 - čas (TIME)
 - nastavení (noc/den) (LUX)
- maximální zatížení 800W (PF=1)
- spolupracuje s LED svítidly

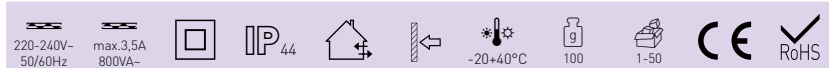
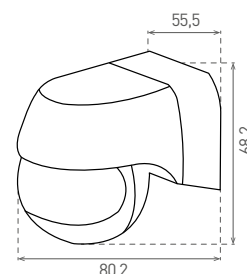
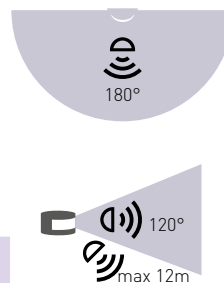

								DKC
SENSOR 90 B	GXSE008	8592660115825	černá	180	12m	10s-15min	3-2000	284 Kč

SENSOR 70



- POHYBOVÉ ČIDLO
- pohybové ovládání svítidel
- možnost regulace:
 - čas (TIME)
 - nastavení noc/den (LUX)
 - vertikální polohování
- maximální zatížení 1200W (PF=1)
- spolupracuje s LED svítilny

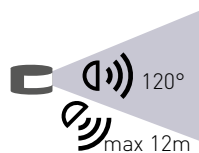
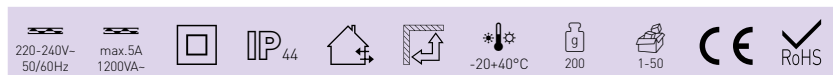
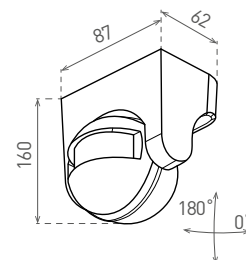

Logo	Model	EAN	color	180°	120°	12m	-TIME+	-LUX+	DKC
	GXSE003	8592660100838	bílá	180	120	12m	10s-7min	3-2000lx	183 Kč
	GXSE004	8592660100845	černá	180	120	12m	10s-7min	3-2000lx	183 Kč

SENSOR 30



- POHYBOVÉ ČIDLO
- pohybové ovládání svítidel
- možnost regulace:
 - čas (TIME)
 - nastavení noc/den (LUX)
- maximální zatížení 1200W (PF>0,9)
- spolupracuje s LED svítilny

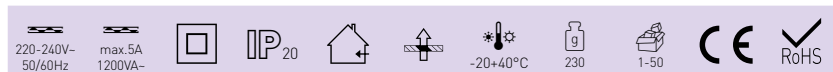
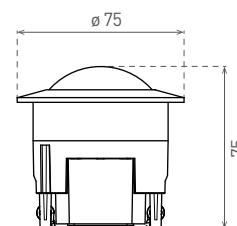
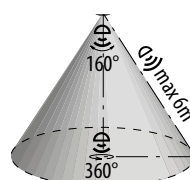

Logo	Model	EAN	color	360°	160°	6m	-TIME+	-LUX+	DKC
	GXSI003	8592660100890	bílá	360	160	6m	10s-15min.	3-2000lx	295 Kč

SENSOR 41

LED
COMPATIBLE



- POHYBOVÉ ČIDLLO
- pohybové ovládání svítidel
- bez nutnosti použití nulového (N) vodiče
- možnost regulace:
 - čas (TIME)
 - rozsah detekce pohybu (SENS)
 - nastavení (noc/den) (LUX)
- maximální zatížení 500W (PF=1)
- spolupracuje s LED svítilny

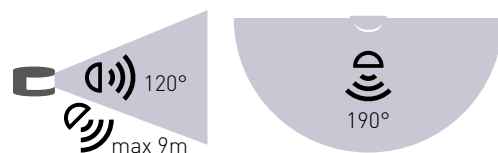
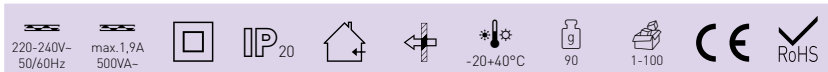
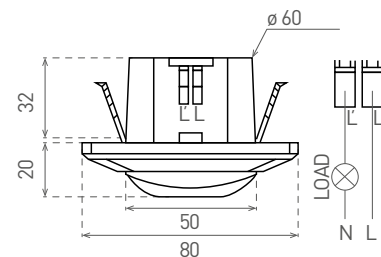

									DKC
SENSOR 41	GXSI008	8592660116822	bílá	190	9m	10s-7min	3-2000	0-9m	438 Kč

SENSOR 40

LED
COMPATIBLE



- POHYBOVÉ ČIDLLO
- pohybové ovládání svítidel
- možnost regulace:
 - čas (TIME)
 - nastavení noc/den (LUX)
- indikace stavu (LED)
- maximální zatížení 1200W (PF=1)
- spolupracuje s LED svítilny

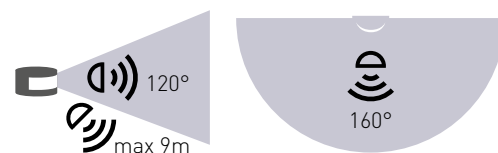
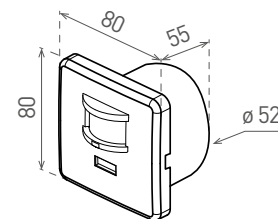

									DKC
SENSOR 40	GXSI004	8592660100906	bílá	160	120	9m	10s-7min.	3-2000lx	295 Kč

SENSOR HF 76 W



PG7



- POHYBOVÉ ČIDLO HF
- mikrovlnné pohybové ovládání svítidel
- možnost regulace:
 - čas (TIME)
 - rozsah detekce pohybu (SENS)
 - nastavení (noc/den) (LUX)
- maximální zatížení 200W (PF=1)
- spolupracuje s LED svítidly
- kabelová průchodka PG7

PG7

PG7

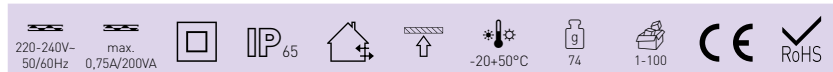
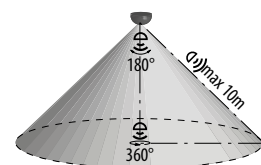
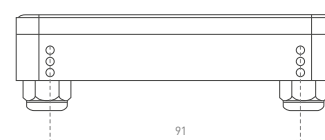
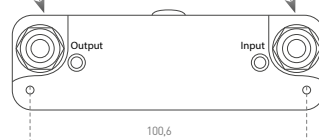

									DKC
SENSOR HF 76 W	GXHF012	8592660117331	bilá	180	10m	5s-20min	25-2000	5/10m	396 Kč

SENSOR HF 75B



- POHYBOVÉ ČIDLO HF
- mikrovlnné pohybové ovládání svítidel
- možnost regulace:
 - čas (TIME)
 - rozsah detekce pohybu (SENS)
 - nastavení (noc/den) (LUX)
- maximální zatížení 200W (PF≈1)
- spolupracuje s LED svítidly

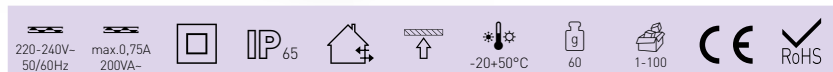
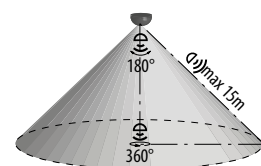
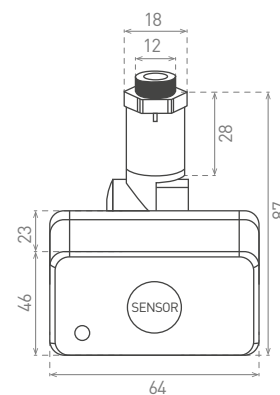

									DKC
SENSOR HF 75B	GXHF011	8592660117324	černá	180	15m	-TIME+	-LUX+	-SENS+	372 Kč

SENSOR 25B



- POHYBOVÉ ČIDLLO
- pohybové ovládání svítidel
- možnost regulace:
 - čas (TIME)
 - rozsah detekce pohybu (SENS)
 - nastavení (noc/den) (LUX)
- maximální zatížení 500W (PF≈1)
- spolupracuje s LED svítidly

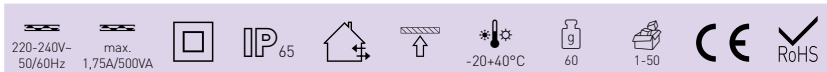
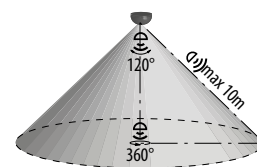
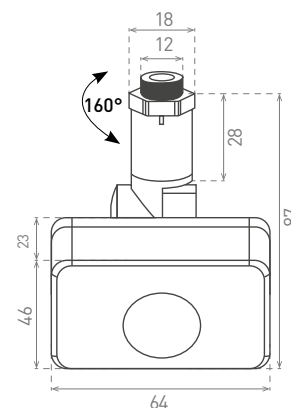

									DKC
SENSOR 25B	GXSE009	8592660117355	černá	120	10m	10s-7min	3-2000	3-10m	242 Kč

SENSOR HF 70



- POHYBOVÉ ČIDLLO HF
- mikrovlnné pohybové ovládání svítidel
- možnost regulace pomocí DIP přepínače:
 - čas (TIME)
 - rozsah detekce pohybu (SENS)
 - nastavení (noc/den) (LUX)
- maximální zatížení 500W (PF≈1)
- spolupracuje s LED svítidly

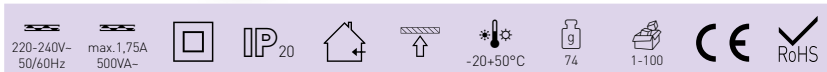
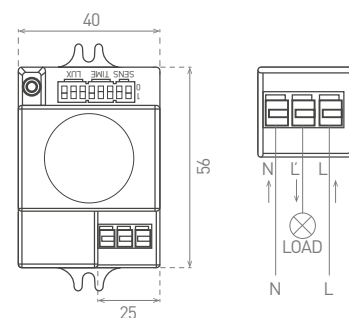
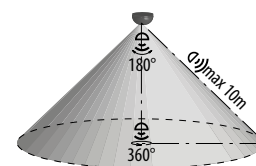

									DKC
SENSOR HF 70	GXHF010	8592660117317	bílá	180	8m	5s/30s/90s/3min/5min/10min	5/30/150/2000LUX	2/5/8m	330 Kč

SENSOR 24

LED
COMPATIBLE

- POHYBOVÉ ČIDLO
- pohybové ovládání svítidel
- miniaturní provedení
- možnost regulace pomocí DIP přepínače:
 - čas (TIME)
 - rozsah detekce pohybu (SENS)
 - nastavení (noc/den) (LUX)
- maximální zatížení 800W (PF=1)
- spolupracuje s LED svítidly

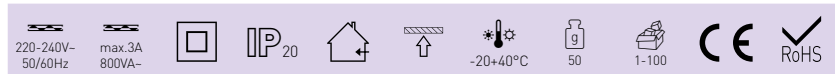
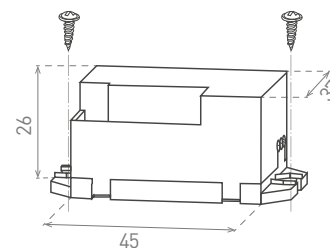
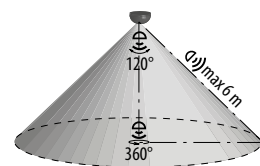

SENSOR 24	GXSI009	8592660117362	bílý	120	6m	5s/30s/1min/3min/5min/8min	10/2000LUX	3/6m	DKC	262 Kč

SENSOR LUX

IP20 IP54 LED
COMPATIBLE

- SOUMRAKOVÝ SPÍNAČ
- vhodné pro nasvícení chodníků, zahrad apod.
- možnost regulace:
 - nastavení (LUX)
- maximální zatížení 2000W (PF≈1)
- spolupracuje s LED svítidly

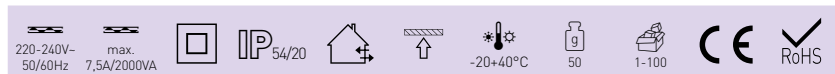
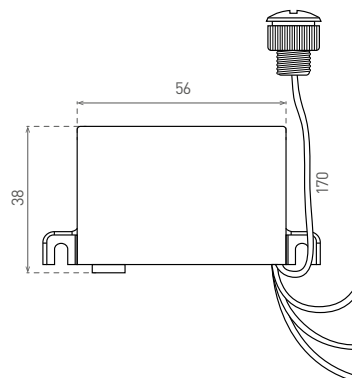
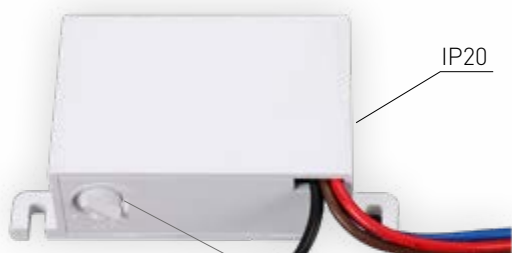

SENSOR LUX	GXSE010	8592660117379	bílá	5-50LUX	220 Kč

ELEKTROINSTALAČNÍ
MATERIÁL



GREENLUX®
the power of light...



450V/24A

IP₆₈

-40+100°C

CE

RoHS



- PROPOJOVACÍ PŘÍSLUŠENSTVÍ
- materiál: polyamid PA66
- vhodné pro venkovní použití
- IP68 kabelová vodotěsná spojka

			PIN		\overleftarrow{a}	\overleftarrow{b}	\overleftarrow{c}	\overleftarrow{d}	\overleftarrow{e}	\overleftarrow{f}		DKC
				[mm]	[mm]	[mm]	[mm]	[mm]	[mm]	[mm]		
CSJ IP68 2x1,5	GXSP001	8592660117980	2	0,75–1,5mm ²	77	26	7	M20x1,5	11	6	10-500	84 Kč
CSJ IP68 3x1,5	GXSP002	8592660117997	3	0,75–1,5mm ²	77	26	7	M20x1,5	11	6	10-500	102 Kč
CSJ IP68 5x2,5	GXSP003	8592660118000	5	1,0–2,5mm ²	112	33	12	M25x1,5	11	6	10-400	161 Kč

CSJ IP68 T



IP₆₈

-40+100°C



RoHS

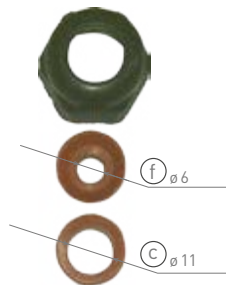

- PROPOJOVACÍ PŘÍSLUŠENSTVÍ
- materiál : polyamid PA66
- vhodné pro venkovní použití
- IP68 kabelová vodotěsná spojka tvaru T

			PIN		\overleftarrow{a} [mm]	\overleftarrow{b} [mm]	\overleftarrow{c} [mm]	\overleftarrow{d} [mm]	\overleftarrow{e} [mm]	\overleftarrow{f} [mm]		DKC
	GXSP004	8592660118017	3	1,0 – 2,5mm ²	112	89	33	31	11	6	10-200	172 Kč
	GXSP005	8592660118024	5	1,0 – 2,5mm ²	112	89	33	31	11	6	10-200	207 Kč

500V/16A
 IP₆₈
 -40+100°C
 CE
 RoHS

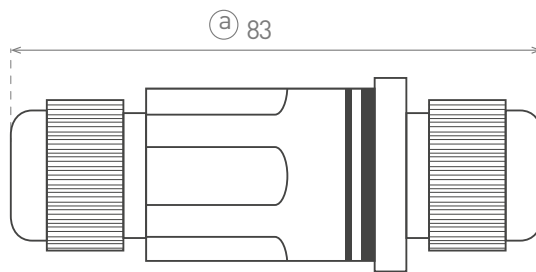
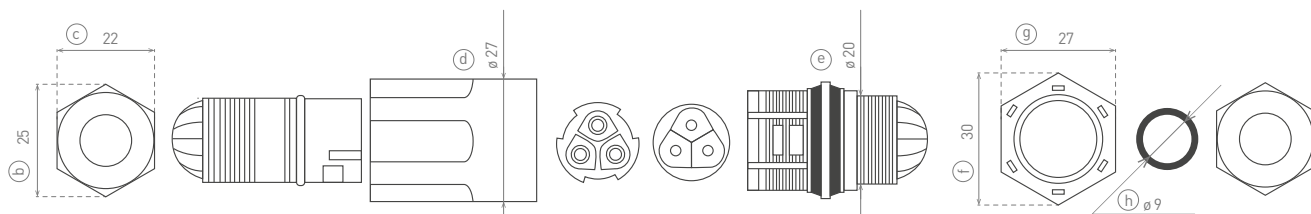

- PROPOJOVACÍ PŘÍSLUŠENSTVÍ
- materiál: polyamid (PA66) + polykarbonát (pc)
- pro usnadnění instalace svítidel
- IP68 kabelová vodotěsná spojka
- vhodné pro venkovní použití

			PIN	[mm]	$\leftarrow a \rightarrow$ [mm]	$\leftarrow b \rightarrow$ [mm]		DKC
SCSJ IP68 3x2,5	GXSP020	8592660118147	3	2,5mm ²	83	30	10-200	130 Kč



- KABELOVÁ PRŮCHODKA
- materiál: samozhášecí polyamid 6.6
- závit typu PG
- neoprenové těsnění

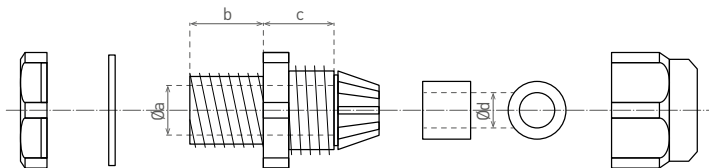

			\overleftarrow{a} [mm]	\overleftarrow{b} [mm]	\overleftarrow{c} [mm]	\overleftarrow{d} [mm]			DKC
GPG-7	GXOS180	8592660109534	8	8	12,8	6	3,5-6	1-100-6000	5 Kč
GPG-9	GXOS181	8592660109541	9,9	8,1	13,9	7	4-8	1-100-4000	5 Kč
GPG-11	GXOS182	8592660109558	13,2	8,2	15,4	9,6	5-10	1-100-2500	6 Kč
GPG-13,5	GXOS183	8592660109565	15,2	8,9	15,8	11,7	6-12	1-100-2000	6 Kč
GPG-16	GXOS184	8592660109572	17,2	8,9	17,3	12,9	9-15	1-100-1500	8 Kč
GPG-21	GXOS185	8592660109589	22,4	10,8	18,6	16,5	13-18	1-100-1000	12 Kč
GPG-29	GXOS186	8592660109596	30,6	10,9	20,5	23,3	18-25	1-50-600	21 Kč
GPG-36	GXOS187	8592660109602	35,2	14,4	24,4	33,3	22-32	1-20-200	41 Kč
GPG-42	GXOS188	8592660109619	39,3	14,6	25,4	39,6	30-38	1-20-100	47 Kč
GPG-48	GXOS189	8592660109626	45,4	15,8	25,2	45,1	34-44	1-20-180	64 Kč

BL - EVG EB



- ELEKTRONICKÝ PŘEDŘADNÍK (EVG)
- evropská obchodní značka
- energeticky úsporný - nízká ztráta energie
- určený pro T8 zářivky
- "teplý start" prodlužuje životnost zářivky
- stabilizované výstupní parametry
- pětiletá záruka

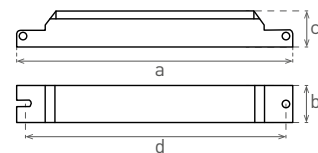
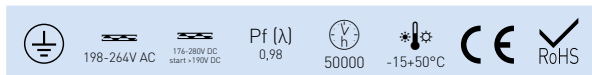

				\overleftarrow{a} [mm]	\overleftarrow{b} [mm]	\overleftarrow{c} [mm]	\overleftarrow{d} [mm]	\overleftarrow{g}	DKC
BL - EVG EB 1 x18W	GXOS160	8592660111339	T8: 1 x18W	280	30	28	270	190	308 Kč
BL - EVG EB 1 x36W	GXOS161	8592660111346	T8: 1 x36W	280	30	28	270	191	308 Kč
BL - EVG EB 1 x58W	GXOS162	8592660111353	T8 : 1 x58W	280	30	28	270	193	308 Kč
BL - EVG EB 2 x18W	GXOS163	8592660111360	T8: 2 x18W	280	30	28	270	200	319 Kč
BL - EVG EB 2 x36W	GXOS194	8592660118789	T8: 2 x36W	280	30	28	270	190	310 Kč
BL - EVG EB 2 x58W	GXOS165	8592660111384	T8: 2 x58W	280	30	28	270	190	302 Kč
BL - EVG EB 4x18W	GXOS166	8592660111391	T8: 4x18W	280	30	28	270	200	333 Kč

DRIVER LED IP67

NEW IP67



IP₆₇



-20+40°C



30 W
60 W
100 W
150 W

- ELEKTRONICKÝ DRIVER LED
- stabilizované výstupní parametry
- tepelná ochrana proti přetížení
- 2-výstupní obvody
- odolný vůči prachu a vodě

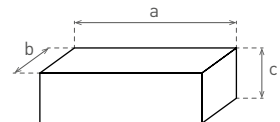

						$\frac{a}{[mm]}$	$\frac{b}{[mm]}$	$\frac{c}{[mm]}$			DKC
DRIVER LED IP67 30W	GXLD008	8592660105239	0-30W	90-264V~	max.2,5A	202	28	20	250	1-74	577 Kč
DRIVER LED IP67 60W	GXLD026	8592660118888	0-60W	100-240V~	max.5A	158	98	42	550	1-20	1 054 Kč
DRIVER LED IP67 100W	GXLD009	8592660105246	0-100W	170-264V~	max.8,3A	248	72	45	1230	1-15	1 452 Kč
DRIVER LED IP67 150W	GXLD010	8592660105253	0-150W	170-264V~	max.12,5A	248	72	45	1270	1-15	2 192 Kč

DRIVER IP20



DRIVER LED IP20 75W



DRIVER LED IP20 40W



DRIVER LED IP20 25W



DRIVER IP20 200W



DRIVER IP20 150W



DRIVER IP20 100W



IP₂₀



SEC-ADJ
10,8-13,2V

-10+60°C



RoHS

25 W
40 W
75 W
100 W
150 W
200 W

- ELEKTRONICKÝ DRIVER LED
- stabilizované výstupní parametry
- ochrana proti přetížení
- nastavení výstupního napětí U out (SEC)
- výstup 2 okruhy (75-200W)
- indikace stavu (LED)

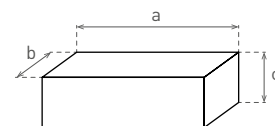

						$\leftarrow a \rightarrow$ [mm]	$\leftarrow b \rightarrow$ [mm]	$\leftarrow c \rightarrow$ [mm]			DKC
DRIVER LED IP20 25W	GXLD014	8592660109435	0-25W	87-264V~	max.2,1A	90	59	38	370	1-100	262 Kč
DRIVER LED IP20 40W	GXLD004	8592660105192	0-40W	87-264V~	max.3,5A	111	71	36	600	1-50	394 Kč
DRIVER LED IP20 75W	GXLD005	8592660105208	0-75W	87-264V~	max.6,0A	158	97	38	600	1-40	537 Kč
DRIVER LED IP20 100W	GXLD006	8592660105215	0-100W	115/230V~	max.8,5A	205	98	41	650	1-25	667 Kč
DRIVER LED IP20 150W	GXLD007	8592660105222	0-150W	115/230V~	max.12,5A	205	98	41	450	1-25	737 Kč
DRIVER LED IP20 200W	GXLD015	8592660109442	0-200W	115/230V~	max.16,5A	205	98	41	900	1-25	999 Kč

DRIVER LED IP20-P

PLASTIC BODY

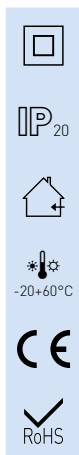

12W
24W
36W
72W

- ELEKTRONICKÝ DRIVER LED
- stabilizované výstupní parametry
- ochrana proti přetížení
- tepelná ochrana
- bezpečný přístup ke svorkovnicím
- rozměry umožňující montáž do podhledů

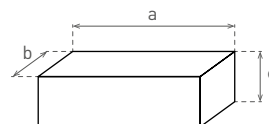

						\overleftarrow{a} [mm]	\overleftarrow{b} [mm]	\overleftarrow{c} [mm]			DKC
DRIVER LED IP20-P 12W	GXLD016	8592660112619	0-12	87-264V	0-1A	94	45	28	70	1-100	262 Kč
DRIVER LED IP20-P 24W	GXLD017	8592660112626	0-24	87-264V	0-2A	115	45	28	115	1-100	319 Kč
DRIVER LED IP20-P 36W	GXLD018	8592660112633	0-36	87-264V	0-3A	140	45	28	135	1-100	416 Kč
DRIVER LED IP20-P 72W	GXLD019	8592660112640	0-72	87-264V	0-6A	191	65	38	315	1-50	592 Kč

STAT





STAT 1PC

STAT 2PC

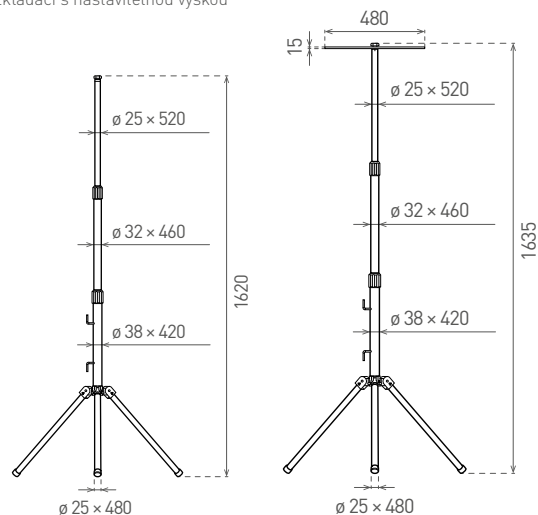
- STATIV PRO SVÍTIDLA TYPU LED MCOB
- ocelový, lakovaný v barvě žlutá
- rozkládací s nastavitelnou výškou



			DKC
STAT 1PC	GXLS057	8592660108100	682 Kč
STAT 2PC	GXLS058	8592660108117	757 Kč

STAND

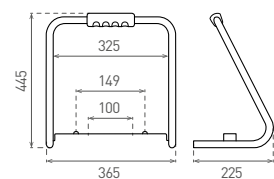

STAND-H 50

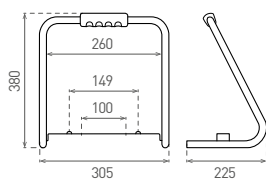

STAND-H 30

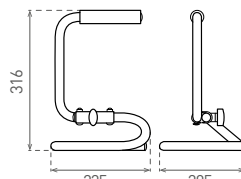

STAND-S 20

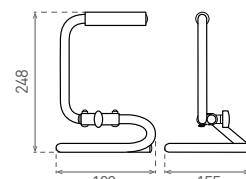



STAND-S 10

- STOJAN PRO SVÍTIDLA TYPU LED MCOB
- ocelový, lakovaný v barvě žlutá

NEW





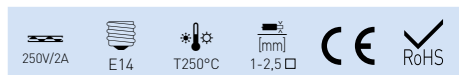
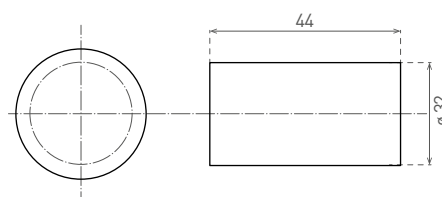

			DKC
STAND-S 10	GXLS059	8592660108667	154 Kč
STAND-S 20	GXLS060	8592660108674	176 Kč
STAND-H 30	GXLS061	8592660108681	315 Kč
STAND-H 50	GXLS068	8592660118482	350 Kč

LH-E14

- KERAMICKÁ OBJÍMKA
- keramické tělo
- výborná tepelná odolnost





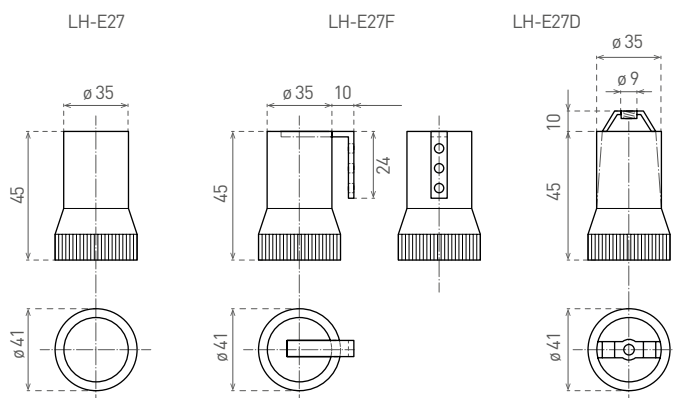

					DKC
LH-E14	GXOS049	8592660103358	48	10-400	7 Kč
LH-E14 F	GXOS199	8592660111636	50	10-400	8 Kč

LH-E27

- KERAMICKÁ OBJÍMKA
- keramické tělo
- výborná tepelná odolnost







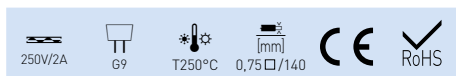
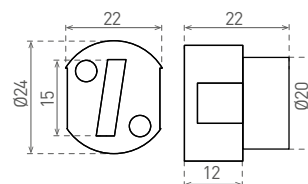

					DKC
LH-E27	GXOS046	8592660103327	74	1-10-200	7 Kč
LH-E27F	GXOS047	8592660103334	76	1-10-200	9 Kč
LH-E27D	GXOS048	8592660103341	76	1-10-200	9 Kč

LH-G9



- KERAMICKÁ OBJÍMKA
- keramické tělo
- výborná tepelná odolnost
- pocínované měděné vodiče
- izolace ze silikonu







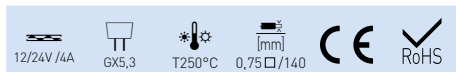
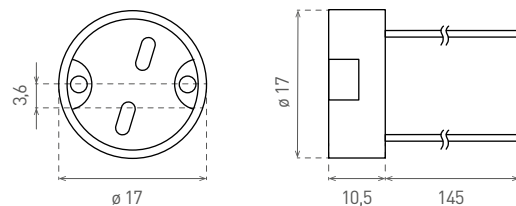

					DKC
LH-G9	GXOS069	8592660105390	17	20-500	11 Kč

LH-GX5,3



- KERAMICKÁ OBJÍMKA
- keramické tělo
- výborná tepelná odolnost
- pocínované měděné vodiče
- izolace ze silikonu







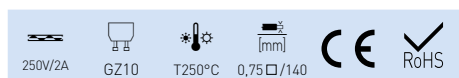
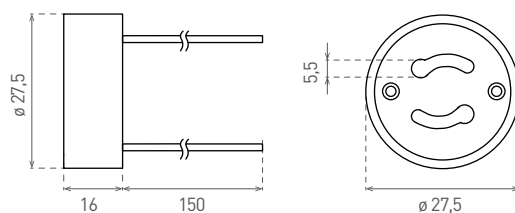

					DKC
LH-GX5,3	GXOS045	8592660103310	8	10-500	7 Kč

LH-GZ10



- KERAMICKÁ OBJÍMKA
- keramické tělo
- výborná tepelná odolnost
- pocínované měděné vodiče
- izolace ze silikonu







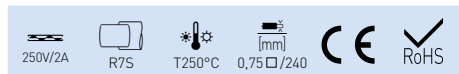
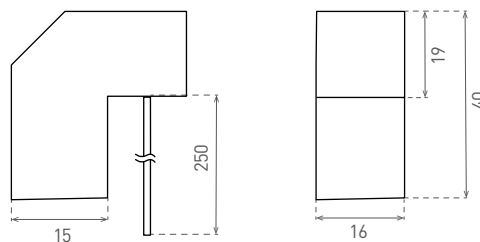

					DKC
LH-GZ10	GX0S043	8592660103297	18	1-10-500	9 Kč

LH-R7S



- KERAMICKÁ OBJÍMKA
- keramické tělo
- výborná tepelná odolnost
- pocínované měděné vodiče
- nehořlavá textilní izolace



					DKC
LH-R7S	GX0S044	8592660103303	22	10-500	8 Kč

R0







R02-1



R03

- ROZBOČKY
- R02-1 - Rozbočka typu 2x2P+Z/1x2P
- R03 - Rozbočka typu 3x2P+Z



					DKC
R02-1	GXOS060	8592660103716	80	1-100	33 Kč
R03	GXOS061	8592660103723	85	1-100	44 Kč

ZA / ZS







ZA



ZS

- ZÁSUVKY A ZÁSTRČKY
- ZA - zásuvka s ochranným kolíkem
- ZS - zástrčka s ochranným kolíkem



					DKC
ZA	GXOS062	8592660103730	40	1-200	24 Kč
ZS	GXOS063	8592660103747	40	1-200	24 Kč

ZA / ZS IP44



- IP44 ZÁSUVKY A ZÁSTRČKY
- ZA IP44 - zásuvka s ochranným kolíkem
- ZS IP44 - zástrčka s ochranným kolíkem



ZA IP44



ZS IP44



					DKC
ZA IP44	GXOS064	8592660103877	65	1-200	75 Kč
ZS IP44	GXOS065	8592660103884	60	1-200	53 Kč

GPH / WPH IP44

- IP44 ZÁSUVKY
- GPH IP44 - zásuvka s ochranným kolíkem
- WPH IP44 - zástrčka s ochranným kolíkem



GPH IP44



WPH IP44



					DKC
ZA GPH IP44	GXOS154	8592660109671	55	1-24	100 Kč
ZS WPH IP44	GXOS155	8592660109688	50	1-30	89 Kč

WKW / WKD / WKU



- ZÁSTRČKY UNI-SCHUKO
- WKW - s vypínačem
- WKD - s vypínačem a kontrolkou LED
- WKU - s úchytem



250V-
 max.16A
 RoHS

					DKC
WKW	GXOS150	8592660109633	40	1-60	90 Kč
WKD	GXOS151	8592660109640	40	1-60	109 Kč
WKU	GXOS153	8592660109664	40	1-60	34 Kč

LEGENDA



OZNAČENÍ OCHRANY PŘED VZPLANUTÍM	
SYMBOL	Vysvětlení
	Určeno k montáži na nehořlavé povrchy (kámen, beton)
 (nebo chybějící symbol)	Určeno k montáži na normálně hořlavé povrchy. Teplota vzplanutí materiálu vyšší než 200°C. V současnosti dle normy pro svítidla ČSN EN 60598 se toto označení už nepoužívá.

TEPLOTY CHROMATIČNOSTI

Teplota chromatičnosti Tc/CCT je rovna teplotě černého zářiče, jehož záření má tutéž chromatičnost jako uvažované zařízení. Jinými slovy se jedná o objektivní míru barvy daného světelného zdroje.

$\frac{T_c}{CCT}$	color
<2700K	žlutě-bílá
2700K-3500K	teplá bílá
3500K-5000K	bílá (neutrální bílá)
5000K-8000K	denní (studená bílá)
8000K-10000K	azurová (jasné nebe v poledne v zímě)
20000K	azurová (jasné nebe v poledne v létě)
28000-30000K	výboj blesku

OCHRANA PŘED ÚRAZEM ELEKTRICKÝM PROUDEM

Třída bezpečnosti	SYMBOL	Vysvětlení
	-	Ochrana před úrazem elektrickým proudem je založena na základní izolaci. Ochrana před úrazem elektrickým proudem je zajištěna okolím a také polohou zařízení.
I		U zařízení třídy ochrany I je ochrana před úrazem elektrickým proudem zajištěna připojením neživých částí k ochrannému vodiči.
II		Zařízení třídy ochrany II nemají prostředky pro připojení ochranného vodiče, jsou vybaveny přídavnou nebo zesílenou izolací.
III		Ochrana před úrazem elektrickým proudem zařízení třídy III je založena na napájení bezpečným malým napětím.

VYSVĚTLENÍ STUPNĚ OCHRANY PŘED VNIKUTÍM PEVNÝCH PŘEDMĚTŮ

IP	Vysvětlení
IP0X	Nechráněno
IP1X	Zařízení je chráněno před vniknutím pevných cizích těles o průměru 50mm a větších a před dotykem hřbetem ruky.
IP2X	Zařízení je chráněno před vniknutím pevných cizích těles o průměru 12,5mm a větších a před dotykem prstem.
IP3X	Zařízení je chráněno před vniknutím pevných cizích těles o průměru 2,5mm a větších a před dotykem nástrojem.
IP4X	Zařízení je chráněno před vniknutím pevných cizích těles o průměru 1mm a větších a před dotykem drátem.
IP5X	Částečně prachotěsné. Zařízení je chráněno před prachem a před dotykem drátem.
IP6X	Úplně prachotěsné. Zařízení je prachotěsné a je chráněno před dotykem drátem.

VYSVĚTLENÍ STUPNĚ OCHRANY PŘED VNIKUTÍM VODY

IP	Vysvětlení
IPX0	Nechráněno
IPX1	Swiste kapající.
IPX2	Kapající ve sklonu 15°.
IPX3	Venkovní prostředí. Kropení, déšť.
IPX4	Těsně zavřené proti stříkající vodě. Stříkající.
IPX5	Těsně zavřené proti proudící vodě. Tryskající.
IPX6	Do mokra. Intenzivně tryskající.
IPX7	Nepropustné, ponorné . Dočasné ponoření.
IPX8	Trvalé ponoření.

DRUH ZDROJE SVĚTLA:			
 METAL HALIDE	 METAL HALIDE	 MR16	 MR11
 JDR	 T8	 G9	 JC

TYP PATICE / URČENO PRO ZDROJE S PATICÍ				
 E14	 E27	 E40	 RX7S	 GU4
 GU5,3	 GU10	 G4	 T8/G13	 G9

	název výrobku
	kód
	čárový kód EAN
	napájení
	příkon
	I. třída ochrany před úrazem el. proudem
	II. třída ochrany před úrazem el. proudem
	III. třída ochrany před úrazem el. proudem
	užitečný světelný tok (lm)
	teplota (barva) světla
$\frac{T_c}{CCT}$	teplota chromatičnosti (Tc)
$\frac{Ra}{CRI}$	index reprodukce barev (Ra)
	barva produktu

	technologie MCOB LED
	k venkovnímu nebo vnitřnímu použití
	k vnitřnímu použití
	k venkovnímu použití
	k přisazení na zeď / strop
	k přisazení ke stropu
	k zabudování do stropu
	k montáži na běžně hořlavém povrchu
IP	stupeň krytí (IP)
IK	stupeň ochrany proti mechanickému poškození
	energetická třída předřadníku
	průměrná životnost (h) podle směrnice ErP
	rozsah teploty okolí
	nevhodné pro použití se strnívačem
	strnívatelné
	životnost závislá na počtu spínacích cyklů
	čas k dosažení plného světelného výkonu
	vyzařovací úhel
	průměr vodičů
	délka odizolování
	délka přívodu
	plynulá regulace

	stupňovitá regulace
-time+	nastavení času
-sens+	nastavení citlivosti
-LUX+	nastavitelný práh - režim noc/den
-DIM TIME+	nastavení doby světelného mezistupně
	maximální vzdálenost detekce pohybu
	horizontální úhel detekce
	vertikální úhel detekce
	mikrovlnný senzor
Pf (λ)	účinnost (cos φ)
	typ reflektoru - symetrický / asymetrický
	délka
	hmotnost
	minimální prodejní množství - balení-množství v kartonu
	zvýšená mechanická odolnost
	shoda se směrnici EU o škodlivých látkách pro životní prostředí a zdraví
	shoda s evropskými normami (CE)

- Nařízení komise EU v oblasti energetických štítků pro světelné zdroje a svítidla č. EU 874/2012
- Podle nařízení EU je povinnost uvádět spotřebu energie elektrických světelných zdrojů a svítidel.
- Naše pojetí informovanosti o zobrazování třídy energetické účinnosti v katalogu 2018:

Energetické třídy uvedeny u jednotlivých výrobků v katalogu



Příklad:
EEI štítek - světelný zdroj

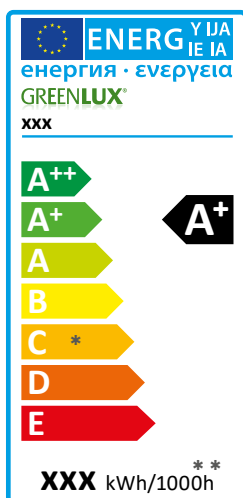

Příklad:
EEI štítek - svítidlo s nevyměnitelnými zdroji

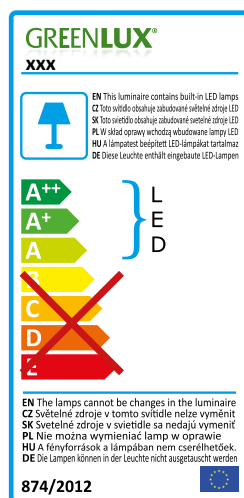

Příklad:
EEI štítek - svítidlo s vyměnitelnými zdroji

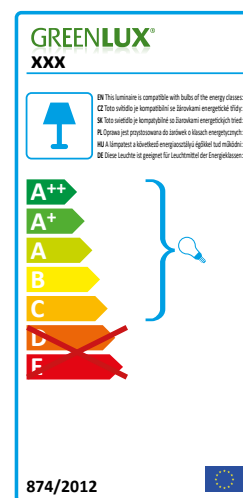

* třídy energetické účinnosti ** vážená spotřeba energie



Ceny uvedené v katalogu jsou bez DPH a bez recyklačních poplatků. Společnost Greenlux s.r.o. si vyhrazuje právo na změny.
Aktuální sortiment a ceny zboží jsou uvedeny na www.greenlux.cz. Všem se omlouváme za případné tiskové chyby.

Greenlux s.r.o., Na Zbytkách 41, 739 01 Staré Město u Frýdku-Místku

IČ: 28608747 DIČ: CZ28608747, tel.: +420 571 891 806, greenlux@greenlux.cz, www.greenlux.cz

SKLAD/ADRESA PRO ZASÍLÁNÍ REKLAMACÍ – Greenlux s.r.o. [areál bývalého Slezanu 04], Beskydská 1488, 738 01 Frýdek-Místek, Česká republika, sklad@greenlux.cz

Greenlux s.r.o., Bratislavská 51/123, 911 05 Trenčín, Slovensko

IČ: 45557756, DIČ: SK2023034794, tel.: +421 327 430 884, greenlux@greenlux.sk, www.greenlux.sk

Greenlux Kft., Árpád utca 118., 911 Tényő

Csz.: 08-09-024146, Asz.: 24126139-2-08, tel.: +36 96 823 303, greenlux@greenlux.hu, www.greenlux.hu

© COPYRIGHT 2018 – VŠECHNA PRÁVA VYHRÁZENA

www.GREENLUX.cz

 greenworld
with **GREENLUX**



GREENLUX[®]
the power of light...

Greenlux s.r.o., Na Zbytkách 41
739 01 Staré Město u Frýdku-Místku
tel.: +420 571 891 806

www.greenlux.cz