

SYSTEM WS300

Bezdrátové ovládání pro Vaši domácnost



Katalog produktů

EOB
s.r.o.
ELEKTROBOCK CZ

Co je systém WS300?



Řada výrobků WS300 (z *anglického Wireless System, tedy bezdrátový systém*) zahrnuje vysílače a přijímače pro bezdrátové dálkové ovládání spotřebičů v bytě, domě či kanceláři. Systém je vhodný zejména k naprogramování opakujících se každodenních činností a výrobky lze libovolně kombinovat. Dálkově ovládat tak můžete celou domácnost.

Vysílače a přijímače řady WS300 jsou navzájem kompatibilní, fungují na frekvenci 433,92 MHz a mají vyšší zabezpečení přenosu signálu při učení kódů. Spárování prvků je velmi jednoduché a návod je přiložen ke každému výrobku. Vysílače jsou napájeny lithiovými nebo alkalickými bateriemi, lze je umístit prakticky kamkoliv bez ohledu na přístup k elektrické síti (vyhněte se však montáži na kovové podklady a v blízkosti silových vodičů).

Hlavní přednosti řady WS300 jsou: rychlá a jednoduchá instalace bez nutnosti bourání do zdí, snadné ovládání a velký dosah. Na otevřeném prostranství to mohou být i stovky metrů, v uzavřených prostorech se dosah snižuje, záleží na materiálu, ze kterého jsou postaveny zdi. Nejvíce propustný je sádkartón, nejméně železobeton.

Jak vhodně zkombinovat vysílač a přijímač?

1. Prvky lze libovolně kombinovat a kombinace se odvíjí od potřeb uživatele.
2. Vysílač můžeme používat několika způsoby - manuálně stiskem tlačítka (typy WS310, WS330, WS340), otevřením dveří a rozepnutím magnetického kontaktu (typ WS320) nebo jako čidla vlhkosti (typ WS350) či pohybu (typy WS380 a WS390).
3. Základní přijímače se liší dle způsobu montáže (přijímač do instalační krabice, nástěnný, do zásuvky). Specifické jsou přijímače pro elektrické pohony řízené ve dvou směrech (typ WS305 - např. pro otvírání/ zavírání vrat, žaluzií) nebo zvukové přijímače (typy WS306 - zvuk gongu nebo WS307 - zvuk sirény).

Proč bezdrátový systém?

Pokud se rozhodnete použít v domácnosti bezdrátový systém, odpadá nutnost stavebních úprav a zásahů do elektroinstalace. Bezdrátový systém je proto vhodný při rekonstrukcích nebo i jako doplněk už hotové elektroinstalace v domě. Bezdrátovým ovladačem můžete sepnout v podstatě jakýkoliv spotřebič připojený na spárovaný přijímač.

Bezdrátový systém se velmi rychle a snadno instaluje, je uživatelsky jednoduchý a na svůj provoz spotřebuje minimum energie. Pokud zjistíte, že vám nastavení zcela nevyhovuje, je možné jej kdykoliv v průběhu užívání změnit.

Z obsahu:

obj. č.	TYP	Název	Cena bez DPH*	FOTO
3310	WS310	Vysílač - klíčenka	415 Kč	
3320	WS320	Vysílač - magnetický dveřní kontakt	415 Kč	
3330	WS330	Vysílač nástěnný, čtyřkanálový	415 Kč	
3340	WS340	Vysílač jednobaný	415 Kč	
3350	WS350	Vysílač - bezdrátové čidlo vlhkosti	838 Kč	
3380	WS380	Pohybové čidlo - nástěnné	725 Kč	
3390	WS390	Pohybové čidlo - stropní	725 Kč	
3301	WS301	Přijímač do instalační krabice	725 Kč	
3302	WS302	Přijímač nástěnný	725 Kč	
3303	WS303	Přijímač do zásuvky	725 Kč	
3304	WS304-10	Přijímač na DIN lištu 10-kanálový	2 800 Kč	
3305	WS305	Přijímač pro ovládání žaluzií	725 Kč	
3306	WS306	Přijímač zvonek gong	725 Kč	
3307	WS307	Přijímač alarm - siréna	725 Kč	
3313	WS313	Klíčenka + zásuvka Cenově zvýhodněná sada!	900 Kč	

* Doporučená maloobchodní cena bez DPH.



WS310

Bezdrátová klíčenka

i Čtyřkanálový bezdrátový vysílač - klíčenka, která vyšle až čtyři různé povely pro neomezený počet přijímačů. Klíčenka může spotřebič nejen vypnout a zapnout, ale i spustit časování. V tom případě nemusíme myslet na vypnutí spotřebiče.



Má otvor pro praktické připnutí ke klíčům, je tak neustále po ruce.

Bezdrátová klíčenka je kompatibilní s následujícími prvky:



tip Bezdrátová klíčenka WS310 je vhodný vysílač pro přijímače s koncovým spínačem (typ WS305), např. pro ovládání žaluzií, markýz, garážových vrat, spuštění projekčního plátna atd.

tip Zapíná osvětlení, spouští čerpadlo, otevírá elektromagnetický zámek (např. v kombinaci s přijímačem WS301) nebo přivolává pomoc (např. přijímače WS306, WS307) atd.

tip Prodává se také ve výhodném setu s přijímačem do zásuvky jako dálkově ovládaná zásuvka. **Set WS313 - objednáací číslo 3313**



Technické parametry	
Objednáací číslo	3310
Napájení	2 x 1,5 V, typ GP394 (součást balení)
Vf výkon	< 10 mW
Frekvence	433,92 MHz
Stupeň krytí	IP 44
Životnost baterie	cca 2 roky
Pracovní teplota	0 °C až 50 °C
Rozměry	60 mm x 35 mm x 11 mm

WS320

Bezdrátový vysílač s magnetickým kontaktem

i Vysílač určený k montáži na dveře a okna.

K vyslání signálu není nutné zmáčknout žádné tlačítko, signál je vyslán automaticky po přiblížení nebo oddálení magnetu.



Vzdálenost magnetického kontaktu a vysílače musí být max. 1 cm!

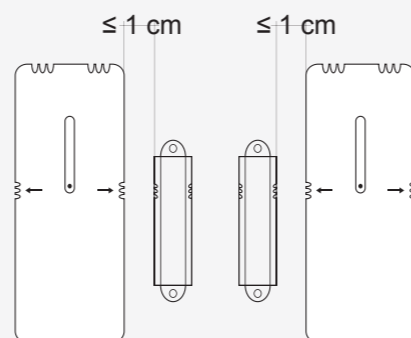

Vodorovné umístění na dveře:



Svislé umístění na dveře:



Při změně stavu kontaktů (zavření nebo otevření dveří, okna) dojde k vyslání signálu do přijímače, který sepne připojené zařízení nebo vydá zvukový signál. Lze volit mezi dvěma četnostmi vysílání. Rychlá (cca 3 sekundy) - v případě hlídání, zda někdo vešel do dveří, nebo s prodlevou (5 minut), v případě ovládání např. oběhového čerpadla TUV.

Technické parametry

Objednací číslo	3320
Napájení	1 × 3 V, typ CR2430 (součást balení)
Vf výkon	< 10 mW
Frekvence	433,92 MHz
Stupeň krytí	IP 20
Životnost baterie	až 3 roky
Pracovní teplota	-20 °C až 50 °C
Rozměry	81 mm × 36 mm × 18 mm

tip Příklady použití vysílače WS320:



SPUŠTĚNÍ ČERPADLA TUV

Po otevření dveří v koupelně vysílač pošle signál přijímači, který spíná oběhové čerpadlo teplé užitkové vody. Čerpadlo začne do potrubí čerpat horkou vodu dříve, než otočíte kohoutkem, takže není nutné plýtvat vodu odpouštěním.

ÚSPORA VODY JE DÁNA VZDÁLENOSTÍ BOJLERU OD KOUPELNY A MŮŽE BÝT AŽ 10 LITRŮ NA JEDEN ODBĚR (U RODINNÉHO DOMU)!

ZVUKOVÁ INDIKACE OTEVŘENÍ DVEŘÍ / OKNA

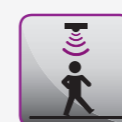
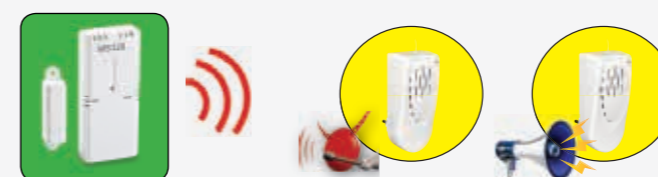

INDIKÁTOR POHYBU OSOB

Řešení vhodné např. do obchodu. Vysílač s magnetem jako oznamovač pohybu osob. Pokud do dveří někdo vystoupí, vysílač vyšle signál k přijímači - zvonku, který vydá zvukové znamení.

Přijímač - zvoněk se zvukem gongu - WS306



SIRÉNA

Vysílač s magnetickým kontaktem umístíme na dveře nebo okno a po rozepnutí magnetického kontaktu vysílač pošle signál do přijímače - sirény. Ta hlasitým zvukovým znamením ohlásí nežádoucí otevření.

Přijímač siréna - WS307



Vysílač s magnetickým kontaktem je kompatibilní s přijímači:



WS301, WS305



WS302



WS303



WS304-10



WS306, WS307

WS330

Vysílač nástěnný - Venus

i WS330 je čtyřkanálový vysílač, který může ovládat až čtyři různé spotřebiče. Každý kanál může mít jinou funkci a ovládat i několik přijímačů najednou (např. žaluzie na všech oknech v místnosti naráz). Je určen k připevnění na stěnu nebo jiný rovný povrch (přilepením nebo přišroubováním).



i Vysílač na stěnu má v každém rohu hmatníku zabudovaný jeden spínač - celkem tedy čtyři kanály. Po stisknutí je vyslán kódovaný signál pro spárovaný přijímač, který provede naučenou funkci. Každý kanál může mít jinou funkci a může ovládat i několik přijímačů najednou nebo ovládat různé funkce přijímače (zapnout / vypnout osvětlení, ovládat žaluzie, elektrické zámky apod.).

Technické parametry	
Objednací číslo	3330
Napájení	1 × 3 V, typ CR2430 (součást balení)
Vf výkon	< 10 mW
Frekvence	433,92 MHz
Stupeň krytí	IP 20
Životnost baterie	až 3 roky
Pracovní teplota	0 °C až 50 °C
Rozměry	81 mm × 81 mm × 15 mm

tip Praktická použití výrobku WS330:

Ovládání osvětlení chodby

Pro ovládání osvětlení můžeme použít jeden i více vysílačů řady WS300 (až 16 pro jeden přijímač). Sestava může pracovat v následujících režimech:

- **režim A:** Vysílače jsou naučeny pro přijímač v režimu BKO (Bistabilní Klopný Obvod), to znamená, že zmáčknutí kteréhokoliv tlačítka znamená změnu stavu svítí / nesvítí. Tato funkce se dá přirovnat k ovládání osvětlení z více míst pomocí tlačítek č. 6 a č. 7.
- **režim B:** Vysílače jsou naučeny pro přijímač v režimu MKO (Monostabilní Klopný Obvod - časovač). Po stisknutí některého tlačítka dojde k sepnutí osvětlení a po nastavené době k jeho automatickému vypnutí. Nastavitelná doba časování je od jedné sekundy do 8 hodin. Aplikaci lze využít jen u přijímačů vybavených funkcí časování, tj. WS301, WS302, WS303, WS304.
- **režim C:** Vysílač je naučen v režimu časování i v režimu BKO. V praxi to znamená, že jedním kanálem na vysílači můžeme spustit časování a jiným kanálem naučeným v režimu BKO časování předčasně ukončit. Tuto funkci můžeme využít např. při ovládání osvětlení schodiště, kdy zapneme osvětlení na určitou dobu, ale pokud prostor opouštíme dřív, můžeme svícení kdykoliv přerušit. Naopak, pokud víme, že se v prostoru budeme pohybovat dlouho, můžeme světlo zapnout trvale a bez časování.



V kombinaci s WS 305:

- otevírání okenních žaluzií
- otevírání garážových vrat
- otevírání venkovní brány
- spouštění projekčního plátna



V kombinaci s desetikanálovým přijímačem WS304-10



- ovládá spotřebiče v domácnosti z jednoho centrálního místa
- ovládá prvky na zahradě z jednoho místa - osvětlení, filtrace bazénu, zvlhčování trávníku

Bezdrátové tlačítko WS330 je kompatibilní s přijímači:



WS340

Vysílač - zvonkové tlačítko

i Univerzální vysílač s jedním tlačítkem. Vysílačem WS340 je možné manuálně zapnout / vypnout téměř libovolný spotřebič. Díky voděodolné konstrukci je možné jej instalovat na místa, kde bude vystaven nepříznivým vlivům počasí (déšť, vlhko).

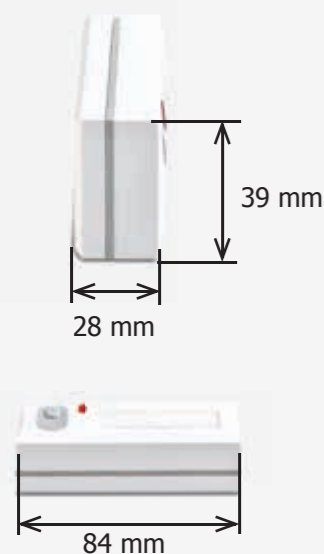

Výlisek je zhotoven novou moderní technologií dvousložkového lisování. Tato technologie zaručuje absolutní těsnost hmatníku (tlačítka) a jeho jemný zdvih. Použité plasty jsou vysoce odolné proti UV záření a mrazům.

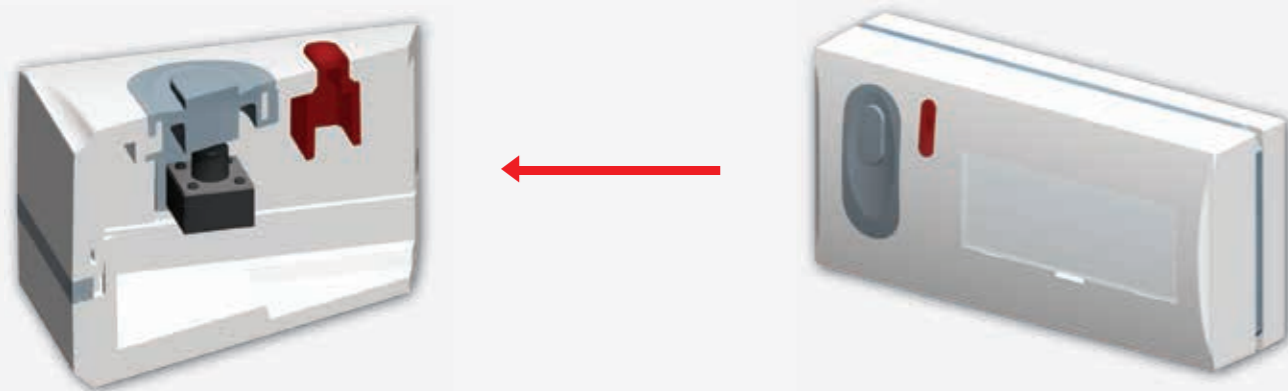

Technické parametry	
Objednávací číslo	3340
Napájení	1 × 3 V, typ CR2430 (součást balení)
Vf výkon	< 10 mW
Frekvence	433,92 MHz
Stupeň krytí	IP 65
Životnost baterie	až 3 roky
Pracovní teplota	-20 °C až 50 °C
Rozměry	84 mm × 39 mm × 28 mm

tip Některá možná použití výrobku WS340:

ZAPNUTÍ / VYPNUTÍ SPOTŘEBIČE

Univerzálním tlačítkem WS340 můžete ovládat libovolný přístroj, který zapínáte / vypínáte, jen když právě potřebujete nebo chcete. Postačí jediné zmáčknutí. Máte lampu nebo jiný spotřebič na těžko přístupném místě, kam není snadné se dostat? Zapojte přístroj do přijímače bezdrátového systému WS300 a ovládejte jej na dálku pouhým stisknutím tlačítka WS340.



ZVONEK

Tlačítko slouží jako vysílač bezdrátového zvonku. Do přidaného průhledného rámečku je možné vepsat jmenovku.

PŘIVOLÁVAČ POMOCI

Tlačítko slouží jako přivolávač pomoci. Jediným stiskem aktivujete signál ke zvukovému přijímači se zvukem sirény.



i **Potvrzení komunikace**

WS340 vysílá signál po zmáčknutí tlačítka. Červená dioda blikne, jakmile vysílač obdrží zpětný signál od přijímače.

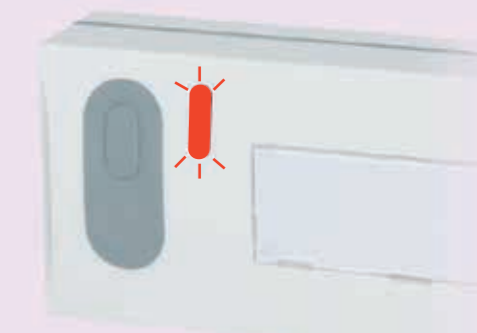

Bezdrátový vysílač s tlačítkem je kompatibilní s přijímači:

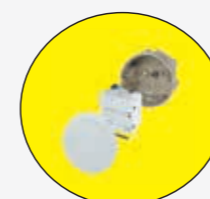

WS301, WS305



WS302

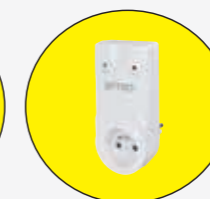

WS303

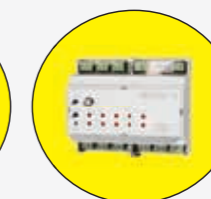

WS304-10



WS306, WS307

WS350

Bezdrátové čidlo vlhkosti

i Bezdrátové digitální čidlo vlhkosti je vhodné do míst, kde je nutné udržovat stálou vlhkost vzduchu (např. sklady, archivy, komory). Snímá relativní vlhkost okolí svého umístění. Pokud je dosaženo nastavené hodnoty, čidlo vysílá signál k sepnutí přijímače z řady WS300, na který je připojen spotřebič pro odsávání vlhkosti z místnosti (např. ventilátor, klimatizace).

Čidlo je programovatelné - nabízí možnost nastavení hystereze, volby týdenního programu se čtyřmi změnami za den (volitelné 2 různé hodnoty relativní vlhkosti).

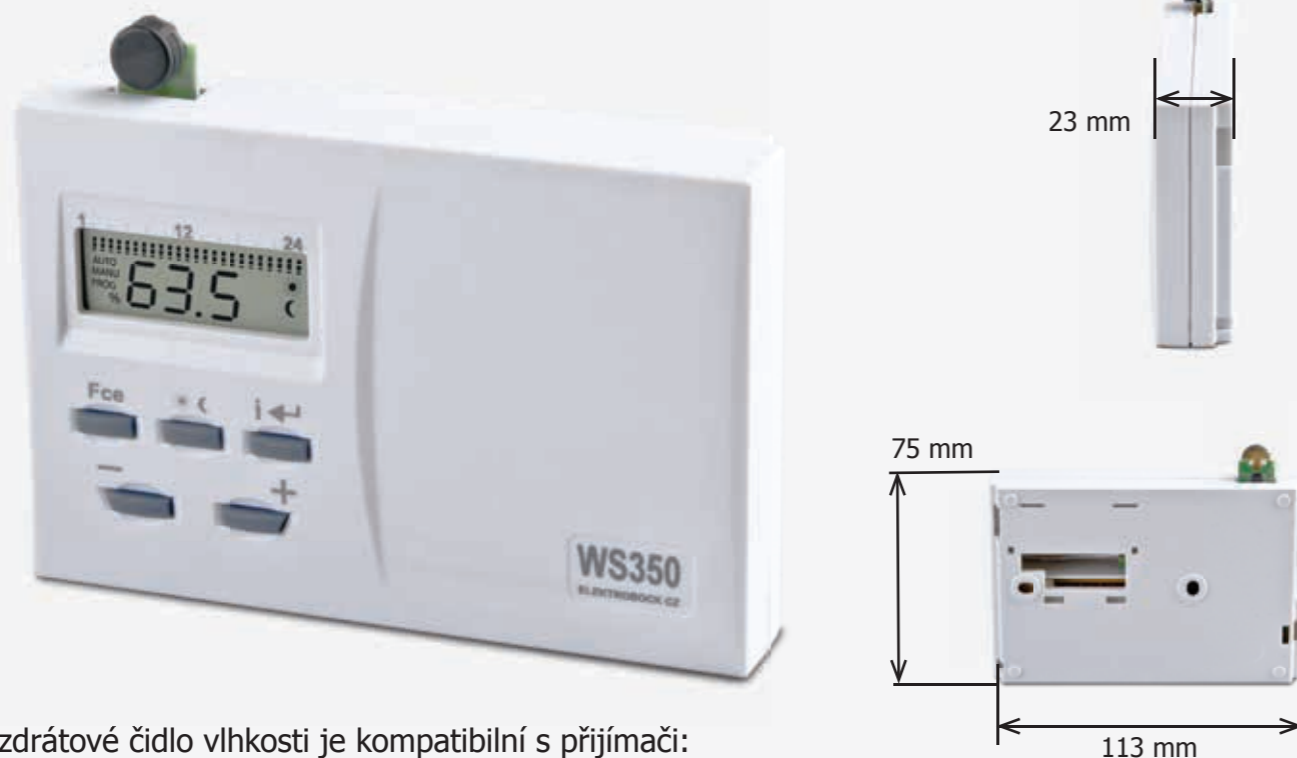

Bezdrátové čidlo vlhkosti je kompatibilní s přijímači:



WS301, WS305



WS302



WS303

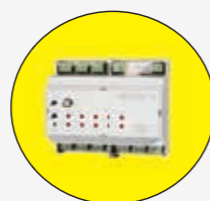

WS304-10

Technické parametry	
Objednávací číslo	3350
Napájení	2 × 1,5 V, alkal. baterie typ AA
Vf výkon	< 10 mW
Frekvence	433,92 MHz
Rozsah nastavení RH	1 až 95 %
Nastavení RH	po 1 %
Min. indikační skok	0,1 %
Stupeň krytí	IP20
Přesnost měření	±2 %
Životnost baterií	cca 1 rok
Pracovní teplota	0 °C až 40 °C
Rozměry	113 mm × 75 mm × 23 mm

tip Použití výrobku WS350:

Jakmile v koupelně stoupne relativní vlhkost na nastavenou hodnotu, čidlo vlhkosti vyšle signál k přijímači, na který je napojeno odsávání. Tím zabraňuje kondenzaci vodních par, jejímž důsledkem je např. mlžnění zrcadla či vznik plísní.



i Graf závislosti spínání ventilátoru na nastaveném programu a aktuální vlhkosti:

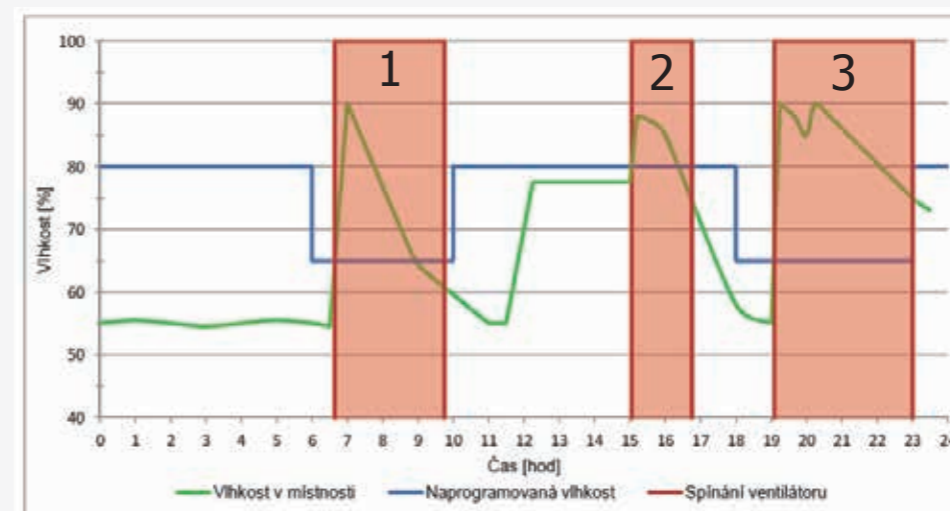

1. ranní umývání; 2. použití koupelny v průběhu dne; 3. večerní umývání

WS380

Bezdrátové pohybové čidlo - nástěnné

i Součástí bezdrátového **nástěnného** pohybového čidla je infrapasivní snímač, který zaznamenává pohyb osoby ve vámi zvoleném prostoru (detekční pole **pod úhlem 180°**). Pokud do tohoto prostoru vstoupí osoba, automaticky vyšle signál spárovanému přijímači, který spíná světlo nebo jiné připojené zařízení. Jakmile pohyb ustane, přístroj po nastavené době světlo zase zhasne nebo vypne spotřebič. U WS380 je možné nastavit dobu sepnutí po ukončení detekce pohybu (zpoždění vypnutí), citlivost na světlo a maximální detekční vzdálenost.

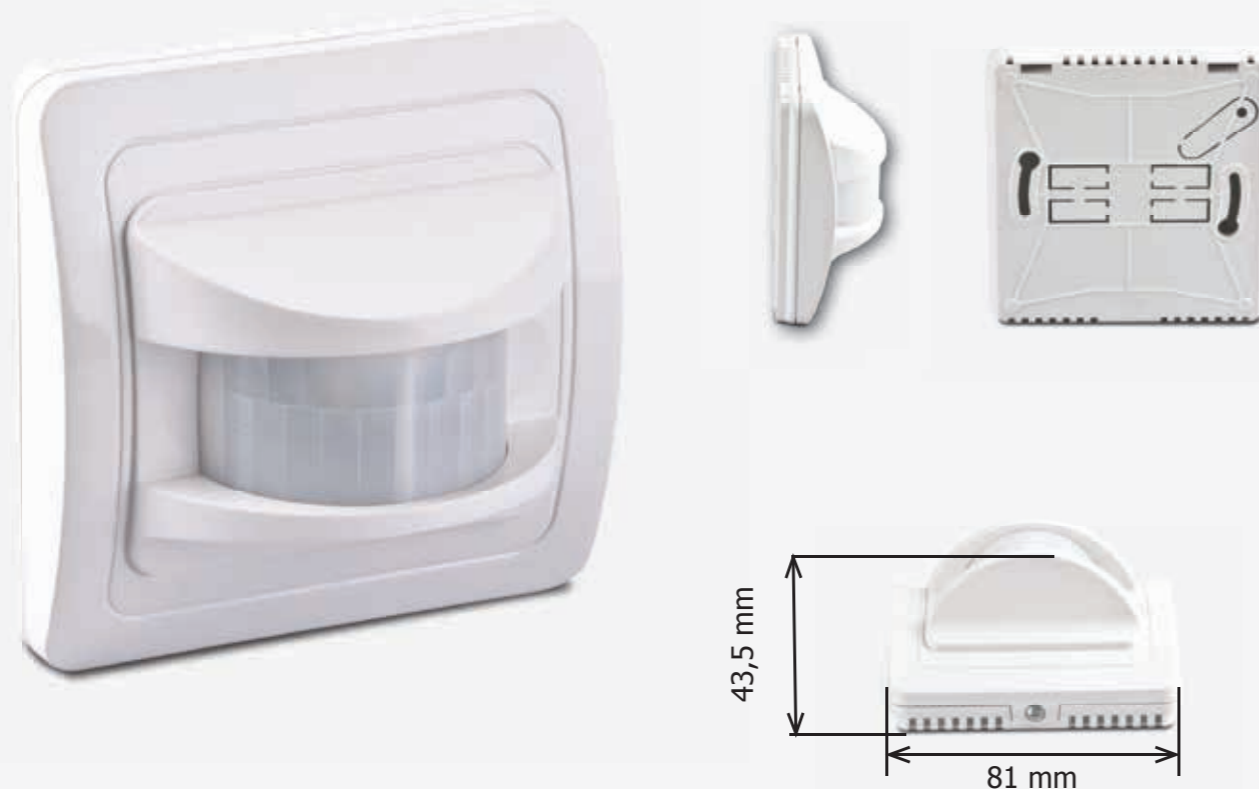

Technické parametry	
Objednávací číslo	3380
Napájení	2 × 1,5 V, alkal. baterie typ AA
Typ komunikace	obousměrná
Frekvence	433,92 MHz
Dosah	25 až 35 m (v zástavbě)
Detekční úhel	180°
Detekční dosah	2 až 12 metrů
Doba sepnutí	5 sekund až 10 minut
Citlivost na světlo	I < 3 Lux až 1000 Lux
Životnost baterie	až 2 roky
Stupeň krytí	IP20
Pracovní teplota	0 °C až 40 °C
Rozměry	81 mm × 81 mm × 43,5 mm

tip Některá možná použití bezdrátového pohybového čidla s montáží na stěnu:



ZAPNE OSVĚTLENÍ - po vstupu do místnosti čidlo zaznamená pohyb osoby a vyšle signál do přijímače připojeného ke světlu. Je možné nastavit časový interval nebo časové zpoždění vypnutí. Vhodné k použití v tmavých místnostech bez oken, např. chodby, komory, sklepy.

ZAPNE LIBOVOLNÝ SPOTŘEBIČ - ideální např. ke spínání rádia, po vstupu do místnosti čidlo zaznamená pohyb a vyšle signál do přijímače, který zapne připojený spotřebič.



ZAPNE ODVĚTRÁVÁNÍ - po vstupu do místnosti čidlo zaznamená pohyb a vyšle signál do přijímače, ke kterému je připojen větrák nebo klimatizace.

DETEKTOR POHYBU - po vstupu do místnosti čidlo zaznamená pohyb a vyšle signál do přijímače - zvonku nebo sirény, aby oznámil (nežádoucí) přítomnost osob.

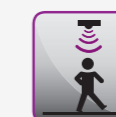

Detekční pole:

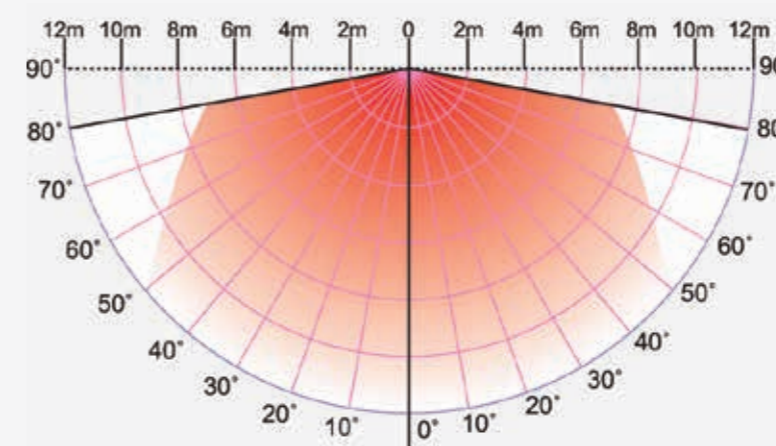

! Doporučená montáž je 1 až 1,5 metru nad podlahu tam, kde činnost čidla nebude ovlivněna přímým prouděním vzduchu, slunečním zářením a dalšími rušivými vlivy (zahrnutí závěsu, stažení žaluzií, zastavení nábytkem atd.). **Dosah infrapasivního snímače je závislý také na rychlosti pohybu a teplotě okolí, čidlo instalujte min. 1,5 metru od zdrojů tepla (svítidla, topná tělesa).**

Bezdrátové pohybové čidlo je kompatibilní s přijímači:



WS301, WS305



WS302



WS303

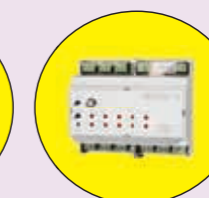

WS304-10



WS306, WS307

WS390

Bezdrátové pohybové čidlo - stropní

i Součástí bezdrátového **stropního** pohybového čidla je infrapasivní snímač, který zaznamenává pohyb osoby ve vámi zvoleném prostoru (detekční pole **pod úhlem 360°**). Pokud do tohoto prostoru vstoupí osoba, automaticky vyšle signál spárovanému přijímači, který spíná připojené zařízení. Jakmile pohyb ustane, přístroj po nastavené době spotřebič zase vypne nebo zhasne.

U WS390 je možné nastavit dobu sepnutí po ukončení detekce pohybu (zpoždění vypnutí), citlivost na světlo a maximální detekční vzdálenost.

Detekční pole:

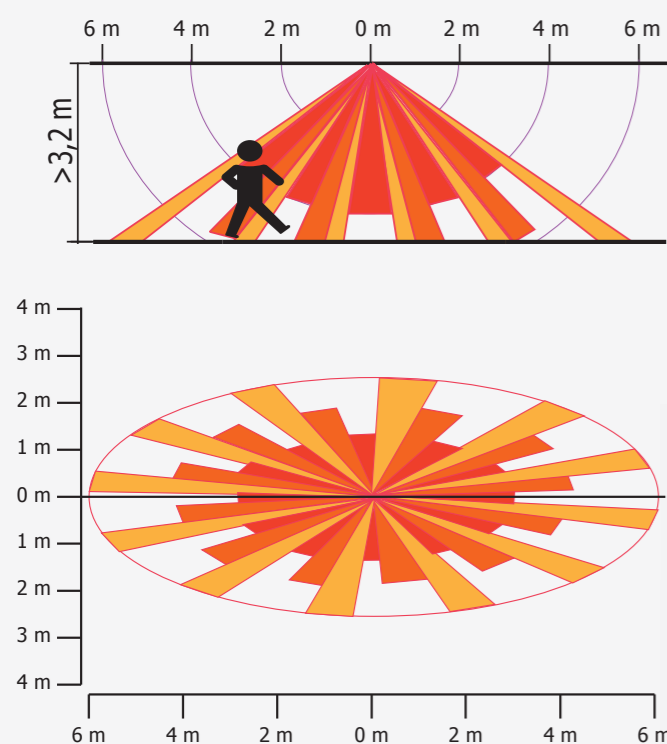

Technické parametry	
Objednací číslo	3390
Napájení	2 × 1,5 V, alkal. baterie typ AA
Typ komunikace	obousměrná
Frekvence	433,92 MHz
Dosah	25 až 35 m (v zástavbě)
Detekční úhel	360°
Detekční dosah	2 až 4 metry
Doba sepnutí	5 sekund až 10 minut
Citlivost na světlo	I < 3 Lux až 1000 Lux
Detekční dosah	2 až 4 metry
Životnost baterie	až 2 roky
Stupeň krytí	IP20
Pracovní teplota	0 °C až 40 °C
Rozměry	81 mm × 81 mm × 37 mm

Čidlo WS390 je vybaveno několika funkcemi, díky kterým si ho můžete přizpůsobit vlastním potřebám:

SENS - detekce pohybu

Trimrem SENS nastavujeme maximální požadovanou citlivost. **Hodnoty v rozmezí 2 až 4 metry.**

TIME - nastavení doby sepnutí

Trimrem TIME nastavujeme požadovanou dobu sepnutí osvětlení, tzn. dobu, po kterou bude osvětlení zapnuto od okamžiku ukončení detekce pohybu. **Rozsah 5 sekund až 10 minut.**

LUX - nastavení citlivosti na světlo

Trimrem LUX nastavíme požadovanou úroveň, od kdy má světlo svítit v návaznosti na okolní osvětlení. **☾ Zapíná při tmě, ☀ zapíná i ve dne.**

tip Tipy na použití bezdrátového pohybového čidla s montáží na strop:



TOPENÍ - po vstupu do místnosti čidlo zaznamená pohyb a vyšle signál do přijímače, ke kterému je připojen elektrický zdroj tepla (infrapanel, přímotop, akumulací kamna). V určitém intervalu po opuštění místnosti dojde k vypnutí vytápění.

OSVĚTLENÍ - po vstupu do místnosti čidlo zaznamená pohyb osoby a vyšle signál do přijímače připojeného ke světlu. Je možné nastavit časový interval nebo časové zpoždění sepnutí. Vhodné k použití v tmavých místnostech bez oken, např. chodby, komory, šatny, sklepy.



DETEKTOR POHYBU - po vstupu do místnosti čidlo zaznamená pohyb a vyšle signál do přijímače - zvonku nebo sirény, aby oznámil (nežádoucí) přítomnost osob.

SEPNUTÍ LIBOVOLNÉHO SPOTŘEBIČE - ideální např. ke spínání rádia; po vstupu do místnosti čidlo zaznamená pohyb a vyšle signál do přijímače, v jehož zásuvce je zástrčka daného spotřebiče.

ODVĚTRÁVÁNÍ - po vstupu do místnosti čidlo zaznamená pohyb a vyšle signál do přijímače, ke kterému je připojen větrák nebo klimatizace.

Bezdrátové pohybové čidlo je kompatibilní s přijímači:



WS301, WS305



WS302



WS303

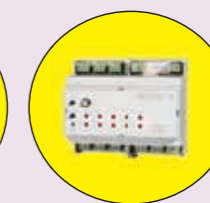

WS304-10



WS306, WS307

! Doporučená montáž je 2 až 4 metry nad podlahu tam, kde činnost čidla nebude ovlivněna přímým prouděním vzduchu, slunečním zářením a dalšími rušivými vlivy (zahrnutí závěsu, stažení žaluzií, zastavení nábytkem atd.). **Dosah infrapasivního snímače je závislý také na rychlosti pohybu a teplotě okolí, čidlo instalujte min. 1,5 metru od zdrojů tepla (svítidla, topná tělesa).**

Přijímače bezdrátového systému WS300

Možností, jak využívat bezdrátový systém vysílačů a přijímačů řady WS300, máte mnoho. Ovládání nejen světel a topení, ale i ventilátorů, žaluzií, garážových vrat a dalších věcí se systémem WS300 není problém. Díky inteligentnímu naprogramování se už nemusíte více starat o desítky každodenních činností, které mohou fungovat zcela automaticky.

Prvky se hodí do stávajících staveb nebo rekonstruovaných prostor, ale i do nových domů. Komfort neposkytuje jen samotná manipulace, ale už i instalace spotřebičů, jelikož nejsou zapotřebí bourací ani zednické práce.

Zatímco vysílač můžete zvolit hlavně podle nejpohodlnějšího způsobu jeho využívání, volba přijímače závisí především na způsobu jeho montáže. Přijímač může být skrytý v instalační krabici pod omítkou či schovaný v rozvodnici na DIN liště nebo přiznaný na stěně či v zásuvce.

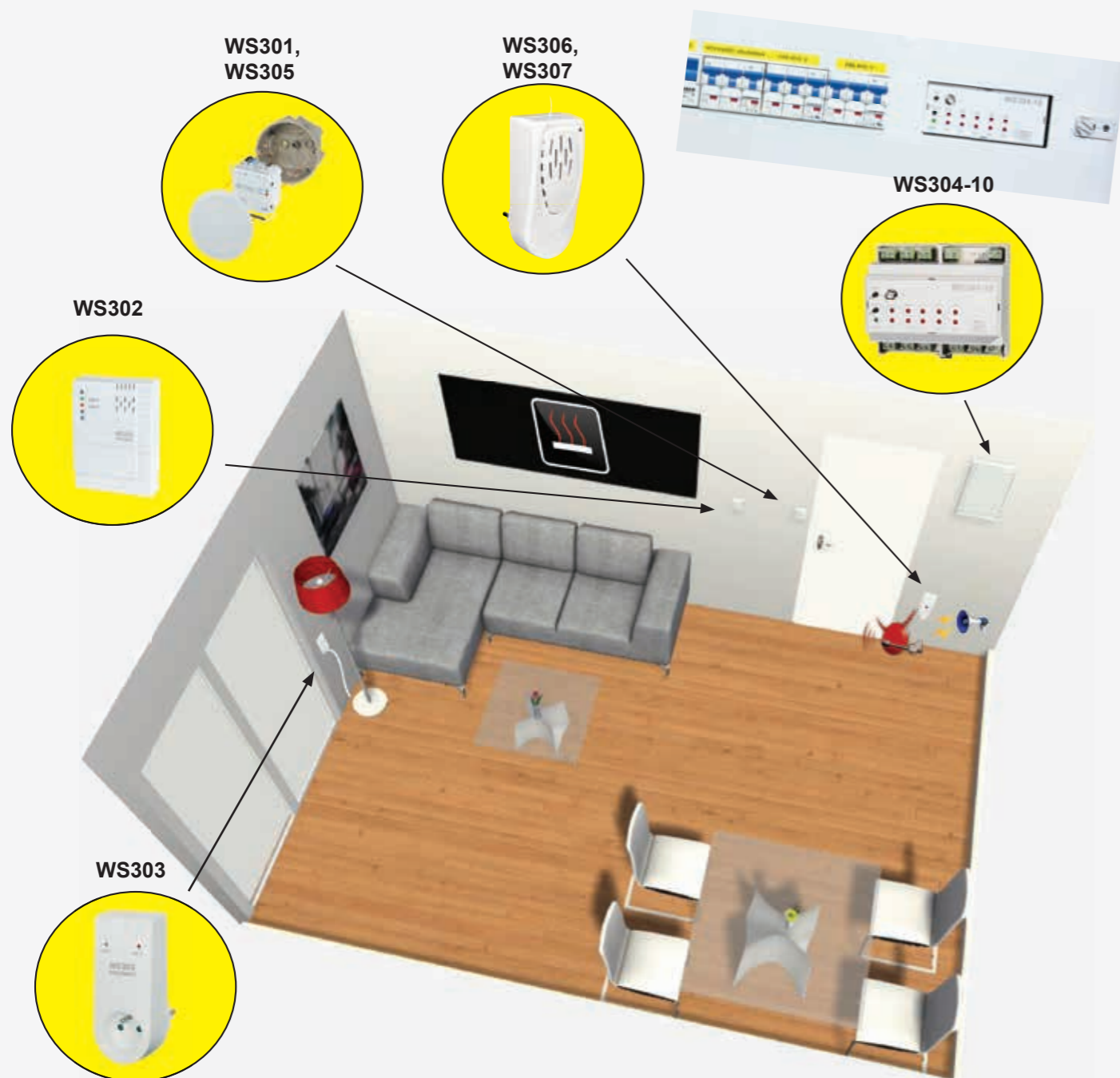

WS301

Přijímač do instalační krabice

i Základní univerzální přijímač, pro své malé rozměry určen k montáži do instalační krabice. Po přijetí signálu z bezdrátového vysílače zapne/vypne nebo časově ovládá připojený spotřebič. Využívá se např. pro sepnutí topných těles, čerpadel, osvětlení, klimatizace.

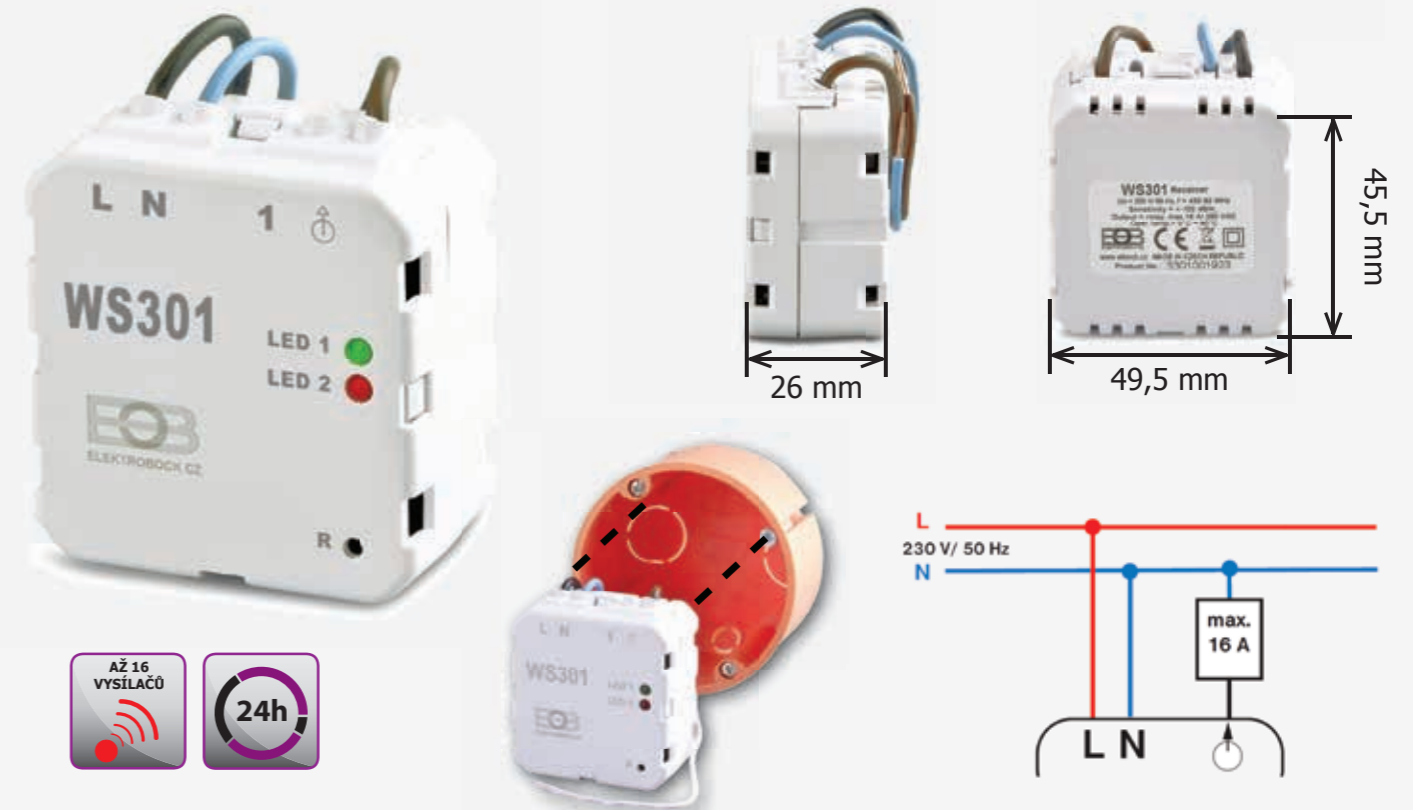

tip Přijímač WS301 bezdrátově komunikuje s následujícími vysílači:



Technické parametry

Objednací číslo	3301
Napájení	230 V / 50 Hz
Příkon	1 W
Citlivost	< - 102 dBm
Frekvence	433,92 MHz
Stupeň krytí	IP 20 a vyšší dle montáže
Pracovní teplota	0 až 50 °C
Dosah	až 150 m na volné ploše, cca 20 m v zástavbě
Třída ochrany	IP20
Rozměry	49,5 mm × 45,5 mm × 26 mm

WS302

Přijímač nástěnný

i Základní přijímač pro dálkové zapínání / vypínání a časové ovládání elektrických zařízení. Montáž na stěnu nad instalační krabici. WS302 je možné ovládat až 16 různými vysíláči s odlišnými funkcemi. Nastavitelná doba funkce časování je 1 sekunda až 8 hodin.

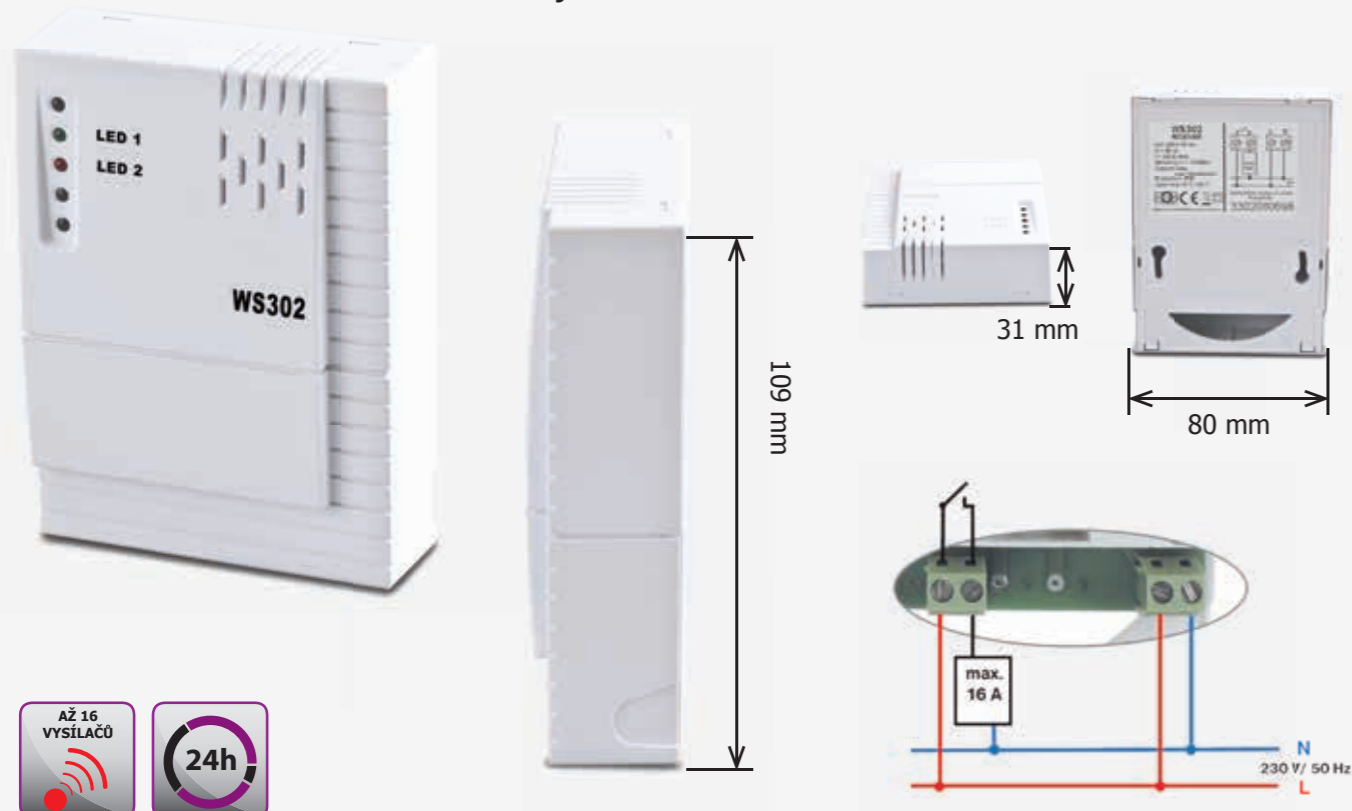

tip Přijímač WS302 bezdrátově komunikuje s následujícími vysíláči:



WS310 WS320 WS330 WS340 WS350 WS380 WS390

Technické parametry	
Objednací číslo	3302
Napájení	230 V / 50 Hz
Příkon	1 W
Citlivost	< - 102 dBm
Frekvence	433,92 MHz
Stupeň krytí	IP 40
Pracovní teplota	0 až 40 °C
Dosah	až 150 m na volné ploše, cca 20 m v zástavbě
Výstup	relé, max. 16 A / 250 VAC
Rozměry	109 mm × 80 mm × 31 mm

WS303

Přijímač se zapojením do zásuvky

i Základní přijímač řady WS300 pro dálkové zapínání / vypínání a časové ovládání elektrických zařízení. Určený k zapojení do zásuvky nízkého napětí. Spotřebič jednoduše připojíte pomocí napájecího kabelu do průchozí zásuvky. Přijímač je určen k montáži do vnitřních prostor.



tip Přijímač WS303 bezdrátově komunikuje s následujícími vysíláči:



WS310 WS320 WS330 WS340 WS350 WS380 WS390

Technické parametry	
Objednací číslo	3303
Napájení	230 V / 50 Hz
Příkon	1 W
Citlivost	< - 102 dBm
Frekvence	433,92 MHz
Stupeň krytí	IP 40
Pracovní teplota	0 až 40 °C
Dosah	až 150 m na volné ploše, cca 20 m v zástavbě
Výstup	relé, max. 16 A / 250 VAC
Rozměry	128 mm × 58 mm × 75 mm

WS304-10 Desetikanálový přijímač na DIN lištu

i Přijímač s montáží na DIN lištu. Výhodou je úspora místa, všechny ovládané prvky jsou soustředěné na jednom místě. Každý kanál lze ovládat až deseti různými vysílači. Přijímač může ovládat až deset různých spotřebičů. Vhodný pro topná tělesa, čerpadla, osvětlení, klimatizace a další zařízení do 16 A.



tip Přijímač WS304-10 bezdrátově komunikuje s následujícími vysílači:



Technické parametry	
Objednací číslo	3304
Napájení	5 V/DC, 1 A (doporučené zdroje AD05-DU, AD05-DIN)
Citlivost	< 10 mW
Frekvence	433,92 MHz
Stupeň krytí	IP 20
Pracovní teplota	0 °C až 40 °C
Dosah	až 150 m na volné ploše, cca 20 m v zástavbě
Výstup	relé max. 16 A (AC1)
Počet výstupních kanálů	(bezpotenciální kontakty)
Rozměry	105 mm × 90 mm × 58 mm

! Nutné dokoupit napájecí zdroj AD05-DIN (info viz QR kod vpravo)



tip 10 tipů na použití WS304-10 (modelový příklad):



Z jednoho místa v domě můžete bezdrátově řídit vše.

- ROZSVÍCENÍ / ZHASNUTÍ OSVĚTLENÍ**
- DETEKTORY POHYBU**
- KLIMATIZACE**
- ODVĚTRÁVÁNÍ**
- STAHOVÁNÍ ŽALUZIÍ**
- OTEVÍRÁNÍ GARÁŽOVÝCH VRAT**
- SEPNUTÍ LIBOVOLNÉHO SPOTŘEBIČE**
- OTEVÍRÁNÍ BRÁNY**
- ALARM**
- VYTÁPĚNÍ**

WS305

Přijímač pro dvousměrné pohony

i Přijímač s montáží do instalační krabice pro elektrické pohony 230 VAC / 6 A, které jsou řízeny ve dvou směrech a vybaveny zabudovaným koncovým spínačem. Dálkově ovládá např. žaluzie, markýzy, rolety, garážová vrata, brány apod. Maximální doba sepnutí je omezena na 2 minuty. Přijímač je možné ovládat 16 různými tlačítky (vysílači).

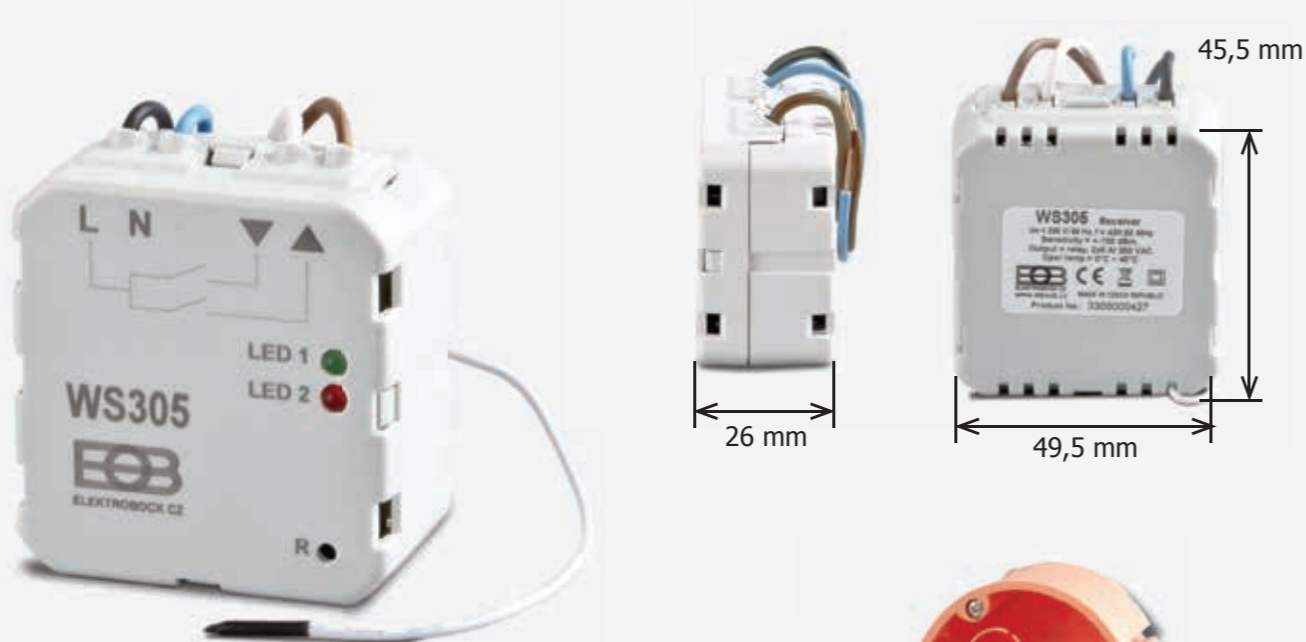

tip Přijímač do instalační krabice bezdrátově komunikuje s následujícími vysílači:



Technické parametry	
Objednávací číslo	3305
Napájení	230 V / 50 Hz
Příkon	1 W
Citlivost	< - 102 dBm
Frekvence	433,92 MHz
Stupeň krytí	IP 20 a vyšší dle montáže
Pracovní teplota	0 až 50 °C
Dosah	až 150 m na volné ploše
Výstup	relé, max. 16 A / 250 VAC
Rozměry	49,5 mm × 45,5 mm × 26 mm

! Přijímač WS305 můžete ovládat i vysílačem WS340 s jedním tlačítkem. Pro každý směr však potřebujete individuální tlačítko!



V kombinaci s WS310 nebo WS330:

Přijímač WS305 je vhodné ovládat vícekanálovými vysílači řady WS300, například čtyřkanálovým tlačítkem nebo čtyřkanálovou klíčenkou.



tip Příklad použití přijímače pro dvousměrné pohony:



STAHOVÁNÍ ŽALUZIÍ



OTEVÍRÁNÍ GARÁŽOVÝCH VRAT



OTEVÍRÁNÍ BRÁNY

Schéma zapojení:

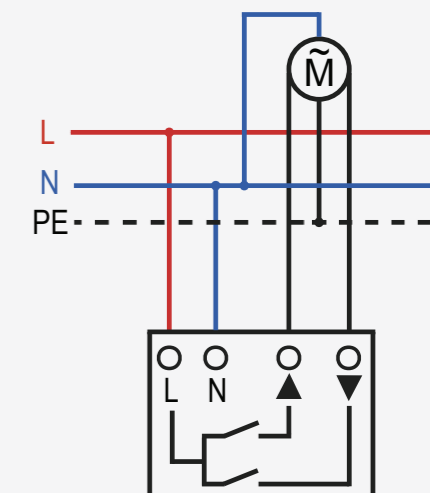

Přijímač pro dvousměrné pohony využijete například i ve své kanceláři ke stahování a vytahování projekčního plátna.



WS306

Zvonek - GONG

i **Výběr z 5 tónů zvonku.**
Naučí se až 16 různých kódů od vysílačů.
Dosah až 300 m!



WS307

Zvonek - SIRÉNA

i **Výběr z 5 tónů sirény.**
Naučí se až 16 různých kódů od vysílačů.
Dosah až 300 m!



Technické parametry

Objednávací číslo	3306 - zvonek gong, 3307 - zvonek siréna
Napájení	230 V / 50 Hz
Příkon	1,5 W
Typ komunikace	obousměrná; 433,92 MHz
Spotřeba	< 1 VA
Dosah	až 150 m na volné ploše, cca 20 m v zástavbě
Citlivost	< -102 dBm
Hlasitost	< 85 dB (WS306), > 90dB (WS307)
Stupeň krytí	IP 20
Třída ochrany	II
Pracovní teplota	0 až 50 °C
Rozměry	127 mm × 56 mm × 38 mm

! **Pozor! Přijímače WS306 a WS307 mají stejný design i téměř shodné technické parametry, ale každý z nich vydává jiné zvuky! Nelze tedy jeden výrobek používat jako zvonek a zároveň jako sirénu!**

tip Možné použití přijímačů WS306 a WS307 v praxi:

- bezdrátový zvonek (vysílač WS340);
- oznamovač otevření dveří (vysílač WS320);
- oznamovač pohybu (vysílače WS380, WS390);
- přivolávací pomoci (vysílače WS310 nebo WS340);
- alarm (vysílače WS320, WS340, WS380, WS390)
- a další...



Přijímače WS306 a WS307 jsou kompatibilní s následujícími vysílači řady WS300:

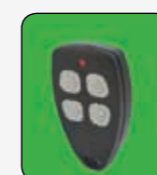

WS310

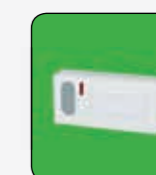

WS340



WS320

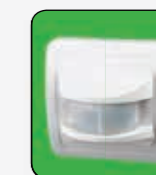

WS380

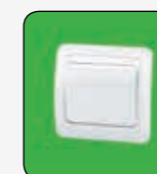

WS330

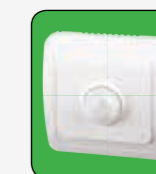

WS390

Variabilita systému

Vysílače a přijímače řady WS300 můžete téměř libovolně kombinovat.

Každý přijímač lze ovládat až 16 různými signály z různých vysílačů. Např. jedno světlo tedy můžete zapnout manuálním stiskem tlačítka, ale i pohybem v detekovaném prostoru nebo otevřením dveří.

1. Vysílač s magnetickým kontaktem WS320

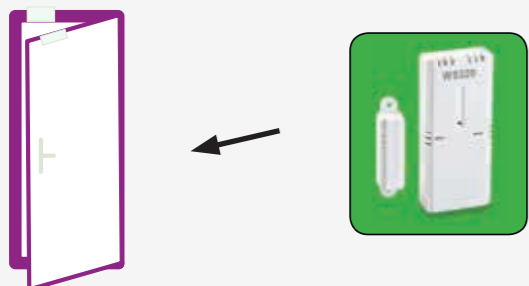

2. Bezdrátová klíčenka WS310

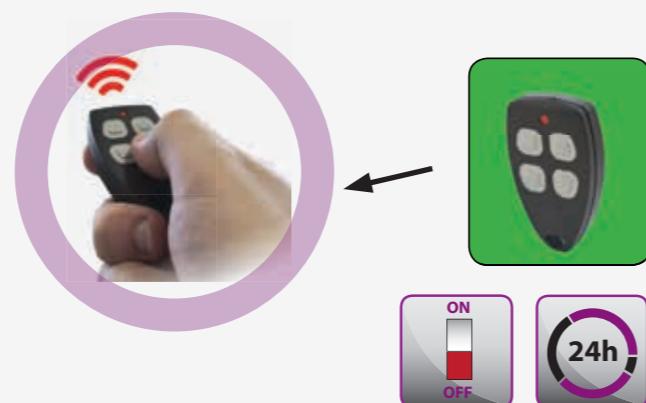

3. Bezdrátové tlačítko WS330

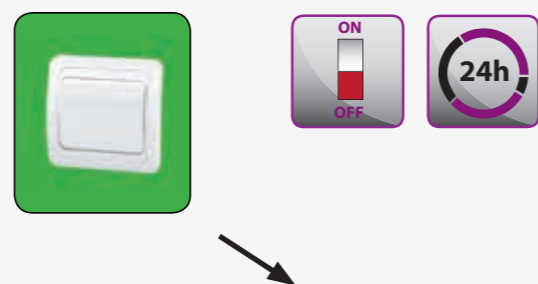

4. Pohybové čidlo nástěnné WS380 a stropní WS390



i U vícekanálových vysílačů (WS310 a WS340) je možné každý kanál naprogramovat na jiný povel - okamžité zapnutí / vypnutí spotřebiče nebo načasování.

Použité symboly



Přenos signálu na frekvenci 433,92 MHz

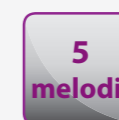

5 melodií Volba z pěti různých melodií



2W Obousměrná komunikace



5 typů sirény Volba z pěti typů sirény



< 10 mW Vř výkon



24h Možnost časování



FSK Frekvenční typ modulace



AŽ 16 VYSÍLAČŮ Ovládání až 16 vysílačů



ROZSVÍCENÍ / ZHASNUTÍ OSVĚTLENÍ



DETEKTORY POHYBU



KLIMATIZACE



ODVĚTRÁVÁNÍ



STAHOVÁNÍ ŽALUZIÍ



OTEVÍRÁNÍ GARÁŽOVÝCH VRAT



SEPNUTÍ LIBOVOLNÉHO SPOTŘEBIČE



OTEVÍRÁNÍ BRÁNY



ALARM



VYTÁPĚNÍ

Označování výrobků řady WS:

WS3 x x

označení systému

typ vysílače

typ přijímače

! Pokud je na daném místě použita 0, není balení tímto prvkem vybavené.

MKO - Monostabilní klopný obvod:

má jeden stabilní stav, který je možné přepnout do stavu nestabilního. Obvod se sám po určité době přepne zpět do stabilního (základního) stavu. Tento typ obvodu je možné použít např. jako časovač, pro sepnutí spotřebiče na požadovanou dobu.

BKO - Bistabilní klopný obvod:

má dva stabilní stavy. Mezi těmito stavy lze libovolně přepínat pomocí signálů převedených na vstupy. V praxi tak např. každé zmáčknutí tlačítka nebo vyslání signálu z dálkového ovládání znamená změnu ZAPNOUT / VYPNOUT.

Myslíme ekologicky

Elektrina, plyn, topení, teplá voda i další energie. Věci, které jsou pro nás už samozřejmostí. Protože právě díky energiím máme zajištěno to pravé pohodlí domova. Vysoké platby za energie ale tvoří podstatnou část celkových výdajů každé domácnosti a lidé stále hledají různé způsoby, jak a kde ušetřit.

Efektivním využíváním bezdrátového ovládání spotřebičů systému WS300 a řízené regulace můžete ušetřit a přitom zachovat pohodlí, na které jsme zvyklí!

Neméně důležitým efektem kromě úspor energie i peněz je úleva životnímu prostředí od často přebytečné zátěže.



Společnost Elektrobock CZ s.r.o. se dlouhodobě zajímá o dopady používání technických vymožeností na životní prostředí a o způsoby zmírnění těchto efektů.

Není nám lhostejné, kde žijeme a nechceme plýtvat zdroji energií. Proto pro naše zákazníky vyvíjíme takové výrobky, které svoji funkcí přispívají k šetření energie.

U každého bezdrátového přijímače řady WS3xx můžete nastavit časování sepnutí/vypnutí spotřebiče a také délku trvání sepnutí. Záleží jen na vaší potřebě! Díky tomu spotřebič využíváte efektivně a zbytečně neplýtváte energií.

Hledáte i další způsoby, jak ušetřit? Máme pro vás několik užitečných tipů:

- Nenechávejte elektroniku v pohotovostním (stand-by) režimu, vypínejte spotřebiče ze zásuvky elektrického napětí.
- Používejte spínací hodiny – jen ať si televize zdřímne.
- Vypínejte počítač, neuspávejte.
- Používejte energeticky úsporné spotřebiče (velký rozdíl energetické náročnosti zejména u chladniček a mrazniček).
- Používejte úsporné zářivky i LED žárovky.
- Zhasínejte světlo! Jak se říká, poslední zhasíná.
- Netopte víc, než potřebujete (snížením pokojové teploty o 1 °C ušetříte až 6 % energie na vytápění).
- **A nakonec prostě pamatujte: Méně je někdy více!**





Podrobnější informace o cenách a výrobcích na: www.elbock.cz



**ul. Blanenská 1763, 664 34 Kuřim,
Česká republika**
Tel.: +420 541 230 216
Fax: +420 541 231 369
E-mail: elbock@elbock.cz

Proč zvolit Elektrobock?

- ✓ Nabízíme komplexní systém bezdrátové elektroinstalace.
- ✓ Víme, jak na to. Profesionální zpracování.
- ✓ Máme široký výběr produktů pro každou budovu, domácnosti i komerční prostory.
- ✓ Produkty jsou zkonstruovány a vyrobeny v České republice.
- ✓ Věříme tomu, co prodáváme. Vše je otestováno a ověřeno.