

CZECH R  
**urmet**  
DOMUS

domovní telefony a videotelefony

## Katalog výrobků 2006/2007



U příležitosti desetiletého působení značky URMET DOMUS na trhu v České a Slovenské republice přinášíme našim zákazníkům a uživatelům našich výrobků nový katalog, který postihuje generační změnu ve standardním sortimentu výrobků pro domovní komunikaci. Katalog současně představuje nové řady výrobků, které již zasahují i do jiných oblastí komunikací a svým využitím pojem domovní komunikace přesahují.

Úspěšnost výrobků URMET DOMUS na trzích v téměř sto zemích celého světa je dána především snahou společnosti přinášet na trh výrobky s vynikajícím designem vhodným do všech typů interiérů a díky své snadné obsluze i přátelské pro své uživatele. Neustálý důraz kladený na technickou úroveň řadí výrobky URMET DOMUS na čelné místo mezi ostatními výrobci zařízení pro domovní komunikaci.

Výsledky technického vývoje moderních digitálních systémů přinesly takové zjednodušení, že dvou, případně čtyřvodičová instalace a oživení zařízení pouze jedním technikem je považováno za samozřejmost i u těch nejsložitějších systémů.

Věříme, že uživatelé, kteří již získali zkušenost s našimi výrobky, mohou potvrdit, nakolik přispívá k pocitu bezpečí, když

**URMET STOJÍ STRÁŽ PŘED VAŠIMI DVEŘMI.**

# OBSAH

## str. 4 ANALOGOVÉ DOMOVNÍ TELEFONY

- 5 TELEFON 1133
- 7 TELEFON 1134
- 7 PŘÍSLUŠENSTVÍ SYSTÉMŮ DOMOVNÍCH TELEFONŮ

## str. 10 SPECIÁLNÍ SYSTÉMY

- 11 INTERKOM 752
- 11 INTERKOM 926

## str. 14 DOMOVNÍ VIDEOTELEFONY

- 15 VIDEOTELEFON 1702
- 16 VIDEOTELEFON 1703
- 16 VIDEOTELEFON 1705
- 17 VIDEOMODUL 1732
- 17 PŘÍSLUŠENSTVÍ SYSTÉMŮ DOMOVNÍCH VIDEOTELEFONŮ

## str. 20 TLAČÍTKOVÉ PANELE

- 21 TLAČÍTKOVÝ PANEĽ 1128
- 22 TLAČÍTKOVÝ PANEĽ 1129
- 22 TLAČÍTKOVÝ PANEĽ 1145
- 24 POŠTOVNÍ SCHRÁNKY
- 24 TLAČÍTKOVÝ PANEĽ 725
- 26 TLAČÍTKOVÝ PANEĽ ANTIVANDAL AV
- 28 TLAČÍTKOVÝ PANEĽ ANTIVANDAL 1155
- 30 UMĚLECKÝ TLAČÍTKOVÝ PANEĽ

## str. 32 DIGITÁLNÍ SYSTÉMY

- 33 DIGITÁLNÍ SYSTÉM 1072 (VIDEOSYSTÉM 1074)
- 34 DIGITÁLNÍ SYSTÉM 1082

## str. 38 PŘÍMÉ OVLADÁNÍ ELEKTRICKÉHO ZÁMKU

## str. 40 TELEFONNÍ ZARÍZENÍ

## str. 42 VÝROBKY GROTHE

A white corded telephone handset is shown on a white base. A red arrow points downwards from the top of the page towards the handset. The background is a light blue gradient.

## **ANALOGOVÉ DOMOVNÍ TELEFONY**

Systémy analogových domovních telefonů jsou základním způsobem kontroly vstupu do objektů. Pro řešení těchto systémů jsou k dispozici různé typy tlačítkových panelů a domovních telefonů. Podle způsobu zapojení rozlišujeme systémy pro 4+n a 1+n vodičový rozvod. U nových instalací jsou obvykle používány systémy 4+n, které umožňují realizovat funkci interkomu a funkci diskrétní konverzace. Při rekonstrukcích, kdy je často k dispozici pouze stávající rozvod domovních zvonků, je vhodné použít 1+n systémy – funkce diskrétní konverzace je přirozenou vlastností těchto systémů.

## TELEFON 1133

- 1133** Domovní telefon, tlačítko pro odemýkání, (bílý)
- 1133/1** Domovní telefon, tlačítko pro odemýkání, 1 servisní tl., (bílý)
- 1133/10** Domovní telefon, aktivizační tl. na mikrotelefonu, (bílý)
- 1133/12** Domovní telefon, tlačítko pro odemýkání, 12 přidavných tl., 1 servisní tl.,  
přídavný bzučák, (bílý)
- 1133/35A** Domovní telefon, tlačítko pro odemýkání, 1 servisní tl., (bílý), (1+n)
- 1133/41** Domovní telefon, tlačítko pro odemýkání, 3 servisní tl., (černý)
- 1133/42** Domovní telefon, tlačítko pro odemýkání, 3 servisní tl., (stříbrný)

### PŘÍSLUŠENSTVÍ

- 1133/50** Souprava pro stolní provedení 1133
- 1133/55** Sada tlačítek do 1133/1 (10ks)
- 1133/56** Modul s vypínačem a 2 LED do 1133/1
- 9854/54** Přídavný reproduktor do 1133

**1133****1133/1****1133/12****1133/41****1133 + 1133/50****1133/42**

**SOUPRAVY**

- 1133/301** Souprava domovního telefonu pro 1 účastníka, tel. 1133/1, zdroj 786/11, panel 1145
- 1133/302** Souprava domovního telefonu pro 2 účastníky, tel. 1133/1, zdroj 786/11, panel 1145
- 1133/312** Souprava domovního telefonu pro 2 účastníky s interkomem, tel. 1133/1, zdroj 786/15, panel 1145
- 1129/501** Souprava domovního telefonu pro 1 účastníka, tel. 1133/1, zdroj 9000/230
- 1129/502** Souprava domovního telefonu pro 2 účastníky, tel. 1133/1, zdroj 9000/230
- 1129/10** Soupr. 2-vodič. domovního telefonu pro 1 účastníka, tel. 1133, zdroj 9000/230
- 1129/11** Soupr. 2-vodič. domovního telefonu pro 1 účastníka, tel. 1133, zdroj 9000/230, (časové relé pro el. zámek)
- 1129/51** Přídavný telefon k soupravě 1129/10 a 1129/11

**1133/302****1129/502****1129/10**

## TELEFON 1134

- 1134/1** Domovní telefon, tlačítka pro odemýkání, regulace hlasitosti (vypnutí) vyzvánění, 1 servisní tl.,
- 1134/35** Domovní telefon, tlačítka pro odemýkání, (1+n)

### PŘÍSLUŠENSTVÍ

- 1134/5** Modul diskrétní konverzace
- 1134/50** Souprava pro stolní provedení 1134
- 1134/55** Sada tlačítek do 1134/1, (8ks)

## PŘÍSLUŠENSTVÍ SYSTÉMŮ DOMOVNÍCH TELEFONŮ

- 786/11** Zdroj 230V, 28VA pro systémy DT, 3 DIN moduly
- 786/13** Zdroj 230V, 28VA pro systémy DT s rozliš. vyzváněním, 6 DIN modulů
- 786/15** Zdroj 230V, 28VA s rozliš. vyzváněním, integr. relé, 6 DIN modulů
- 787/1** Generátor vyzváněcího tónu, 4 DIN moduly
- 787/2** Generátor vyzváněcího tónu, 4 DIN moduly, (1+n)
- 788/22** Miniaturní relé pro zesílení vyzváněcího tónu, (umístění do dom. telefonu)
- 788/51** Relé pro automatické přepínání 2 tl. panelů, 6 DIN modulů
- 788/52** Relé pro zesílení vyzváněcího tónu, 12 Vstř., 3 DIN moduly
- 788/58** Relé pro přepínání až 4 tl. panelů telefonního systému, 6 DIN modulů
- 1131/4** Sada diod pro interkomový systém, (10ks)
- 1132/54** Přídavný třítlonový gong do DT pro odlišení vyzvánění, 12 Vss
- 9000/230** Zdroj 230 V, 18 VA, 3 DIN moduly
- 9854/40** Elektronický bzučák, 12 Vstř.
- 9854/41** Bzučák pro systémy domovních telefonů
- 9854/42** Přídavný třítlonový gong, (napájení 9V baterií)
- 9854/52** Přídavný bzučák do domovního telefonu
- 9854/53** Dvoutónový přídavný bzučák do domovního telefonu pro vyzvánění z podlaží

1134/1



786/11



788/51



9000/230

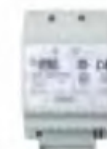

9854/41



### Zdroje a hlasové jednotky pro systémy domovních telefonů:

SYSTÉM	TYP PANELU	HLAS. JEDNOTKA	NAPÁJECÍ ZDROJ (RELÉ)			PŘÍDÁVNÝ MODUL
4+n	1145	1145/500	komunikace	komunikace, interkom	komunikace, přepínání 2 panelů	
	1128	1128/500	786/11	786/15	786/15	
	725, A/	515/500	9000/230	než	2 x 9000/230 788/51	
	1128	1128/510				
	725, A/	515/510				
1+n	1145	1145/67	9000/230	než	2 x 9000/230 788/51	1145/74
	725, A/	1035/67	9000/230	než	2 x 9000/230 788/51	1035/25

## Komunikace s tlačítkovým panelem

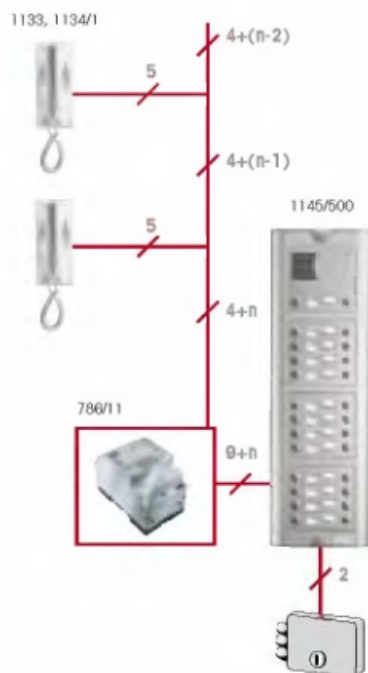

## Komunikace s tlačítkovým panelem a Interkomová funkce mezi účastníky

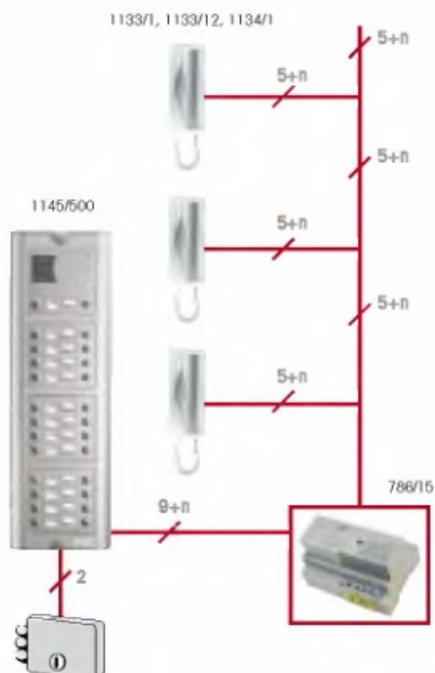

## Komunikace s automatickým přepínáním 2 tlačítkových panelů

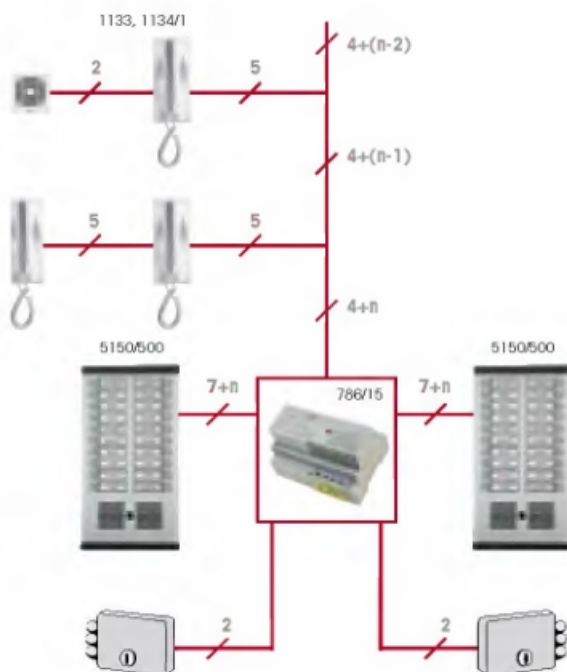

**Komunikace s tlačítkovým panelem (1+n)**

Poznámka: v systému 1+n nelze realizovat funkci interkomu

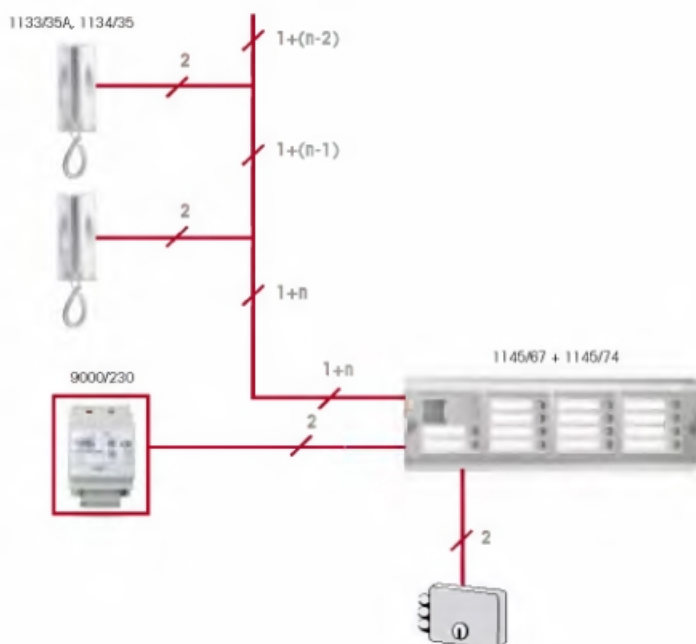
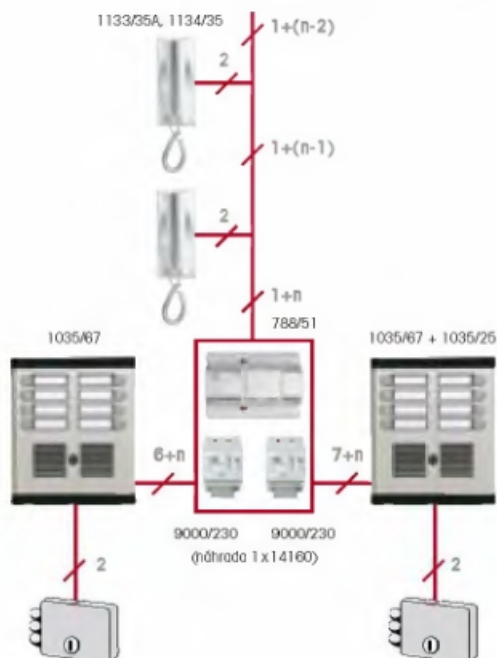
**Komunikace s automatickým přepínáním 2 tlačítkových panelů (1+n)**

## SPECIÁLNÍ SYSTÉMY

Tyto systémy umožňují realizovat funkce domovní komunikace podle speciálních požadavků. Jedná se o zařízení pro komunikaci v malých společnostech nebo úřadech, případně pro realizaci interkomových systémů v rozsáhlých objektech, u kterých je možná i komunikace s tlačítkovým panelem. Tato zařízení umožňují realizovat systémy domovních telefonů s přístroji bez sluchátek i speciální „přepážkové“ zapojení.



## INTERKOM 752

- 752/1** Lemovací rámeček instalační krabice interkomu  
**752/20** Zdroj 110/230 V, 28 VA, 9 DIN modulů  
**752/23** Interkom s 1 tl. pro komunikaci a 1 tl. pro odemýkání  
**752/5** Modul diskrétní konverzace  
**4328/16** Instalační krabice pro interkom 752

### Tlačítkový panel

- 1145/70** Modul s mikrofonom, 1 modul 1145  
**1145/71** Modul s mikrofonom, 1 tlačítko pro vyzvánění, 1 modul 1145  
**1145/72** Modul s mikrofonom, 2 tlačítka pro vyzvánění, 1 modul 1145  
**1145/75** Modul s reproduktorem, 1 modul 1145

## INTERKOM 926

- 926/1** Domovní interkom  
**926/2** Domovní interkom, komunikace s tlačítkovým panelem, tl. pro odemýkání  
**926/3** Zdroj 110/230V, 38VA, 9 DIN modulů  
**926/4** Souprava pro úpravu interkomu na stolní verzi

---

**752/20**

---



---

**752/23**

---



---

**1145/72**

---



---

**1145/75**

---





---

**956/2**



---

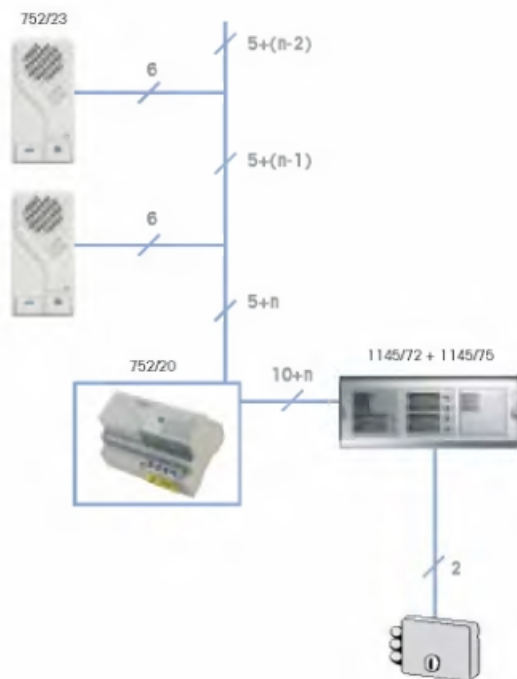

## Komunikace s tlačítkovým panelem

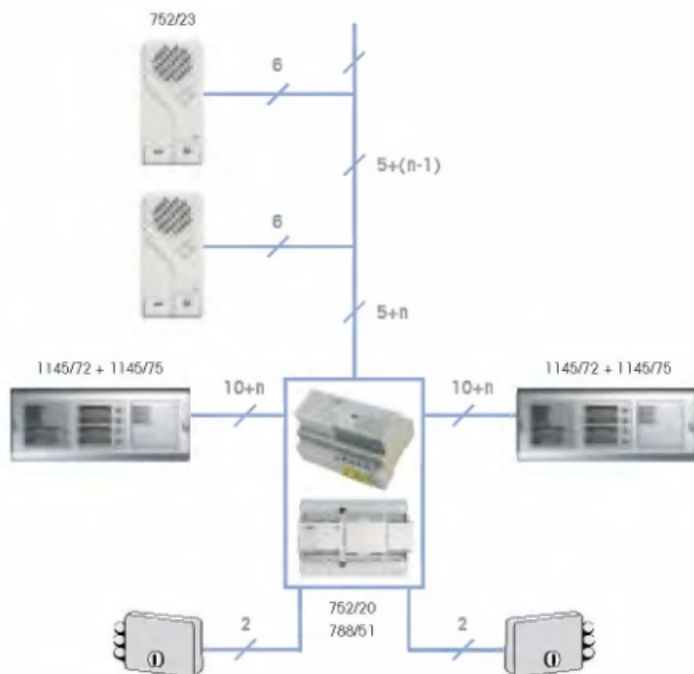

## Komunikace s automatickým přepínáním 2 tlačítkových panelů

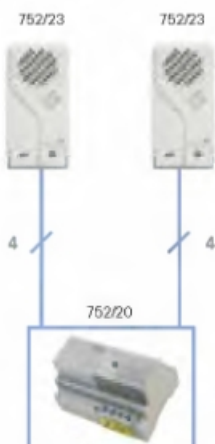
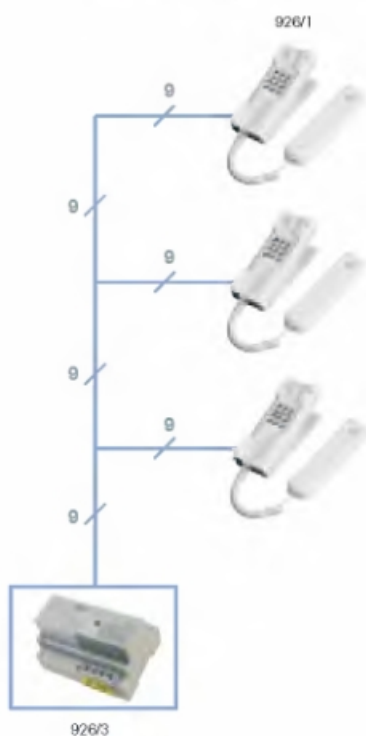
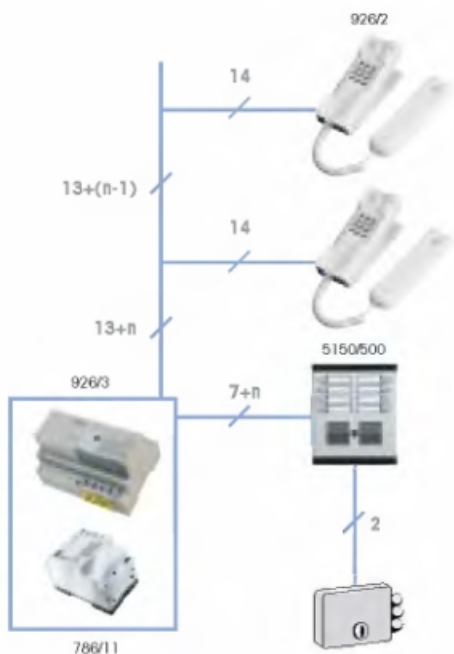

**Přepážkové zapojení****Interkomová funkce****Interkomová funkce a komunikace s tlačítkovým panelem**



## DOMOVNÍ VIDEOTELEFONY

Systémy domovních videotelefonů poskytují vyšší úroveň kontoly vstupu do objektů. Pro realizaci těchto systémů jsou k dispozici různé typy tlačítkových panelů a domovních videotelefonů. Podle způsobu zapojení rozlišujeme videosystémy s přenosem videosignálu po koaxiálním kabelu nebo po nestíněných vodičích. Systémy videotelefonů umožňují připojení paměti pro záznam snímků a připojení externí kamery. Pro nové instalace doporučujeme systémy s koaxiálním kabelem, které jsou vhodnější z hlediska budoucího rozšíření nebo realizace dalších funkcí.

## VIDEOTELEFON 1702

- 1702/1** 4" č/b videotelefon, tlačítko pro odemýkání, 2 servisní tl., (bílý)
- 1702/40** 4" LCD barevný videotelefon, tlačítko pro odemýkání, 2 servisní tl., (bílý)
- 1702/41** 4" č/b videotelefon, tlačítko pro odemýkání, 2 servisní tl., (matná černá)
- 1702/42** 4" č/b videotelefon, tlačítko pro odemýkání, 2 servisní tl., (stříbrná)

### PŘÍSLUŠENSTVÍ

- 1202/90** Deska pro upevnění 1702, koax.
- 1202/954** Deska pro upevnění 1702 v systému 1074
- 1202/955** Deska pro upevnění 1702, 5 vodičů
- 1702/50** Výměnné barevné kryty, (zelená, šedá, modrá, žlutá, lososová)
- 1702/82** Deska pro upevnění 1702 v systému 1082
- 1702/86** Deska pro upevnění 1702, 6 servisních tl., 1 vypínač a 2 LED
- 1702/92** Souprava pro stolní provedení 1702
- 1702/101** Mikrotelefon pro 1702

### VIDEOSOUPRAVY s videotelefony 1702

- 1702/611** Koax. souprava č/b videotelefonu pro 1 účastníka, panel 1145
- 1702/612** Koax. souprava č/b videotelefonu pro 2 účastníky, panel 1145
- 1702/531** Koax. souprava č/b videotelefonu pro 1 účastníka, panel 1755/81
- 1702/601** Souprava č/b videotelefonu pro 1 účastníka, 5 vodičů, panel 1145
- 1702/602** Souprava č/b videotelefonu pro 2 účastníky, 5 vodičů, panel 1145
- 952/11** Souprava č/b videotelefonu pro 1 účastníka, 2 vodiče, panel 1129
- 952/41** Souprava barevného videotelefonu pro 1 účastníka, 2 vodiče, panel 1129
- 1782/501** Digitální videosouprava pro 1 účastníka, 2 vodiče, panel 1145
- 1782/502** Digitální videosouprava pro 2 účastníky, 2 vodiče, panel 1145
- 1782/541** Digitální č/b videosouprava pro 2 účastníky, 2 vodiče, videotelefon 1702, panel 1145, 2 externí kamery

#### 1702/612

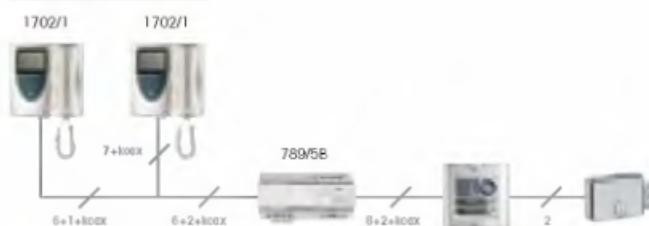

#### 1782/502

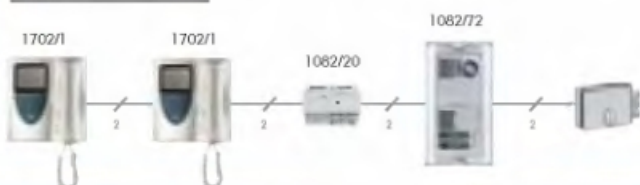

#### 1702/40



#### 1702/41



#### 1702/42



#### 1702/1 + 1702/86



#### 1702/50



#### 1702/1 + 1702/82



## VIDEOTELEFON 1703

- 1703/1** 4" barevný TFT videotelefon, tlačítko pro odemknutí, 3 servisní tl.  
**1703/2** 4" barevný TFT HANDS-FREE videotelefon, tlačítko pro odemknutí, 2 servisní tl.  
**1703/3** 4" barevný TFT HANDS-FREE videotelefon, tlačítko pro odemknutí, 2 servisní tl., (bílý)

### PŘÍSLUŠENSTVÍ

- 1703/51** Plastový kryt, (žlutá)  
**1703/52** Plastový kryt, (zelená)  
**1703/53** Plastový kryt, (černá)  
**1703/60** Instalační krabice pro videotelefon 1703/2  
**1703/61** Souprava pro instalaci 1703/2-3 na sádkarton  
**1703/82** Deska pro upevnění 1703/1 v systému 1082  
**1703/90** Deska pro upevnění 1703/1, koax. kabel  
**1703/91** Deska pro upevnění 1703/2, koax. kabel  
**1703/93** Deska pro upevnění 1703/3, koax. kabel  
**1703/955** Deska pro upevnění 1703/1, 5 vodičů  
**1703/101** Mikrotelefon pro 1703

### VIDEOSOUPRAVY

- 1782/531** Digitální barevná videosouprava pro 1 účastníka, 2 vodiče, videotelefon 1703, panel 1145  
**1782/532** Digitální barevná videosouprava pro 2 účastníky, 2 vodiče, videotelefon 1703, panel 1145  
**1782/551** Digitální barevná videosouprava pro 2 účastníky, 2 vodiče, videotelefon 1703, panel 1145, 2 externí kamery

## VIDEOTELEFON 1705

- 1705/1** 4,5" č/b videotelefon, tlačítko pro odemknutí, 2 servisní tl., (bílý)

### PŘÍSLUŠENSTVÍ

- 1705/82** Deska pro upevnění 1705 v systému 1082  
**1705/90** Deska pro upevnění 1705, koax. kabel  
**1705/954** Deska pro upevnění 1705 v systému 1074  
**1705/955** Deska pro upevnění 1705, 5 vodičů  
**1705/101** Čelní kryt, (šedá)  
**1705/102** Čelní kryt, (modrá)

---

**1703/1**

---



---

**1703/2**

---



---

**1703/3**

---



---

**1703/51-3**

---



---

**1705/1**

---



---

**1705/1 + 1705/102**

---



**VIDEOSOUPRAVY s videotelefonem 1705**

- 1705/621** Koax. souprava č/b videotelefonu pro 1 účastníka, panel 1145
- 1705/622** Koax. souprava č/b videotelefonu pro 2 účastníky, panel 1145
- 1705/601** Souprava č/b videotelefonu pro 1 účastníka, 5 vodičů panel 1145
- 1705/602** Souprava č/b videotelefonu pro 2 účastníky, 5 vodičů, panel 1145
- 956/31** Souprava č/b videotelefonu pro 1 účastníka, 5 vodičů, panel 1129
- 956/32** Souprava č/b videotelefonu pro 2 účastníky, 5 vodičů, panel 1129
- 1782/511** Digitální videosouprava pro 1 účastníka, 2 vodiče, panel 1129
- 1782/512** Digitální videosouprava pro 2 účastníky, 2 vodiče, panel 1129

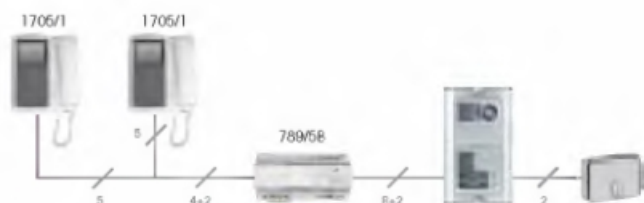
**1705/602****VIDEOMODUL 1732**

- 1732/1** 4" č/b videomodul, (bílý)
- 1732/41** 4" barevný TFT videomodul, (bílý)

**PŘÍSLUŠENSTVÍ**

- 1732/56** Souprava pro stolní provedení 1732/1
- 1732/91** Deska pro upevnění 1732/1, koax
- 1732/955** Deska pro upevnění 1732/1, 5 vodičů
- 1732/957** Deska pro upevnění 1732/1 do systému 1074 (k ústředně 1072/42)
- 1750/32** Modul pro záznam 32 snímků k 1732/1

**PŘÍSLUŠENSTVÍ SYSTÉMŮ  
DOMOVNÍCH VIDEOTELEFONŮ**

- 789/2** Přídavný zdroj pro 1 videotelefon, 230V, 28VA, 7 DIN modulů
- 789/3** Přídavný zdroj pro 2 videotelefony, 230V, 38VA, 7 DIN modulů
- 789/51** Zařízení pro interkomovou funkci videotelefonů, 1 DIN modul
- 789/58** Zdroj pro domovní videotelefony, 230V, 38VA, 10 DIN modulů
- 1794/4A** Videodistributor se 4 výstupy, koax. kabel
- 955/40** Videodistributor se 4 výstupy, 5 vodičů
- 788/51** Relé pro automatické přepínání 2 tl. panelů, 6 DIN modulů
- 788/52** Relé pro zesílení vyzváněcího tónu, 12 Vstř., 3 DIN moduly
- 788/54** Relé pro přepínání až 4 tl. panelů videotelefonního systému, 12 DIN modulů

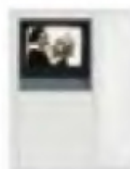
**1732/1****1732/1 + 1132/1****1732/41 + 1750/32  
+ 1132**

**Komunikace s tlačítkovým panelem. Rozvod koaxiálním kabelem.**

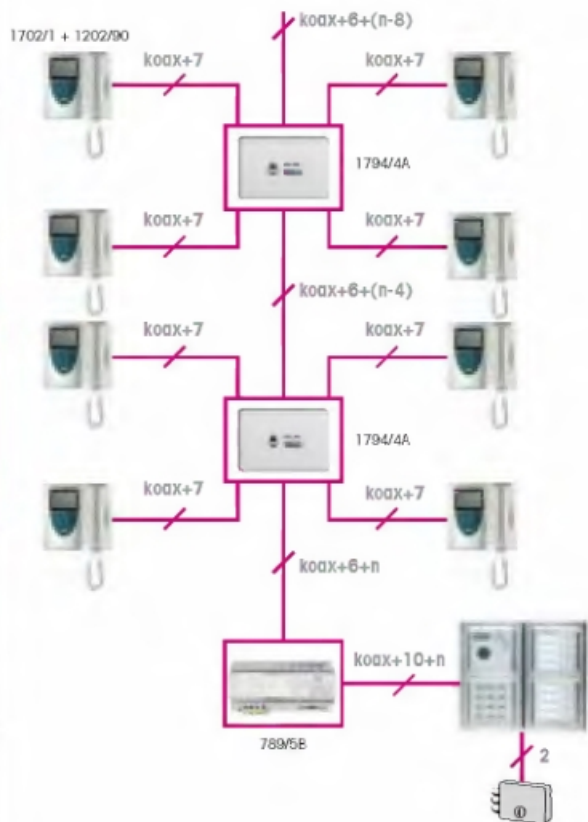

**Komunikace s tlačítkovým panelem a Interkomová funkce. Rozvod koaxiálním kabelem.**

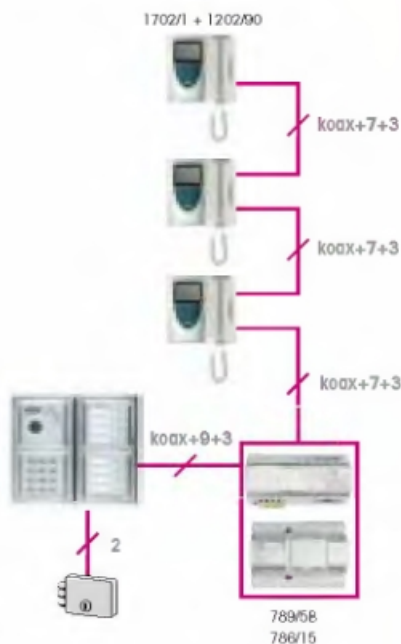

**Komunikace s přepínáním externí kamery. Rozvod koaxiálním kabelem.**

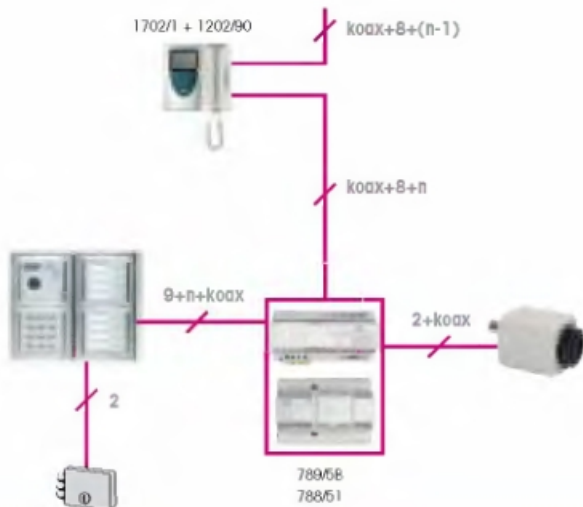

**Kombinace s telefony a přepínání 2 tlačítkových panelů. Rozvod koaxiálním kabelem.**

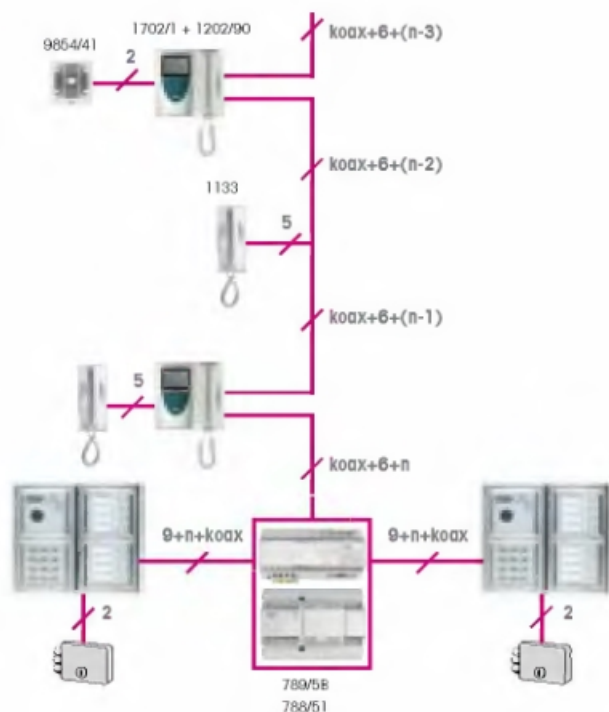

**Komunikace s tlačítkovým panelem. Rozvod bez koaxiálního kabelu.**

Poznámka: v systému bez koaxiálního kabelu nelze realizovat funkci interkomu

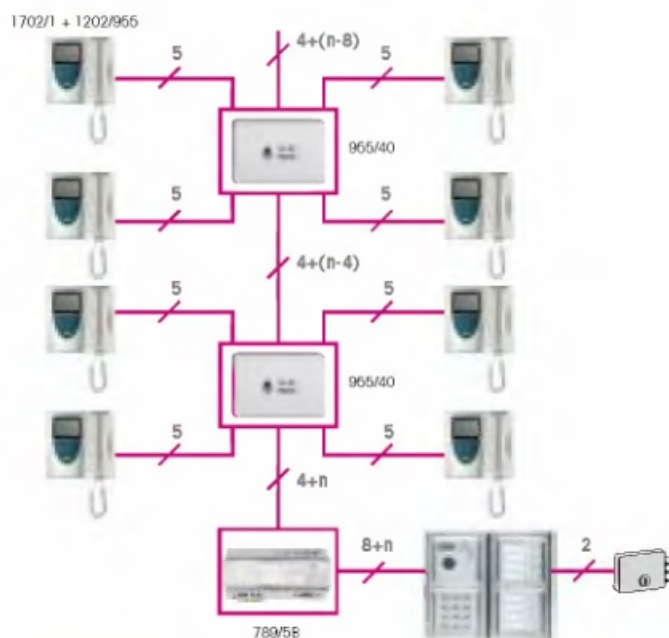

## TLAČÍTKOVÉ PANELY

Tlačítkové panely jsou základní částí při sestavování systémů domovních telefonů a videotelefonů. Po konstrukční stránce jsou k dispozici panely s pevným počtem tlačítek (včetně uměleckého provedení), modulární verze panelů a panely se zvýšenou mechanickou odolností v provedení antivandal. Základními technickými vlastnostmi tlačítkových panelů jsou celokovové provedení, podsvětlené jmenovky, případně i tlačítka, prostor pro vložení hlasové jednotky, možnost instalace pod omítku i na povrch a konečně zvýšená hodnota krytí u některých typů panelů.



## TLAČÍTKOVÝ PANEL 1128 (IP 44)

### PRO SYSTÉMY DOMOVNÍCH TELEFONŮ

- 1128/20** Základní krabice s rámečkem, pro 6 tlačítek, (černá)  
**1128/21** Základní krabice s rámečkem, pro 6 tlačítek, (šedá)

### PRO SYSTÉMY DOMOVNÍCH VIDEOTELEFONŮ

- 1728/20** Základní krabice s rámečkem, pro 4 tlačítka, (černá)  
**1728/21** Základní krabice s rámečkem, pro 4 tlačítka, (šedá)

### PŘÍSLUŠENSTVÍ

- 1128/10** Rozšiřující krabice s rámečkem, pro 10 tlačítek, (černá)  
**1128/11** Rozšiřující krabice s rámečkem, pro 10 tlačítek, (šedá)  
**1128/1** Standardní tlačítka s jmenovkou  
**1128/2** Tlačítka se zdvojenou jmenovkou  
**1128/30** Záslepka standardního tlačítka, (černá)  
**1128/31** Záslepka standardního tlačítka, (šedá)  
**1128/5** Jmenovka pro popisné číslo, (zdvojená)  
**1128/500** Hlasová jednotka, (4+n)  
**1128/510** Hlasová jednotka, 12 Vstř., (4+n)  
**1728/80** Koax. č/b CCD kamera s hlasovou jednotkou  
**1128/51** Krabice pro zapuštěnou montáž s rámečkem, (šedá)  
**1128/100** Sada jmenovek, (10+10ks, 6+6ks)  
**1128/101** Kryt kamery a hlas. jednotky

### Postup při sestavování panelu



1128/20 1728/20



1128/10 1128/11



1128/1, 2



## TLAČÍTKOVÝ PANEĽ 1129 (IP 44)

### PRO SYSTÉMY DOMOVNÍCH TELEFONŮ

- 1129/1** Tlačítkový panel pro hlas. jednotku, 1 tlačítko  
**1129/2** Tlačítkový panel pro hlas. jednotku, 2 tlačítka

### PRO SYSTÉMY DOMOVNÍCH VIDEOTELEFONŮ

- 1729/1** Tlačítkový panel pro kameru, 1 tlačítko  
**1729/2** Tlačítkový panel pro kameru, 2 tlačítka

### PŘÍSLUŠENSTVÍ

- 1128/500** Hlasová jednotka, (4+n)  
**1128/510** Hlasová jednotka, 12 Vstř., (4+n)  
**1728/80** Koax. č/b kamera a hlasová jednotka pro panel 1728 a 1729



## TLAČÍTKOVÝ PANEĽ 1145

### MODULY

- 1145/20** Modul pro hlasovou jednotku  
**1145/21** Modul pro hlasovou jednotku, 1 tlačítko  
**1145/22** Modul pro hlasovou jednotku, 2 tlačítka  
**1145/32** Modul pro hlasovou jednotku, 2 tlačítka  
**1145/34** Modul pro hlasovou jednotku, 4 tlačítka  
  
**1145/11** Modul, 1 tlačítko  
**1145/12** Modul, 2 tlačítka  
**1145/13** Modul, 3 tlačítka  
**1145/14** Modul, 4 tlačítka  
**1145/18** Modul, 8 tlačítek  
  
**1145/50** Modul pro jednu jmenovku nebo popisné číslo  
**1145/59** Prázdný modul

### INSTALAČNÍ KRABICE

- 1145/51** Instalační krabice pod omítku, 1 modul  
**1145/52** Instalační krabice pod omítku, 2 moduly  
**1145/53** Instalační krabice pod omítku, 3 moduly  
**1145/54** Instalační krabice pod omítku, 4 moduly  
**1145/342** Krabice 100mm na plíř, 2 moduly  
**1145/343** Krabice 100mm na plíř, 3 moduly



## RÁMEČKY A KRYTY

1145/312 1145/613

- 1145/61** Upevňovací a krycí rámeček, 1 modul  
**1145/62** Upevňovací a krycí rámeček, 2moduly  
**1145/63** Upevňovací a krycí rámeček, 3moduly  
**1145/64** Upevňovací a krycí rámeček, 4moduly
- 1145/611** Kryt proti dešti, 1 modul  
**1145/612** Kryt proti dešti, 2 moduly, 1 sloupec  
**1145/613** Kryt proti dešti, 3 moduly, 1 sloupec  
**1145/614** Kryt proti dešti, 4 moduly, 1 sloupec  
**1145/624** Kryt proti dešti, 4 moduly, 2 sloupce  
**1145/626** Kryt proti dešti, 6 modulů, 2 sloupce  
**1145/628** Kryt proti dešti, 8 modulů, 2 sloupce  
**1145/632** Kryt proti dešti, 12 modulů, 3 sloupce  
**1145/639** Kryt proti dešti, 9 modulů, 3 sloupce
- 1145/311** Rámeček pro montáž na omítku, 1 modul  
**1145/312** Rámeček pro montáž na omítku, 2 moduly, 1 sloupec  
**1145/313** Rámeček pro montáž na omítku, 3 moduly, 1 sloupec  
**1145/314** Rámeček pro montáž na omítku, 4 moduly, 1 sloupec  
**1145/324** Rámeček pro montáž na omítku, 4 moduly, 2 sloupce  
**1145/326** Rámeček pro montáž na omítku, 6 modulů, 2 sloupce  
**1145/328** Rámeček pro montáž na omítku, 8 modulů, 2 sloupce  
**1145/332** Rámeček pro montáž na omítku, 12 modulů, 3 sloupce  
**1145/339** Rámeček pro montáž na omítku, 9 modulů, 3 sloupce
- 1145/711** Lemovací rámeček, 1 modul  
**1145/712** Lemovací rámeček, 2 moduly, 1 sloupec  
**1145/713** Lemovací rámeček, 3 moduly, 1 sloupec  
**1145/714** Lemovací rámeček, 4 moduly, 1 sloupec  
**1145/724** Lemovací rámeček, 4 moduly, 2 sloupce  
**1145/726** Lemovací rámeček, 6 modulů, 2 sloupce  
**1145/728** Lemovací rámeček, 8 modulů, 2 sloupce  
**1145/732** Lemovací rámeček, 12 modulů, 3 sloupce  
**1145/739** Lemovací rámeček, 9 modulů, 3 sloupce



## MODULY S KAMEROU

- 1745/20** Modul s č/b CCD 5 vodič. kamerou, hlas. jedn., 2 moduly 1145
- 1745/21** Modul s č/b CCD 5 vodič. kamerou, hlas. jedn., 1 tlačítko, 2 moduly 1145
- 1745/22** Modul s č/b CCD 5 vodič. kamerou, hlas. jedn., 2 tlačítka, 2 moduly 1145
- 1745/40** Modul s barevnou CCD koax. kamerou, 1 modul 1145
- 1745/41** Modul s barevnou CCD koax. kamerou, hlas. jedn., 1 tlačítko, 1 modul 1145
- 1745/70** Modul s č/b CCD koax. kamerou, 1 modul 1145
- 1745/80** Modul s č/b CCD koax. kamerou, hlas. jedn., 1 modul 1145
- 1745/81** Modul s č/b CCD koax. kamerou, hlas. jedn., 1 tlačítko, 1 modul 1145
- 1745/82** Modul s č/b CCD koax. kamerou, hlas. jedn., 2 tlačítka, 1 modul 1145
- 1742/13A** Adaptér pro koax. kamery, do 5 vodičového videosystému

## PŘÍSLUŠENSTVÍ

- 1145/500** Hlasová jednotka, (4+n)
- 1145/67** Hlasová jednotka, (1+n)
- 1145/65** Sada 10 ks jmenovek a 2 ks krytů, modré
- 1145/74** Přídavný modul do tlačítkových panelů 1145 a 1155 (pro 4 tlačítka)
- 1145/100** Sada jmenovek (10+10 ks)
- 1145/101** Sada jmenovek do modulů 1145/18, 32, 34, (10+10 ks)
- 1145/103** Sada jmenovek do 1145/50 (10+10 ks)
- 1745/103** Sada 2 ks bezpečnostních šroubů a klíč

## POŠTOVNÍ SCHRÁNKY

- 1145/41** Poštovní schránka nástěnná pro panel 1145, 57x32x15 cm
- 1145/42** Poštovní schránka oboustranná pro panel 1145, 44x45x15 cm

Poznámka: panel 1145 není součástí schránky.

## TLAČÍTKOVÝ PANEĽ 725

### BEZ HLASOVÉ JEDNOTKY

- 725/020** Tlačítkový panel, 20 tlačítek, 2 sloupce
- 725/022** Tlačítkový panel, 22 tlačítek, 2 sloupce
- 725/024** Tlačítkový panel, 24 tlačítek, 2 sloupce
- 725/026** Tlačítkový panel, 26 tlačítek, 2 sloupce
- 725/028** Tlačítkový panel, 28 tlačítek, 2 sloupce
- 725/032** Tlačítkový panel, 32 tlačítek, 2 sloupce
- 725/034** Tlačítkový panel, 34 tlačítek, 2 sloupce



1745/82



1745/21 + 1145/62



1145/41



1145/42



725/020



**PRO HLASOVOU JEDNOTKU**

- 725/101** Tlačítkový panel pro hlas. jednotku, 1 tlačítko
- 725/102** Tlačítkový panel pro hlas. jednotku, 2 tlačítka, 1 sloupec
- 725/103** Tlačítkový panel pro hlas. jednotku, 3 tlačítka, 1 sloupec
- 725/104** Tlačítkový panel pro hlas. jednotku, 4 tlačítka, 1 sloupec
- 725/105** Tlačítkový panel pro hlas. jednotku, 5 tlačítek, 1 sloupec
- 725/106** Tlačítkový panel pro hlas. jednotku, 6 tlačítek, 1 sloupec
- 725/107** Tlačítkový panel pro hlas. jednotku, 7 tlačítek, 1 sloupec
- 725/108** Tlačítkový panel pro hlas. jednotku, 8 tlačítek, 1 sloupec
- 
- 725/204** Tlačítkový panel pro hlas. jednotku, 4 tlačítka, 2 sloupce
- 725/206** Tlačítkový panel pro hlas. jednotku, 6 tlačítek, 2 sloupce
- 725/208** Tlačítkový panel pro hlas. jednotku, 8 tlačítek, 2 sloupce
- 725/210** Tlačítkový panel pro hlas. jednotku, 10 tlačítek, 2 sloupce
- 725/212** Tlačítkový panel pro hlas. jednotku, 12 tlačítek, 2 sloupce
- 725/214** Tlačítkový panel pro hlas. jednotku, 14 tlačítek, 2 sloupce
- 725/216** Tlačítkový panel pro hlas. jednotku, 16 tlačítek, 2 sloupce
- 725/218** Tlačítkový panel pro hlas. jednotku, 18 tlačítek, 2 sloupce
- 725/220** Tlačítkový panel pro hlas. jednotku, 20 tlačítek, 2 sloupce
- 725/222** Tlačítkový panel pro hlas. jednotku, 22 tlačítek, 2 sloupce
- 725/224** Tlačítkový panel pro hlas. jednotku, 24 tlačítek, 2 sloupce
- 725/226** Tlačítkový panel pro hlas. jednotku, 26 tlačítek, 2 sloupce
- 725/228** Tlačítkový panel pro hlas. jednotku, 28 tlačítek, 2 sloupce

**PŘÍSLUŠENSTVÍ**

- 5150/500** Hlasová jednotka, (4+n)
- 5150/510** Hlasová jednotka, 12 Vslř., (4+n)
- 1035/67** Hlasová jednotka, (1+n)
- 1035/25** Přídavný modul do tl. panelu (pro 4 tlačítka)
- 725/600** Koax. č/b CCD kamera pro panel 725
- 725/601** Kamerový modul pro jednosloupcový panel 725
- 725/602** Kamerový modul pro dvousloupcový panel 725
- 725/701** Kryt proti dešti pro jednosloupcový panel 725
- 725/702** Kryt proti dešti pro dvousloupcový panel 725
- 725/710** Krabice pro montáž na omítku, pro panel 725/101-2
- 725/711** Krabice pro montáž na omítku, pro panel 725/101-8
- 725/721** Krabice pro montáž na omítku, pro panel 725/204-210
- 725/722** Krabice pro montáž na omítku, pro panel 725/212-224
- 725/755** Vrchní díl tlačítka a jmenovka
- 725/758** Žárovka válcová, 15 V, 3 W, 8x32mm
- 725/759** Šrouby se speciálním šroubovákem (2ks)
- 5330/60** Modul diskretní konverzace do tl. panelu 725

**725/102****725/104****725/208****725/210 + 725/602  
+ 725/702**

## TLAČÍTKOVÝ PANEĽ ANTIVANDAL AV

- AV1001P** Vandalizmu odolný tlač. panel, 1 tlačítko
- AV1002P** Vandalizmu odolný tlač. panel, 2 tlačítka, 1 sloupec
- AV2004P** Vandalizmu odolný tlač. panel, 4 tlačítka, 2 sloupce
- AV2006P** Vandalizmu odolný tlač. panel, 6 tlačítek, 2 sloupce
- AV2008P** Vandalizmu odolný tlač. panel, 8 tlačítek, 2 sloupce
- AV2010P** Vandalizmu odolný tlač. panel, 10 tlačítek, 2 sloupce
- AV2012P** Vandalizmu odolný tlač. panel, 12 tlačítek, 2 sloupce
- AV2014P** Vandalizmu odolný tlač. panel, 14 tlačítek, 2 sloupce
- AV2016P** Vandalizmu odolný tlač. panel, 16 tlačítek, 2 sloupce
- AV2018P** Vandalizmu odolný tlač. panel, 18 tlačítek, 2 sloupce
- AV2020P** Vandalizmu odolný tlač. panel, 20 tlačítek, 2 sloupce
- AV2022P** Vandalizmu odolný tlač. panel, 22 tlačítek, 2 sloupce
- AV2024P** Vandalizmu odolný tlač. panel, 24 tlačítek, 2 sloupce
- AV2026P** Vandalizmu odolný tlač. panel, 26 tlačítek, 2 sloupce
- AV2028P** Vandalizmu odolný tlač. panel, 28 tlačítek, 2 sloupce
- AV2030P** Vandalizmu odolný tlač. panel, 30 tlačítek, 2 sloupce
- AV3012P** Vandalizmu odolný tlač. panel, 12 tlačítek, 3 sloupce
- AV3015P** Vandalizmu odolný tlač. panel, 15 tlačítek, 3 sloupce
- AV3018P** Vandalizmu odolný tlač. panel, 18 tlačítek, 3 sloupce
- AV3024P** Vandalizmu odolný tlač. panel, 24 tlačítek, 3 sloupce
- AV4020P** Vandalizmu odolný tlač. panel, 20 tlačítek, 4 sloupce
- AV4024P** Vandalizmu odolný tlač. panel, 24 tlačítek, 4 sloupce
- AV4028P** Vandalizmu odolný tlač. panel, 28 tlačítek, 4 sloupce
- AV4032P** Vandalizmu odolný tlač. panel, 32 tlačítek, 4 sloupce
- AV4036P** Vandalizmu odolný tlač. panel, 36 tlačítek, 4 sloupce
- AV4040P** Vandalizmu odolný tlač. panel, 40 tlačítek, 4 sloupce
- AV4044P** Vandalizmu odolný tlač. panel, 44 tlačítek, 4 sloupce
- AV4048P** Vandalizmu odolný tlač. panel, 48 tlačítek, 4 sloupce
- AV4052P** Vandalizmu odolný tlač. panel, 52 tlačítek, 4 sloupce
- AV4056P** Vandalizmu odolný tlač. panel, 56 tlačítek, 4 sloupce
- AV4060P** Vandalizmu odolný tlač. panel, 60 tlačítek, 4 sloupce
- AV4064P** Vandalizmu odolný tlač. panel, 64 tlačítek, 4 sloupce
- AV4068P** Vandalizmu odolný tlač. panel, 68 tlačítek, 4 sloupce
- AV4072P** Vandalizmu odolný tlač. panel, 72 tlačítek, 4 sloupce
- AV4074P** Vandalizmu odolný tlač. panel, 74 tlačítek, 4 sloupce

### AV1001P



### AV2004P



### AV2010P



<b>AV6062P</b>	Vandalizmu odolný tlač. panel, 62 tlačítek, 6 sloupců
<b>AV6068P</b>	Vandalizmu odolný tlač. panel, 68 tlačítek, 6 sloupců
<b>AV6074P</b>	Vandalizmu odolný tlač. panel, 74 tlačítek, 6 sloupců
<b>AV6080P</b>	Vandalizmu odolný tlač. panel, 80 tlačítek, 6 sloupců
<b>AV6086P</b>	Vandalizmu odolný tlač. panel, 86 tlačítek, 6 sloupců
<b>AV6092P</b>	Vandalizmu odolný tlač. panel, 92 tlačítek, 6 sloupců
<b>AV6098P</b>	Vandalizmu odolný tlač. panel, 98 tlačítek, 6 sloupců
<b>AV8084</b>	Vandalizmu odolný tlač. panel, 84 tlačítek, 8 sloupců
<b>AV8092</b>	Vandalizmu odolný tlač. panel, 92 tlačítek, 8 sloupců
<b>AV8100</b>	Vandalizmu odolný tlač. panel, 100 tlačítek, 8 sloupců
<b>AV8108</b>	Vandalizmu odolný tlač. panel, 108 tlačítek, 8 sloupců
<b>AV8116</b>	Vandalizmu odolný tlač. panel, 116 tlačítek, 8 sloupců
<b>AV8124</b>	Vandalizmu odolný tlač. panel, 124 tlačítek, 8 sloupců
<b>AV8132</b>	Vandalizmu odolný tlač. panel, 132 tlačítek, 8 sloupců
<b>AV8140</b>	Vandalizmu odolný tlač. panel, 140 tlačítek, 8 sloupců

U panelů od 62 tlačítek je prodloužená dodací lhůta.

## PŘÍSLUŠENSTVÍ

<b>5150/500</b>	Hlasová jednotka, (4+n)
<b>FLAMP 15</b>	Žárovka do tlač. panelu antivandal 15V, 3W
<b>RC0040C</b>	Držák jmenovky s 1 tlačítkem do antivandal panelu 6mm
<b>RC0041C</b>	Dvojřítý držák jmenovky se 2 tlačítky do antivandal panelu 6mm
<b>RC0070C</b>	Jednoduchý kontakt tlačítka do antivandal panelu
<b>RC0071C</b>	Dvojřítý kontakt tlačítka do antivandal panelu
<b>RCM0380</b>	Kryt jmenovky do antivandal panelu
<b>RCM038A</b>	Zadní díl do krytu jmenovky RCM0380

**AV4028P**



**AV4040P**



## TLAČÍTKOVÝ PANEĽ ANTIVANDAL 1155 (IP 45)

1155/20



### MODULY

- 1155/20** Modul s integr. hlasovou jednotkou, (4+n)  
**1155/21** Modul s integr. hlasovou jednotkou, 1 tlačítko, (4+n)  
**1155/22A** Modul s integr. hlasovou jednotkou, 2 tlačítka, (4+n)  
**1155/30** Modul s integr. hlasovou jednotkou, (1+n)  
**1155/31** Modul s integr. hlasovou jednotkou, 1 tlačítko (1+n)  
**1155/32A** Modul s integr. hlasovou jednotkou, 2 tlačítka (1+n)

1155/22A



- 1155/11** Modul, 1 tlačítko  
**1155/12A** Modul, 2 tlačítka  
**1155/13A** Modul, 3 tlačítka  
**1155/14A** Modul, 4 tlačítka  
**1155/50** Modul pro 1 jmenovku nebo popisné číslo  
**1155/59** Prázdný modul

1155/14



### RÁMEČKY

- 1155/61** Rámeček s instalační krabicí, 1 modul  
**1155/62** Rámeček s instalační krabicí, 2 moduly  
**1155/63** Rámeček s instalační krabicí, 3 moduly  
**1155/91** Vnější krycí rámeček, 1 modul, (leštěná nerez)  
**1155/92** Vnější krycí rámeček, 2 moduly, (leštěná nerez)  
**1155/93** Vnější krycí rámeček, 3 moduly, (leštěná nerez)  
**1155/84** Vnější krycí rámeček, 1 modul, (mosaz)  
**1155/85** Vnější krycí rámeček, 2 moduly, (mosaz)  
**1155/86** Vnější krycí rámeček, 3 moduly, (mosaz)

1155/61

1155/62



- 1155/311** Rámeček pro montáž na omítku, 1 modul  
**1155/312** Rámeček pro montáž na omítku, 2 moduly, 1 sloupec  
**1155/313** Rámeček pro montáž na omítku, 3 moduly, 1 sloupec

1155/312

1155/92

1155/85



**MODULY S KAMEROU**

- 1755/20** Modul s č/b CCD 5 vodič. kamerou, hlas. jednotka, 1 modul 1155
- 1755/21** Modul s č/b CCD 5 vodič. kamerou, hlas. jednotka, 1 tlačítko, 1 modul 1155
- 1755/30A** Modul s č/b CCD 5 vodič. kamerou, 1 modul 1155
- 1755/40** Modul s barevnou CCD koax. kamerou, 1 modul 1155
- 1755/41** Modul s barevnou CCD koax. kamerou, hlas. jednotka, 1 tlačítko, 1 modul 1155
- 1755/70** Modul s č/b CCD koax. kamerou, 1 modul 1155
- 1755/80** Modul s č/b CCD koax. kamerou, hlas. jednotka, 1 modul 1155
- 1755/81** Modul s č/b CCD koax. kamerou, hlas. jednotka, 1 tlačítko, 1 modul 1155

**PŘÍSLUŠENSTVÍ**

- 1155/101** Sada 4 ks bezpečnostních šroubů a klíč pro panel 1155
- 1155/102** Náhradní jmenovky (10+10 ks)
- 1155/108** Sada 4 ks bezpečnostních mosazných šroubů a klíč pro panel 1155
- 1145/74** Přídavný modul do tl. panelu 1145 a 1155 (pro 4 tlačítka)
- 1155/75** Modul diskrétní konverzace

**1755/40****1755/81**

## UMĚLECKÝ TLAČÍTKOVÝ PANEĽ

### PRO SYSTÉMY DOMOVNÍCH TELEFONŮ

- 1110/101** Umělecký tlač. panel, 1 tlačítko  
**1110/102** Umělecký tlač. panel, 2 tlačítka, 1 sloupec  
**1110/103** Umělecký tlač. panel, 3 tlačítka, 1 sloupec  
**1110/104** Umělecký tlač. panel, 4 tlačítka, 1 sloupec  
**1110/105** Umělecký tlač. panel, 5 tlačítek, 1 sloupec  
**1110/106** Umělecký tlač. panel, 6 tlačítek, 1 sloupec

- 1110/204** Umělecký tlač. panel, 4 tlačítka, 2 sloupce  
**1110/206** Umělecký tlač. panel, 6 tlačítek, 2 sloupce  
**1110/210** Umělecký tlač. panel, 10 tlačítek, 2 sloupce  
**1110/214** Umělecký tlač. panel, 14 tlačítek, 2 sloupce  
**1110/216** Umělecký tlač. panel, 16 tlačítek, 2 sloupce  
**1110/218** Umělecký tlač. panel, 18 tlačítek, 2 sloupce

### PRO SYSTÉMY DOMOVNÍCH VIDEOTELEFONŮ

- 1710/101** Umělecký tlač. panel, 1 tlačítko  
**1710/102** Umělecký tlač. panel, 2 tlačítka  
**1710/103** Umělecký tlač. panel, 3 tlačítka, 1 sloupec  
**1710/105** Umělecký tlač. panel, 5 tlačítek, 1 sloupec  
**1710/106** Umělecký tlač. panel, 6 tlačítek, 1 sloupec  
**1710/204** Umělecký tlač. panel, 4 tlačítka, 2 sloupce  
**1710/206** Umělecký tlač. panel, 6 tlačítek, 2 sloupce  
**1710/214** Umělecký tlač. panel, 14 tlačítek, 2 sloupce  
**1710/216** Umělecký tlač. panel, 16 tlačítek, 2 sloupce  
**1710/218** Umělecký tlač. panel, 18 tlačítek, 2 sloupce  
**1710/220** Umělecký tlač. panel, 20 tlačítek, 2 sloupce

### PŘÍSLUŠENSTVÍ

- 824/500** Hlasová jednotka, (4+n), pro panely 1710/101-2  
**5150/500** Hlasová jednotka, (4+n)  
**1035/67** Hlasová jednotka, (1+n)  
**1110/74** Přídavný modul do uměleckého tlač. panelu  
**1810/70** Koax. č/b CCD kamera  
**1742/13A** Adaptér pro koax. kamery, do 5 vodičového videosystému

1110/102 1110/105



1110/210



1710/102 1710/220





## DIGITÁLNÍ SYSTÉMY

Digitální systémy představují generačně a technicky nový způsob řešení systémů domovních telefonů. Jejich přednosti se uplatní zejména v rozsáhlejších objektech s velkým počtem vnitřních stanic, případně s recepční službou. Mezi základní technické vlastnosti digitálních systémů patří vyzvánění pomocí číselného kódu nebo klasickým tlačítkem s jmenovkou, přímé ovládání zámku vstupních dveří a možnost rozšíření na videosystém. Pro displeje s pamětí pro uložení jmen nájemníků je k dispozici i národní jazyková verze. Díky technickým možnostem a jednoduchosti zapojení s redukováním počtem vodičů je i výsledná cena, v porovnání s analogovými systémy, nižší.



## DIGITÁLNÍ SYSTÉM 1072 (VIDEOSYSTÉM 1074)

- 1072/13** Centrální jednotka, čísel. klávesnice, displej s pamětí, hlas. j., 2 moduly 1145
- 1072/14** Centrální jednotka, čísel. klávesnice, displej s pamětí, hlas. j., 2 moduly 1155, (IP 45)
- 1072/19A** Kodér pro 18 tlačítek s integr. hlas. jednotkou, (do panelu 725, AV)
- 1072/24** Adaptér sběrnice, 12 DIN modulů
- 1072/42** Ústředna do systému 1072
- 1072/5** Kodér pro 18 účastníků s integr. hlas. jednotkou, 2 tlačítka, 1 modul 1155, (IP 45)
- 1072/7** Kodér pro 18 účastníků s integr. hlas. jednotkou, 1 modul 1145
- 1074/20** Zdroj pro videosystém 1074, 230V, 50VA, 10 DIN modulů

### TELEFONY

- 1172/40** Domovní telefon, tlačítko pro odemýkání, bílý (mod. 1133)
- 1172/45** Domovní telefon, tlačítko pro odemýkání, vyzvánění z podlaží, bílý (mod. 1133)
- 1172/46** Domovní telefon, tlačítko pro odemýkání, vyzvánění z podlaží (mod. 1134)

### VIDEOTELEFONY

- 1702/1** 4" č/b videotelefon, tlačítko pro odemýkání, 2 servisní tl., (bílý)
- 1705/1** 4,5" č/b videotelefon, tlačítko pro odemýkání, 2 servisní tl., (bílý)
- 1732/1** 4" č/b videomodul, k ústředně, (bílý)
- 1732/41** 4" barevný TFT videomodul, k ústředně, (bílý)
- 1202/954** Deska pro upevnění 1702 v systému 1074
- 1705/954** Deska pro upevnění 1705 v systému 1074
- 1732/957** Deska pro upevnění 1732 v systému 1074

### PŘÍSLUŠENSTVÍ

- 1032/65** Programovací klávesnice
- 1072/16** Rozšiřující modul (16 účastníků)
- 1072/17** Rozšiřující modul pro 16 tlačítek
- 1072/57** Propojovací kabel s PC k programování
- 1072/58** Programovací souprava pro systém 1072 (obsahuje 1032/65, 1072/57, 1072/60)

1072/13



1072/14 + 1755/30A



1072/42



1705/1



1702/1



1172/45



- 1072/59** Přídavný třílínový gong do systému 1072 (napájení 9V baterií)
- 1072/60** Programovací adaptér k 1072/19A, 1072/5, 1072/7
- 1038/17** Rozšiřující modul pro 16 tlačítek
- 1072/67** Interface ze systému 1072 do analogového systému 4+n
- 1072/80** Dekodér pro speciální funkce
- 1074/54** Dekodér se 4 výstupy
- 1074/90** Kabel pro systém 1074 (100m)
- 1074/905** Kabel pro systém 1074 (500m)
- 1795/40** Videodistributor pro větvení stoupaček
- 1742/13A** Adaptér pro koax. kamery, do 5 vodičového videosystému
- 1038/73** Alfabetická klávesnice, 1 modul 1155
- 1038/74** Alfabetická klávesnice, 1 modul 1145
- 1795/250** Zesilovač videosignálu

## DIGITÁLNÍ SYSTÉM 1082

- 1082/72** Centrální jednotka s barevnou kamerou, hlas. jedn., 2 tlačítka, 2 moduly 1145
- 1082/7** Kodér s integrovanou hlasovou jednotkou, 1 modul 1145
- 1082/20** Zdroj pro systém 1082

### TELEFONY A VIDEOTELEFONY

- 1182** Domovní telefon pro systém 1082, tlačítka pro odemýkání, 3 servisní tl., (bílý)
- 1702/1** 4" č/b videotelefon, tlačítka pro odemýkání, 2 servisní tl., (bílý)
- 1702/40** 4" LCD barevný videotelefon, tlačítka pro odemýkání, 2 servisní tl., (bílý)
- 1705/1** 4,5" č/b videotelefon, tlačítka pro odemýkání, 2 servisní tl., (bílý)
- 1703/1** 4" barevný TFT videotelefon, tlačítka pro odemýkání, 3 servisní tl.
- 1702/82** Deska pro upevnění 1702 v systému 1082
- 1702/701** Souprava pro systém 1082, (deska 1202/82 a distributor 1082/51)
- 1082/96** Přídavný panel pro 1702, 5 servisních tl., vypínač a 2 LED
- 1705/82** Deska pro upevnění 1705 v systému 1082
- 1703/82** Deska pro upevnění 1703/1 v systému 1082

### VIDEOSOUPRAVY

- 1782/501** Digitální č/b videosouprava pro 1 účastníka, 2 vodiče, videotelefon 1702, panel 1145
- 1782/502** Digitální č/b videosouprava pro 2 účastníky, 2 vodiče, videotelefon 1702, panel 1145
- 1782/511** Digitální č/b videosouprava pro 1 účastníka, 2 vodiče, videotelefon 1705, panel 1129
- 1782/512** Digitální č/b videosouprava pro 2 účastníky, 2 vodiče, videotelefon 1705, panel 1129
- 1782/531** Digitální barevná videosouprava pro 1 účastníka, 2 vodiče, videotelefon 1703, panel 1145
- 1782/532** Digitální barevná videosouprava pro 2 účastníky, 2 vodiče, videotelefon 1703, panel 1145
- 1782/541** Digitální č/b videosouprava pro 2 účastníky, 2 vodiče, videotelefon 1702, panel 1145, 2 externí kamery
- 1782/551** Digitální barevná videosouprava pro 2 účastníky, 2 vodiče, videotelefon 1703, panel 1145, 2 externí kamery

---

**1082/72**

---



---

**1182**

---



---

**1705/1**

---



---

**1182/90**

---



## PŘÍSLUŠENSTVÍ

- 1082/51** Videodistributor pro 1 účastníka
- 1082/52** GPRS modem pro 1082/88
- 1082/67** Interface ze systému 1082 do analogového systému 4+n
- 1082/80** Dekodér pro speciální funkce, 6 DIN modulů
- 1082/88** Zařízení pro záznam videa a zaslání MMS zpráv
- 1082/90** Speciální kabel 2x1mm<sup>2</sup>, 100m
- 1038/17** Rozšiřující modul pro 16 tlačítek
- 1038/69** Videopřepínač, 4 vstupy
- 1072/59** Přídavný třítlonový gong, do dig. systému

**1782/502**



### Digitální systém 1082

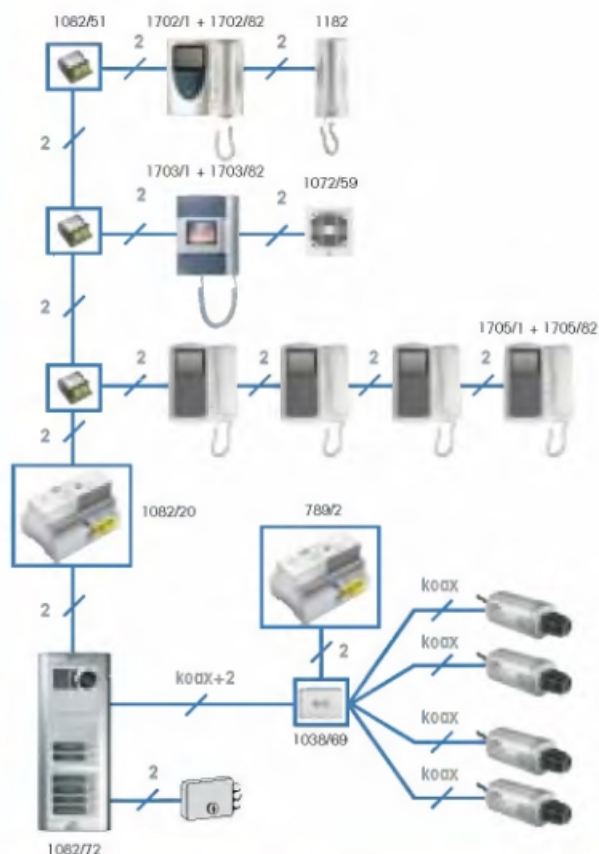

### Digitální systém 1082

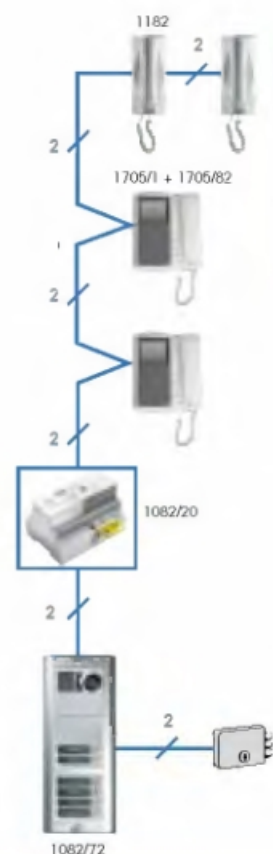

**Digitální systém 1072. Kombinace telefonů a videotelefonů.**

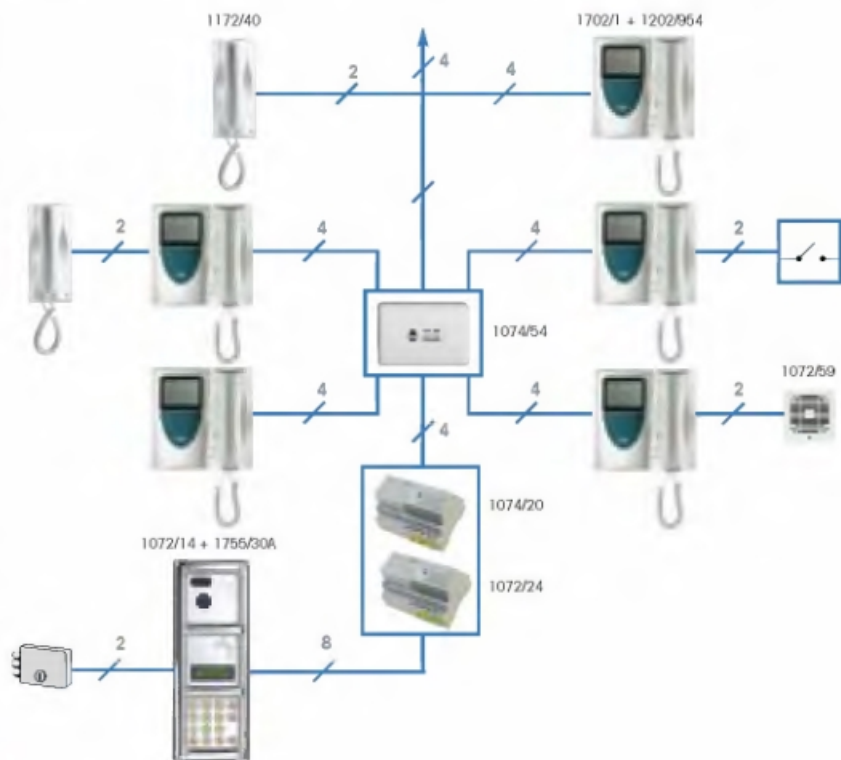

**Digitální systém 1072. Zapojení s ústřednou.**

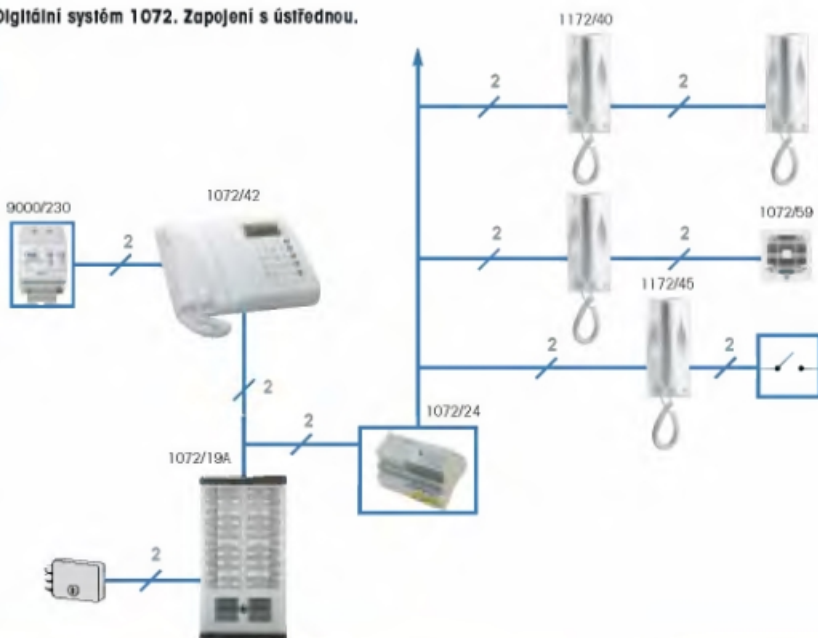

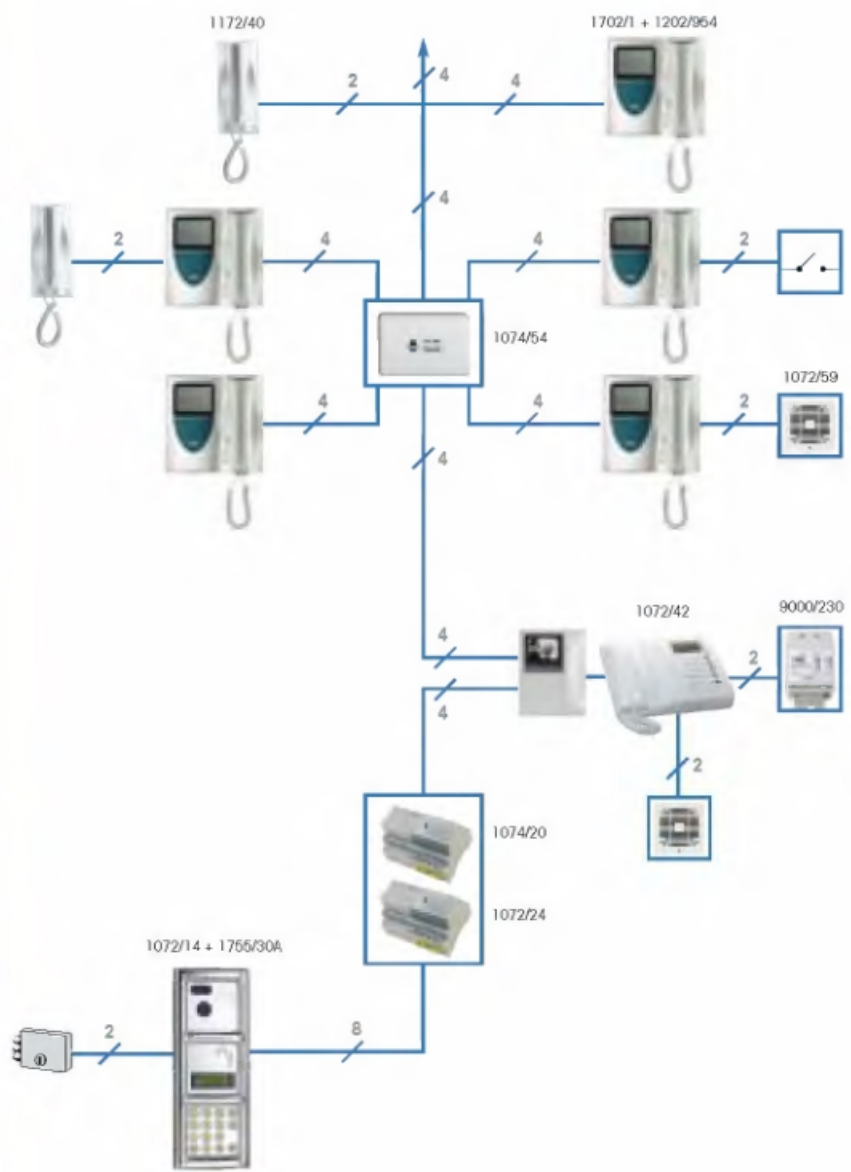
**Digitální systém 1072 s ústřednou. Kombinace telefonů a videotelefonů.**



## PŘÍMÉ OVLÁDÁNÍ ELEKTRICKÉHO ZÁMKU

Systémy pro ovládání elektrického zámku vstupních dveří umožňují přímý vstup oprávněných osob. Toto oprávnění systémy ověřují podle kódu elektronického klíče přiloženého ke snímací části zařízení nebo kontrolou kódu zadaného na číselné klávesnici. Dále umožňují řešit různé speciální požadavky, jako například pohyb osob v rozsáhlých objektech nebo řízení vstupu do lékařských ordinací nebo úřadů ve stanovených časech.

## PŘÍMÉ OVLÁDÁNÍ ELEKTRICKÉHO ZÁMKU

- 1103/2** Bezkontaktní snímač klíčů s integr. řídicí jednotkou, 1 modul 1145
- 1103/3** Bezkontaktní snímač klíčů s integr. řídicí jednotkou, 1 modul 1155
- 1105/2** Kódový zámek s číselnou klávesnicí, 1 modul 1145
- 1105/2F** Kódový zámek s číselnou klávesnicí, 2 výstupy, 1 modul 1145
- 1156/10** Kódový zámek s číselnou klávesnicí, 1 modul 1155
- 1125/50** Sada bezkontaktních klíčů, (10ks)

### PŘÍSLUŠENSTVÍ

- 1102/51** Rozšiřující paměť – 1350 uživatelů
- 1102/52** Rozšiřující paměť – 2700 uživatelů

Kódová klávesnice

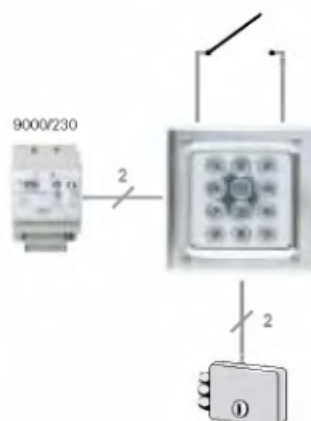

Snímač elektronických klíčů

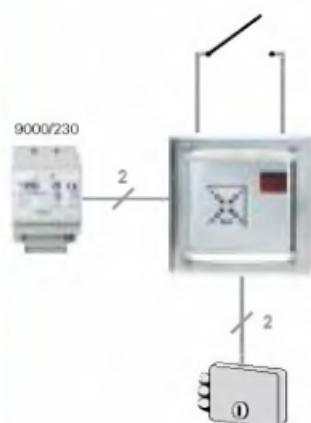

Kódová klávesnice 1105/2F



1103/2



1103/3



1125/50



1105/2



1156/10



## TELEFONNÍ ZAŘÍZENÍ

Telefonní zařízení Urmet jsou určena pro běžné telefonní aplikace a jejich výhodou uprostř běžným přístrojům je, že jsou navržena s důhledem na možné připojení s domácími komunikačními systémy. V takovém případě telefonní přístroje mají i funkce domácího telefonu a způsob obsluhy systému lze na ústředních Urmet naprogramovat.



## TELEFONNÍ ZAŘÍZENÍ

- 4091/14** Manažerský telefon
- 4093/1** Základní telefon DOMO
- 4093/15** Multifunkční telefon DOMO+
- 4097/1** Multifunkční telefon TELEPHONO
- 4097/2** Multifunkční telefon TELEPHONO SMS
- 4115/1** Bezdrátový telefon ELLIPSE
- 4201/1** GSM interface
- 1332/1** Kombifon 1132
- 1332/30** Pobočková ústředna 1 + 1
- 1332/512** Pobočková ústředna 3 + 12, (italské menu)
- 1332/515-EN** Pobočková ústředna 1 + 5, (anglické menu)
- 1332/528-EN** Pobočková ústředna 2 + 8, (anglické menu)

- 1002/2** GSM řídicí jednotka SEMPLICE
- 1002/80** Spínací zařízení, pro zátěž nad 24V

### PŘÍSLUŠENSTVÍ

- 1332/35** Přídavné relé pro 1332/30
- 1332/38** Počítadlo impulsů
- 1332/51** Souprava pro stolní provedení telefonu 1332/1
- 1332/54** Obvod pro signalizaci stavu linky
- 1332/55** Adaptér pro připojení telefonů EURO CL k ústředně URMET
- 1332/70** Karta pro připojení tiskárny a PC
- 1332/71** Karta hodin
- 1332/80** Přepěťová ochrana síťového přívodu
- 1332/81** Přepěťová ochrana 1 linky
- 1332/82** Přepěťová ochrana 2 linek
- 1332/85** Přepěťová ochrana síťového přívodu 4000VA, 230V
- 1332/86** Filtr k přepěťové ochraně 1332/85
- 1332/91** Držák pro upevnění na stěnu 1332/1 a 1332/41
- 955/67** 1+1 PABX interface
- 1072/67** Interface ze systému 1072 do analogového systému 4+n
- 1082/67** Interface ze systému 1082 do analogového systému 4+n

4091/14



4093/1



4093/15



4097/1



4097/2



1002/2



1332/528-EN





**GROTHE**  
an urmet company

## VÝROBKY GROTHE

Německá společnost Grothe je tradičním výrobcem zařízení pro zvukovou a světelnou signalizaci, která se uplatňují v bytové výstavbě a díky neustále se zvyšujícím požadavkům na bezpečnost i v průmyslových provozech.

Společnost Grothe je od roku 2002 členem skupiny Urmet, její výrobky doplňují sortiment italských výrobců zařízení pro domovní komunikaci a rozšiřují možnosti jeho uplatnění.

## VÝROBKY GROTHE

### ZDROJE

- 14039** Zvonkový transformátor GT 3139, ~8/12V (1,3/1,0A)  
**14058** Zvonkový transformátor GT 3158, ~12V (1,0A)  
**14073** Zvonkový transformátor GT 3173, ~4/8/12V (2,0/2,0/1,5A)  
**14074** Zvonkový transformátor GT 3174, ~4/8/12V (3,0/2,0/2,0A)  
**14082** Zvonkový transformátor GT 3182, ~8/12/24V (1,3/2,0/0,6A)  
**14034** Transformátor (bezpečnostní) GT 1973, ~8/12V (2,0/2,0A)  
**14101** Transformátor (bezpečnostní) GT 1975, ~12V (1,5A)  
**14102** Transformátor (bezpečnostní) GT 1965, ~8V (2,0A)  
**14140** Transformátor (bezpečnostní) GT1980, ~12/16/24/32V (3,3/2,5/1,6/1,2A)  
**14160** Transformátor (bezpečnostní) GT1990, ~12/24V (5,2/2,6A)  
**14201** Zvonkový transformátor GT 3148, ~8V (1A)  
**14207** Zvonkový transformátor GT 50810, ~8V (1A)

### ZVONKY A GONGY

- 22512** Průmyslový zvonek LTW 742 12V WS, ~12V / 1,2A, IP54  
**22513** Průmyslový zvonek LTW 742 24V WS, ~24V / 0,6A, IP54  
**22517** Průmyslový zvonek LTW 742 230V WS, ~230V / 0,05A, IP54  
**22557** Průmyslový zvonek LTW 781 230V WS, ~230V / 0,05A, IP54  
**23540** Speciální zvonek LTW, ~12 V (0,6A), 98 dB(A)  
**23557** Speciální zvonek LTW, ~240 V (0,06A), 100 dB(A)  
**24052** Bzučák SU 1170 8-12V, ~8-12V / 0,35A  
**24071** Zvonek LTW 101A 8V WS, ~6-8 V / 0,8A, bílá  
**24075** Zvonek LTW 1101A 8V WS, ~6-8 V / 0,8A, bílá  
**24081** Zvonek LTW 1171A 8V WS, ~6-8V / 0,5A, bílá  
**24082** Zvonek LTW 1171A 12V WS, ~12V / 0,35A, bílá  
**24091** Zvonek LTW 3371 230V WS, ~230V / 0,08A, bílá  
**43065** Elektronický gong O65 Ew/sim, ~1-5-24V, 9V baterie  
**43150** Elektronický gong CROMA 50, ~1-8-12V, (baterie 4x1,5 V – LR14/C)  
**43165** Elektronický gong 165 Ew, ~1-5-24V, 9V baterie  
**43170** Elektronický gong CROMA 100, ~1-8-12V  
**43175** Elektronický gong CROMA 230, ~230V nebo ~1-8-12V  
**43225** Elektronický gong 225 w, ~1-5-24V, 9V baterie  
**43300** Komfortní bezdrátový gong MISTRAL 300, set, dosah 200 m

14034



14160



23517



22512

22557



24082



24071

24075



43300



43150



43175



43170



- 43301** Přijímač pro bezdrátový gong MISTRAL 300
- 43305** Komfortní bezdrátový gong MISTRAL 200, set, dosah 100m
- 43310** Komfortní bezdrátový gong MISTRAL 400, set, do zásuvky, dosah 200 m
- 43311** Přijímač pro bezdrátový gong MISTRAL 400 E
- 43320** Vysílač pro bezdrátový gong MISTRAL
- 43565\*** Elektronický gong 565 Ew/sim,  $\approx$  5-24V, 9V baterie
- 43665\*** Elektronický gong 665 Ew/bl,  $\approx$  5-24V, 9V baterie
- 44065\*** Elektromechanický gong 065 w/sim,  $\approx$  8-12V / 4VA
- 44165\*** Elektromechanický gong 165 w,  $\approx$  8-12V / 4VA
- 44169\*** Elektromechanický gong 169 w,  $\approx$  8-12V / 4VA
- 44174\*** Elektromechanický gong 169 Bw,  $\approx$  8-12V / 4VA nebo 9V baterie
- 44179\*** Elektromechanický gong 569-230V,  $\approx$  230V / 0,06A
- 44565\*** Elektromechanický gong 565 w/sim,  $\approx$  8-12V / 4VA
- 44567\*** Elektromechanický gong 565 Bw/sim,  $\approx$  8-12V / 4VA nebo 9V baterie
- 44665\*** Elektromechanický gong 665 w/bl,  $\approx$  8-12V / 4VA
- 44667\*** Elektromechanický gong 665 Bw/bl,  $\approx$  8-12V / 4VA nebo 9V baterie

\*) do vyprodání zásob

## HOUKAČKY

- 31041** Houkačka 630 6V AC,  $\approx$  6V / 0,5A (92 dB/A)
- 31043** Houkačka 630 24V AC,  $\approx$  24V / 0,2A (92 dB/A)
- 31047** Houkačka 630 230V AC,  $\approx$  230V / 0,02A (92dB/A)
- 31052** Houkačka 631 12V DC,  $\approx$  12V / 0,07A (96 dB/A)
- 31053** Houkačka 631 24V DC,  $\approx$  24V/0,04A (96 dB/A)
- 31101** Světelný kryt pro houkačku 630x, (červený)
- 31341** Houkačka se světelnou signalizací 6311 24V DC,  $\approx$  24V / 0,25A (96 dB/A) (náhrada za 31057)
- 31371** Houkačka se světelnou signalizací 6301 230V AC,  $\approx$  230V / 0,05A (92 dB/A)
- 32012** Houkačka 640 12V WS,  $\approx$  12V / 1,2 A, IP54 (105 dB/A)
- 32013** Houkačka 640 24V WS,  $\approx$  24V / 0,6A, IP54 (105 dB/A)
- 32017** Houkačka 640 230V WS,  $\approx$  230V / 0,05A, IP54 (105 dB/A)
- 32122** Houkačka 651 12V $\approx$ ,  $\approx$  12V / 1A, IP 54 (105 dB/A)
- 32123** Houkačka 651 24V $\approx$ ,  $\approx$  24V / 0,9A, IP 54 (105 dB/A)
- 33017** Houkačka 680 230V WS, kovová,  $\approx$  230V/0,05A (110dB/A)

---

**43310**

---



---

**44065**

---



---

**44165**

---



---

**44565**

---



---

**44665**

---



---

**31047**

---



---

**31371**

---



---

**33017**

---



---

**32017**

---



## TLAČÍTKA

- 51006** Tlačítko KKO 2112 BR
- 51011** Tlačítko MONTILUX
- 51013** Tlačítko COMBIFIX ETA 2121
- 51014** Tlačítko COMBIFIX II ETA 2122
- 51015** Tlačítko COMBILUX ETA 2132 podsvětlené
- 51016** Náhradní žárovka SOFFITTE 2130, (do COMBILUX a KKO 2112)
- 51018** Tlačítko ETA 1321
- 51026** Štítek osvětlení, červený, pro KKO 2112 BR
- 51103** Tlačítko DOMOLUX WS/SW, (bílá-černá), 1 tlač.
- 51105** Tlačítko DOMOLUX DB/WS, (modrá-bílá), 1 tlač.
- 51113** Tlačítko DOMOLUX SIM/SW, (stříbrná-černá), 1 tlač.
- 51203** Tlačítko DOMOLUX WS/SW, (bílá-černá), 2 tlač.
- 51205** Tlačítko DOMOLUX DB/WS, (modrá-bílá), 2 tlač.
- 51213** Tlačítko DOMOLUX DUO SIM/SW, (stříbrná-černá), 2 tl.
- 55511** Tlačítko ETA 501 G, 1 kontakt, (bronz)
- 55512** Tlačítko ETA 502 G, 2 kontakty, (bronz)
- 55513** Tlačítko ETA 503 G, 3 kontakty, (bronz)
- 55514** Tlačítko ETA 504 G, 4 kontakty, (bronz)
- 55515** Tlačítko ETA 505 G, 5 kontaktů, (bronz)
- 55516** Tlačítko ETA 506 G, 6 kontaktů, (bronz)
- 55531** Hliníkové tlačítko ETA 501 GA, 1 kontakt
- 55532** Hliníkové tlačítko ETA 502 GA, 2 kontakty
- 55533** Hliníkové tlačítko ETA 503 GA, 3 kontakty
- 55571** Bronzové tlačítko ETA RGA 1, 1 kontakt
- 98910** Bronzové tlačítko ETA RGA 2, 2 kontakty, (do vyp. zásob)
- 55591** Bronzové tlačítko ETA RGB
- 64035** Tlačítko KKO 2005, (černá)
- 64036** Tlačítko KKO 2005, (bílá)
- 64032** Tlačítko KKO 2001 WS/WS, (bílé)
- 64070** Tlačítko KKO L 2001 WS/T, podsvětlené, (bílá/černá)
- 64090** Tlačítko KKO 2001 WS/WS, (bílé, baleno v blisteru)
- 64094** Tlačítko KKO 2001 SIM/SW, (stříbrné)
- 64131** Miskové tlačítko KS 2070 MS-GEB, (leštěná mosaz)
- 64132** Miskové tlačítko KS 2070 MS-BRŮN, (kalená mosaz – černá)
- 64141** Miskové tlačítko KS 2074 WS, (mosaz, bílá)
- 64143** Miskové tlačítko KS 2075, (matný chrom)
- 64144** Miskové tlačítko KS 2076, (leštěný chrom)
- 64151** Tlačítko TORK 2060, IP44, (mosaz)
- 64212** Mosazné tlačítko ETA SUE
- 98191** Náhradní žárovka pro tlačítko Lux

**55532**



**64090**



**64035**



**98910**



**64131**



**64143**



**64144**



**64151**



**64212**



**51011**



**51013**



**51014**



**51018**



**51103**



**51113**



**51205**



**51213**



**55513**



## TLAČÍTKA PROTACT

61031	Protact 380 KS
61032	Protact 381 KS
61045	Protact 681 KS
61047	Protact 680 KS
62000	Protact 150 VA
62001	Protact 140 GO
62006	Protact 450 VA
62013	Protact 420 AL-KS
62016	Protact 410 AL
62060	Protact 550 VA
62061	Protact 510 AL
62002	Protact 110 AL
62025	Protact 340 GO
62026	Protact 370 NI
62032	Protact 310 AL
62033	Protact 360 CL
62045	Protact 210 AL
62054	Protact 260 CR
63022	Protact 101 LED
63032	Protact 100 LED
63042	Protact 102 LED
63052	Protact 105 LED

62000      62001



62025      62026



62006      62013



61045      61047



62060      62061



62016      62045



63032      62033



61032      61031



63052      63042



38101



## SVĚTELNÁ SIGNALIZACE

37332	Maják rotační DSL, 25W, ~230V / 0,11A, (červený)
37337	Maják rotační DSL, 25W, ~230V / 0,11A, (oranžový)
38101	Světlý modul KWL samostatný, výstražný, bez žárovky, (oranžová)
38102	Světlý modul KWL samostatný, výstražný, bez žárovky, (červená)
38106	Světlý modul KWL samostatný, výstražný, bez žárovky, (zelená)
38211	Světlý modul KBZ samostatný, zábleskový, ~I=24V / 0,3A, (oranžová)
38212	Světlý modul KBZ samostatný, zábleskový, ~I=24V / 0,3A, (červená)
38221	Světlý modul KBZ samostatný, zábleskový, ~230V / 0,05A, (oranžová)
38222	Světlý modul KBZ samostatný, zábleskový, ~230V / 0,05A, (červená)
38592	Žárovka, (Ba 15d), 24V / 25W
38593	Žárovka, (Ba 15d), 230V / 25W
38595	Žárovka, (Ba 15d), 12V / 5W
38596	Žárovka, (Ba 15d), 24V / 5W
38597	Žárovka, (Ba 15d), 230V / 5W
38598	Náhradní xenonová výbojka 2J, (do modulů 382xx)

38600



- 38600** Základní prvek
- 38601** Upevňovací prvek s podstavcem, (horizontální)
- 38602** Adaptér k upevňovacímu prvku pro samostatné moduly
- 38603** Prodlužovací nástavec, (100mm) k upevňovacímu prvku
- 38604** Upevňovací prvek s konzolou, (jednostranný)
- 38605** Upevňovací prvek s konzolou, (oboustranný)
- 38711** Světelný modul TWL, výstražný, bez žárovky, (oranžový)
- 38712** Světelný modul TWL, výstražný, bez žárovky, (červená)
- 38716** Světelný modul TWL, výstražný, bez žárovky, (zelená)
- 38717** Světelný modul TWL, výstražný, bez žárovky, (žlutá)
- 38721** Světelný modul TBL, blikající, bez žárovky, =12/48V(0,43/0,21A), (oranžový)
- 38722** Světelný modul TBL, blikající, bez žárovky, = 12/48V (0,43/0,21A), (červená)
- 38724** Světelný modul TBL, blikající, bez žárovky, =12/48V (0,43/0,21A), (bílý)
- 38725** Světelný modul TBL, blikající, bez žárovky, =12-48V (0,43/0,21A), (bílý)
- 38726** Světelný modul TBL, blikající, bez žárovky, =12/48V (0,43/0,21A), (zelený)
- 38727** Světelný modul TBL, blikající, bez žárovky, =12/48V (0,43/0,21A), (žlutý)
- 38731** Světelný modul TBL, blikající, bez žárovky, ~24/230V (0,21/0,021A), (oranžový)
- 38732** Světelný modul TBL, blikající, bez žárovky, ~24/230V (0,21/0,021A), (červený)
- 38735** Světelný modul TBL, blikající, bez žárovky, ~24/230V (0,21/0,021A), (modrý)
- 38736** Světelný modul TBL, blikající, bez žárovky, ~24/230V (0,21/0,021A), (zelený)
- 38737** Světelný modul TBL, blikající, bez žárovky, ~24/230V (0,21/0,021A), (žlutý)
- 38781** Akustický prvek ~12/24V, 32-tónový
- 38782** Akustický prvek, 32-tónový, IP54, ~230V, (černý)
- 38785** Akustický prvek, ~12/24V, (0,003/0,006A), 6-tónový
- 38786** Akustický prvek ~230V, (0,008A), 6-tónový

## ELEKTRICKÉ ZÁMKY

- 93011** El. zámek TO 5300, stavitelná západka, ~12V
- 93012** El. zámek TO 5110, ~12V
- 93013** El. zámek TO 5111, mechanická blokáce, ~12V
- 93043** El. zámek s momentovým kolíkem TO 5512, stavitelná západka, mechanická blokáce, ~12V (do vyprodání zásob)
- 93081** El. zámek TO 5400, ~12V, stavitelná západka
- 93082** El. zámek s momentovým kolíkem TO 5411, ~12V, stavitelná západka
- 93083** El. zámek TO 5412, ~12V, stavitelná západka, mechanická blokáce
- 93084** El. zámek s momentovým kolíkem TO 5413, ~12V, stavitelná západka, mechanická blokáce
- 93114** El. zámek TO 5116, ~12V, krátká lišta

**38601**      **38602**



**38604**      **38605**



**38603**



**38711**



**38781**



**93012**



**93114**



# SYSTÉMY DOMOVNÍCH TELEFONŮ A VIDEOTELEFONŮ

## NÁVOD K POUŽÍVÁNÍ A OBSLUZE

Systémy domovních telefonů a videotelefonů URMET DOMUS zvyšují bezpečnost při kontrole vstupu do rodinných a bytových domů, kanceláří, provozních a administrativních budov. Základními uživatelskými částmi systémů jsou vnitřní stanice (telefony a videotelefony) a tlačítkové panely umístěné na vstupu do objektu nebo u vnitřních dveří.

Instalaci zařízení provádějte podle schémat dodávaných výrobcem a v systémech používejte výrobky URMET DOMUS. U výrobků, které při instalaci vyžadují počáteční nastavení, je tento obecný návod k použití doplněn podrobným technickým popisem dodávaným s výrobkem.

### FUNKCE A VLASTNOSTI ZAŘÍZENÍ

#### Domovní telefony umožňují:

- elektronické vyzvánění (vložkou ve sluchátku)
- přijmout hovor od tlačítkového panelu
- pomocí tlačítka na telefonu ovládat elektrický zámek vstupních dveří
- realizovat funkci interkomu
- realizovat funkci diskrétní konverzace.

#### Domovní videotelefony umožňují:

- elektronické vyzvánění
- přijmout hovor od tlačítkového panelu
- vizuální kontrolu příchozího (i bez příjmutí hovoru)
- pomocí tlačítka na videotelefonu ovládat elektrický zámek vstupních dveří
- realizovat různé funkce pomocí dvojice standardně instalovaných tlačítek
- realizovat funkci interkomu
- realizovat funkci diskrétní konverzace
- záznam a vyvolání snímků z kamery pomocí přídavné paměti.

#### Tlačítkové panely umožňují:

- vyslat na vnitřní stanici vyzváněcí signál pro ohlášení příchodu
- pomocí hlasové jednotky realizovat hovor s vnitřní stanicí
- instalaci kamery pro snímání příchozího
- instalaci příslušenství pro přímé ovládní elektrického zámku vstupních dveří (snímače klíčů nebo kódové klávesnice)
- realizovat tlačítkový panel se zvýšenou mechanickou odolností (provedení antivandal)
- montáž pod omítku (lze doplnit krytem proti dešti) i na povrch.

### OBSLUHA ZAŘÍZENÍ

Volbu vnitřní stanice provede příchodí tlačítkem s jmenovkou nebo zadáním číselného kódu. Po identifikaci příchozího lze tlačítkem na přístroji uvolnit elektrický zámek vstupních dveří. Uvedený způsob obsluhy platí i u systémů s více vstupy (je zajištěno, že je uvolněn zámek pouze těch vstupních dveří, od kterých byl vyslán vyzváněcí signál). V systémech domovních telefonů a videotelefonů lze realizovat další funkce – funkci interkomu či funkci diskrétní konverzace.

Funkce interkomu umožňuje vzájemnou komunikaci mezi vnitřními stanicemi. Vyzváněcí signál pro ohlášení hovoru se na volanou stanicí vyše stisknutím příslušného tlačítka na přístroji volajícího. Volaný účastník přijme hovor zdvihnutím sluchátka a zavěšením sluchátka je hovor ukončen. Zdroj s vestavěným relé zajišťuje, že se vnitřní hovor nepřenesá do hlasové jednotky tlačítkového panelu.

Funkce diskrétní konverzace zajišťuje, že hovor mezi tlačítkovým panelem a volanou stanicí nelze, při náhodném zdvihnutí sluchátka, sledovat na jiné vnitřní stanici.

URMET DOMUS S.p.A. navrhuje, vyvíjí a vyrábí své výrobky podle standardů UNI EN ISO 9001:2000. Tento prestižní mezinárodní certifikát potvrzuje, že URMET DOMUS S.p.A. je vedoucí společností mezi výrobci zařízení pro domovní komunikaci a že poskytuje veškeré záruky kvality a servisu. Veškerý sortiment je chráněn ochrannými známkami registrovanými společností URMET DOMUS S.p.A.



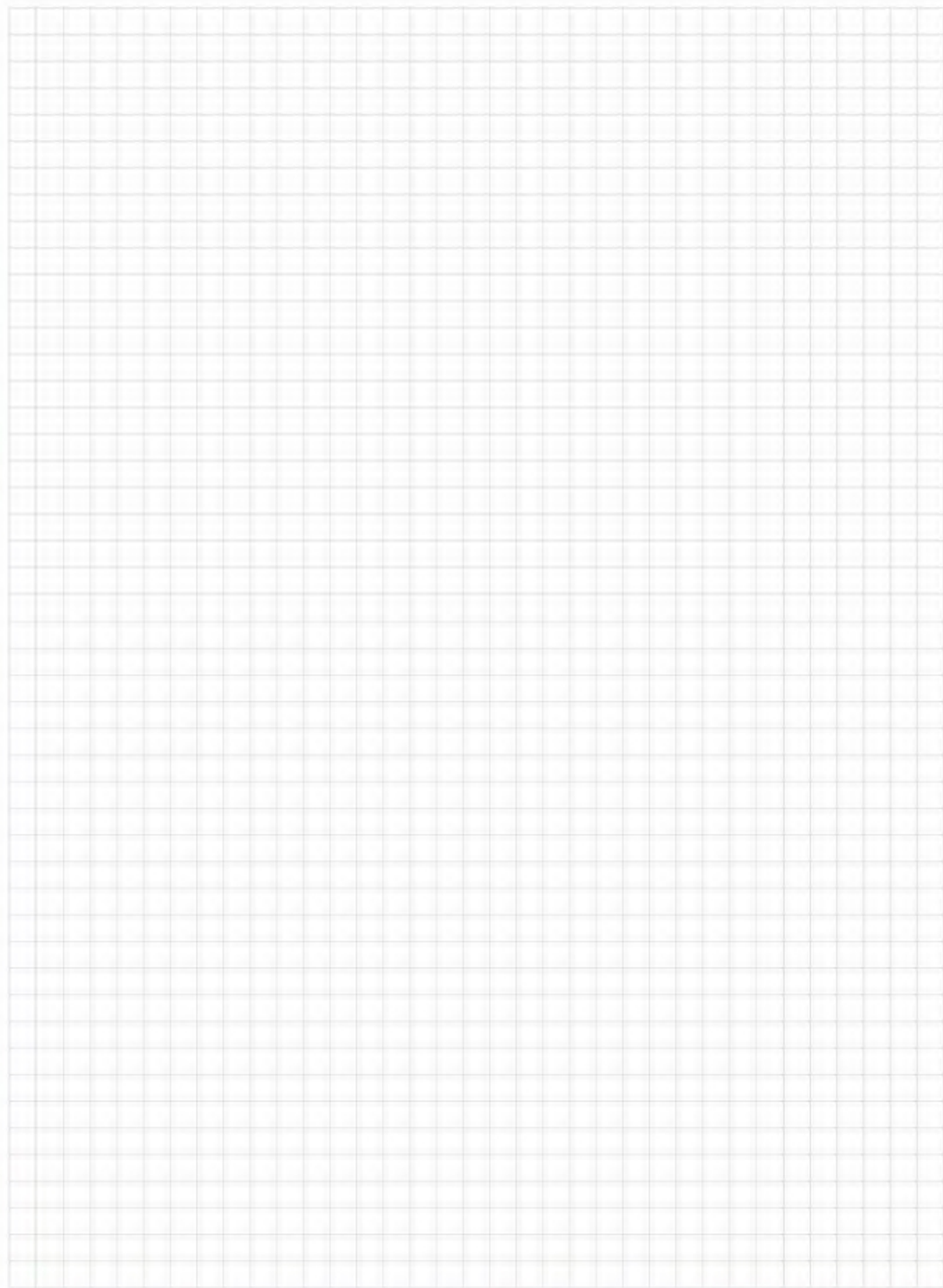

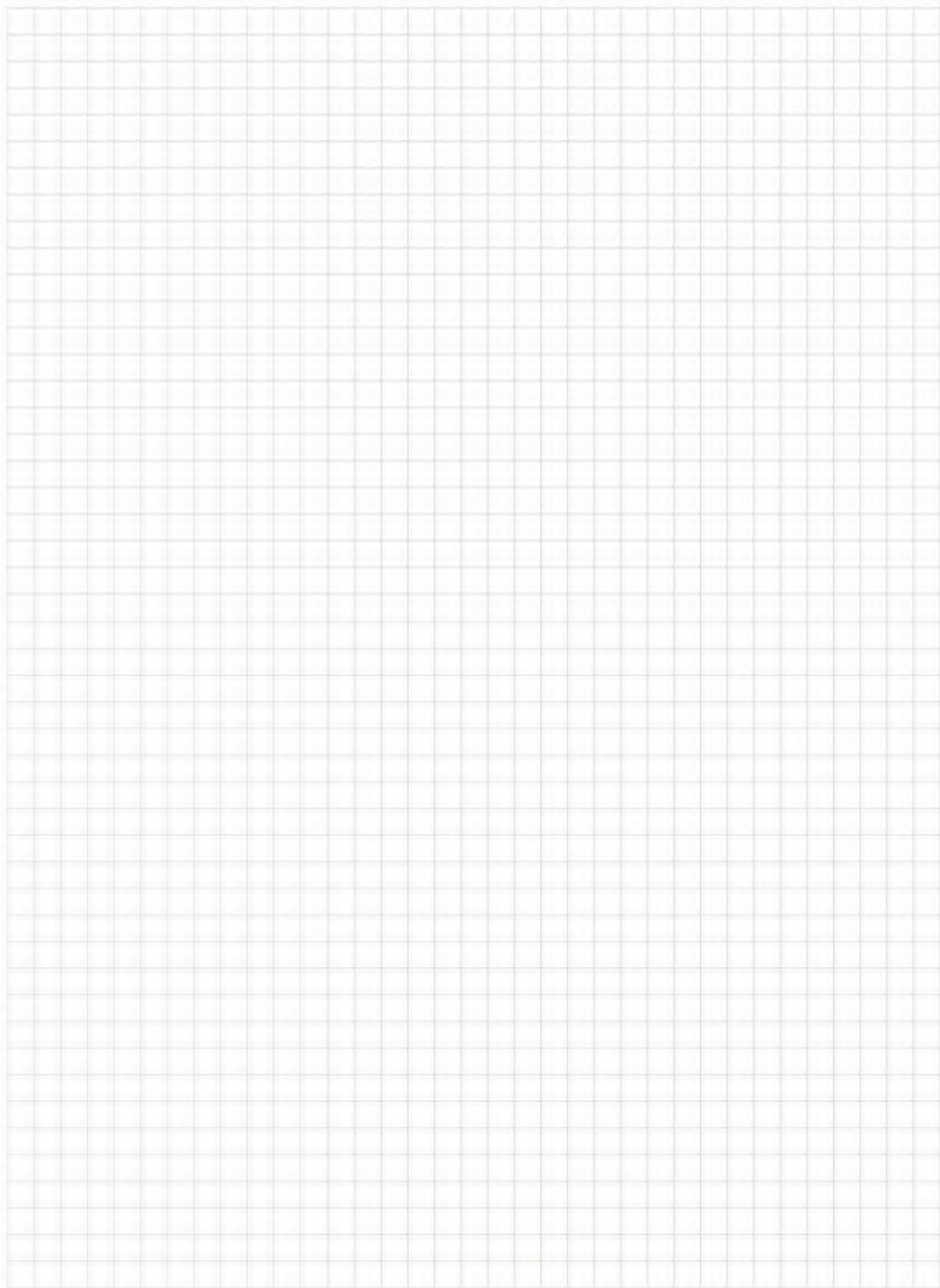

# REJSTŘÍK

katal. zveř. č. strana	katal. zveř. č. strana	katal. zveř. č. strana	katal. zveř. č. strana	katal. zveř. č. strana	katal. zveř. č. strana	katal. zveř. č. strana							
725/020	24	1072/67	34	1145/312	23	1332/51	41	1745/20	24	38736	47	64070	45
725/022	24	1072/7	33	1145/313	23	1332/512	41	1745/21	24	38737	47	64090	45
725/024	24	1072/80	34	1145/314	23	1332/515-EN	41	1745/22	24	38781	47	64094	45
725/026	24	1074/20	33	1145/32	22	1332/528-EN	41	1745/40	24	38782	47	64131	45
725/028	24	1074/54	34	1145/324	23	1332/54	41	1745/41	24	38785	47	64132	45
725/032	24	1074/90	34	1145/326	23	1332/55	41	1745/70	24	38786	47	64141	45
725/034	24	1074/906	34	1145/328	23	1332/70	41	1745/80	24	4091/14	41	64143	45
725/101	25	1082/20	35	1145/332	23	1332/71	41	1745/81	24	4093/1	41	64144	45
725/102	25	1082/51	35	1145/339	23	1332/80	41	1745/82	24	4093/15	41	64151	45
725/103	25	1082/52	35	1145/34	22	1332/81	41	1750/32	17	4097/1	41	64212	45
725/104	25	1082/67	35,41	1145/342	22	1332/82	41	1755/20	29	4097/2	41	90002/30	7
725/105	25	1082/7	34	1145/343	22	1332/85	41	1755/21	29	4115/1	41	93011	47
725/106	25	1082/72	34	1145/41	24	1332/86	41	1755/30A	29	4201/1	41	93012	47
725/107	25	1082/80	35	1145/42	24	1332/89	41	1755/40	29	43065	43	93013	47
725/108	25	1082/88	35	1145/50	22	14034	43	1755/41	29	43150	43	93043	47
725/204	25	1082/90	35	1145/500	24	14039	43	1755/70	29	43185	43	93081	47
725/206	25	1082/96	34	1145/51	22	14058	43	1755/80	29	43170	43	93082	47
725/208	25	1102/51	39	1145/52	22	14073	43	1755/81	29	43175	43	93083	47
725/210	25	1102/52	39	1145/53	22	14074	43	1782/501	15,34	43225	43	93084	47
725/212	25	1103/2	39	1145/54	22	14082	43	1782/502	15,34	43287/6	11	93114	47
725/214	25	1103/3	39	1145/59	22	14101	43	1782/511	17,34	43300	43	98191	45
725/216	25	1105/2	39	1145/61	23	14102	43	1782/512	17,34	43301	44	9854/40	7
725/218	25	1105/2F	39	1145/611	23	14140	43	1782/531	16,34	43306	44	9854/41	7
725/220	25	1110/101	30	1145/612	23	14160	43	1782/532	16,34	43310	44	9854/42	7
725/222	25	1110/102	30	1145/613	23	14201	43	1782/541	15,34	43311	44	9854/52	7
725/224	25	1110/103	30	1145/614	23	14207	43	1782/551	16,34	43320	44	9854/53	7
725/226	25	1110/104	30	1145/62	23	1702/1	15,33,34	1794/4A	17	43565*	44	9854/54	5
725/228	25	1110/105	30	1145/624	23	1702/101	15	1795/250	34	43665*	44	98910	45
725/800	25	1110/106	30	1145/626	23	1702/40	15,34	1795/40	34	44065*	44	A/1001P	26
725/801	25	1110/204	30	1145/628	23	1702/61	15	1810/70	30	44165*	44	A/1002P	26
725/802	25	1110/206	30	1145/63	23	1702/42	15	22512	43	44168*	44	A/2004P	26
725/701	25	1110/210	30	1145/632	23	1702/50	15	22513	43	44174*	44	A/2006P	26
725/702	25	1110/214	30	1145/639	23	1702/631	15	22517	43	44179*	44	A/2008P	26
725/710	25	1110/216	30	1145/64	23	1702/601	15	22557	43	44565*	44	A/2010P	26
725/711	25	1110/218	30	1145/65	24	1702/602	15	23540	43	44567*	44	A/2012P	26
725/721	25	1110/74	30	1145/67	24	1702/611	15	23557	43	44665*	44	A/2014P	26
725/722	25	1125/50	39	1145/70	11	1702/612	15	24052	43	44667*	44	A/2016P	26
725/755	25	1128/1	21	1145/71	11	1702/701	34	24071	43	51006	45	A/2018P	26
725/758	25	1128/10	21	1145/711	23	1702/82	15,34	24075	43	51011	45	A/2020P	26
725/759	25	1128/100	21	1145/712	23	1702/86	15	24081	43	51013	45	A/2022P	26
752/1	11	1128/101	21	1145/713	23	1702/89	15	24082	43	51014	45	A/2024P	26
752/20	11	1128/11	21	1145/714	23	1703/1	16,34	24091	43	51015	45	A/2026P	26
752/23	11	1128/2	21	1145/72	11	1703/101	16	31041	44	51016	45	A/2028P	26
752/5	11	1128/20	21	1145/724	23	1703/2	16	31043	44	51018	45	A/2030P	26
786/11	7	1128/21	21	1145/726	23	1703/3	16	31047	44	51026	45	A/3012P	26
786/13	7	1128/30	21	1145/728	23	1703/51	16	31052	44	51103	45	A/3015P	26
786/15	7	1128/31	21	1145/732	23	1703/52	16	31053	44	51105	45	A/3018P	26
787/1	7	1128/5	21	1145/739	23	1703/63	16	31101	44	51113	45	A/3024P	26
787/2	7	1128/500	21,22	1145/74	24,29	1703/60	16	31341	44	51203	45	A/4020P	26
788/22	7	1128/51	21	1145/75	11	1703/61	16	31371	44	51205	45	A/4024P	26
788/51	7,17	1128/510	21,22	1155/101	29	1703/82	16,34	32012	44	51213	45	A/4026P	26
788/52	7,17	1128/1	22	1155/102	29	1703/80	16	32013	44	51505/00	25,27,30	A/4032P	26
788/54	17	1128/10	6	1155/108	29	1703/91	16	32017	44	51506/10	25	A/4036P	26
788/58	7	1128/11	6	1155/11	28	1703/93	16	32122	44	5330/60	25	A/4040P	26
789/2	17	1129/2	22	1155/12A	28	1703/95	16	32123	44	55511	45	A/4044P	26
789/3	17	1129/501	6	1155/13A	28	1705/1	16,33,34	33017	44	55512	45	A/4048P	26
789/51	17	1129/502	6	1155/14A	28	1705/101	16	37332	46	55513	45	A/4052P	26
789/58	17	1129/51	6	1155/20	28	1705/102	16	37337	46	55514	45	A/4056P	26
824/500	30	1131/4	7	1155/21	28	1705/601	17	38101	46	55515	45	A/4060P	26
926/1	11	1132/54	7	1155/22A	28	1705/602	17	38102	46	55516	45	A/4064P	26
926/2	11	1133	5	1155/30	28	1705/621	17	38106	46	55531	45	A/4068P	26
926/3	11	1133/1	5	1155/31	28	1705/622	17	38211	46	55532	45	A/4072P	26
926/4	11	1133/10	5	1155/311	28	1705/82	16,34	38212	46	55533	45	A/4076P	26
952/11	15	1133/12	5	1155/312	28	1705/80	16	38221	46	55571	45	A/8062P	27
952/41	15	1133/201	6	1155/313	28	1705/854	16,33	38222	46	55591	45	A/8068P	27
955/40	17	1133/302	6	1155/32A	28	1705/855	16	38582	46	61031	46	A/8074P	27
955/67	41	1133/312	6	1155/50	28	1710/101	30	38593	46	61032	46	A/8080P	27
966/31	17	1133/35A	5	1155/59	28	1710/102	30	38596	46	61045	46	A/8086P	27
966/32	17	1133/41	5	1155/61	28	1710/103	30	38596	46	61046	46	A/8092P	27
1002/2	41	1133/42	5	1155/62	28	1710/105	30	38597	46	62000	46	A/8098P	27
1002/80	41	1133/50	5	1155/63	28	1710/106	30	38598	46	62001	46	A/8084	27
1032/65	33	1133/55	5	1155/75	29	1710/204	30	38600	47	62002	46	A/8092	27
1035/25	25	1133/56	5	1155/84	28	1710/206	30	38601	47	62006	46	A/8100	27
1035/67	25,30	1134/1	7	1155/85	28	1710/214	30	38602	47	62013	46	A/8108	27
1038/17	34,35	1134/35	7	1155/86	28	1710/216	30	38603	47	62016	46	A/8116	27
1038/69	35	1134/5	7	1155/91	28	1710/218	30	38604	47	62025	46	A/8124	27
1038/73	34	1134/50	7	1155/92	28	1710/220	30	38605	47	62026	46	A/8132	27
1038/74	34	1134/55	7	1155/93	28	1728/20	21	38711	47	62032	46	A/8140	27
1072/13	33	1145/100	24	1155/98	28	1728/21	21	38712	47	62033	46	FLMP 15	27
1072/14	33	1145/101	24	1155/10	39	1728/21	21	38717	47	62045	46	RC0040C	27
1072/16	33	1145/103	24	1172/45	33	1728/80	21,22	38716	47	62054	46	RC0041C	27
1072/17	33	1145/11	22	1172/46	33	17291	22	38717	47	62060	46	RC0070C	27
1072/19A	34	1145/12	22	1182	34	1732/1	17,33	38722	47	62061	46	RC0071C	27
1072/24	33	1145/13	22	1202/90	15	1732/41	17,33	38724	47	63022	46	RCM0380	27
1072/42	33	1145/14	22	1202/964	15,33	1732/56	17	38725	47	63032	46	RCM038A	27
1072/5	33	1145/18	22	1202/965	15	1732/91	17	38726	47	63042	46		
1072/57	33	1145/20	22	1332/1	41	1732/95	17	38727	47	63052	46		
1072/58	33	1145/21	22	1332/30	41	1732/97	17,33	38731	47	64032	45		
1072/59	34,35	1145/22	22	1332/35	41	1742/13A	24,30,34	38732	47	64035	45		
1072/60	34	1145/311	23	1332/38	41	1745/103	24	38735	47	64036	45		

**VÝROBCE:**

**URMET DOMUS S.p.A.**  
10154 Torino (Italy)  
Via Bologna 188/C  
Tel.: +39 011 24 00 000  
Fax: +39 011 24 00 296  
E-mail: info@urmetdomus.it  
Internet: www.urmetdomus.com

**VÝHRADNÍ DOVOZCE:**

**URMET DOMUS s.r.o.**  
415 01 Teplice  
Duchcovská 2  
Tel.: +420 417 532 204, 417 535 093-4  
Fax: +420 417 535 095  
E-mail: info@urmetdomus.cz  
Internet: www.urmetdomus.cz

**POBOČKA:**

**URMET DOMUS s.r.o.**  
100 00 Praha 10  
Limuzská 8  
Tel.: +420 272 701 377  
Fax: +420 272 701 454  
E-mail: urmetpraha@urmetdomus.cz  
Internet: www.urmetdomus.cz

**POBOČKA SR:**

**URMET DOMUS s.r.o. – organizačná zložka**  
821 09 Bratislava  
Mliekárenská 8  
Tel.: +421 253 631 142-3  
Fax: +421 253 631 144  
E-mail: info@urmetdomus.sk  
Internet: www.urmetdomus.sk

Prodejce: