

HOME & BUILDING  
SOLUTIONS

Too fast!

To go!

**2GO!**

**2GO!**  
Digitální systém domovního  
videotelefonu s rozvodem  
po dvou nepolarizovaných  
vodičích

**urmet**



## Technologie + 2 vodiče = barva Připraveno pro Vás.

Systém 2GO! je nový a již je o jeden krok vpředu.

Mimo jiné inovované vlastnosti nabízí systém jedinečnou výhodu – barevnou kameru již v základním provedení. Žádné dodatečné zásahy již nejsou nutné a uživatelé se mohou rozhodnout buď pro barevný, nebo pro černobílý monitor.

Se systémem 2GO! je barva dokonce jednodušší a snáze dostupná. Pouze URMET Vám může poskytnout tak mnoho.



## Se dvěma vodiči bude realizace všech Vašich přání snadnější

Dokonce i nejsložitější systémy, o kterých přemýšlíte, se s 2GO! stanou jednoduchými.

Systém je univerzální a má velmi zajímavé vlastnosti. Například můžete vytvořit interkomový systém mezi různými byty i v rámci jednoho bytu s vyzváněním až na osm účastníků. V jednom systému mohou být zapojeny až tři vstupní panely (bez relé) v uspořádání hlavní – podružné.

A navíc:

- pomocí až čtyř externích přehledových kamer můžete vytvořit sledovací okruh
- v systému může být použit i vstupní panel s kóděrem s klasickými tlačítky
- systém umožňuje připojit pobočkovou ústřednu URMET
- z videotelefonu lze zapínat kameru a hlasovou jednotku v panelu.

Se systémem 2GO! dosáhnete snáze a rychleji jen těch nejlepších výsledků

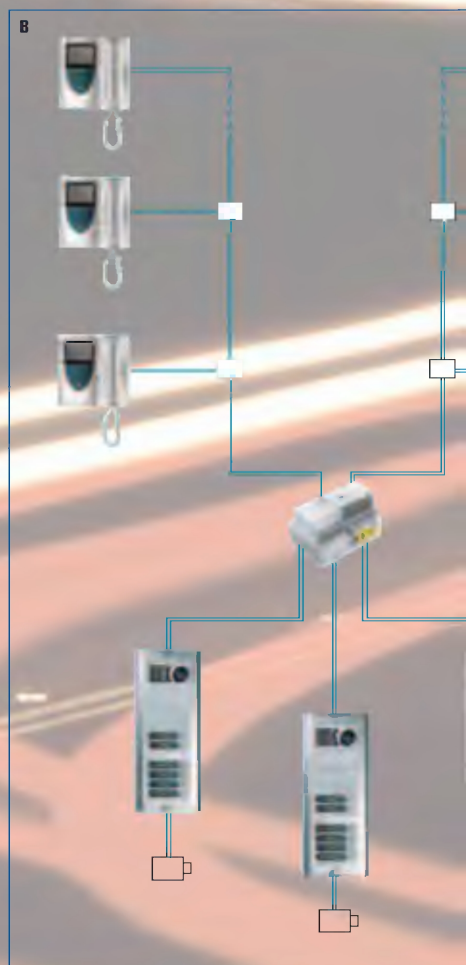

**A** systém videotelefonu s 1 vstupem a paralelním zapojením monitorů



**B** systém videotelefonu se 3 vstupy, 2 stoupačkami a paralelním zapojením monitorů

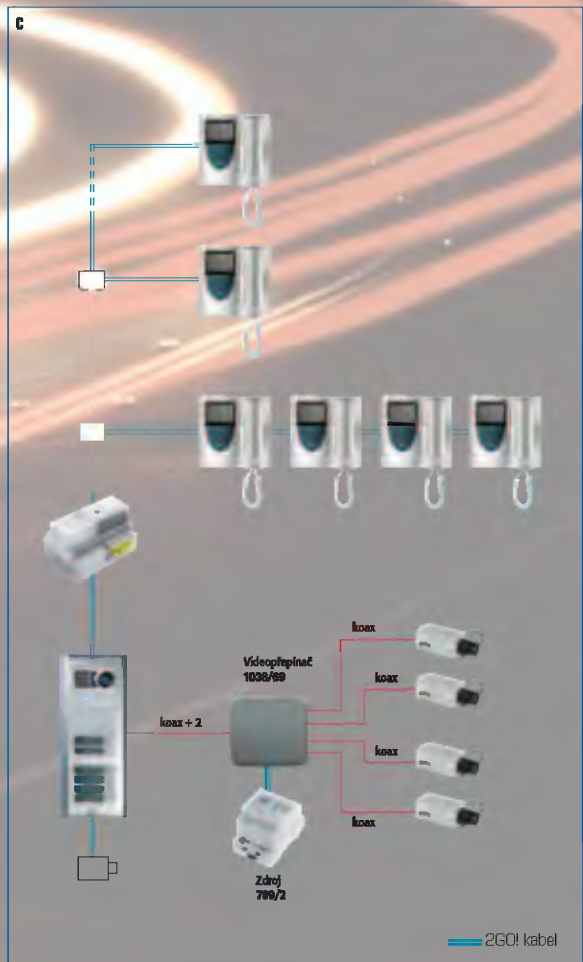

**C** systém videotelefonu s 1 vstupem a 4 cyklicky přepínanými externími kamerami

## 2GO! inovace: pouze dva vodiče – více nepotřebujete.

Vlastnosti systému 2GO! určitě zjednoduší Váš život a navíc Vám 2GO! poskytne funkce, které jistě oceníte. Je to v současnosti nejjednodušší a zároveň nejpropracovanější systém na trhu.

Především, dvouvodičový rozvod, který umožňuje jednoduše připojit až **32 účastníků**, lze použít kdekoliv. Dále můžete paralelně připojit až **čtyři videotelefony bez pomocného zdroje**. V systému se používají špičkové monitory URMET, které vyhoví všem Vaším požadavkům. Pro celý systém 2GO! postačí pouze **jeden napájecí zdroj (10 DIN modulů)**. A navíc můžete rozlišit vyzvánění z podlaží, vybrat si až ze šesti vyzváněcích tónů a zvolit odlišné vyzvánění pro volání z tlačítkového panelu nebo z jiného videotelefonu.

## System 2GO!: Dva vodiče, které mohou změnit Váš život.

Novinka od URMETu, nebo bychom měli říci „nové zapojení“. Protože zapojení systému 2GO!, barevného systému domovních videotelefonů s rozvodem po **dvou nepolarizovaných vodičích**, je snadnější než jednoduché. Jeho programování je skutečně velmi snadné a lze ho provést bez jakékoliv zvláštní přípravy. Všechna nastavení může provést jedna osoba a provádějí se při vypnutém systému pomocí přepínačů.

Při porovnání zjistíte, že 2GO! je v současnosti nejkomplexnější dostupný systém, který nabízí vynikající technické vlastnosti a funkčnost.

Technologie **dvou nepolarizovaných vodičů** poskytuje ideální a snadné řešení, jak zjednodušit instalaci všech systémů. V porovnání s tradičními systémy je čas potřebný pro instalaci pouze poloviční.

URMET vždy vychází vstříc svým zákazníkům.





ZÁKLADNÍ KOMPONENTY

- X** **1082/72** Centrální jednotka s barevnou kamerou, hlasovou jednotkou a 2 tlačítky, 2 moduly 1145
- X** **1082/7** Centrální s hlasovou jednotkou a 2 tlačítky, 2 moduly 1145
- X** **1038/17** Modul pro rozšíření o 16 účastníků
- X** **1082/20** Zdroj 230V, 50VA, 10 DIN modulů
- ▲ X** **1704/1A** 4,5" č/b videotelefon, přímé zobrazení, tlačítko pro odemýkání, 2 tlačítka servisní, bílý
- ▲ X** **1702/1** 4" č/b videotelefon, tlačítko pro odemýkání, 2 tlačítka servisní, bílý
- ▲ X** **1702/40** 4" LCD barevný videotelefon, tlačítko pro odemýkání, 2 tlačítka servisní, bílý
- X** **1704/82** Deska pro upevnění videotelefonu 1704/1A v systému 1082
- X** **1202/82** Deska pro upevnění 1702/1 a 1702/40 v systému 1082
- X** **1704/701** Kit pro systém 1082, (deska 1704/82 a distributor 1082/51)
- X** **1702/701** Kit pro systém 1082, (deska 1202/82 a distributor 1082/51)
- ▲ X** **1704/60** Instalační krabice pro 1704/1A

PŘÍSLUŠENSTVÍ

- X** **1082/51** Distributor pro systém 1082
- X** **1082/96** Přídavný panel pro videotelefon 1702, 6 servisních tlačítek, 1 vypínač a 2 LED
- ✓** **9000/230** Zdroj 230 V, 18 VA, 3 DIN moduly
- X** **1082/90** Kabel pro systém 1082 (100 m)



1702/1



1702/40



1082/72



1082/90

✓ pro všechny typy instalací ■ koax. videosystémy ▲ 5-vodič. videosystémy X digitální systémy

VÝHRADNÍ DOVOZCE:

URMET DOMUS s.r.o.  
415 01 Teplice, Duchcovská 2  
Tel.: +420 417 532 204  
Fax: +420 417 535 095  
www.urmetdomus.cz  
info@urmetdomus.cz

POBOČKA:

URMET DOMUS s.r.o.  
100 00 Praha 10, Limuzská 8  
Tel.: +420 272 701 377  
Fax: +420 272 701 454  
E-mail: urmetpraha@urmetdomus.cz  
Internet: www.urmetdomus.cz

POBOČKA SR:

URMET DOMUS s.r.o., org.zložka  
821 09 Bratislava, Mliekarenská 8  
Tel.: +421 255 647 004,6  
Fax: +421 255 647 005  
E-mail: info@urmetdomus.sk  
Internet: www.urmetdomus.sk



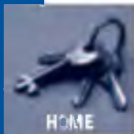

## 4" DOMOVNÍ VIDEOTELEFON 1702 ATLANTICO



**ATLANTICO  
DOMOVNÍ  
VIDEOTELEFON**



**BAREVNÉ KRYTÍ**



**TLAČÍTKO PRO  
ODEMYKÁNÍ**

**Atlantico** je moderní elektronický domovní videotelefon s charakteristickým tvarem navrhovaný Michelem De Lucchim.

Je zaručena jeho snadná a rychlá instalace na stěnu nebo na stůl pomocí soupravy pro stolní provedení.

Videotelefon **Atlantico** může být díky minimální tloušťce instalován přímo na stěnu bez zasekání.

Nahrazením standardního modrého kytu jedním z pěti kytů dodávaných v sadě 1702/50 je možno videotelefon barevně přizpůsobit přání zákazníka.



### **VLASTNOSTI**



Nejdůležitějšími vlastnostmi videotelefonu 1702 Atlantico jsou kompaktní provedení, ergonomický tvar sluchátka mikrotelefonu a snadná instalace.

Elektronické vyzvánění prostřednictvím přídavného reproduktoru umístěného v těle videotelefonu pod sluchátkem.

Videotelefon může být použit ve všech systémech s elektronickým vyzváněním v kombinaci s dalšími typy domovních telefonů a videotelefonů Urmet.

Hlasnost vyzvánění je plynule nastavitelná a v červeně označené poloze je vyzvánění zcela vypnuto. Pro odemykání elektrického zámku slouží zeleně podsvětlené tlačítko se symbolem .

Další dvě servisní tlačítka označená symboly  a  lze využít pro interkom nebo jimi lze ovládat další doplňkové funkce (osvětlení na schodišti, zámek vedlejšího vstupu apod.).

Na spodní straně videotelefonu lze regulovat kontrast () a js  obrazu.

Desky pro upevnění videotelefonu Atlantico se dodávají samostatně a mají označení 1202 (pouze provedení bez přídavných tlačítek). K dispozici jsou desky pro jeho použití v analogových systémech s nebo bez koaxiálního kabelu, v systému 1074 VOP a 1038 Digivoxe a dále ve dvou vodičovém videosystému 1082 2GOL.

Použitím speciální desky 1702/86 se šestí tlačítky, vypínačem a dvěma LED nebo pomocí lžty s tlačítky připojené k desce 1702/82 může být realizován interkom až mezi devíti videotelefony.

LED mohou být použity například pro signalizaci otevřených dveří nebo signalizaci přeměrování hovoru, případně jiných funkcí ovládaných pomocí vypínače.

Na zadní straně přístroje je umístěn přepínač pro nastavení typu videosystému. Pro analogové systémy přepněte do polohy A, pro digitální systémy do polohy B.

K oděšení vyzvánění z podlaží lze na desku pro upevnění přidat buzák 9854/53.

**ATLANTICO.**  
Elektronický domovní videotelefon.  
Spojení kvality a designu.

**urmet**

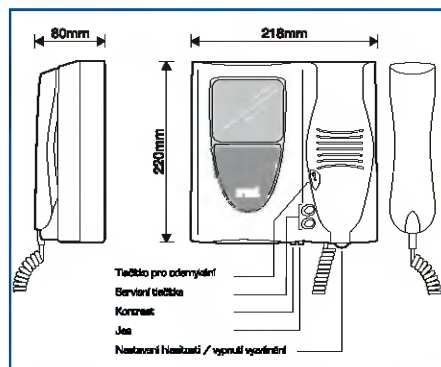
**ATLANTICO** - elektronický domovní videotelefon**ROZMĚRY**

**Pozn:** pro instalaci není třeba zapouštět žádnou instalační krabici.

**DETAILY****TECHNICKÉ ÚDAJE**

Napájecí napětí:	16 - 18,5 V=
Napájecí proud:	pracovní: max. 0,35 A pohotovostní: 0 A
Výkon:	max. 6,5 W
Frekvence:	vertikální: 50 Hz ± 2 Hz horizontální: 15625 ± 300 Hz
Videosignál:	1 VŠS, 75 Ω 1 VŠS - 6 dB min.
Obrazovka:	4" plochá 13 mm
Rozměry:	81 x 59 mm
Zkreslení:	vertikální 5% max. horizontální 5% max. soudkové 10% max.
Jas:	170 cd/m <sup>2</sup> max.
Náběh obrazu:	4 sec. max.
Mikrotelefon:	elektre tový mikrofon 45 Ω reproduktor
Zatížení tlačítek:	napětí 24 V max. proud 1,2 A
Provozní teplota:	-5° - +50°C
Relativní vlhkost:	90% RH

**ZÁKLADNÍ KOMPONENTY**

1702/1	4" č/b videotelefon, tlačítko pro odemýkání, 2 servisní tlačítka, bílý
1702/40	4" LCD barevný videotelefon, tlačítko pro odemýkání, 2 servisní tlačítka, bílý

**PŘÍSLUŠENSTVÍ**

1202/90	Deska pro upevnění 1702, koax. kabel
1202/95	Deska pro upevnění 1702, koax. kabel, modul diskretní konverze
1202/954	Deska pro upevnění 1702 v systému 1074
1202/955	Deska pro upevnění 1702, 5 vodičů
1702/86	Deska pro upevnění 1702, 6 servisních tlačítek, 1 vypínač a 2 LED
1082/96	Přídavný panel pro 1702, 6 servisních tlačítek, 1 vypínač a 2 LED
1702/82	Deska pro upevnění 1702 v systému 1082 2GO!
1702/92	Souprava pro stolní provedení 1702
1132/54	Přídavný třítonový gong pro odlišení vyzvánění, 12 Vss
9854/52	Přídavný bzučák do elektronického domovního telefonu
1702/50	Sada 5 barevných krytů k 1702, (s čelním štítem)
9854/53	Dvoutónový přídavný bzučák pro vyzvánění z podlaží

**NÁHRADNÍ DÍL**

1702/101	Mikrotelefon se štůrou
----------	------------------------

**VÝHRADNÍ DOVOZCE:**

URMET DOMUS s.r.o.  
415 01 Teplice, Duchcovská 2  
Tel.: +420 417 532 204  
Fax: +420 417 535 095  
www.urmetdomus.cz  
info@urmetdomus.cz

**POBOČKA:**

URMET DOMUS s.r.o.  
100 00 Praha 10, Límuzská 8  
Tel.: +420 272 701 377  
Fax: +420 272 701 454  
E-mail: urmetpraha@urmetdomus.cz  
Internet: www.urmetdomus.cz

**POBOČKA SR:**

URMET DOMUS s.r.o., org. zložka  
821 09 Bratislava, Mliekarenská 8  
Tel.: +421 255 647 004, 6  
Fax: +421 255 647 005  
E-mail: info@urmetdomus.sk  
Internet: www.urmetdomus.sk

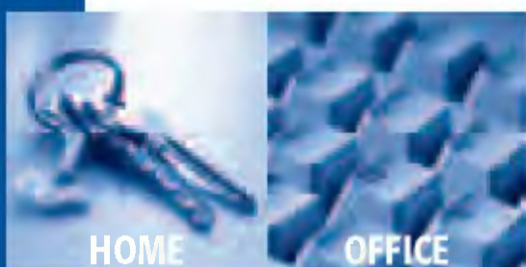

HOME & BUILDING  
SOLUTIONS

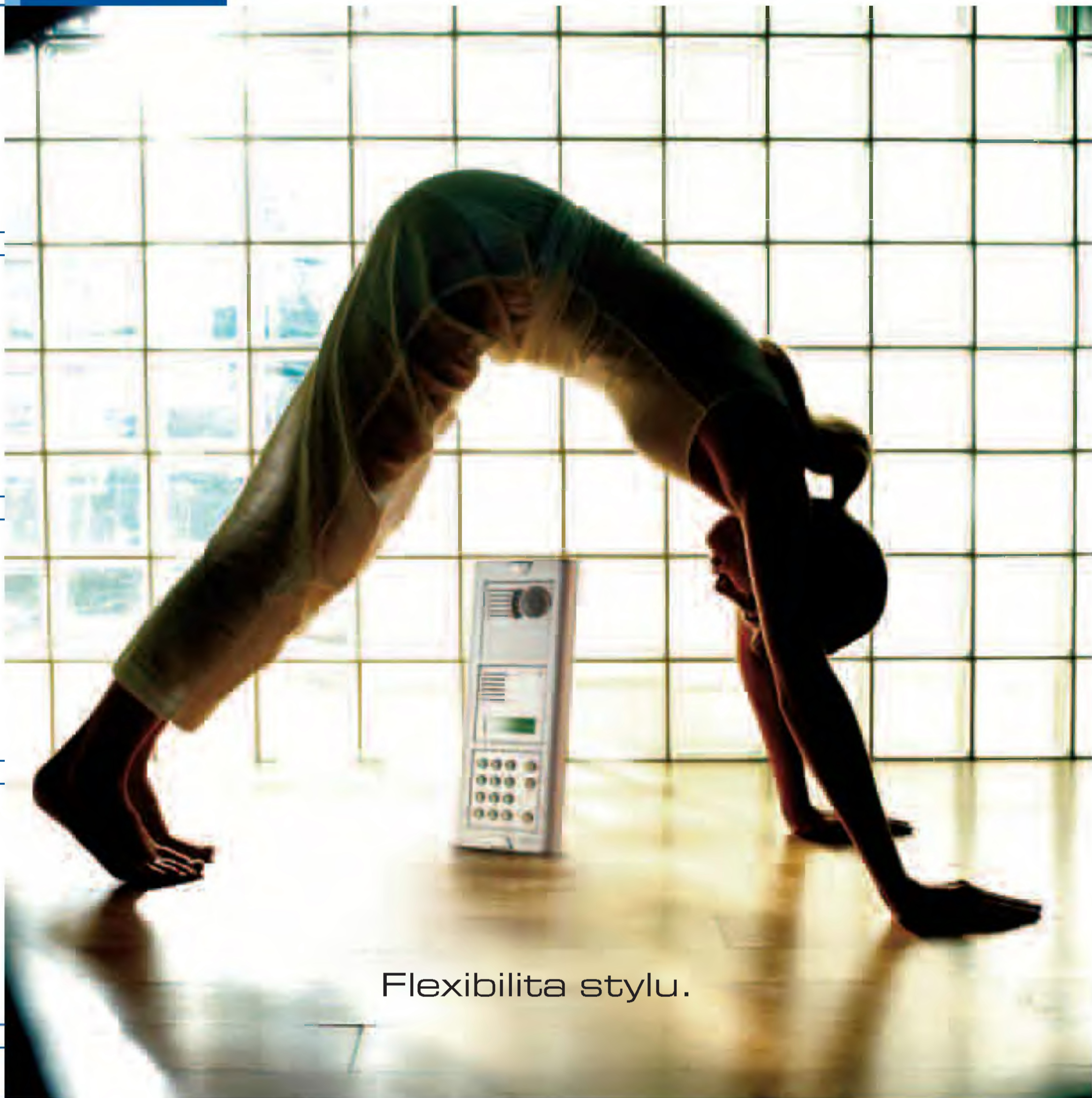

Flexibilita stylu.

**System 1074 VOP:**  
4-vodičový digitální systém  
domovního videotelefonu

**urmet**

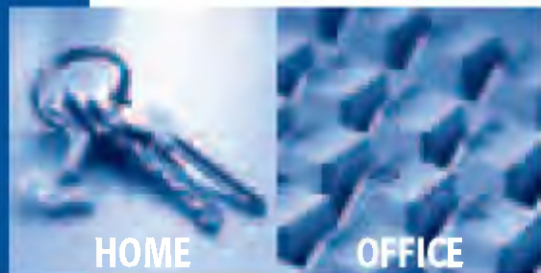

## System 1074 VOP: dokonalý obraz i barva.

Špičkové vlastnosti a naprostá volnost výběru.

Se speciálním kabelem VOP (1074/90) se dvěma kroucenými páry vodičů je instalace systému domovních videotelefonů jednoduchá.

Nejenom snadné zapojení, ale i výběr z kompletní řady monitorů.

Je pouze na Vás, pro jaký design se rozhodnete: mezi videotelefony pro 1704/1A, 1702/1 nebo 1702/40 (barevný) a mezi tlačítkovými panely pro 1145, 1155, 725 nebo umělecké 1110 a 1710.

K propracovanému vzhledu a vybudovanému dobrému jménu výrobků systém přidává i vysokou technologickou úroveň. Mezi další přednosti systému 1074 VOP patří vyzvánění

z podlaží a aktivace audio a video na hlavním vstupním panelu **bez** **přídavných vodičů** ve stoupačce, výběr ze šesti typů vyzváněcích tónů, odlišný typ vyzvánění od vstupu a z podlaží, nastavení hlasitosti vyzvánění, možnost instalovat v bytě až tři paralelní



zařízení (videotelefony a telefony), paralelní zapojení 2 videotelefonů bez přídavného zdroje, vytvoření **integrovaného systému** pomocí pobočkové ústředny URMET.

# Dvou vodičové připojení a nejmodernější vlastnosti domovních telefonů.



Bezproblémová instalace systému domovních telefonů s použitím krouceného páru vodičů, to je výsledek technologického vývoje URMET.

Systém 1074 VOP představuje univerzální řešení mnoha různých požadavků.

Pro instalace nových videosystémů s délkou vodičů **do 80 m ve stoupačce** vyhoví dva kroucené páry vodičů (průřez jednoho vodiče  $0,35 \text{ mm}^2$ ), pro délku **do 200 m** použijte speciální kabel VOP 1074/90 se dvěma kroucenými páry vodičů o průřezech  $0,75 \text{ mm}^2$  a  $1 \text{ mm}^2$ . Stávající videosystémy lze nahradit VOP s využitím existující kabeláže za předpokladu, že maximální délka vodičů ve stoupačce nepřesáhne 50 m a průřez vodičů je alespoň  $0,22 \text{ mm}^2$ .

To vše Vám dává možnost navrhovat systémy s délkou vodičů mezi vstupním panelem a nejvzdálenějším monitorem až **600 metrů**.

Pomocí speciálních dekodérů a tlačítek na telefonech a videotelefonech lze bez přídavných vodičů ovládat i **další služby**, jako rozsvícení na schodišti, odemykání podružných dveří nebo otevírání brány.

**A** 1 hlavní vstup (audio),  
1 stoupačka,  
domovní  
ústředna

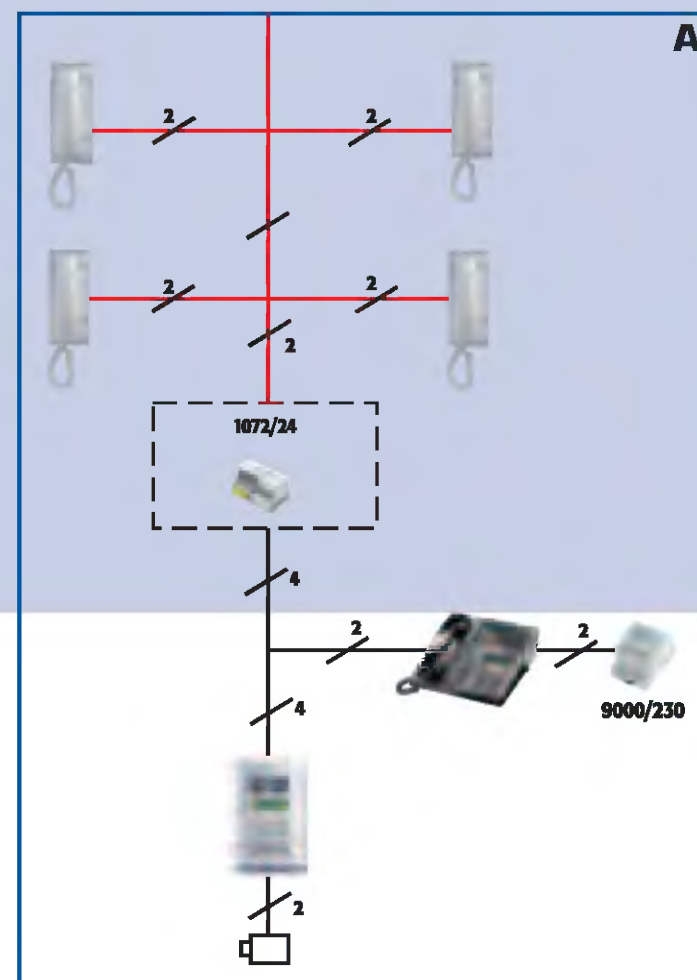

**B** 2 hlavní vstupy (video),  
2 podružné vstupy  
(video), 2 stoupačky,  
domovní ústředna

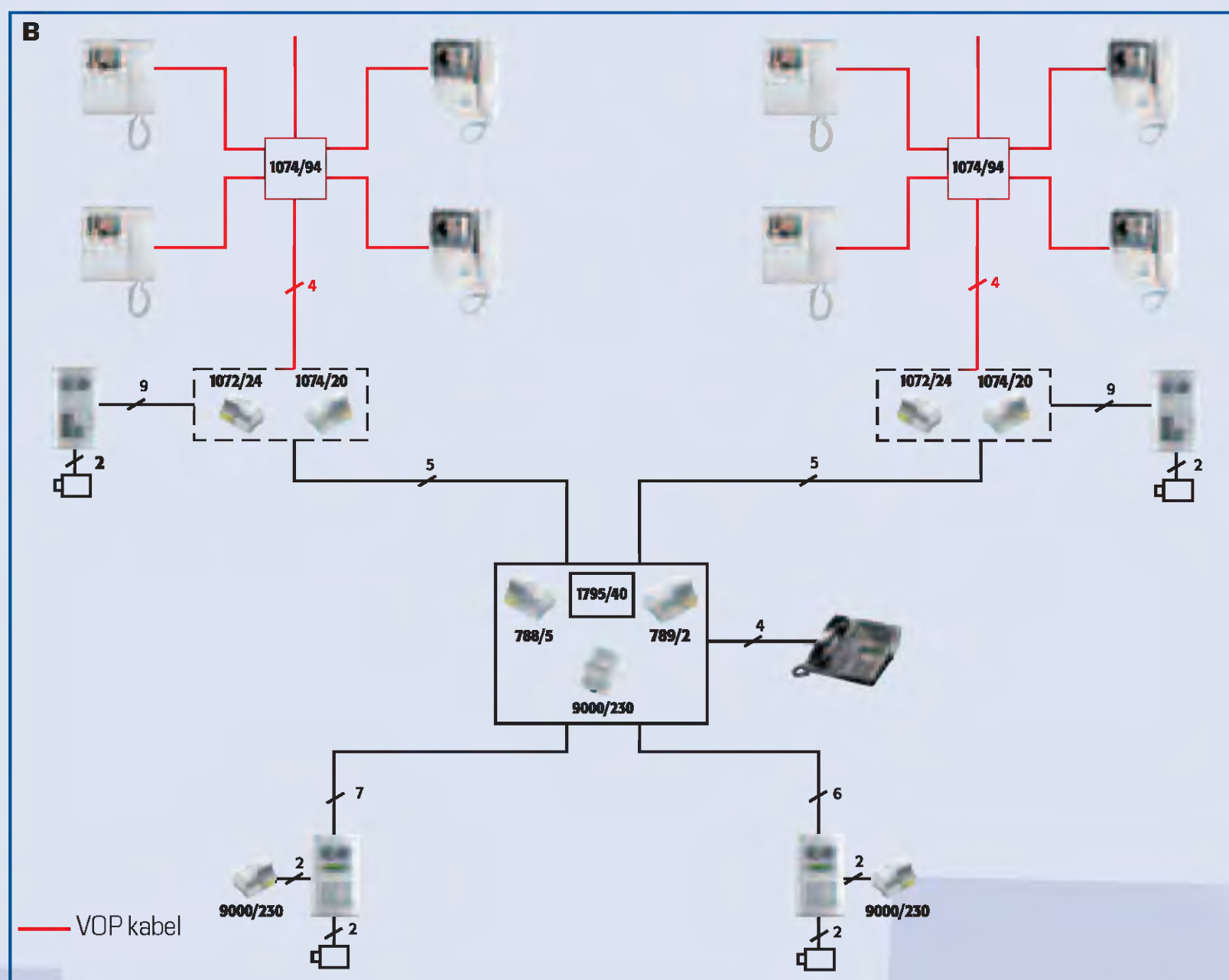

**C** 1 hlavní vstup (video),  
1 stoupačka,  
distributory na podlaží

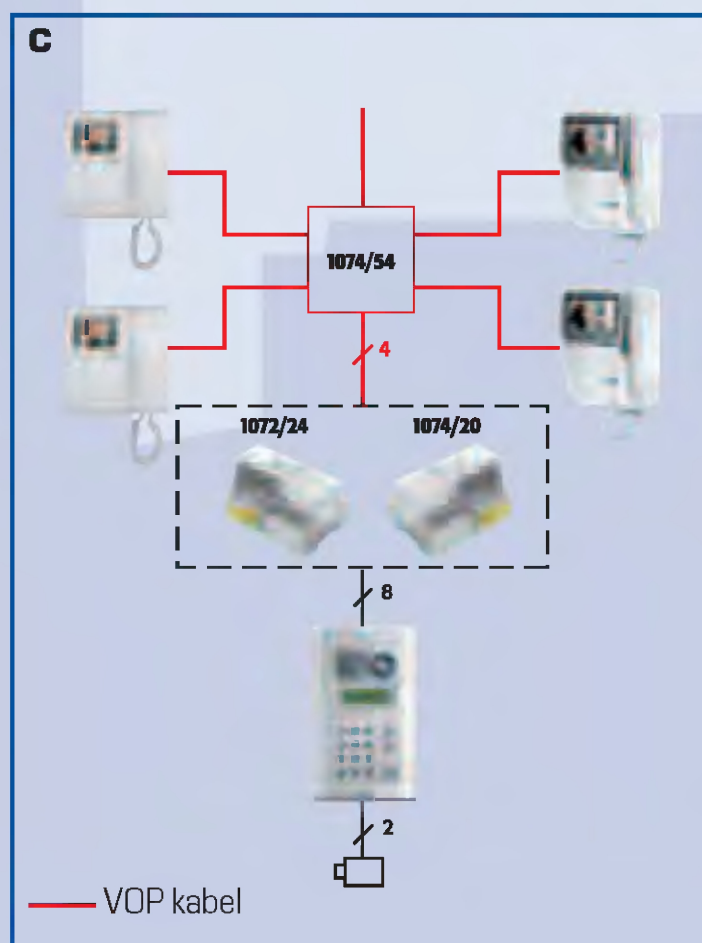

**D** 2 hlavní vstupy (video)  
s přepínáním,  
1 stoupačka

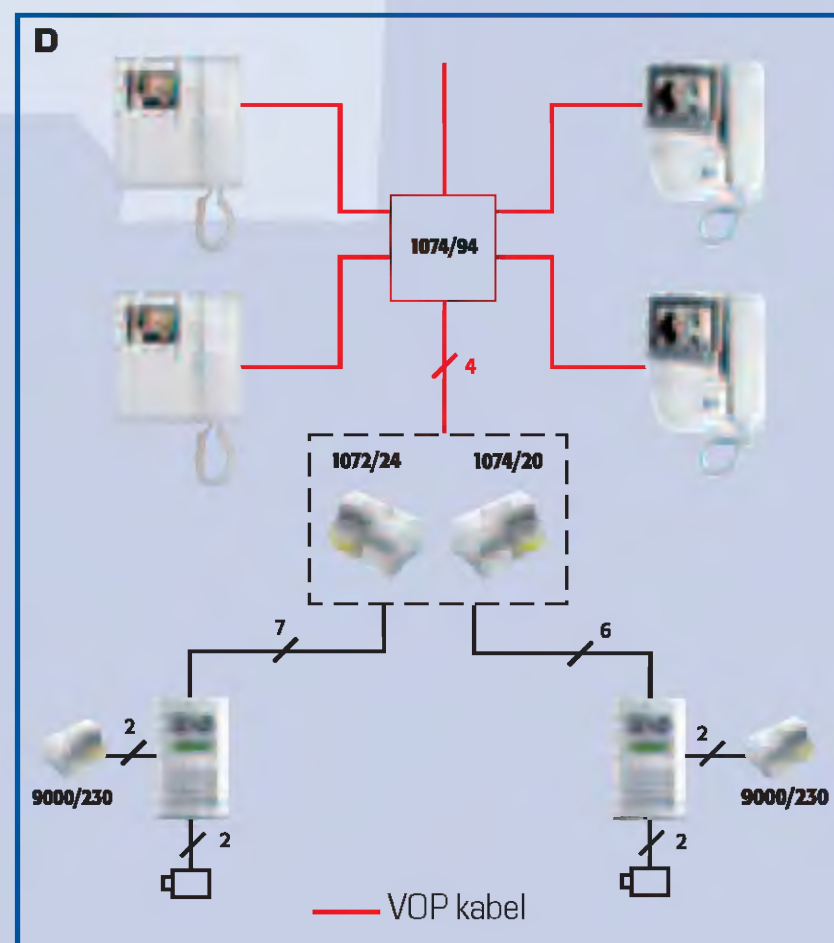

## VARIABILITA

Systém 1074 VOP je ideální pro všechny typy budov:

- jednotlivé budovy s několika málo byty
- obytné domy s hlavním vchodem a s podružnými vstupy (s vlastními tlačítkovými panely)
- budovy s jednou nebo více stoupačkami
- komplexy obytných budov
- skupiny rodinných domů

## FLEXIBILITA

Systém 1074 VOP je vhodný pro libovolný typ instalace:

- nové instalace a rekonstrukce
- zapojení typu „vstup – výstup“ nebo distributory na podlaží
- černobílá i barevná varianta nebo jejich kombinace
- instalace s jednou nebo více stoupačkami
- hlavní a podružné vstupy
- možnost připojení ústředny
- paralelní zapojení telefonů nebo videotelefonů.

## 1074 VOP: systém, který vítězí.

Vše, co potřebujete pro kombinovaný systém domovních telefonů a videotelefonů s ústřednou a s funkcí diskrétní konverzace až pro **250 účastníků a 12 vstupních panelů** s centrálními jednotkami, jsou pouze **dva páry nepolarizovaných vodičů**.

Pro systém domovního telefonu potřebujete pouze 1 pár vodičů. Systém 1074 VOP je novou generací digitálního systému s redukovaným počtem vodičů, který vyžaduje méně a poskytuje více.

Další podstatnou výhodou je možnost navrhovat systémy **s délkou vodičů až 600 metrů** bez zesilovačů.

Tento sofistikovaný a všestranný systém je ideální pro všechny typy instalací od jednotlivých budov s několika málo byty až po obytné komplexy.

To není zdaleka vše, co tento systém nabízí. Máte možnost zvolit **vstupní panel s číselnou klávesnicí a LCD displejem** v provedení 1145, nebo v leštěném nerez provedení 1155 (antivandal) se zvýšenou mechanickou odolností.

Maximální počet účastníků v systému je 250.

Můžete se rozhodnout, zda pro každý z celkem až **12 vstupních panelů** použijete moduly s klasickými tlačítky nebo moduly s číselnou klávesnicí a displejem.



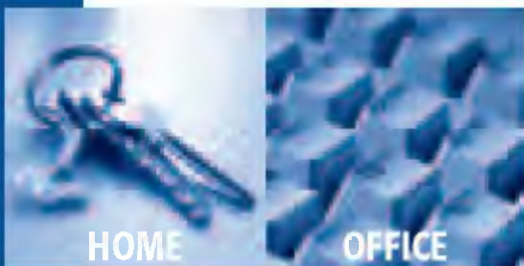

ZÁKLADNÍ KOMPONENTY

- X **1072/7** Kodér pro připojení 18 tlačítek, integr. hlas. jednotka, 1 modul 1145
- X **1072/19A** Kodér pro připojení 18 tlačítek, integr. hlas. jednotka, pro panely 725 a 1110
- X **1072/5** Kodér pro připojení 16 tlačítek, integr. hlas. jednotka, 2 tlačítka, 1 modul 1155
- X **1072/13** Centrální jednotka, čísel. klávesnice, LCD displej s pamětí, hlas. jednotka, 2 moduly 1145
- X **1072/14** Centrální jednotka, čísel. klávesnice, LCD displej s pamětí, hlas. jednotka, 2 moduly 1155
- X **1074/54** Dekodér se 4 výstupy
- ▲ X **1745/70** Modul s černobílou CCD koax. kamerou, 1 modul 1145
- ▲ X **1745/40** Modul s barevnou CCD koax. kamerou, 1 modul 1145
- ▲ X **1755/30A** Modul s černobílou CCD 5 vodič. kamerou, 1 modul 1155
- ▲ X **1810/70** Černobílá CCD koax. kamera do uměleckých tlačítkových panelů 1710
- ▲ X **1742/13A** Adaptér pro koax. kamery 1745/70, 1745/40, 1810/70, 725/600
- X **1704/954** Deska pro upevnění 1704 v systému 1074
- X **1202/954** Deska pro upevnění 1702 v systému 1074
- ▲ X **1704/1A** 4,5" č/b videotelefon, přímé zobrazení, tlačítko pro odemykání, 2 servisní tlačítka
- ▲ X **1702/1A** 4,5" č/b videotelefon, tlačítko pro odemykání, 2 servisní tlačítka
- ▲ X **1702/40** 4" LCD barevný videotelefon, tlačítko pro odemykání, 2 servisní tlačítka
- ▲ X **1732/1** 4" č/b videomodul
- X **1732/957** Deska pro upevnění 1732/1 v systému 1074
- X **1172/30** Elektronický domovní telefon, tlačítko pro odemykání, bílý
- X **1172/35** Elektronický domovní telefon, multifunkční, bílý
- X **1072/41** Ústředna systému 1072 (1074)
- X **1072/24** Adaptér sběrnice, 12 DIN modulů
- X **1074/20** Videozdroj pro systém 1074, 10 DIN modulů
- X **1074/90** Kabel pro systém 1074, 100 m (2x 1 mm<sup>2</sup>, 2x 0,75 mm<sup>2</sup>)

PŘÍSLUŠENSTVÍ

- X **1072/67** Interface pro pobočkové telefonní ústředny Urmét PABX
- X **1072/80** Dekodér pro speciální funkce
- X **1038/17** Modul pro rozšíření o 16 účastníků
- X **1072/59** Přídavný třítónový gong do systému 1072 (napájení 9V baterií)
- X **1072/74** Modul s alfabetskou klávesnicí k centrální jednotce 1072/13, 1 modul 1145
- X **1072/73** Modul s alfabetskou klávesnicí k centrální jednotce 1072/14, 1 modul 1155
- X **1072/60** Programovací adaptér k 1072/19A, 1072/5, 1072/7
- X **1072/57** Propojovací kabel s PC k programování
- X **1032/65** Programovací klávesnice
- X **1072/58** Programovací souprava pro systém 1072 (obsahuje 1032/65, 1072/57, 1072/60)
- ▲ X **1704/60** Instalační krabice pro 1704/1A
- X **1795/40** Videodistributor pro systém 1074
- X **1795/250** Zesilovač videosignálu

■ koax. videosystémy ▲ 5-vodič. videosystémy X digitální systémy



1704/10A



1072/13



1702/40



1172/35

VÝHRADNÍ DOVOZCE:

URMET DOMUS s.r.o.  
415 01 Teplice, Duchcovská 2  
Tel.: +420 417 532 204  
Fax: +420 417 535 095  
www.urmetdomus.cz  
info@urmetdomus.cz

POBOČKA:

URMET DOMUS s.r.o.  
100 00 Praha 10, Limuzská 8  
Tel.: +420 272 701 377  
Fax: +420 272 701 454  
E-mail: urmetpraha@urmetdomus.cz  
Internet: www.urmetdomus.cz

POBOČKA SR:

URMET DOMUS s.r.o., org. zložka  
821 09 Bratislava, Mliekarenská 8  
Tel.: +421 255 647 004,6  
Fax: +421 255 647 005  
E-mail: info@urmetdomus.sk  
Internet: www.urmetdomus.sk





### Objektivy

1090/501	Pentax 3,6mm, 72°, F2
1090/502	Pentax 8mm, 31°, F2
1090/503	Pentax 2,8mm, 94°, F1,2 - C
1090/504	Pentax 4mm, 63°, F1,2 - C
1090/511	Pentax, autoiris, 2,8mm, 94°, F1,2 - 200
1090/513	Pentax, autoiris, 8mm, 32°, F1,2 - 90
1090/514	Pentax, autoiris, 3,7mm, 71°, F1,6 - 300
1090/515	Pentax, autoiris, 6mm, 44°, F1,4 - 300
1090/516	Pentax, autoiris, 12mm, 22°, F1,4 - 300
1090/517	Pentax s man. proměn. ohnisk. vzdál. 3,5 - 8mm, F1,4 - C
1090/518	Pentax s automat. proměn. ohnisk. vzdál. 3,5 - 8mm, F1,4 - 300
1090/523	Pentax, zoom, 6,3 - 38mm, F1,2 - 360
1090/526	Pentax, autoiris, 3,5 - 8mm, F1,4 - 300
1090/527	Pentax, autoiris, zesilovač, 2,8mm, F1,2 - 200
1090/533	Autoiris, 2,5 - 11,5mm, F1,4 - 360
1090/536	Autoiris, 5,3 - 46,9mm, F1,4 - 360

### Přepínače

1090/601	AUT/MAN, 4IN/2OUT
1090/602	AUT/MAN, 8IN/2OUT
1090/603	AUT/MAN, 16IN/2OUT
1090/604	Sekvenční (alarm), 4IN/2 OUT
1090/605	Sekvenční (alarm), 8IN/2OUT
1090/606	Sekvenční (alarm), mikroprocesor, 4IN/2OUT, výstup alarm a VCR
1090/607	Sekvenční (alarm), mikroprocesor, 8IN/2OUT, výstup alarm a VCR
1090/608	Dálkový ovladač pro 1090/606 - 607
1090/612	Analogový detektor pohybu 1IN/2OUT
1090/682	AUT/MAN, 4IN/1OUT, audio

### Kvadráty

1090/611	4IN/2OUT, zoom, pro bar. kamery
1090/670	4IN/2OUT, pohyb. detektor, pro č/b kamery

### Multiplexery

1090/026	BAR., triplex 16 kamer, det. pohybu, RS 485, výstup na monitor, alarm výstup
1090/048	BAR., 10 kamer, DVR, det. pohybu, RS 232, RS 485, ethernet port
1090/049	BAR., 16 kamer, DVR, det. pohyb, RS 232, RS 485, ethernet port
1090/616	Č/B, duplex, 9 kamer, vstup VCR, výstup na monitor
1090/617	Č/B, duplex pro 10 kamer, výstup pro VCR, alarm vstupy, RS 485
1090/619	Č/B, triplex pro 16 kamer, det. pohybu, RS 485, výst. 2 monitory, alarm výstup
1090/623	BAR., triplex pro 10 kamer, det. pohybu, RS 485, výst. 2 monitory, alarm výstup
1090/625	BAR., triplex pro 16 kamer, det. pohybu, RS 485, výst. 2 monitory, alarm výstup
1090/674	Č/B, triplex pro 4 kamery, alarm vstupy, výst. 1 monitor

### Záznamová zařízení

1090/016	Rekordér DVR, 16 kanálů, barevný duplex multiplexer
1090/019	Rekordér DVR, 9 kanálů, barevný duplex multiplexer
1090/638	Rekordér VCR-VHS, 960 hodin
1090/651	Rekordér VCR-VHS, 24 hodin
1090/652	Rekordér VCR-VHS, 240 hodin
1090/640	Rekordér DVR 1 kanál
1090/641	Rekordér DVR 1 kanál, prepisovatelný HDD 80GB
1090/643	Rekordér DVH 4 kanály, prepisovatelný HDD

### Kryty

1090/810	Venkovní kryt 214mm
1090/821	Venkovní kryt 315mm
1090/822	Venkovní kryt 350mm, IP 66
1090/807	Držák pro venkovní kryt 1090/809
1090/809	Venkovní kryt 345mm, IP 55

### VÝHRADNÍ DOVOZCE:

URMET DOMUS s.r.o.  
415 01 Teplíce, Duchcovská 2  
Tel.: +420 417 532 204  
Fax: +420 417 535 095  
www.urmetdomus.cz  
info@urmetdomus.cz

### POBOČKA:

URMET DOMUS s.r.o.  
100 00 Praha 10, Umuzská 8  
Tel.: +420 272 701 377  
Fax: +420 272 701 454  
E-mail: urmetpraha@urmetdomus.cz  
Internet: www.urmetdomus.cz

### POBOČKA SR:

URMET DOMUS s.r.o., org.zložka  
821 09 Bratislava, Mliekarenská 8  
Tel.: +421 255 647 004,6  
Fax: +421 255 647 005  
E-mail: info@urmetdomus.sk  
Internet: www.urmetdomus.sk

**urmet**



# KATALOG VÝROBKŮ CCTV

Monitorování vnitřních prostor i okolí všech typů budov v reálném čase, je nutným krokem ke zvýšení úrovně bezpečnosti.

Kompletní sortiment kamer a kamerových systémů Urmet, který zahrnuje kamery, mikrokamery, přepínače, klasické i digitální videorekordéry, je schopný plně vyhovět i těm nejosložitějším požadavkům. Například Dome kamery Urmet jsou vybaveny velmi přesným motorickým ovládacím a zoomem, který umožňuje dosáhnout vynikající ostrosti přesášením o objektivu.

## Kamery (bez objektivu)

1090/108	Č/B mini, CCD 1/3", 380 řádků, 12Vss
1090/111	Č/B, CCD 1/3", 380 řádků, 12Vss
1090/112	Č/B, CCD 1/3", 380 řádků, 230Vstř.
1090/113	Č/B, CCD 1/3", 420 řádků, 12Vss - 24Vstř.
1090/114	Č/B, CCD 1/3", 420 řádků, 230Vstř.
1090/115	Č/B, CCD 1/3", 620 řádků, 12Vcc - 24Vstř.
1090/116	Č/B, CCD 1/3", 620 řádků, 230Vstř.
1090/118	Č/B, CCD 1/3", 570 řádků, 230Vstř.
1090/119	Č/B, CCD 1/3", audio, 380 řádků, 230Vstř.
1090/219	BAR., CCD 1/3", audio, 330 řádků, 230Vstř.
1090/221	BAR., CCD 1/3", 330 řádků, 12Vss
1090/224	BAR., CCD 1/3", 460 řádků, 12Vss - 24Vstř.
1090/226	BAR., CCD 1/3", 480 řádků, 230Vstř.
1090/214	BAR., CCD 1/3", vysoce citlivá, den/noc, 480 řádků, 230Vstř.
1090/215	BAR., CCD 1/3", den/noc, 400 řádků, 230Vstř.

## Mikrokamery

1090/185	Č/B, CCD 1/3" (3,7mm), 420 řádků, 12Vss
1090/187	Č/B, CCD 1/3" Pinhole, 420 řádků, 12Vss
1090/188	BAR., CCD 1/4" (3,7mm), 12Vss
1090/189	Č/B, CCD 1/3" (3,7mm), 420 řádků, 12Vss
1090/190	Mikrofon pro audio záznamník
1090/191	Č/B, CCD 1/3", IR LED, 420 řádků, 12Vss
1090/194	Č/B, CCD 1/3", venkovní - IP 57, 420 řádků, 12Vss
1090/198	BAR., CCD 1/3", venkovní - IP 57, 380 řádků, 12Vss

## DOME kamery

1090/072	BAR., CCD 1/4", vnitřní/venkovní, 480 řádků, 24Vss
1090/082	BAR., CCD 1/4", vnitřní/venkovní, den/noc, 480 řádků, 24Vss
1090/117	Č/B mini, CCD 1/3", 420 řádků, 12Vss

## Monitory

1090/301	Č/B 9", PC, 1000 řádků
1090/322	Č/B 12", 1000 řádků
1090/325	Č/B 15", 1000 řádků
1090/330	Č/B 20", audio, 1000 řádků
1090/334	Č/B 14", PC, 1000 řádků
1090/415	BAR., TFT 15", PC, 480 řádků
1090/420	BAR., 10", audio, 330 řádků
1090/421	BAR., 21", audio, 500 řádků
1090/435	BAR., 15", audio, 750 řádků
1090/444	BAR., 14", audio, 400 řádků
1090/647	BAR., 14", duplex, multiplexer 4 kanály, DVR 4 kanály, alarm 4 výstupy

## Soupravy

1090/901	Č/B CCTV kit, kamera 1090/108, objektiv, zdroj, 9" PC monitor
1090/902	Č/B CCTV kit, kamera 1090/112, objektiv, zdroj, 9" PC monitor



**urmet**



COMMUNICATION  
& DOMOTIC SOLUTIONS

HOME



Sinthesi.  
Urbanistický styl.

sinthesi

Modulární tlačítkový panel

urmet



## Tlačítkový panel I 145 Synthesi. Inovace, která Vám zjednoduší život.

Co je třeba k vytvoření opravdu inteligentního tlačítkového panelu? Odpovědí je modularita. Proto Urmet vytvořil panel Synthesi, dokonalé spojení technologie, designu, všestrannosti a univerzální použitelnosti.

Jeho absolutní jedinečnost je dána zcela novým způsobem modulárního řešení. Jednoduše vyberte požadované moduly, s kamerou nebo hlasovou jednotkou, jedním, dvěma, třemi nebo více tlačítky, přidejte správný rámeček a Váš dům je okamžitě schopen přivítat hosty v novém, nezaměnitelném stylu.

Použitý design Synthesi zdůrazňuje jeho univerzální vlastnosti, umožňující vytvořit horizontálně nebo vertikálně uspořádané panely, které splnou se vzhledem a vlastnostmi Vašeho domu. Díky vzájemnému propojování modulů pomocí předinstalovaných vodičů je montáž Synthesi velmi jednoduchá.

Pro barevné přizpůsobení panelu se dodává sada jmenovek a koncových krytek v modré barvě.



MODULY  
S PROSTOREM  
PRO HLASOVOU  
JEDNOTKU

●◆▲	<b>1145/20</b>	Modul pro hlasovou jednotku
●◆▲	<b>1145/21</b>	Modul pro hlasovou jednotku, 1 tlačítka
●■	<b>1145/22</b>	Modul pro hlasovou jednotku, 2 tlačítka
●◆▲	<b>1145/32</b>	Modul pro hlasovou jednotku, 2 tlačítka
●■	<b>1145/34</b>	Modul pro hlasovou jednotku, 4 tlačítka



**1145/20**

HLASOVÉ  
JEDNOTKY

●■	<b>1145/500</b>	Hlasová jednotka pro panel 1145 (4+n)
◆▲	<b>1145/67</b>	Hlasová jednotka pro panel 1145 (1+n)
◆▲	<b>1145/74</b>	Přídavný modul do panelu 1145 (1+n)
●■	<b>5330/60</b>	Modul diskrétní konverzace do panelu 725, 1145



**1145/500**

MODULY  
BEZ PROSTORU  
PRO HLASOVOU  
JEDNOTKU

✓	<b>1145/11</b>	Modul s 1 tlačítkem
✓	<b>1145/12</b>	Modul se 2 tlačítky
✓	<b>1145/13</b>	Modul se 3 tlačítky
✓	<b>1145/14</b>	Modul se 4 tlačítky
●■	<b>1145/18</b>	Modul s 8 tlačítky
✓	<b>1145/50</b>	Modul pro jednu jmenovku nebo popisné číslo.
✓	<b>1145/59</b>	Prázdný modul

KAMEROVÉ  
MODULY

■▲	<b>1745/70</b>	Modul s černobílou CCD koax kamerou, 1 modul 1145
■	<b>1745/80</b>	Modul s černobílou CCD koax kamerou a integrovanou hlasovou jednotkou, 1 modul 1145
■	<b>1745/81</b>	Modul s černobílou CCD koax kamerou a integrovanou hlasovou jednotkou, 1 tlačítka, 1 modul 1145
■	<b>1745/82</b>	Modul s černobílou CCD koax kamerou a integrovanou hlasovou jednotkou, 2 tlačítka, 1 modul 1145
▲	<b>1745/20</b>	Modul s černobílou CCD 5 vodičovou kamerou a integrovanou hlasovou jednotkou, 2 moduly 1145
▲	<b>1745/21</b>	Modul s černobílou CCD 5 vodičovou kamerou a integrovanou hlasovou jednotkou, 1 tlačítka, 2 moduly 1145
▲	<b>1745/22</b>	Modul s černobílou CCD 5 vodičovou kamerou a integrovanou hlasovou jednotkou, 2 tlačítka, 2 moduly 1145
■▲	<b>1745/40</b>	Modul s barevnou CCD koax kamerou a osvětlením, 1 modul 1145
■	<b>1745/41</b>	Modul s barevnou CCD koax kamerou a osvětlením, integrovaná hlasová jednotka, 1 tlačítka, 1 modul 1145



**1145/14**



**1745/82**

INSTALAČNÍ  
KRABICE

✓	<b>1145/51</b>	Instalační krabice, 1 modul
✓	<b>1145/52</b>	Instalační krabice, 2 moduly
✓	<b>1145/53</b>	Instalační krabice, 3 moduly
✓	<b>1145/54</b>	Instalační krabice, 4 moduly



**1145/52**

KRYCÍ  
A UPEVNĚVACÍ  
RÁMEČKY

✓	<b>1145/61</b>	Krycí a upevňovací rámeček, 1 modul
✓	<b>1145/62</b>	Krycí a upevňovací rámeček, 2 moduly
✓	<b>1145/63</b>	Krycí a upevňovací rámeček, 3 moduly
✓	<b>1145/64</b>	Krycí a upevňovací rámeček, 4 moduly



**1145/64**

RÁMEČKY  
PRO MONTÁŽ  
NA OMÍTKU

✓	<b>1145/311</b>	Rámeček pro montáž na omítku, 1 modul
✓	<b>1145/312</b>	Rámeček pro montáž na omítku, 2 moduly, 1 sloupec
✓	<b>1145/313</b>	Rámeček pro montáž na omítku, 3 moduly, 1 sloupec
✓	<b>1145/314</b>	Rámeček pro montáž na omítku, 4 moduly, 1 sloupec
✓	<b>1145/324</b>	Rámeček pro montáž na omítku, 4 moduly, 2 sloupce
✓	<b>1145/326</b>	Rámeček pro montáž na omítku, 6 modulů, 2 sloupce
✓	<b>1145/328</b>	Rámeček pro montáž na omítku, 8 modulů, 2 sloupce
✓	<b>1145/332</b>	Rámeček pro montáž na omítku, 12 modulů, 3 sloupce
✓	<b>1145/339</b>	Rámeček pro montáž na omítku, 9 modulů, 3 sloupce
✓	<b>1145/342</b>	Krabice (100 mm) pro montáž na pilíř, 2 moduly
✓	<b>1145/343</b>	Krabice (100 mm) pro montáž na pilíř, 3 moduly



**1145/65**

PŘÍSLUŠENSTVÍ

✓	<b>1145/65</b>	Sada 10 ks jmenovek a 2 ks krytů, modrá.
✓	<b>1145/100</b>	Sada jmenovek (10+10 ks)
✓	<b>1145/101</b>	Sada jmenovek pro moduly 1145/32, /34, /18 (10+10 ks)
✓	<b>1745/103</b>	Sada 2 ks bezpečnostních šroubů a klíč pro panel 1145.

## Elegance a jedinečné modulární řešení. Vyhoví všem Vaším požadavkům.

Sinthesi, symbol jedinečného, nenapodobitelného stylu. Rámečky z eloxovaného hliníku, nerezová tlačítka a atraktivní žluté podsvětlení jmenovek, to vše navrženo tak, aby bylo dosaženo elegantního a moderního vzhledu.

Sinthesi také nabízí neomezené možnosti použití: k dispozici jsou moduly až s osmi tlačítky; integrované moduly s kamerou, hlasovou jednotkou a tlačítky pro videosystémy s koaxiálním kabelem nebo bez; s LED pro optickou kontrolu vyzvánění (svítí, když telefon nebo videotelefon vyzvání). Sinthesi představuje skutečnou revoluci při instalaci do existujících systémů. Ve všech případech je možno instalovat tlačítkový panel bez nutnosti upravit otvor ve stěně.

To znamená, že panelem Sinthesi můžete nahradit předchozí verzi 825 Kombi velmi snadno, bez nutnosti výměny instalační krabice.



**Modul  
s kamerou.**

**Podsvětlení  
tlačítka**



COMMUNICATION  
& DOMESTIC SOLUTIONS

Urmet

## Nepřetržitý vývoj.

Sinthesi může díky své modularitě nabídnout mnohem více, protože se jedná o „otevřený“ systém, který můžete libovolně uspořádat nebo dodatečně rozšiřovat. Díky své univerzálnosti je tento tlačítkový panel schopen vyhovět všem požadavkům na instalaci.

Již při jeho vývoji myslel Urmet na budoucnost a panel Sinthesi byl navržen tak, aby umožnil instalaci všech modulů pro klasické systémy i instalaci nových integrovaných systémů jako 1038 Digivoice, 1072 Bibus a 1082 2GO!

Sinthesi rozhodně přispěje ke zlepšení kvality Vašeho bydlení.



### VÝHRADNÍ DOVOZCE:

URMET DOMJUS s.r.o.  
415 01 Teplice, Duchcovská 2  
Tel.: +420 417 532 204  
Fax: +420 417 535 095  
[www.urmetdomus.cz](http://www.urmetdomus.cz)  
[info@urmetdomus.cz](mailto:info@urmetdomus.cz)

### POBOČKA:

URMET DOMJUS s.r.o.  
100 00 Praha 10, Limuzská 8  
Tel.: +420 272 701 377  
Fax: +420 272 701 454  
E-mail: [urmetpraha@urmetdomus.cz](mailto:urmetpraha@urmetdomus.cz)  
Internet: [www.urmetdomus.cz](http://www.urmetdomus.cz)

### POBOČKA SR:

URMET DOMJUS s.r.o., org.zložka  
821 09 Bratislava, Mliekarenská 8  
Tel.: +421 255 647 004,6  
Fax: +421 255 647 005  
E-mail: [info@urmetdomus.sk](mailto:info@urmetdomus.sk)  
Internet: [www.urmetdomus.sk](http://www.urmetdomus.sk)



**urmet**

## TELEFONNÍ PŘÍSTROJE A ZAŘÍZENÍ



PABX ústředna 1332/515

**PABX ústředny Urmet Domus 1332/515 a 1332/528**

- 1332/515 umožňuje připojení jedné pevné linky a jedné linky domovního telefonu k pěti vnitřním stanicím
- 1332/528 umožňuje připojení dvou pevných linek a dvou linek domovního telefonu k osmi vnitřním stanicím
- umožňují používat veškerá analogová telefonní zařízení
- jsou vybaveny hlasovým modulem, který pomáhá při programování, vysílá DISA a informace o přidružených hovorech.  
**DISA - Direct Inward System Access** - umožňuje přímé volání na interní linku z vnějšku
- ústředny jsou vybaveny adresářem s kapacitou 40 telefonních čísel, každé o maximálním počtu 26 cifer
- další funkce: možnost interkomu mezi vnitřními stanicemi, diskretní konverzace, monitorování stavu linky, budík, detekce faxu, možnost zabezpečeného vzdáleného programování, možnost připojení PC a tiskárny, přesměrování hovorů na vnitřní linku, přesměrování hovorů na jakékoliv číslo (možné pouze u ústředn, které mají připojeny dvě a více pevných linek, např. 1332/528), atd.

**Tabulka základních technických parametrů:**

	4081/54	1332/1	1332/30	1332/512	1332/528
rozměry v/š/h (mm)	220/165/65	220/89/65	220/180/55	220/180/56	220/235/56
hmotnost (kg)	1	0,5	2	1	1
napájení	=3V/2x AA	-	~230V/50Hz	~230V/50Hz	~230V/50Hz
počet linek (vnitřní/pevné/dom. systém)	-	-	1/1/1	5/1/1	8/2/2

**VÝHRADNÍ DOVOZCE:**

URMET DOMUS s.r.o.  
415 01 Teplice, Duchcovská 2  
Tel.: +420 417 532 204  
Fax: +420 417 535 095  
www.urmetdomus.cz  
info@urmetdomus.cz

**POBOČKA:**

URMET DOMUS s.r.o.  
100 00 Praha 10, Limuzská 8  
Tel.: +420 272 701 377  
Fax: +420 272 701 454  
E-mail: urmetpraha@urmetdomus.cz  
Internet: www.urmetdomus.cz

**POBOČKA SR:**

URMET DOMUS s.r.o., org.zložka  
821 09 Bratislava, Mliekarenská 8  
Tel.: +421 255 647 004,6  
Fax: +421 255 647 005  
E-mail: info@urmetdomus.sk  
Internet: www.urmetdomus.sk



## TELEFONNÍ PŘÍSTROJE A ZAŘÍZENÍ



**Víceúčelový telefon  
Urmet Domus 4081/54**

Hlavní výhodou telefonních zařízení Urmet Domus je, že jsou navržena s důrazem na **propojení se systémy domovních telefonů.**

K propojení obou typů telefonních systémů se používá telefonního rozhraní nebo ústředny. Ústředny, kromě možnosti propojení obou systémů a připojení několika venkovních i vnitřních linek (počet linek závisí na typu ústředny), poskytují řadu dalších funkcí.

Jako koncové zařízení se potom používá buď běžný telefonní přístroj (telefon, fax, záznamník, atd.) nebo speciální telefony Urmet Domus, které jsou oproti běžným telefonům vybaveny i tlačítky pro přímé ovládání funkcí domovního systému, případně kontrolkami pro signalizaci stavu ústředny.

### **Víceúčelový telefon Urmet Domus 4081/54**

- běžné funkce jako standardní telefonní přístroje
- další funkce: 13-ti místná paměť na telefonní čísla, možnost hlasitého poslechu, políčko kontrolky pro spolupráci s ústřednami PABX Urmet Domus, atd.

### **Kombinovaný telefon Urmet Domus 1332/1**

- je přímo navržen pro použití jako standardní telefonní přístroj a domovní telefon zároveň
- jeho výhodou oproti běžným telefonům jsou tlačítka určená přímo pro systémy domovních telefonů např. odemykání zámku, zapnutí osvětlení na schodišti, atd.
- pro funkci kombinovaného telefonu je nutné telefonní rozhraní nebo PABX



**Kombinovaný telefon  
Urmet Domus 1332/1**

### **Telefonní rozhraní Urmet Domus 1332/30**

- umožňuje připojit 1 pevnou linku, 1 linku domovního telefonu a 1 vnitřní stanicí
- umožňuje používat jako koncová veškerá analogová telefonní zařízení
- po připojení k rozhraní může telefonní zařízení plnit i funkce domovního telefonu; např. odemykat el. zámek

**TELEFONNÍ ÚSTŘEDNY.**  
Spojení kvality a designu.

**urmet**



HOME & BUILDING  
SOLUTIONS



Utopie je  
skutečností.

**Domovní videotelefon Utopia.**  
Budoucnost ve Vašem domě.

**urmet**



UTOPIA je řešením pro Vás.

Zařizujete si dům nebo byt podle svých představ?

Zvažujete každý detail, abyste dosáhli dokonalosti?



# DOMOVNÍ VIDEOTELEFON UTOPIA



Hledáte videotelefon, který by splňoval Vaše požadavky na inovaci, moderní technologii, nový design a tradiční kvalitu?

Domníváte se, že je to utopie?

URMET DOMUS na Vás myslél a nabízí Vám Utopii.

**Utopie je víc než videotelefon.**

Je elegantní, moderní, okouzlující.

Není snad tím, co byste si přáli mít?

Přivítejte své hosty s Utopií!

## Design a technologie.

Utopia vyhovuje požadavkům na moderní design a současně představuje špičku videotelefonní technologie.

4" TFT displej zaručuje **brilantní a dokonalý obraz** při pohledu ze všech úhlů.

Samostatný reproduktor pro vyzvánění s možností regulace hlasitosti.

Vypnutí vyzvánění je na monitoru signalizováno zelenou LED.

Současně s displejem svítí podsvětlení tlačítka pro odemýkání dveří.

Červenou led je signalizováno otevření dveří.

**Barva, jas a kontrast** obrazu na displeji jsou regulovatelné.

Utopia nabízí **3 klávesy pro doplňkové služby**, jako je například odemýkání druhých dveří nebo rozsvícení na schodišti.

Použitá technologie umožňuje paralelní zapojení monitorů a vytvoření **interkomového systému** až se čtyřmi přístroji.

Významnou výhodou při instalaci Utopie je, že na stěnu upevníte pouze desku pro upevnění monitoru a vše je hotovo.

Utopia Vám přináší technologii a design v tom nejlepším spojení.

Utopia je víc než utopie.

### Vynikající design.

Utopii vytvořil pro Urmet architekt De Lucchi, jeden z nejvýznamnějších představitelů moderního průmyslového designu. Přistupte a dotkněte se čistoty a jemnosti jejích línek, oceňte materiál a barvy a představte si, že ji máte instalovanou na stěně svého bytu. Utopie je u Vás doma.



## VIDEOTELEFON

**1703/1**Barevný videotelefon se 4" TFT displejem  
Rozměry: (Š x V x H) 180 x 228 x 55 mm

## PŘÍSLUŠENSTVÍ

**1703/90**

Deska pro upevnění, systém s koax. kabelem

**1703/955**

Deska pro upevnění, systém bez koax. kabelu

## NÁHRADNÍ DÍLY

**1703/101**

Mikrotelefon se šňůrou

**1703/1****1703/90****1703/955****VÝHRADNÍ DOVOZCE:**

URMET DOMUS s.r.o.  
415 01 Teplice, Duchcovská 2  
Tel.: +420 417 532 204  
Fax: +420 417 535 095  
www.urmetdomus.cz  
info@urmetdomus.cz

**POBOČKA:**

URMET DOMUS s.r.o.  
100 00 Praha 10, Liruzská 8  
Tel.: +420 272 701 377  
Fax: +420 272 701 454  
E-mail: urmetpraha@urmetdomus.cz  
Internet: www.urmetdomus.cz

**POBOČKA SR:**

URMET DOMUS s.r.o., org. zložka  
821 08 Bratislava, Mliekarenská 8  
Tel.: +421 255 647 004,6  
Fax: +421 255 647 005  
E-mail: info@urmetdomus.sk  
Internet: www.urmetdomus.sk