

2

Jističe vedení

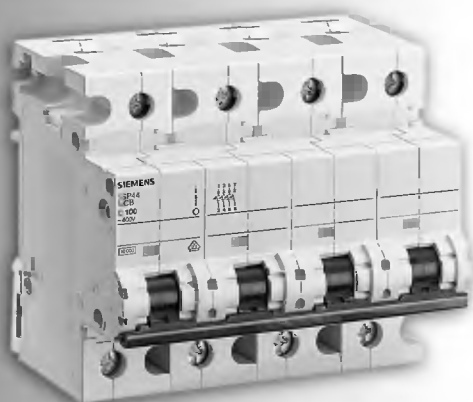

Všeobecné údaje	Přehled sortimentu	72
	Technické údaje	72
	Popis	72
Selektivní jističe pro hlavní vedení	Jističe řady 5SP3, 25 kA	78
	Příslušenství jističů vedení řady 5SP3	78
Standardní program >N< do 50 (63) A	Jističe vedení >N< řady 5SX2, 6 kA, provedení pro stř. proudy	79
	Jističe vedení >N< řady 5SX4, 10 kA, provedení pro stř. proudy	81
Univerzální program >N<	Jističe vedení >N< řady 5SX5, 4,5 kA, provedení pro ss a stř. proudy	83
Standardní a univerzální program >N<	Přídavné jednotky pro jističe vedení >N< řady 5SX2, 5SX4, 5SX5	84
	Příslušenství jističů vedení >N< řady 5SX2, 5SX4, 5SX5	85
Program pro průmysl do 63 A	Jističe vedení řady 5SY4, 10 kA, provedení pro stř. proudy	87
	Jističe vedení řady 5SY7, 15 kA, provedení pro stř. proudy	90
	Příslušenství jističů vedení řady 5SY4, 5SY7	93
Program pro vyšší proudy do 125 A	Jističe vedení řady 5SP4, 10 kA, provedení pro stř. proudy	94
Program pro průmysl/ pro vyšší proudy	Přídavné jednotky pro jističe vedení řady 5SY4, 5SY7, 5SP4	95
	Příslušenství jističů vedení řady 5SY4, 5SY7, 5SP4	97
Příslušenství	Příslušenství jističů vedení pro všechny programy	98
Jističe vedení v závitovém provedení do 32 A	Jističe vedení řady 5SJ2, 6 kA	98
Technické informace	Selektivita	99
	Zkratová ochrana	107
	Ochrana osob	109
	Jištění světelných obvodů	110
Rozměrové nákresy		114

Jističe vedení

Všeobecné údaje

Přehled sortimentu

Provedení	Vypínací charakteristika	Jmenovitý proud I_n [A]	Jmenovitá zkratová vypínací schopnost I_{sc} [kA] Třída selektivity
Selektivní jističe hlavního vedení			
5SP3	E	16 – 100	25 000
Standardní program			
5SX2	A	1 – 40	6 000 S
	B	6 – 50	S
	C	0,3 – 63	
	D	0,5 – 50	
5SX4	B	6 – 50	10 000 S
	C	0,5 – 50	
Univerzální program (pro stř. a ss proudy)			
5SX5	B	6 – 32	4 500 S
	C	0,5 – 32	
Program pro průmysl			
5SY4	A	1 – 63	10 000 S
	B	6 – 63	S
	C	0,3 – 63	
	D	0,3 – 63	
5SY7	B	6 – 63	15 000 S
	C	0,3 – 63	
	D	0,3 – 63	
Program pro vyšší proudy			
5SP4	B	80 – 125	10 000
	C	80 – 125	
	D	80 – 125	

■ Náhrady starších provedení

Stará řada	Parametry I_n [A]	Jmen. vyp. schopnost [kA] [A]	Vestavná hloubka	Náhrada řadou
5SQ2 ...-0KA..	0,5 – 63	3	55	5SX2
5SQ3 ...-1BA..	0,5 – 50	6	55	5SX2
5SX6	40 – 125	6	70	5SY4 do 63 A, 5SP4 od 80 A
5SX7	40 – 125	10	70	5SY4 do 63 A, 5SP4 od 80 A
5SP3 1	16 – 100	25	91	5SP3 7
Pro pamětníky				
5SN1, 2, 3, 4	0,5 – 50	6	55	5SX2
5SN7	0,5 – 50	6	55	5SX2 + 5SX9
5SN8	0,5 – 50	4,5	55	5SX5 (pro ss proudy)
5SN9	0,5 – 50	4,5	55	5SX5 + 5SX9 (pro ss proudy)
5SL2, 3, 4, 6, 7	10 – 32	10	55	5SX4
5SL8	10 – 32	10	55	5SX4 + 5SX9

Používané zkratky

1 MJ = 1 modulová jednotka, šířka přístroje 18 mm (montáž zpravidla na lištu DIN 35 mm)
 >N< = označení přístrojů s vestavnou hloubkou 55 mm
 PK = jednotka pomoc. kontaktů
 SP = jednotka signalizace poruchy
 VP = vypínací spoušť
 PS = podpěťová spoušť
 RZ = rozvodný závod

Poznámka: Přístroje >N< je možno zabudovat do domovních rozvodnic SIMBOX 63 se stejným označením >N<, které mají velmi nízkou hloubku. V provedení pro vestavnou montáž (pod omítkou) se vejdou do výklenků hlubokých jen 65 mm. Hloubka rozvodnice v provedení pro povrchovou montáž (na omítku) je pouze 72,5 mm.

Technické parametry

	5SX2	5SX4	5SX5	5SY4	5SY7	5SP4
Vypínací charakteristika	A, B, C, D	B, C	B, C	A, B, C, D	B, C, D	B, C, D
Počet pólů	1 2 3 4 1 + N 3 + N	• • • • • •	• • • • • •	• • • • • •	• • • • • •	• • • • • •
Jmenovité napětí	V AC V DC	230/400 –	–	220/440	–	–
Pracovní napětí	min. AC/DC max. DC max. AC	V V/pól V	24 60 ¹⁾ 440	–	220	60 ¹⁾
Jmenovitá vypínací schopnost podle ČSN EN 60 898, DIN VDE 0641, EN 60 898	AC DC	kA kA	6 –	10 –	4,5 10	10 –
Koordinace izolace • Jmenovité izolační napětí • Stupeň znečištění pro kategorii přepětí III	V AC	250/440	–	–	–	2 3
Krytí • 5SX, 5SP • 5SY	podle ČSN EN 60 529, DIN 40 050	IP 00, IP 40 při montáži do rozváděče IP 20, IP 40 při montáži do rozváděče	–	–	–	–
Odolnost proti nadměrnému teple a hoření	stupeň II b podle DIN VDE 0304 Teil 3					
Upevnění	na lištu DIN 35 mm (EN 50 022); • 5SY4, 5SY7: rychlopínací systém ovládaný bez použití nářadí • 5SP4: také šroubové upevnění					
Svorky	5SX2, 5SX4, 5SX5 dole kombinované svorky pro současné připojení propojovací lišty (vidlicové provedení) a vodiče 5SY4, 5SY7 oboustranně kombinované svorky pro současné připojení propojovací lišty (kolíčkové provedení) a vodiče oboustranně zdílkové svorky					
Připojovací průřezy vodičů jedno a vícedrátový, max.	• horní svorky mm ²		16		35	
	• dolní svorky mm ²		25		35	
slaněný vodič s ukončovacími dutinkami, max.	• horní svorky mm ²		10		25	
	• dolní svorky mm ²		16		25	
Utahovací moment (doporučený)	Nm	2,5 – 3				3 – 4
Připojení k síti	libovolné, u provedení pro ss proudy dbát na vyznačenou polaritu					
Provozní poloha	libovolná					
Trvanlivost	průměrně 20 000 sepnutí při jmenovitém proudu					
Teplota okolního vzduchu	°C	-25 až +45, krátkodobě +55, max. vlhkost 95 %, skladovací teplota -40 až +75				
Klimatická odolnost	podle ČSN EN 60 068-2-30, 6 cyklů					
Odolnost proti vibracím	m/s ²	60 při 10 – 150 Hz podle ČSN EN 60 068-2-6				

Další údaje pro použití jističů vedení viz. následující strany nebo na dotaz.
 1) odpovídá nabíjecímu napětí baterie 72 V.

Popis

■ Oblasti použití

Jističe vedení slouží především k ochraně kabelů a vodičů proti přetížení a zkratu. Tím přebírají i ochranu elektrických přístrojů a zařízení proti zvýšenému oteplení. Za určitých podmínek zajišťují jističe vedení také ochranu před úrazem elektrickým proudem podle ČSN 33 2000-4-41.

Pro dané jmenovité proudy jističů vedení je možná i ochrana motorů proti zkratu. Pro každý jednotlivý případ použití jsou k dispozici čtyři různé vypínací charakteristiky, které budou dále jednotlivě popsány. Základem pro konstrukci a schválení jističů vedení jsou normy ČSN EN 60 898, DIN VDE 0641 Teil 11 a IEC 60 898.

Pro použití v průmyslu a v investičních celcích se jističe vedení *N system* doplňují volně kombinovatelným příslušenstvím, jako je např. jednotka pomocných kontaktů (ve schemech označeno PK), jednotka signalizace poruchy (SP), dálková vypínací spoušť (VP), podpěťová spoušť (UA), blok proudového chrániče a doplňujícím příslušenstvím, jako jsou propojovací lišty, montážní díly apod. Jednotka signalizace poruchy (SP) přitom reaguje jen při zapůsobení jističe při nadproudu nebo zkratu, nikoliv při ruční manipulaci s ovládací páčkou.

■ Konstrukce

Jističe vedení jsou určeny pro vypínání malých nadproudů tepelnou spouští (bimetalem) závislou na době přetížení čas/proud a pro větší nadproudy a zkratové proudy nezpožděnou elektromagnetickou spouští.

Speciální kontaktní materiály zaručují dlouhou životnost (střední hodnota je 20 000 sepnutí při jmenovitém proudě) a vysokou odolnost proti svaření kontaktů.

Jističe vedení vypínají s velkým omezením proudu díky velmi rychlému rozpojení kontaktů (od 0,8 do 1,2 ms) v případě poruchy a rychlým zhášením vzniklého oblouku ve zhášecí komoře a zajišťují tak bezpečné odpojení jističených zařízení.

Při tom se dosahuje zpravidla jen 50 % mezních hodnot $I^2 t$ třídy selektivity 3 přípustných podle ČSN EN 60 947-2 (DIN VDE 0641 Teil 11). Umožňuje se tak velmi dobrá selektivita k předřazeným ochranám.

Těleso (pouzdro) jističů se dodává v šedé barvě (RAL 7035), ovládací páčka je černá s plombovatelnou zapnutou nebo vypnutou polohou.

Zapuštěné provedení ovládací páčky dovoluje použít u 1p jističů vedení >N< řady 5SX2, 4 a 5 blokovací krytku (5ST2 168, 170) k ochraně proti nežádoucímu mechanickému zapnutí (červená) nebo vypnutí (průsvitná). Krytka se v příslušné blokovací poloze zajišťuje přiloženým klíčem. Podobná blokovací krytka se dodává pro řady 5SY4, 7 a 5SP4 (5ST3 801). Ta je použitelná pro všechny počty pólů a použije se k ní visací zámek.

Pro rozlišení jednotlivých proudových obvodů je možno umístit na spodní část pouzdra samolepicí popisovatelný bílý štítek.

K tělesu jističů je možno připojit ze strany přídatné jednotky v kombinacích podle schémat uvedených u přídatných jednotek.

K jističům vedení typového označení 5SX2, 5SX4 a 5SX5 se montuje z levé strany pomocí upevňovacích šroubů dálková vypínací spoušť.

Maximální přípustné délky ovládacího vedení pro tuto jednu spoušť (jednoduchá délka):

Průřez vodiče	Ovládací napětí 50/60 Hz		
	110 V	230 V	415 V
1,0 mm ²	250 m	800 m	1 800 m
1,5 mm ²	375 m	1 250 m	2 700 m

■ Znaky

- vysoká vypínací schopnost do 15 kA podle ČSN EN 60 898
- vysoké omezení zkratového proudu a vysoká selektivita
- vypínací charakteristiky A, B, C, D
- ochrana proti nebezpečnému dotyku prstem nebo hřbetem ruky
- kombinované svorky pro současné připojení propojovací lišty a vodiče
- dodatečně připojitelné přídatné jednotky, rychlá montáž na lištu DIN s aretovanou vysunutou polohou
- blokovací krytky proti nežádoucí mechanické manipulaci s ovládací páčkou

Řada 5SX

- zvlášť vhodné pro montáž do nízkých domovních rozvodnic >N< pro domovní instalace

Řada 5SY

- bezpečné a rychlé připojení přívodů díky uspořádání propojovací lišty vzadu
- kombinované identické svorky pro volitelné napájení z obou stran
- montáž a demontáž z lišty bez použití nářadí
- rychlé a pohodlné vyjmutí z řady přístrojů
- variabilní popisovací systém
- oddělená signalizace spínací polohy

Řada 5SP4

- splňuje podmínku pro galvanické oddělení podle ČSN EN 60 204
- použit jako hlavní jistič podle ČSN EN 60 204
- variabilní popisovací systém
- šroubové upevnění na podložku
- oddělená signalizace spínací polohy

Jističe vedení

Všeobecné údaje

■ Příklady připojení pro jističe vedení řady 5SX



Současné připojení vodičů přivedených zespod s průřezem do 25 mm² a třífázové propojovací lišty 5ST2 144 ke kombinovaným svorkám jističů vedení.



Současné připojení vodičů přivedených zespod s průřezem do 35 mm² a dvoufázové propojovací lišty 5ST2 143 pomocí připojovacích svorek 5ST2 166. Při připojování přívodních vodičů shora se postupuje obdobně.

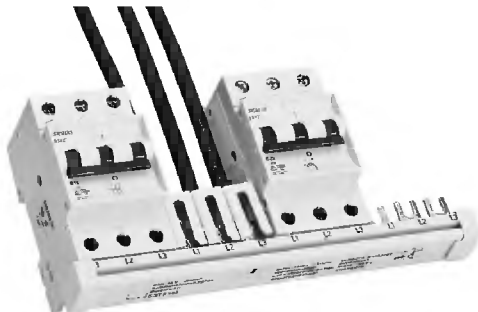

Připojení vodičů přivedených shora s průřezem do 35 mm² k propojovací liště 5ST2 144 pomocí připojovacích svorek 5ST2 157.

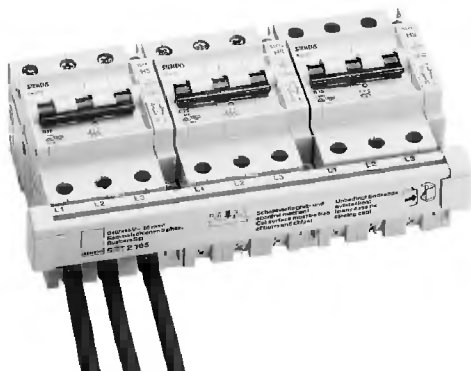

Současné připojení vodičů s průřezem do 25 mm² a propojovací lišty 5ST2 165 ke kombinovaným svorkám jističů vedení s předem připojenými jednotkami pomocných kontaktů.

→ Propojovací lišty a připojovací svorky viz. str. 85 až 86.

■ Znaky jističů vedení 5SY – nové měřítko bezpečnosti a funkčnosti

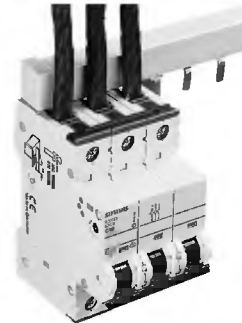

Jednodušší, rychleji, více prostoru pro propojování

- kombinované svorky identické na obou stranách
- připojení přívodů před propojovací lištou
- větší a lehce přístupný prostor pro montáž přívodů
- jednoduché zavedení vodičů do svorky
- jednoznačné, viditelné a kontrolovatelné připojení vodičů
- volitelné napájení a propojení lištou zdoła či shora

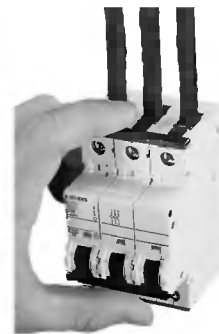

Ochrana proti dotyku

- integrované pohyblivé clonky připojovacích svorek v oblasti zavádění vodičů
- při dotažených šroubech jsou svorky zcela uzavřeny
- účinná ochrana proti náhodnému dotyku při uchopení přístroje

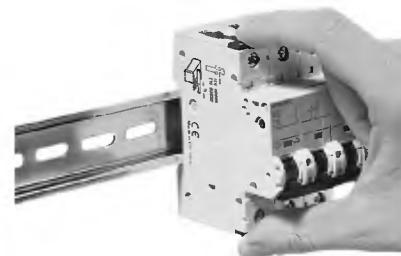

Flexibilně a bez nástroje

- upevňovací systém ovládaný pouze dvěma prsty, bez použití jakéhokoliv nástroje
- rychlé nasazení a sejmutí přístroje z přístrojové lišty EN 50 022
- přístroje je možno kdykoliv jednoduše a pohodlně vyměnit

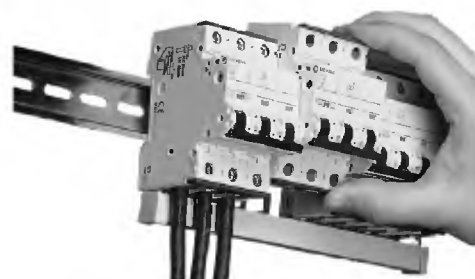

Vyjmutí z řady přístrojů

Jističe 5SY umožňují rychlé a jednoduché vyjmutí z řady propojené lištou, pokud dojde ke změně v proudových obvodech. Není nutno rozmontovat celé seskupení. Pouze se povolí svorky příslušného prvku a lehkým pohybem ruky se přístroj vyjme.

Vypínací charakteristiky

■ Vypínací charakteristiky podle ČSN EN 60 898 (DIN VDE 0641 Teil 11)

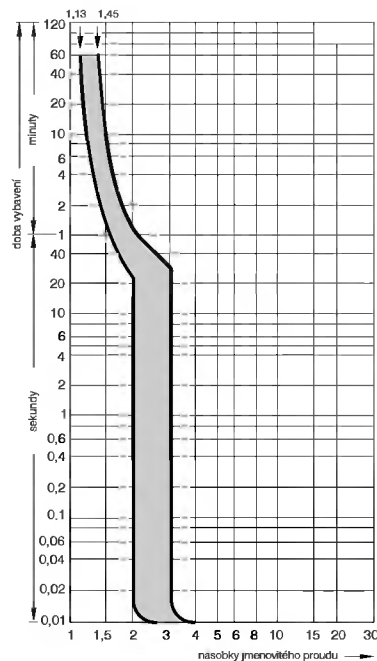

Vypínací charakteristika A

- pro omezenou ochranu polovodičů
- ochrana měřicích obvodů s měřicími transformátory
- ochrana obvodů s velkými délkami vodičů před nebezpečným dotykem s požadovanou dobou vypnutí do 0,4 s podle ČSN 33 2000-4-41 (DIN VDE 0100 Teil 410)

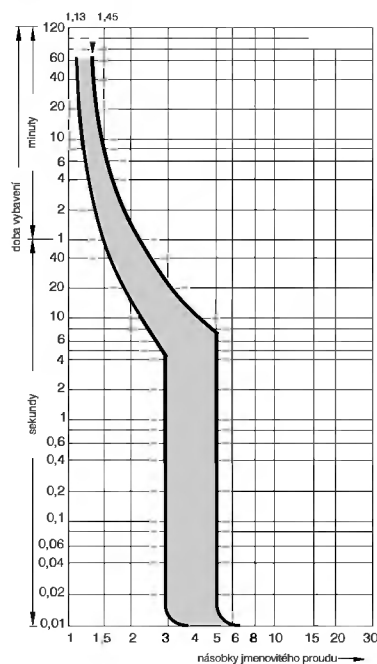

Vypínací charakteristika B

- ochrana vedení hlavně v bytových instalacích

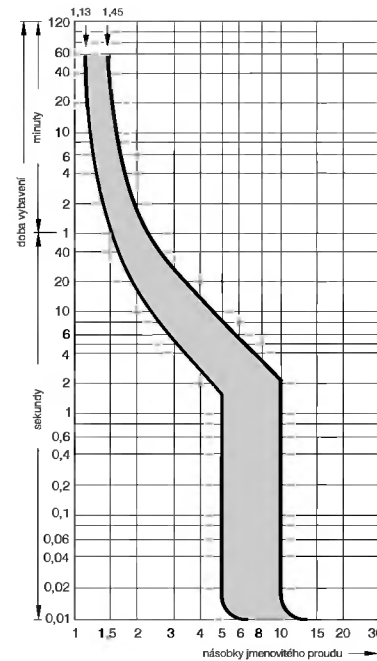

Vypínací charakteristika C

- ochrana vedení, výhodné pro zařízení s vyššími zapínacími proudy (žárovkové obvody, motory apod.)

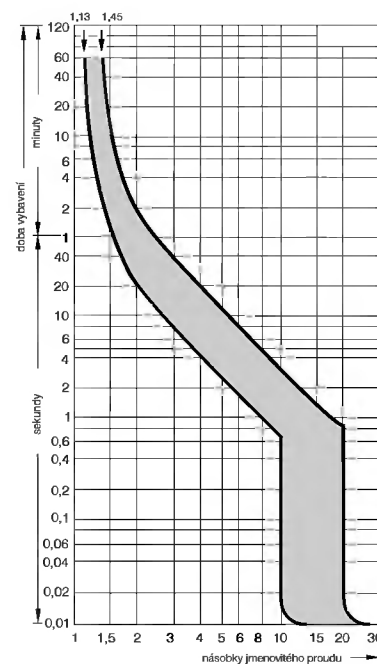

Vypínací charakteristika D

- oblast použití přizpůsobená zařízením s vysokými zapínacími proudy (jako např. transformátory, magnetické ventily, kapacity)

Jističe vedení

Všeobecné údaje

■ Vypínací charakteristiky – teplota okolí 30 °C

Normy ČSN EN 60 898 (IEC 60 898/EN 60 898, DIN VDE 0641)
pro char. B, C, D, char. je A nenormovaná.

Vypínací charakteristika	Teplotná spoušť Zkušební proudy:		doba vypnutí $63 \text{ A} \leq I_n$ t	$\leq 125 \text{ A}$
	smluvený nevypínací proud I_1	smluvený vypínací proud I_2		
A	$1,13 \times I_n$	$1,45 \times I_n$	$>1 \text{ h}$ $<1 \text{ h}$	$>2 \text{ h}$ $<2 \text{ h}$
B	$1,13 \times I_n$	$1,45 \times I_n$	$>1 \text{ h}$ $<1 \text{ h}$	$>2 \text{ h}$ $<2 \text{ h}$
C	$1,13 \times I_n$	$1,45 \times I_n$	$>1 \text{ h}$ $<1 \text{ h}$	$>2 \text{ h}$ $<2 \text{ h}$
D	$1,13 \times I_n$	$1,45 \times I_n$	$>1 \text{ h}$ $<1 \text{ h}$	$>2 \text{ h}$ $<2 \text{ h}$

Vypínací charakteristika	Elektromagnetická spoušť Zkušební proudy:		
	nesmí vypnout do I_4	musí vypnout při I_5	doba vypnutí t
A	$2 \times I_n$	$3 \times I_n$	$\geq 0,1 \text{ s}$ $<0,1 \text{ s}$
B	$3 \times I_n$	$5 \times I_n$	$\geq 0,1 \text{ s}$ $<0,1 \text{ s}$
C	$5 \times I_n$	$10 \times I_n$	$\geq 0,1 \text{ s}$ $<0,1 \text{ s}$
D	$10 \times I_n$	$20 \times I_n$	$\geq 0,1 \text{ s}$ $<0,1 \text{ s}$

■ Závislost vypínací charakteristiky

a) teplota okolí

Při jiných teplotách okolí než 30 °C se vybavovací hodnota zpožděné spouště mění při změně teploty o 10 K asi o 5 % a to tak, že vzrůstá při teplotě nižší než 30 °C a klesá při vyšší teplotě než 30 °C.

Vyšší teplota vzniká v rozváděči také důsledkem ztrátového tepla při provozu jističů řazených vedle sebe. V tom případě je nutno brát v úvahu korekční koeficient K a volit úměrně menší jmenovitý proud jističe vedení.

Počet jističů vedle sebe	1	2 – 3	4 – 6	>7
Korekční koeficient K	1,00	0,90	0,88	0,85

b) stejnosměrný proud

Stejnoseměrný proud nemá vliv na charakteristiku tepelné spouště, pro elektromagnetickou spoušť je nutno počítat s vybavením při hodnotě proudu zvýšené o koeficient 1,2.

c) vyšší frekvence

Frekvence vyšší než 50/60 Hz způsobuje dodatečné oteplení v bimetalu a v magnetickém jhu a zvyšuje se magnetický odpor v obvodu elektromagnetické spouště. Např. při kmitočtu 400 Hz se posunuje tepelná charakteristika asi o 30 % ke kratším časům, zatímco vybavovací proudy elektromagnetické spouště se zvyšují až o 50 %.

→ Údaje o selektivitě jističů vedení viz. část Technické informace, str. 99 až 106.

Jmenovitá zkratová vypínací schopnost

Jmenovitý proud	I_n [A]	ČSN EN 60 898 (EN 60 898, IEC 60 898)	
		1p 230 V AC I_{cn} [kA]	2, 3, 4p 400 V AC I_{cn} [kA]
5SX2	0,5 – 63	6	6
5SX4	0,5 – 50	10	10
5SP4	80 – 125	10	10
5SY4	0,3 – 63	10	10
5SY7	0,3 – 63	15	15

Jmenovitý proud	I_n [A]	ČSN EN 60 947-2 (EN 60 947-2, IEC 60 947-2)	
		1p 230 V AC I_{cn} [kA]	2, 3, 4p 400 V AC I_{cn} [kA]
5SX2	0,5 – 63	10 ¹⁾	10 ¹⁾
5SX4	0,5 – 50	15 ²⁾	15 ²⁾
5SP4	80 – 125	15	15
5SY4	0,3 – 63	15	15
5SY7	0,3 – 63	20	20

Jmenovitý proud	I_n [A]	E DIN VDE 0641 T 12	
		1p 230 V AC I_{cn} [kA]	2p 400 V AC I_{cn} [kA]
5SX5	0,5 – 32	4,5 10 ¹⁾	4,5 10 ¹⁾

Jmenovitý proud	I_n [A]	E DIN VDE 0641 T 12	
		1p 220 V DC I_{cn} [kA]	2p 440 V DC I_{cn} [kA]
5SX5	0,5 – 32	10 ¹⁾	10 ¹⁾

1) $I_n = 63 \text{ A}$ odpovídá $I_{cn} = 6 \text{ kA}$.

2) $I_n = 40 \text{ A}$ a 50 A odpovídá $I_{cn} = 10 \text{ kA}$.

Selektivní jističe pro hlavního vedení řady 5SP3 (SHU) podle DIN VDE 0645

Jistič hlavního vedení (bývá označen též jako jistič SHU – Selektiver Hauptleitungsschutzschalter) je v podstatě založen na funkčním principu stávajícího jističe vedení. Je vybaven zpožděnou tepelnou spouští pro vypínání malých nadproudů a nezpožděnou elektromagnetickou spouští pro vypínání zkratových proudů. K tomu přistupuje konstrukce zaměřená na selektivitu – tj. rozpoznávající, jestli další jistič instalovaný na vývodu spotřebiče zvládne sám zkrat nebo nikoliv. V případě, že je tento následně instalovaný jistič přetížen, vypíná selektivní jistič. Nezávisle na jmenovitém proudu selektivního jističe je zaručena selektivita k následně řazeným jističům vedení podle ČSN EN 60 898 popř. DIN VDE 0641 Teil 11 do jejich jmenovité zkratové vypínací schopnosti. $\frac{6\,000}{S}$

Kromě toho nabízí selektivní jistič pro všechny následně řazené jističe vedení zkratovou ochranu (ochrana Back-up) do 25 kA.

Kvůli rozdílným funkčním principům a z toho také vyplývajícím rozdílným tvarům vypínacích charakteristik je možno dosáhnout v kaskádě tvořené předřazenou pojistkou a následně řazeného jističe vedení jen omezené selektivitu při zkratu, která je závislá na odstupu konkrétních jmenovitých proudů.

Pro provozovatele elektrických zařízení přináší použití selektivního jističe následující výhody: ještě lepší omezení zkratového proudu, kdy selektivní jistič pomáhá následně řazenému jističi vedení

- kompatibilní se zařízením, protože mimo následně řazeného jističe vedení nemá žádný další přístroj vliv na provozní chování zařízení
- vysoká a zajištěná selektivita mezi podružným a elektroměrovým rozváděčem
- zabráňuje znovuzapnutí, pokud není odstraněna příčina zkratu
- galvanické oddělení s ukazatelem polohy kontaktů podle ČSN EN 60 204

■ Příklad použití

Selektivita k následně řazenému jističi vedení (MCB) do jmenovité vypínací schopnosti $\frac{6\,000}{S}$

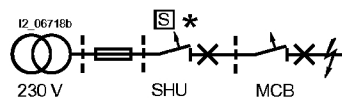

Selektivita k předřazeným pojistkám do 2000 A

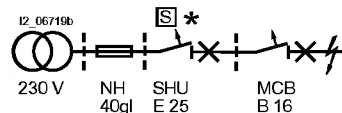

Poznámka: použití jističů po dohodě s místním RZ.

■ Technické parametry 5SP3

Normy	DIN VDE 0645
Vypínací charakteristika	E
Jmenovité napětí V AC	230/400
Jmenovitá vypínací schopnost kA	25
Montážní velikost podle DIN 43 880	5 pro montáž na lištu DIN podle DIN EN 50 022 6 pro montáž s adaptérem na přípojnice
Koordinace izolace	
Jmenovité izolační napětí V AC	690
Stupeň znečištění pro kategorii přepětí IV	3
Přívod	samostatný nebo společný pomocí přípojnic
Svorky	oboustranně sedlové svorky
Přípojovací průřezy vodičů	
• vícedrátový, max.	mm ² 70
• sláněný, max.	mm ² 50

Vypínací charakteristika E (ČSN EN 60 947-2)

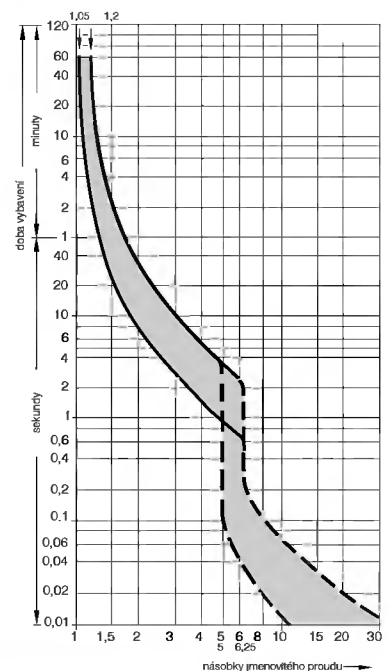

Stejnoseměrný proud Všechny druhy proudů

Ve stejnosměrných sítích do 60 V, resp. do 120 V lze používat všechny jističe vedení v jednopólovém, resp. dvoupólovém provedení.

Pro vyšší napětí je zapotřebí provedení 5SX5. Jističe 5SX5 mají jiné barevné označení – od ostatních typů se odlišují modrým potiskem na čelní straně tělesa jističe.

Na rozdíl od jističů na střídavý proud jsou jističe 5SX5 vybaveny v oblasti zhášecí komory přidavnými permanentními magnety k podpoře nuceného zhášení oblouku.

Z tohoto důvodu je na tělese jističe označuje polarita přívodních vodičů, která se musí při zapojování bezpodmínečně dodržet.

Do max. napětí baterie 220 V DC

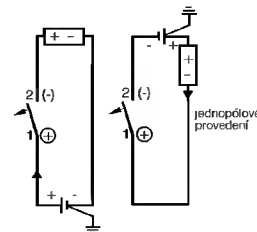

Do max. napětí baterie 220 V DC

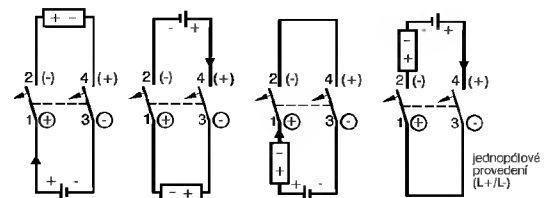

Do max. napětí baterie 440 V DC

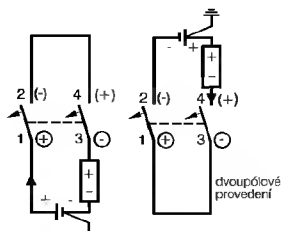

Jističe vedení

Selektivní jističe pro hlavní vedení

Selektivní jističe pro hlavní vedení řady 5SP3 (SHU), 25 kA

Znaky

- U_n : 230/400 V, 50 – 60 Hz použitelné v sítích do 250/440 V AC
- normy: ČSN EN 60 947-2, DIN VDE 0645
- vestavná hloubka: 91 mm

Použití

- jako jistič hlavního vedení u elektroměru
- jako jistič odboček vedení v rozváděči
- charakteristika E: přizpůsobená pro zvláštní podmínky použití v kaskádním zapojení mezi tavnými pojistkami a jističi vedení











Výhody

- ochrana izolovaných vodičů proti nadproudu
- oddělení skupin spotřebičů
- zabezpečení dodávky el. energie
- splnění definovaných požadavků na selektivitu k nadproudovým jisticím prvkům řazeným před a za jistič 5SP3
- šroubové upevnění na montážní desku
- nasazení na přípojnice pomocí adaptéru
- zaskakovací upevnění na lištu EN 50 022 (35 mm) pomocí upevňovací desky

Provedení	Počet pólů	Jmenovitý proud [A]	MJ	Objednací číslo	Balení ks
	Charakteristika E jednopólové				
		10	2	5SP3 710	3
		16		5SP3 716	
		20		5SP3 720	
		25	5SP3 725		
		32	5SP3 732		
		35	5SP3 735		
		40	5SP3 740		
		50	5SP3 750		
		63	5SP3 763		
	80	5SP3 780			
	100	5SP3 791			

→ Rozměrové nákresy viz. str. 114.

Příslušenství selektivních jističů pro hlavní vedení (SHU)

Provedení	Objednací číslo	Balení ks
	Blokovací krytka vypnutí zabraňující ručnímu vypnutí	5ST1 318 10
	Blokovací krytka ovládání, šedá zabraňující ručnímu zapnutí a vypnutí	5ST1 320 ¹⁾ 10
	Blokovací krytka ovládání, průhledná pro několik možností blokování proti nahodilému a svévolnému ovládání – visacím zámekem – otevření speciálním šroubovákem s křížovou drážkou – otevření speciálním šestihranným klíčem (Antilux) k dispozici uživateli nebo RZ	5ST1 323 3
	Upevňovací deska pro montáž na lištu DIN 35 mm podle DIN EN 50 022 pro 1 nebo 2 lišty, univerzální použití, rozteč lišt 125 mm	5ST1 322 10
	Přípojnicový adaptér vhodný pro rozteč přípojnic 40 mm k upevnění 3 jističů 5SP3	5ST1 314 1
	s vestavěnými připojovacími svorkami 50 mm ² pro napájení	5ST1 315 1
	pro montáž 1 jističe 5SP3	5ST1 321 1
	Připojovací svorka pro Cu přípojnice 12 × 5 mm pro připojení N a PE vodiče do 10 mm ²	8GR5 487 1
	Kryt svorek ke každému jističi jsou nutné 2 ks pro zakrytí svorek (pod obrysovou křivkou podle DIN 43 880)	5ST1 316 6
	pro zakrytí svorek a výřezu u elektroměru s roztečí lišt 125 mm	5ST1 317

1) Výběhový typ – do vyprodání. Náhrada 5ST1 232.

Jističe vedení >N< řady 5SX2, 6 kA Provedení pro střídavé proudy



6 000

Znaky

- U_n : 230/400 V, 50 – 60 Hz použitelné v sítích do 250/440 V AC 60 V DC/pól
- normy: ČSN EN 60 898, DIN VDE 0641 Teil 11, IEC 60 898
- vestavná hloubka: 55 mm
- přídatné jednotky se připojují dodatečně

Použití

Charakteristika A: omezeně k ochraně polovodičů, ochrana měřicích obvodů s přístrojovými transformátory, řídicí obvody s dlouhými délkami vodičů s požadavkem na vypnutí do 0,4 s podle ČSN 33 2000-4-41 (DIN VDE 0100 Teil 410)





Provedení	Počet pólů	Jmenovitý proud [A]	MJ	Objednáč. číslo	Balení ks
	Charakteristika A jedнопólové	1	1	5SX2 101-5	12
		1,6		5SX2 115-5	
		2		5SX2 102-5	
		3		5SX2 103-5	
		4		5SX2 104-5	
		6		5SX2 106-5	
		10		5SX2 110-5	
		16		5SX2 116-5	
		20		5SX2 120-5	
		25		5SX2 125-5	
	32		5SX2 132-5		
	40		5SX2 140-5		
	dvoupólové	1	2	5SX2 201-5	6
		1,6		5SX2 215-5	
		2		5SX2 202-5	
		3		5SX2 203-5	
		4		5SX2 204-5	
		6		5SX2 206-5	
		10		5SX2 210-5	
		16		5SX2 216-5	
		20		5SX2 220-5	
		25		5SX2 225-5	
	32		5SX2 232-5		
	40		5SX2 240-5		
	trojpólové	1	3	5SX2 301-5	4
		1,6		5SX2 315-5	
		2		5SX2 302-5	
		3		5SX2 303-5	
		4		5SX2 304-5	
		6		5SX2 306-5	
		10		5SX2 310-5	
		16		5SX2 316-5	
		20		5SX2 320-5	
		25		5SX2 325-5	
	32		5SX2 332-5		
	40		5SX2 340-5		

- ➔ Přídatné jednotky viz. str. 84.
- ➔ Příslušenství viz. str. 85, 86 a 98.
- ➔ Rozměrové nákresy a označení svorek viz. str. 114.

Použití

6 000

Charakteristika B: ochrana vedení v obytných budovách, zejména v zásuvkových obvodech.

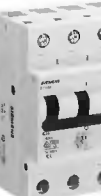
Provedení	Počet pólů	Jmenovitý proud [A]	MJ	Objednáč. číslo	Balení ks
	Charakteristika B jedнопólové	6	1	5SX2 106-6	12
		10		5SX2 110-6	
		13		5SX2 113-6	
		16		5SX2 116-6	
		20		5SX2 120-6	
		25		5SX2 125-6	
		32		5SX2 132-6	
		40		5SX2 140-6	
		50		5SX2 150-6	
		jedнопól. + N	6	2	5SX2 506-6
10				5SX2 510-6	
13				5SX2 513-6	
		16		5SX2 516-6	
		20		5SX2 520-6	
		25		5SX2 525-6	
		32		5SX2 532-6	
		40		5SX2 540-6	
		50		5SX2 550-6	
		dvoupólové	6	2	5SX2 206-6
	10			5SX2 210-6	
	13			5SX2 213-6	
		16		5SX2 216-6	
		20		5SX2 220-6	
		25		5SX2 225-6	
		32		5SX2 232-6	
		40		5SX2 240-6	
		50		5SX2 250-6	
		trojpólové	6	3	5SX2 306-6
10				5SX2 310-6	
13				5SX2 313-6	
		16		5SX2 316-6	
		20		5SX2 320-6	
		25		5SX2 325-6	
		32 ¹⁾		5SX2 332-6	
		40		5SX2 340-6	
		50		5SX2 350-6	
		trojpólové + N	10	3	5SX2 610-6
	13			5SX2 613-6	
	16			5SX2 616-6	
		20		5SX2 620-6	
		25		5SX2 625-6	
		32		5SX2 632-6	
		40		5SX2 640-6	
		50		5SX2 650-6	

Provedení 5SX2 ... , char. B od 6 do 50 A, C od 0,5 do 50 A a D od 0,5 do 32 A 1p. 2p a 3p mají splňují požadavky podle UL 1077 a CSA 22.2 No. 235-M 89 (USA, Kanada) a mohou být použity jako „supplementary protectors“ do 277 V AC (1p) a 480 V AC (2p, 3p).

1) Vhodný také pro činný výkon 21 kW při 400 V 3fáz. (např. průtokový ohřivač s krátkodobým provozem), případně pro činný výkon 7 kW při 230 V (např. zásobník v netralém provozu). Pro trvalé zatížení se doporučuje použití jističů vedení 5SX ... B/C 40 A.





Jističe vedení





Standardní program >N<

■ Použití



Charakteristika C: všeobecná ochrana vedení, zvlášť výhodné při vyšších zapínacích proudech (žárovkové obvody, motory atd.)



Provedení	Počet pólů	Jmenovitý proud [A]	MJ	Objednací číslo	Balení ks
Charakteristika C jednopólové					
	2 1	0,3	1	5SX2 114-7	12
		0,5		5SX2 105-7	
		1		5SX2 101-7	
	1,6 2 3	5SX2 115-7			
		5SX2 102-7			
		5SX2 103-7			
		5SX2 104-7			
		5SX2 106-7			
		5SX2 108-7			
	10 13 16 20 25 32 ¹⁾ 40 50 63 ²⁾	5SX2 110-7			
		5SX2 113-7			
		5SX2 116-7			
		5SX2 120-7			
		5SX2 125-7			
		5SX2 132-7			
	jednopól. + N				
	2 1 N/14 N/13	6	2	5SX2 506-7	6
		10		5SX2 510-7	
		13		5SX2 513-7	
	16 20 25 32 40 50	5SX2 516-7			
		5SX2 520-7			
		5SX2 525-7			
		5SX2 532-7			
		5SX2 540-7			
5SX2 550-7					
dvoupólové					
	2 1 3 4	0,5	2	5SX2 205-7	6
		1		5SX2 201-7	
		1,6		5SX2 215-7	
	2 3 4 6 8 10	5SX2 202-7			
		5SX2 203-7			
		5SX2 204-7			
		5SX2 206-7			
		5SX2 208-7			
		5SX2 210-7			
	13 16 20 25 32 ¹⁾ 40 50 63 ²⁾	5SX2 213-7			
		5SX2 216-7			
		5SX2 220-7			
		5SX2 225-7			
		5SX2 232-7			
5SX2 240-7					
5SX2 250-7					
5SX2 263-7					
trojpólové					
	2 1 3 4 5 6	0,5	3	5SX2 305-7	4
		1		5SX2 301-7	
		1,6		5SX2 315-7	
	2 3 4	5SX2 302-7			
		5SX2 303-7			
		5SX2 304-7			

Provedení	Počet pólů	Jmenovitý proud [A]	MJ	Objednací číslo	Balení ks
trojpólové					
	2 1 3 4 5 6	6	3	5SX2 306-7	4
		8		5SX2 308-7	
		10		5SX2 310-7	
	13 16 20	5SX2 313-7			
		5SX2 316-7			
		5SX2 320-7			
		5SX2 325-7			
	32 ¹⁾ 40 63 ²⁾	5SX2 332-7			
		5SX2 340-7			
		5SX2 350-7			
5SX2 363-7					
trojpólové + N					
	2 1 3 4 5 6 N/14 N/13	6	4	5SX2 606-7	3
		10		5SX2 610-7	
		13		5SX2 613-7	
	16 20 25 32 40 50	5SX2 616-7			
		5SX2 620-7			
		5SX2 625-7			
		5SX2 632-7			
		5SX2 640-7			
	5SX2 650-7				
	čtyřpólové				
	2 1 3 4 5 6 7	6 ²⁾	4	5SX2 406-7	3
		10 ²⁾		5SX2 410-7	
		13 ²⁾		5SX2 413-7	
	16 ²⁾ 20 ²⁾ 25 ²⁾ 32 ²⁾ 40 50	5SX2 416-7			
		5SX2 420-7			
		5SX2 425-7			
		5SX2 432-7			
		5SX2 440-7			
	5SX2 450-7				
	<p>Provedení 5SX2 ... , char. B od 6 do 50 A, C od 0,5 do 50 A a D od 0,5 do 32 A 1p, 2p a 3p mají splňují požadavky podle UL 1077 a CSA 22.2 No. 235-M 89 (USA, Kanada) a mohou být použity jako „supplementary protectors“ do 277 V AC (1p) a 480 V AC (2p, 3p).</p>				
<p>→ Přídavné jednotky viz. str. 84. → Příslušenství viz. str. 85, 86 a 98. → Rozměrové nákresy a označení svorek viz. str. 114.</p>					
<p>1) Vhodný také pro činný výkon 21 kW při 400 V 3fáz. (např. průtokový ohříváč s krátkodobým provozem), případně pro činný výkon 7 kW při 230 V (např. zásobník v přerušovaném provozu). Pro trvalé zatížení se doporučuje použití jističů vedení 5SX. ... B/C 40 A.</p>					
<p>2) Bez </p>					

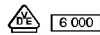
■ Použití



Charakteristika D: nastavení spouště je přizpůsobeno zařízením s vysokými rázovými zapínacími proudy (transformátory, magnetické ventily atd.)

Provedení	Počet pólů	Jmenovitý proud [A]	MJ	Objednáč. číslo	Balení ks	
	Charakteristika D jednopolové	0,5	1	5SX2 105-8	12	
		1		5SX2 101-8		
		1,6		5SX2 115-8		
		2		5SX2 102-8		
		3		5SX2 103-8		
		4		5SX2 104-8		
		6		5SX2 106-8		
		8		5SX2 108-8		
		10		5SX2 110-8		
		13		5SX2 113-8		
		16		5SX2 116-8		
		20		5SX2 120-8		
		25		5SX2 125-8		
	32		5SX2 132-8			
	40 ¹⁾		5SX2 140-8			
	50 ¹⁾		5SX2 150-8			
	dvoupólové	0,5	2	5SX2 205-8	6	
		1		5SX2 201-8		
		1,6		5SX2 215-8		
		2		5SX2 202-8		
		3		5SX2 203-8		
		4		5SX2 204-8		
		6		5SX2 206-8		
		8		5SX2 208-8		
		10		5SX2 210-8		
		13		5SX2 213-8		
		16		5SX2 216-8		
		20		5SX2 220-8		
		25		5SX2 225-8		
	32		5SX2 232-8			
	40 ¹⁾		5SX2 240-8			
	50 ¹⁾		5SX2 250-8			
	trojpolové	0,5	3	5SX2 305-8	4	
		1		5SX2 301-8		
		1,6		5SX2 315-8		
		2		5SX2 302-8		
		3		5SX2 303-8		
		4		5SX2 304-8		
		6		5SX2 306-8		
		8		5SX2 308-8		
		10		5SX2 310-8		
		13		5SX2 313-8		
		16		5SX2 316-8		
		20		5SX2 320-8		
		25		5SX2 325-8		
	32		5SX2 332-8			
	40 ¹⁾		5SX2 340-8			
	50 ¹⁾		5SX2 350-8			

Provedení 5SX2 ... , char. B od 6 do 50 A, C od 0,5 do 50 A a D od 0,5 do 32 A 1p, 2p a 3p mají splňují požadavky podle UL 1077 a CSA 22.2 No. 235-M 89 (USA, Kanada) a mohou být použity jako „supplementary protectors“ do 277 V AC (1p) a 480 V AC (2p, 3p).

1) Zkratová spínací schopnost 4500 A.

Jističe vedení >N< řady 5SX4, 10 kA Provedení pro střídavé proudy



■ Znaky

- U_n : 230/400 V, 50 – 60 Hz použitelné v sítích do 250/440 V AC 60 V DC/pól
- normy: ČSN EN 60 898, DIN VDE 0641 Teil 11, IEC 60 898
- vestavná hloubka: 55 mm
- přídatné jednotky se připojují dodatečně

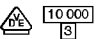
■ Použití



Charakteristika B: ochrana vedení v obytných budovách, zejména v zásuvkových obvodech.

Provedení	Počet pólů	Jmenovitý proud [A]	MJ	Objednáč. číslo	Balení ks		
	Charakteristika B jednopolové	6	1	5SX4 106-6	12		
		10		5SX4 110-6			
		13		5SX4 113-6			
		16		5SX4 116-6			
		20		5SX4 120-6			
		25		5SX4 125-6			
		32		5SX4 132-6			
		40		5SX4 140-6			
		50		5SX4 150-6			
		jednopol. + N	6	2		5SX4 506-6	6
			10			5SX4 510-6	
			13			5SX4 513-6	
			16			5SX4 516-6	
		20		5SX4 520-6			
		25		5SX4 525-6			
	dvoupólové	6	2	5SX4 206-6	6		
		10		5SX4 210-6			
		13		5SX4 213-6			
		16		5SX4 216-6			
		20		5SX4 220-6			
		25		5SX4 225-6			
	32		5SX4 232-6				
	40		5SX4 240-6				
	50		5SX4 250-6				

➔ Přídatné jednotky viz. str. 84.





➔ Příslušenství viz. str. 85, 86 a 98.



➔ Rozměrové nákresy a označení svorek viz. str. 114.

1) Vhodný také pro činný výkon 21 kW při 400 V 3fáz. (např. průtokový ohřev s krátkodobým provozem), případně pro činný výkon 7 kW při 230 V (např. zásobník v přerušovaném provozu). Pro trvalé zatížení se doporučuje použití jističů vedení 5SX. ... B/C 40 A.

Jističe vedení

Standardní program >N<

Provedení	Počet pólů	Jmenovitý proud [A]	MJ	Objednací číslo	Balení ks	
Charakteristika B 	troj pólové	6	3	5SX4 306-6	4	
		10		5SX4 310-6		
		13		5SX4 313-6		
	16	5SX4 316-6				
	20	5SX4 320-6				
	25	5SX4 325-6				
	32 ¹⁾	5SX4 332-6				
	40	5SX4 340-6				
	50	5SX4 350-6				
		troj pólové + N	10	4	5SX4 610-6	3
13			5SX4 613-6			
16			5SX4 616-6			
20		5SX4 620-6				
25		5SX4 625-6				
32		5SX4 632-6				
40		5SX4 640-6				
50		5SX4 650-6				
■ Použití  6 000						
Charakteristika C: všeobecná ochrana vedení, zvláště výhodné při vyšších zapínacích proudech (žárovkové obvody, motory atd.)						
Provedení	Počet pólů	Jmenovitý proud [A]	MJ	Objednací číslo	Balení ks	
Charakteristika C 	jednopolové	0,5	1	5SX4 105-7	12	
		1		5SX4 101-7		
		1,6		5SX4 115-7		
		2		5SX4 102-7		
		3		5SX4 103-7		
	4	5SX4 104-7				
	6	5SX4 106-7				
	8	5SX4 108-7				
	10	5SX4 110-7				
	13	5SX4 113-7				
	16	5SX4 116-7				
	20	5SX4 120-7				
	25	5SX4 125-7				
	32 ¹⁾	5SX4 132-7				
	40	5SX4 140-7				
50	5SX4 150-7					
	jednopol. + N	6	2	5SX4 506-7	6	
		10		5SX4 510-7		
		13		5SX4 513-7		
	16	5SX4 516-7				
	20	5SX4 520-7				
	25	5SX4 525-7				
	32	5SX4 532-7				
	40	5SX4 540-7				
	50	5SX4 550-7				

Provedení	Počet pólů	Jmenovitý proud [A]	MJ	Objednací číslo	Balení ks
	dvoupólové	0,5	2	5SX4 205-7	6
		1		5SX4 201-7	
		1,6		5SX4 215-7	
		2		5SX4 202-7	
		3		5SX4 203-7	
		4		5SX4 204-7	
		6		5SX4 206-7	
		8		5SX4 208-7	
		10		5SX4 210-7	
		13		5SX4 213-7	
	16	5SX4 216-7			
	20	5SX4 220-7			
	25	5SX4 225-7			
	32	5SX4 232-7			
	40	5SX4 240-7			
50	5SX4 250-7				
	troj pólové	0,5	3	5SX4 305-7	4
		1		5SX4 301-7	
		1,6		5SX4 315-7	
		2		5SX4 302-7	
		3		5SX4 303-7	
		4		5SX4 304-7	
		6		5SX4 306-7	
		8		5SX4 308-7	
		10		5SX4 310-7	
		13		5SX4 313-7	
	16	5SX4 316-7			
	20	5SX4 320-7			
	25	5SX4 325-7			
	32 ¹⁾	5SX4 332-7			
	40	5SX4 340-7			
50	5SX4 350-7				
	troj pólové + N	6	4	5SX2 606-7	3
		10		5SX2 610-7	
		13		5SX2 613-7	
		16		5SX2 616-7	
		20		5SX2 620-7	
	25	5SX2 625-7			
	32	5SX2 632-7			
	40	5SX2 640-7			
	50	5SX2 650-7			

- Přídavné jednotky viz. str. 84.
- Příslušenství viz. str. 85, 86 a 98
- Rozměrové nákresy a označení svorek viz. str. 114.

1) Vhodný také pro činný výkon 21 kW při 400 V 3fáz. (např. průtokový ohřivač s krátkodobým provozem), případně pro činný výkon 7 kW při 230 V (např. zásobník v přerušovaném provozu). Pro trvalé zatížení se doporučuje použít jističů vedení 5SX. ... BJC 40 A.

Jističe vedení >N< řady 5SX5, 4,5 kA Provedení pro stř. a ss proudy

4 500 | 10 000 | T4
3

■ Znaky

- U_n : 230/400 V, 50 – 60 Hz; 220 V DC/pól
použitelné v sítích do 250/440 V ~
220 V = 1p
440 V = 2p
- přídavné jednotky se připojují dodatečně

■ Použití

Charakteristika B: ochrana vedení v obytných budovách, zejména v zásuvkových obvodech.

Provedení	Počet pólů	Jmenovitý proud [A]	MJ	Objednáací číslo	Balení ks
-----------	------------	---------------------	----	------------------	-----------

Charakteristika B jednopólové 	6	1	5SX5 106-6	12
	10		5SX5 110-6	
	13		5SX5 113-6	



2 -
1 +

16		5SX5 116-6	
20		5SX5 120-6	
25		5SX5 125-6	
32		5SX5 132-6	

dvoupólové 	6	2	5SX5 206-6	6
	10		5SX5 210-6	
	13		5SX5 213-6	



2 4 -
1 3 +

16		5SX5 216-6	
20		5SX5 220-6	
25		5SX5 225-6	
32		5SX5 232-6	

■ Použití

Charakteristika C: všeobecná ochrana vedení, zvláště výhodné při vyšších zapínacích proudech (žárovky, motory atd.)

Provedení	Počet pólů	Jmenovitý proud [A]	MJ	Objednáací číslo	Balení ks
-----------	------------	---------------------	----	------------------	-----------

Charakteristika C jednopólové 	0,5	1	5SX5 105-7	12
	1		5SX5 101-7	
	1,6		5SX5 115-7	



2 -
1 +

2		5SX5 102-7	
3		5SX5 103-7	
4		5SX5 104-7	

6		5SX5 106-7	
8		5SX5 108-7	
10		5SX5 110-7	

13		5SX5 113-7	
16		5SX5 116-7	
20		5SX5 120-7	

25		5SX5 125-7	
32		5SX5 132-7	

dvoupólové 	0,5	2	5SX5 205-7	6
	1		5SX5 201-7	
	1,6		5SX5 215-7	



2 4 -
1 3 +

2		5SX5 202-7	
3		5SX5 203-7	
4		5SX5 204-7	

6		5SX5 206-7	
8		5SX5 208-7	
10		5SX5 210-7	

13		5SX5 213-7	
16		5SX5 216-7	
20		5SX5 220-7	

25		5SX5 225-7	
32		5SX5 232-7	

Poznámka: polarita ss proudů je u svorek označena, při připojování je nutno bezpodmínečně tuto polaritu dodržet.

➔ Přídavné jednotky viz. str. 84.

➔ Příslušenství viz. str. 85, 86 a 98

➔ Rozměrové nákresy a označení svorek viz. str. 114.

Ⓢ Jmenovité proudy 40 a 50 A na dotaz.

Jističe vedení

Standardní a univerzální program >N<

Přídavné jednotky pro jističe vedení >N< 5SX2, 5SX4, 5SX5

- přídavné jednotky se připojují dodatečně
- připojení ke sběrnici *instabus EIB* a AS-Interface přes binární vstupy

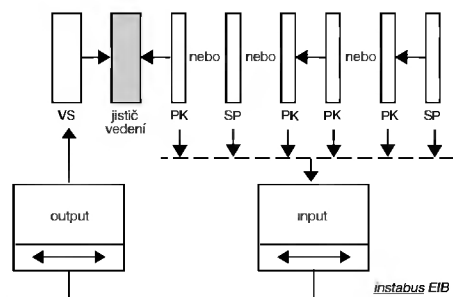

Jednotka pomocných kontaktů (PK) a jednotka signalizace poruchy (SP)

■ Znaky

- připojení na pravou stranu jističe pomocí pružných spon
- max. zatížitelnost kontaktů: 6 A, 230 V AC, AC – 15
1 A, 230 V DC, DC – 13
podle ČSN EN 60 947-5-1 (VDE 0660 Teil 200)
- ochrana proti zkratu jističem vedení 5SX s char. B/C s $I_n = 6$ A nebo pojistkou gL s $I_n = 6$ A

■ Použití

Dálková signalizace spínacího stavu jističe vedení:
 PK – zapnutí/vypnutí
 SP – změna polohy kontaktů při vypnutí jističe důsledkem nadproudu nebo zkratu

Provedení	MJ	Objednací číslo	Balení ks
-----------	----	-----------------	-----------



Jednotka pomocných kontaktů (PK)

1Z + 1V 0,5 5SX9 100 1



2Z 5SX9 101



2V 5SX9 102



Jednotka signalizace poruchy (SP)

1Z + 1V 0,5 5SX9 200 1



2Z 5SX9 201



2V 5SX9 202



→ Rozměrové nákresy a označení svorek viz. str. 114.

Dálková vypínací spoušť (VS)

■ Znaky

- připojení na levou stranu jističe pomocí přiložených šroubů
- použitelná pro napětí od 110 do 415 V AC
- ochrana proti zkratu jističi vedení s char. C s $I_n \geq 16$ A

■ Použití

Dálkové vypnutí jističe vedení.

Provedení	MJ	Objednací číslo	Balení ks
-----------	----	-----------------	-----------



Dálková vypínací spoušť (VS) 100 % zatížitelnost

1 5SX9 300 1

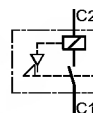







Standardní a univerzální program >N<

Príslušenství jističů vedení >N< řady 5SX2, 5SX4, 5SX5

Propojovací lišty 5ST2 1

■ Znaky

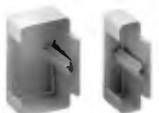
- podle ČSN EN 60 439 (DIN 57 606 a DIN 57 659)
- zatížení při napájení ze strany/ze středu 50/90 A pro 10 mm², 65/120 A pro 16 mm²
- jedno a vícefázové
- Cu 10 mm² a 16 mm² zcela izolované
- rozteč vidlic 18 mm
- při připojení zespodu nejsou nutné žádné přidavné propojovací svorky

Provedení	Délka [mm]	Objednáč. číslo	Balení ks
 Propojovací lišta, Cu 10 mm² s koncovkou	jednofázová	210	5ST2 137 25
	dvoufázová		5ST2 138 10
	třífázová		5ST2 140
	bez koncovky		
 bez koncovky	jednofázová	1000	5ST2 146 10
	dvoufázová		5ST2 147 5
	třífázová		5ST2 148 10
 Propojovací lišta, Cu 16 mm² s koncovkou	jednofázová	210	5ST2 142 25
	dvoufázová		5ST2 143 10
	třífázová		5ST2 144
	třífázová + N		5ST2 145
	bez koncovky		
 bez koncovky	jednofázová	1000	5ST2 151 10
	dvoufázová		5ST2 152 5
	třífázová		5ST2 153 10
	třífázová + N		5ST2 154 5
rozteč vidlic sladěna pro připojení 1, 2 a 3p přístrojů s 1 jednotkou pomocných kontaktů (PK)	jednofázová + PK	1000	5ST2 163 5
	dvoufázová + PK		5ST2 164 5
	třífázová + PK		5ST2 165 10
	Koncovky		
 potřebné k izolovanému ukončení při dělení metrové propojovací lišty jedno a dvoufázové	tří a čtyřfázové		5ST2 155 10
	Připojovací svorky do 35 mm² (vícedrátový vodič)		
Přímé napájení jističů vedení >N< shora nebo zespodu, sesaditelné pro jedno a dvoufázové propoj. lišty pro tří a čtyřfázové propoj. lišty			5ST2 166
			5ST2 167
 Připojovací svorka 35 mm² (vícedrátový vodič)	pro přímé napájení propojovacích lišt jističů vedení >N< sesaditelná		5ST2 157

→ Příklady napájení jističů vedení viz. str. 74.



Propojovací lišty 5ST2 4

■ Znaky

- podle ČSN EN 60 071-1, IEC 60 664, 500 V (40 °C), zcela izolované
- zatížení při napájení ze středu 1fáz do 70 A
2 až 4fáz.do 120 A

■ Použití

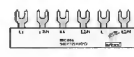
- pomocí kombinace 3 pevných délek lišty se vytvoří každá požadovaná délka
- přesahem jednotlivých částí se dosahuje příznivého rozvedení proudu a teploty
- odpadají časově náročné činnosti jako řezání, zkracování, odbřívání a začišťování řezných ploch, osazování koncovkami
- bezpečná ochrana proti nebezpečnému dotyku volných přívodů

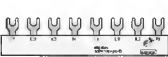







Provedení	Počet proudových okruhů	Objednáč. číslo	Balení ks
 Jednofázová propojovací lišta	2 × 1	5ST2 400	20
	6 × 1	5ST2 401	
	12 × 1	5ST2 402	
	2 × (1 + PK/SP)	5ST2 403	
	6 × (1 + PK/SP)	5ST2 404	
	9 × (1 + PK/SP)	5ST2 405	
 Dvoufázová propojovací lišta	2 × 2	5ST2 406	10
	3 × 2	5ST2 407	
	6 × 2	5ST2 408	
	2 × (2 + PK/SP)	5ST2 410	
	3 × (2 + PK/SP)	5ST2 411	
	5 × (2 + PK/SP)	5ST2 412	
 Třífázová propojovací lišta	2 × 3	5ST2 413	10
	3 × 3	5ST2 414	
	4 × 3	5ST2 415	
	2 × (3 + PK/SP)	5ST2 416	
	3 × (3 + PK/SP)	5ST2 417	
	2 × (3 × (1 + PK/SP))	5ST2 418	
	3 × (3 × (1 + PK/SP))	5ST2 420	
	Čtyřfázová propojovací lišta		
 Čtyřfázová propojovací lišta	2 × 4	5ST2 421	5
	3 × 4	5ST2 422	
	2 × 3 × (1 + N)	5ST2 423	
Třífázová propojovací lišta pro jeden 4pólový chránič 5SM1 s 8 jističi vedení 3/N + 8 vývodů		5ST2 424	5





Poznámka: PK – jednotka pomocných kontaktů
SP – jednotka signalizace poruchy

Jističe vedení

Standardní a univerzální program >N<

Montážní a krycí díly

Provedení	Objednáací číslo	Balení ks
	Napájecí svorka do 35 mm² (slaněný vodič) přímé napájení propojovací lišty, sesaditelná	5ST2 425 10
	Ochranný kryt pro volné přívody, žlutý (RAL 1004)	5ST2 426 10
	Vodivé můstky průřez 6 mm ² , oboustranně žilová koncová dutinka, pro jističe vedení řady 5SX délka	125 mm 5ST1 292 50 250 mm 5ST1 293 50
	Zaskakovací svorka pro jednodrátový vodič 16 mm ² příp. vícedrátový vodič 10 mm ² šířka 0,5 MJ	5ST2 112 50
	Výplňový a oddělovací díl obrys jističe vedení >N<, šířka 0,5 MJ	5ST2 122 10
	Zvyšovací díl (zvýšení z 53 na 60 mm) adaptér zaskakovací-zaskakovací upevnění, šířka 1 MJ	5ST2 120 10
	Upevňovací díl adaptér zaskakovací-šroubové upevnění pro montáž přístrojů na panel	1 MJ (plech) 5ST2 121 10 4 MJ (plast) 5ST2 201 20
	Blokovací krytka pro 1p jističe vedení >N< řady 5SX k ochraně proti nežádoucímu mechanickému zapnutí (červená) vypnutí (průsvitná)	5ST2 168 1 5ST2 170
	Popisovací štítek 15 × 9 mm, 3 rámečky po 44 štítcích, k umístění na spodní část pouzdra samolepicí, bílý popisovatelný • ručně nestíratelným popisovačem • počítačově řízenými popisovacími systémy ¹⁾	5ST2 173 1 (sada)

Provedení	Objednáací číslo	Balení ks
	Kryt svorek, šedý pro povrchovou montáž krytí IP 40, plombovatelný, s lištou DIN 35 mm do 2,5 modulových jednotek do 4,5 modulových jednotek	5SW3 004 10 5SW3 005 5
	Kryt svorek, šedý pro zapuštěnou montáž krytí IP 40 s lištou DIN 35 mm do 2,5 modulových jednotek do 4,5 modulových jednotek	5SW3 006 5 5SW3 007 5
	Skříňka z izolantu, šedá pro povrchovou montáž, krytí IP 54, plombovatelná, s lištou DIN 35 mm, s průhledným vyklápěcím víčkem pro 4,5 MJ	5SW1 200 1
	Přiklop sestavitelný pro mini rozváděče, krycí díly připraveny k navlečení běžných štítků tvořený koncovou deskou (zaskakovací upevnění na lištu DIN) úhlovým profilem (délka asi 1 m) nebo alternativně plochým profilem (jako kryt mezi řadami přístrojů, délka asi 1 m)	5ST2 134 10 5ST2 135 5 5ST2 136 5

1) Informace u: Murrplastik-Systemtechnik GmbH
Fabrikstraße 10
D-71570 Oppenweiler

Jističe vedení řady 5SY4, 10 kA Provedení pro střídavé proudy



10 000
S



■ Znaky

- U_n : 230/400 V, 50 – 60 Hz použitelné v sítích do 250/440 V AC 60 V DC/pól
- normy: ČSN EN 60 898, DIN VDE 0641 Teil 11, IEC 60 898
- vestavná hloubka: 70 mm
- přídavné jednotky se připojují dodatečně

■ Použití

Charakteristika A: omezeně ochrana polovodičů, ochrana měřicích obvodů s přístrojovými transformátory, řídicí obvody s dlouhými délkami vodičů s požadavkem na vypnutí do 0,4 s podle DIN VDE 0100 Teil 410.

Provedení	Počet pólů	Jmenovitý proud [A]	MJ	Objednáč číslo	Balení ks
Charakteristika A jednopólové 	1	1	5SY4 101-5	12	
	1,6	5SY4 115-5			
	2	5SY4 102-5			
	3	5SY4 103-5			
	4	5SY4 104-5			
	6	5SY4 106-5			
	8	5SY4 108-5			
	10	5SY4 110-5			
	13	5SY4 113-5			
	16	5SY4 116-5			
	20	5SY4 120-5			
	25	5SY4 125-5			
	jednopól. + N 	1	2	5SY4 501-5	6
1,6		5SY4 515-5			
2		5SY4 502-5			
3		5SY4 503-5			
4		5SY4 504-5			
6		5SY4 506-5			
8		5SY4 508-5			
10		5SY4 510-5			
13		5SY4 513-5			
16		5SY4 516-5			
20		5SY4 520-5			
25		5SY4 525-5			
dvoupólové 		1	2	5SY4 201-5	6
	1,6	5SY4 215-5			
	2	5SY4 202-5			
	3	5SY4 203-5			
	4	5SY4 204-5			
	6	5SY4 206-5			
	8	5SY4 208-5			
	10	5SY4 210-5			
	13	5SY4 213-5			

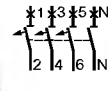
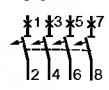
Provedení	Počet pólů	Jmenovitý proud [A]	MJ	Objednáč číslo	Balení ks	
dvoupólové 	16	2	5SY4 216-5	6		
	20	5SY4 220-5				
	25	5SY4 225-5				
	32	5SY4 232-5				
	40	5SY4 240-5				
	50	5SY4 250-5				
	63	5SY4 263-5				
	trojpólové 	1	3	5SY4 301-5	4	
		1,6	5SY4 315-5			
		2	5SY4 302-5			
		3	5SY4 303-5			
		4	5SY4 304-5			
		6	5SY4 306-5			
8		5SY4 308-5				
10		5SY4 310-5				
13		5SY4 313-5				
16		5SY4 316-5				
20		5SY4 320-5				
25		5SY4 325-5				
trojpólové + N 		1	4	5SY4 601-5	3	
	1,6	5SY4 615-5				
	2	5SY4 602-5				
	3	5SY4 603-5				
	4	5SY4 604-5				
	6	5SY4 606-5				
	8	5SY4 608-5				
	10	5SY4 610-5				
	13	5SY4 613-5				
	16	5SY4 616-5				
	20	5SY4 620-5				
	25	5SY4 625-5				
	čtyřpólové 	1	4	5SY4 401-5	3	
1,6		5SY4 415-5				
2		5SY4 402-5				
3		5SY4 403-5				
4		5SY4 404-5				
6		5SY4 406-5				
8		5SY4 408-5				
10		5SY4 410-5				
13		5SY4 413-5				
16		5SY4 416-5				
20		5SY4 420-5				
25		5SY4 425-5				











- ➔ Přídavné jednotky viz. str. 95 až 97.
- ➔ Příslušenství viz. str. 93, 97 a 98.
- ➔ Rozměrové nákresy a označení svorek viz. str. 114 až 115.

Jističe vedení

Program pro průmysl

■ Použití

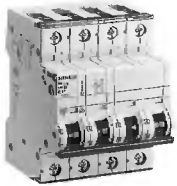
Charakteristika B: ochrana vedení v zásuvkových obvodech.

Provedení	Počet pólů	Jmenovitý proud [A]	MJ	Objednáací číslo	Balení ks
Charakteristika B jednopólové					
		6	1	5SY4 106-6	12
		10		5SY4 110-6	
		13		5SY4 113-6	
		16		5SY4 116-6	
		20		5SY4 120-6	
		25		5SY4 125-6	
		32 ¹⁾		5SY4 132-6	
		40		5SY4 140-6	
		50		5SY4 150-6	
		63		5SY4 163-6	
jednopól. + N					
		6	2	5SY4 506-6	6
		10		5SY4 510-6	
		13		5SY4 513-6	
		16		5SY4 516-6	
		20		5SY4 520-6	
		25		5SY4 525-6	
		32		5SY4 532-6	
		40		5SY4 540-6	
		50		5SY4 550-6	
		63		5SY4 563-6	
dvoupólové					
		6	2	5SY4 206-6	6
		10		5SY4 210-6	
		13		5SY4 213-6	
		16		5SY4 216-6	
		20		5SY4 220-6	
		25		5SY4 225-6	
		32		5SY4 232-6	
		40		5SY4 240-6	
		50		5SY4 250-6	
		63		5SY4 263-6	
trojité					
		6	3	5SY4 306-6	4
		10		5SY4 310-6	
		13		5SY4 313-6	
		16		5SY4 316-6	
		20		5SY4 320-6	
		25		5SY4 325-6	
		32		5SY4 332-6	
		40		5SY4 340-6	
		50		5SY4 350-6	
		63		5SY4 363-6	
trojité + N					
		6	4	5SY4 606-6	3
		10		5SY4 610-6	
		13		5SY4 613-6	
		16		5SY4 616-6	
		20		5SY4 620-6	
		25		5SY4 625-6	
		32		5SY4 632-6	
		40		5SY4 640-6	
		50		5SY4 650-6	
		63		5SY4 663-6	

→ Přídavné jednotky viz. str. 95 až 97.

→ Příslušenství viz. str. 93, 97 a 98.

→ Rozměrové nákresy a označení svorek viz. str. 114 až 115.



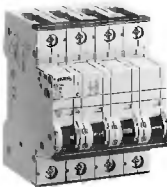
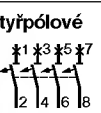

Provedení	Počet pólů	Jmenovitý proud [A]	MJ	Objednáací číslo	Balení ks
-----------	------------	---------------------	----	------------------	-----------

		čtyřpólové				3
		6	4	5SY4 406-6		
		10		5SY4 410-6		
		13		5SY4 413-6		
		16		5SY4 416-6		
		20		5SY4 420-6		
		25		5SY4 425-6		
		32		5SY4 432-6		
		40		5SY4 440-6		
		50		5SY4 450-6		
63	5SY4 463-6					



■ Použití



Charakteristika C: všeobecná ochrana vedení, zvlášť výhodné při vyšších zapínacích proudech (žárovkové obvody, motory atd.).

Provedení	Počet pólů	Jmenovitý proud [A]	MJ	Objednáací číslo	Balení ks
-----------	------------	---------------------	----	------------------	-----------

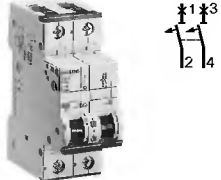
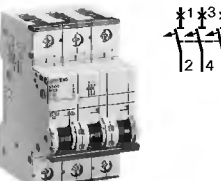
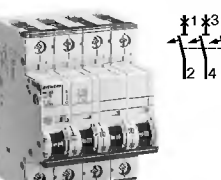
Charakteristika C jednopólové					
		0,3	1	5SY4 114-7	12
		0,5		5SY4 105-7	
		1		5SY4 101-7	
		1,6		5SY4 115-7	
		2		5SY4 102-7	
		3		5SY4 103-7	
		4		5SY4 104-7	
		6		5SY4 106-7	
		8		5SY4 108-7	
		10		5SY4 110-7	
13	5SY4 113-7				
16	5SY4 116-7				
20	5SY4 120-7				
25	5SY4 125-7				
32 ¹⁾	5SY4 132-7				
40	5SY4 140-7				
50	5SY4 150-7				
63	5SY4 163-7				
jednopól. + N					
		0,3	2	5SY4 514-7	6
		0,5		5SY4 505-7	
		1		5SY4 501-7	
		1,6		5SY4 515-7	
		2		5SY4 502-7	
		3		5SY4 503-7	
		4		5SY4 504-7	
		6		5SY4 506-7	
		8		5SY4 508-7	
		10		5SY4 510-7	
13	5SY4 513-7				
16	5SY4 516-7				
20	5SY4 520-7				
25	5SY4 525-7				
32	5SY4 532-7				
40	5SY4 540-7				
50	5SY4 550-7				
63	5SY4 563-7				

1) Vhodný také pro činný výkon 21 kW při 400 V 3fáz. (např. průtokový ohřivač s krátkodobým provozem), případně pro činný výkon 7 kW při 230 V (např. zásobník v přerušovaném provozu). Pro trvalé zatížení se doporučuje použití jističů vedení 5SY... BIC 40 A.

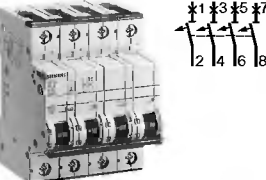
Provedení	Počet pólů	Jmenovitý proud [A]	MJ	Objednáací číslo	Balení ks
Charakteristika C dvoupólové 		0,3	2	5SY4 214-7	6
		0,5		5SY4 205-7	
		1		5SY4 201-7	
		1,6		5SY4 215-7	
		2		5SY4 202-7	
		3		5SY4 203-7	
		4		5SY4 204-7	
		6		5SY4 206-7	
		8		5SY4 208-7	
		10		5SY4 210-7	
		13		5SY4 213-7	
		16		5SY4 216-7	
		20		5SY4 220-7	
		25		5SY4 225-7	
		32		5SY4 232-7	
	trojpólové 			0,3	
		0,5	5SY4 305-7		
		1	5SY4 301-7		
		1,6	5SY4 315-7		
		2	5SY4 302-7		
		3	5SY4 303-7		
		4	5SY4 304-7		
		6	5SY4 306-7		
		8	5SY4 308-7		
		10	5SY4 310-7		
		13	5SY4 313-7		
		16	5SY4 316-7		
		20	5SY4 320-7		
		25	5SY4 325-7		
		32	5SY4 332-7		
trojpólové + N 			0,3	4	5SY4 614-7
		0,5	5SY4 605-7		
		1	5SY4 601-7		
		1,6	5SY4 615-7		
		2	5SY4 602-7		
		3	5SY4 603-7		
		4	5SY4 604-7		
		6	5SY4 606-7		
		8	5SY4 608-7		
		10	5SY4 610-7		
		13	5SY4 613-7		
		16	5SY4 616-7		
		20	5SY4 620-7		
		25	5SY4 625-7		
		32	5SY4 632-7		
			0,3		2
		0,5	5SY4 505-8		
		1	5SY4 501-8		
		1,6	5SY4 515-8		
		2	5SY4 502-8		
		3	5SY4 503-8		
		4	5SY4 504-8		
		6	5SY4 506-8		
		8	5SY4 508-8		
		10	5SY4 510-8		

Provedení	Počet pólů	Jmenovitý proud [A]	MJ	Objednáací číslo	Balení ks
čtyřpólové 		0,3	4	5SY4 414-7	3
		0,5		5SY4 405-7	
		1		5SY4 401-7	
		1,6		5SY4 415-7	
		2		5SY4 402-7	
		3		5SY4 403-7	
		4		5SY4 404-7	
		6		5SY4 406-7	
		8		5SY4 408-7	
		10		5SY4 410-7	
		13		5SY4 413-7	
		16		5SY4 416-7	
		20		5SY4 420-7	
		25		5SY4 425-7	
		32		5SY4 432-7	
	■ Použití Charakteristika D: nastavení spouště je přizpůsobeno zařízením s vysokými rázovými zapínacími proudy (transformátory, magnetické ventily atd.).				
Charakteristika D jednopólové 		0,3	1	5SY4 114-8	12
		0,5		5SY4 105-8	
		1		5SY4 101-8	
		1,6		5SY4 115-8	
		2		5SY4 102-8	
		3		5SY4 103-8	
		4		5SY4 104-8	
		6		5SY4 106-8	
		8		5SY4 108-8	
		10		5SY4 110-8	
		13		5SY4 113-8	
		16		5SY4 116-8	
		20		5SY4 120-8	
		25		5SY4 125-8	
		32		5SY4 132-8	
	jednopol. + N 			0,3	
		0,5	5SY4 505-8		
		1	5SY4 501-8		
		1,6	5SY4 515-8		
		2	5SY4 502-8		
		3	5SY4 503-8		
		4	5SY4 504-8		
		6	5SY4 506-8		
		8	5SY4 508-8		
		10	5SY4 510-8		

- ➔ Přídavné jednotky viz. str. 95 až 97.
- ➔ Příslušenství viz. str. 93, 97 a 98.
- ➔ Rozměrové nákresy a označení svorek viz. str. 114 až 115.

Jističe vedení

Program pro průmysl

Provedení	Počet pólů	Jmenovitý proud [A]	MJ	Objednáací číslo	Balení ks		
Charakteristika D	jednopól. + N	10	2	5SY4 510-8	6		
		13		5SY4 513-8			
		16		5SY4 516-8			
			20		5SY4 520-8		
			25		5SY4 525-8		
			32		5SY4 532-8		
			40		5SY4 540-8		
			50		5SY4 550-8		
			63		5SY4 563-8		
	dvoupólové	0,3	2	5SY4 214-8	6		
				0,5		5SY4 205-8	
				1		5SY4 201-8	
				1,6		5SY4 215-8	
				2		5SY4 202-8	
				3		5SY4 203-8	
			4		5SY4 204-8		
			6		5SY4 206-8		
			8		5SY4 208-8		
			10		5SY4 210-8		
			13		5SY4 213-8		
			16		5SY4 216-8		
			20		5SY4 220-8		
			25		5SY4 225-8		
			32		5SY4 232-8		
		40		5SY4 240-8			
		50		5SY4 250-8			
		63		5SY4 263-8			
trojčpólové	0,3	3	5SY4 314-8	4			
			0,5		5SY4 305-8		
			1		5SY4 301-8		
			1,6		5SY4 315-8		
			2		5SY4 302-8		
			3		5SY4 303-8		
			4		5SY4 304-8		
			6		5SY4 306-8		
			8		5SY4 308-8		
			10		5SY4 310-8		
			13		5SY4 313-8		
			16		5SY4 316-8		
			20		5SY4 320-8		
			25		5SY4 325-8		
			32		5SY4 332-8		
		40		5SY4 340-8			
		50		5SY4 350-8			
		63		5SY4 363-8			
trojčpólové + N	0,3	4	5SY4 614-8	3			
			0,5		5SY4 605-8		
			1		5SY4 601-8		
			1,6		5SY4 615-8		
			2		5SY4 602-8		
			3		5SY4 603-8		
			4		5SY4 604-8		
			6		5SY4 606-8		
			8		5SY4 608-8		
			10		5SY4 610-8		
			13		5SY4 613-8		
			16		5SY4 616-8		

Provedení	Počet pólů	Jmenovitý proud [A]	MJ	Objednáací číslo	Balení ks		
trojčpólové + N	20	4		5SY4 620-8	3		
				25		5SY4 625-8	
				32		5SY4 632-8	
			40		5SY4 640-8		
			50		5SY4 650-8		
			63		5SY4 663-8		
	čtyřčpólové	0,3	4		5SY4 414-8	3	
					0,5		5SY4 405-8
					1		5SY4 401-8
				1,6		5SY4 415-8	
				2		5SY4 402-8	
				3		5SY4 403-8	
				4		5SY4 404-8	
				6		5SY4 406-8	
				8		5SY4 408-8	
			10		5SY4 410-8		
			13		5SY4 413-8		
			16		5SY4 416-8		
			20		5SY4 420-8		
			25		5SY4 425-8		
			32		5SY4 432-8		
		40		5SY4 440-8			
		50		5SY4 450-8			
		63		5SY4 463-8			

Jističe vedení řady 5SY7, 15 kA Provedení pro střídavé proudy

15 000
3

■ Znaky

- U_n : 230/400 V, 50 – 60 Hz použitelné v sítích do 250/440 V AC 60 V DC/pól
- normy: ČSN EN 60 898, DIN VDE 0641 Teil 11, IEC 60 898
- vestavná hloubka: 70 mm
- přídavné jednotky se připojují dodatečně

■ Použití

Charakteristika B: ochrana vedení v zásuvkových obvodech.



Provedení	Počet pólů	Jmenovitý proud [A]	MJ	Objednáací číslo	Balení ks	
Charakteristika B jednopólové	1	6		5SY7 106-6	12	
				10		5SY7 110-6
				13		5SY7 113-6
			16		5SY7 116-6	
			20		5SY7 120-6	
			25		5SY7 125-6	
			32 ¹⁾		5SY7 132-6	
			40		5SY7 140-6	
			50		5SY7 150-6	
			63		5SY7 163-6	

→ Přídavné jednotky viz. str. 95 až 97.

→ Příslušenství viz. str. 93, 97 a 98.

→ Rozměrové nákresy a označení svorek viz. str. 114 až 115.

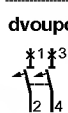
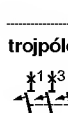
1) Vhodný také pro činný výkon 21 kW při 400 V 3fáz. (např. průtokový ohřev s krátkodobým provozem), případně pro činný výkon 7 kW při 230 V (např. zásobník v přerušovaném provozu). Pro trvalé zatížení se doporučuje použití jističů vedení 5SY ... B/C 40 A.



Provedení	Počet pólů	Jmenovitý proud [A]	MJ	Objednávací číslo	Balení ks
Charakteristika B 	jednopol. + N	6	2	5SY7 506-6	6
		10		5SY7 510-6	
		13		5SY7 513-6	
		16		5SY7 516-6	
		20		5SY7 520-6	
		25		5SY7 525-6	
		32		5SY7 532-6	
		40		5SY7 540-6	
		50		5SY7 550-6	
		63		5SY7 563-6	
	dvoupólové	6	2	5SY7 206-6	6
		10		5SY7 210-6	
		13		5SY7 213-6	
		16		5SY7 216-6	
		20		5SY7 220-6	
		25		5SY7 225-6	
		32		5SY7 232-6	
		40		5SY7 240-6	
		50		5SY7 250-6	
		63		5SY7 263-6	
	trojpólové	6	3	5SY7 306-6	4
		10		5SY7 310-6	
		13		5SY7 313-6	
		16		5SY7 316-6	
		20		5SY7 320-6	
		25		5SY7 325-6	
		32		5SY7 332-6	
		40		5SY7 340-6	
		50		5SY7 350-6	
		63		5SY7 363-6	
	trojpólové + N	6	4	5SY7 606-6	3
		10		5SY7 610-6	
		13		5SY7 613-6	
		16		5SY7 616-6	
		20		5SY7 620-6	
		25		5SY7 625-6	
		32		5SY7 632-6	
		40		5SY7 640-6	
		50		5SY7 650-6	
		63		5SY7 663-6	
	čtyřpólové	6	4	5SY7 406-6	3
		10		5SY7 410-6	
		13		5SY7 413-6	
		16		5SY7 416-6	
		20		5SY7 420-6	
		25		5SY7 425-6	
		32		5SY7 432-6	
		40		5SY7 440-6	
		50		5SY7 450-6	
		63		5SY7 463-6	

→ Přídavné jednotky viz. str. 95 až 97.
 → Příslušenství viz. str. 93, 97 a 98.
 → Rozměrové nákresy a označení svorek viz. str. 114 až 115.

1) Vhodný také pro činný výkon 21 kW při 400 V 3fáz. (např. průtokový ohřevač s krátkodobým provozem), případně pro činný výkon 7 kW při 230 V (např. zásobník v přerušovaném provozu). Pro trvalé zatížení se doporučuje použití jističů vedení 5SY... B/C 40 A.



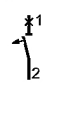

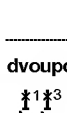

■ Použití

Charakteristika C: všeobecná ochrana vedení, zvlášť výhodné při vyšších zapínacích proudcích (žárovkové obvody, motory atd.).

Provedení	Počet pólů	Jmenovitý proud [A]	MJ	Objednávací číslo	Balení ks
Charakteristika C 	jednopolové	0,3	1	5SY7 114-7	12
		0,5		5SY7 105-7	
		1		5SY7 101-7	
		1,6		5SY7 115-7	
		2		5SY7 102-7	
		3		5SY7 103-7	
		4		5SY7 104-7	
		6		5SY7 106-7	
		8		5SY7 108-7	
		10		5SY7 110-7	
		13		5SY7 113-7	
		16		5SY7 116-7	
		20		5SY7 120-7	
		25		5SY7 125-7	
		32 ¹⁾		5SY7 132-7	
				jednopol. + N	
0,5	5SY7 505-7				
1	5SY7 501-7				
1,6	5SY7 515-7				
2	5SY7 502-7				
3	5SY7 503-7				
4	5SY7 504-7				
6	5SY7 506-7				
8	5SY7 508-7				
10	5SY7 510-7				
13	5SY7 513-7				
16	5SY7 516-7				
	dvoupólové	0,3	2	5SY7 214-7	6
		0,5		5SY7 205-7	
		1		5SY7 201-7	
		1,6		5SY7 215-7	
		2		5SY7 202-7	
		3		5SY7 203-7	
		4		5SY7 204-7	
		6		5SY7 206-7	
		8		5SY7 208-7	
		10		5SY7 210-7	
		13		5SY7 213-7	
		16		5SY7 216-7	
		20		5SY7 220-7	
		25		5SY7 225-7	
		32		5SY7 232-7	
		40		5SY7 240-7	
50	5SY7 250-7				
63	5SY7 263-7				

Jističe vedení

Program pro průmysl

Provedení	Počet pólů	Jmenovitý proud [A]	MJ	Objednáací číslo	Balení ks	
Charakteristika C 	trojpolové 	0,3	3	5SY7 314-7	4	
		0,5		5SY7 305-7		
		1		5SY7 301-7		
			1,6		5SY7 315-7	
			2		5SY7 302-7	
			3		5SY7 303-7	
			4		5SY7 304-7	
			6		5SY7 306-7	
			8		5SY7 308-7	
			10		5SY7 310-7	
			13		5SY7 313-7	
			16		5SY7 316-7	
			20		5SY7 320-7	
			25		5SY7 325-7	
			32		5SY7 332-7	
			40		5SY7 340-7	
			50		5SY7 350-7	
			63		5SY7 363-7	
		trojpolové + N 	0,3	4	5SY7 614-7	3
0,5			5SY7 605-7			
1			5SY7 601-7			
			1,6		5SY7 615-7	
			2		5SY7 602-7	
			3		5SY7 603-7	
			4		5SY7 604-7	
			6		5SY7 606-7	
			8		5SY7 608-7	
			10		5SY7 610-7	
			13		5SY7 613-7	
			16		5SY7 616-7	
			20		5SY7 620-7	
			25		5SY7 625-7	
			32		5SY7 632-7	
			40		5SY7 640-7	
			50		5SY7 650-7	
			63		5SY7 663-7	
		čtyřpólové 	0,3	4	5SY7 414-7	3
	0,5		5SY7 405-7			
	1		5SY7 401-7			
			1,6		5SY7 415-7	
			2		5SY7 402-7	
			3		5SY7 403-7	
			4		5SY7 404-7	
			6		5SY7 406-7	
			8		5SY7 408-7	
			10		5SY7 410-7	
			13		5SY7 413-7	
			16		5SY7 416-7	
			20		5SY7 420-7	
			25		5SY7 425-7	
			32		5SY7 432-7	
			40		5SY7 440-7	
			50		5SY7 450-7	
			63		5SY7 463-7	







→ Příkladné jednotky viz. str. 95 až 97.



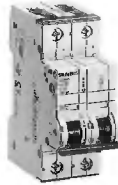

→ Příslušenství viz. str. 93, 97 a 98.

→ Rozměrové nákresy a označení svorek viz. str. 114 až 115.

■ Použití

Charakteristika D: nastavení spouště je přizpůsobeno zařízením s vysokými rázovými zapínacími proudy (transformátory, magnetické ventily atd.).

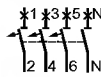
Provedení	Počet pólů	Jmenovitý proud [A]	MJ	Objednáací číslo	Balení ks	
Charakteristika D 	jednopolové 	0,3	1	5SY7 114-8	12	
		0,5		5SY7 105-8		
		1		5SY7 101-8		
			1,6		5SY7 115-8	
			2		5SY7 102-8	
			3		5SY7 103-8	
			4		5SY7 104-8	
			6		5SY7 106-8	
			8		5SY7 108-8	
			10		5SY7 110-8	
			13		5SY7 113-8	
			16		5SY7 116-8	
			20		5SY7 120-8	
			25		5SY7 125-8	
			32		5SY7 132-8	
			40		5SY7 140-8	
		50		5SY7 150-8		
		63		5SY7 163-8		
	jednopol. + N 	0,3	2	5SY7 514-8	6	
		0,5		5SY7 505-8		
		1		5SY7 501-8		
			1,6		5SY7 515-8	
			2		5SY7 502-8	
			3		5SY7 503-8	
			4		5SY7 504-8	
			6		5SY7 506-8	
			8		5SY7 508-8	
			10		5SY7 510-8	
			13		5SY7 513-8	
			16		5SY7 516-8	
			20		5SY7 520-8	
			25		5SY7 525-8	
			32		5SY7 532-8	
			40		5SY7 540-8	
		50		5SY7 550-8		
		63		5SY7 563-8		
	dvoupólové 	0,3	2	5SY7 214-8	6	
		0,5		5SY7 205-8		
		1		5SY7 201-8		
			1,6		5SY7 215-8	
			2		5SY7 202-8	
			3		5SY7 203-8	
			4		5SY7 204-8	
			6		5SY7 206-8	
			8		5SY7 208-8	
			10		5SY7 210-8	
			13		5SY7 213-8	
			16		5SY7 216-8	
			20		5SY7 220-8	
			25		5SY7 225-8	
			32		5SY7 232-8	
			40		5SY7 240-8	
		50		5SY7 250-8		
		63		5SY7 263-8		

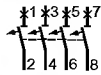
Provedení	Počet pólů	Jmenovitý proud [A]	MJ	Objednávací číslo	Balení ks	
	trojpolové 	0,3	3	5SY7 314-8	4	
		0,5		5SY7 305-8		
		1		5SY7 301-8		
			1,6		5SY7 315-8	
			2		5SY7 302-8	
			3		5SY7 303-8	
			4		5SY7 304-8	
			6		5SY7 306-8	
			8		5SY7 308-8	
			10		5SY7 310-8	
			13		5SY7 313-8	
			16		5SY7 316-8	
			20		5SY7 320-8	
			25		5SY7 325-8	
			32		5SY7 332-8	
	trojpolové + N 	0,3	4	5SY7 614-8	3	
		0,5		5SY7 605-8		
		1		5SY7 601-8		
			1,6		5SY7 615-8	
			2		5SY7 602-8	
			3		5SY7 603-8	
			4		5SY7 604-8	
			6		5SY7 606-8	
			8		5SY7 608-8	
			10		5SY7 610-8	
			13		5SY7 613-8	
			16		5SY7 616-8	
			20		5SY7 620-8	
			25		5SY7 625-8	
			32		5SY7 632-8	
	čtyřpolové 	0,3	4	5SY7 414-8	3	
		0,5		5SY7 405-8		
		1		5SY7 401-8		
			1,6		5SY7 415-8	
			2		5SY7 402-8	
			3		5SY7 403-8	
			4		5SY7 404-8	
			6		5SY7 406-8	
			8		5SY7 408-8	
			10		5SY7 410-8	
			13		5SY7 413-8	
			16		5SY7 416-8	
			20		5SY7 420-8	
			25		5SY7 425-8	
			32		5SY7 432-8	
		40		5SY7 440-8		
		50		5SY7 450-8		
		63		5SY7 463-8		



- ➔ Přídavné jednotky viz. str. 95 až 97.
- ➔ Příslušenství viz. str. 93, 97 a 98.
- ➔ Rozměrové nákresy a označení svorek viz. str. 114 až 115.

Příslušenství jističů vedení 5SY4, 5SY7

Propojovací lišty 5ST3 7

■ Znaky

- podle ČSN EN 60 439 (DIN 57 606 a DIN 57 659)
- zatížení při napájení ze strany/ze středu 65/120 A pro 16 mm²
- jedno a vícefázové
- Cu 16 mm² zcela izolované
- rozteč vidlic 18 mm
- při připojení vícedrátového vodiče do 35 mm² nejsou nutné žádné přídavné propojovací svorky
- velmi dobrý přístup k přívodnímu vedení

Provedení	Délka [mm]	Objednávací číslo	Balení ks	
	214	Propojovací lišta zcela izolovaná jednofázová	5ST3 700	
		jednofázová + PK	5ST3 702	
	214	dvoufázová	5ST3 704	
		dvoufázová + PK	5ST3 706	
	214	třířázová	5ST3 708	
		třířázová + PK	5ST3 711	
3 × (jednofázová + PK)		5ST3 713		
214	čtyřřázová	5ST3 715		
	1016	Propojovací lišta bez koncovky jednofázová	5ST3 701	
		jednofázová + PK	5ST3 703	
	1016	dvoufázová	5ST3 705	
		dvoufázová + PK	5ST3 707	
	1016	třířázová	5ST3 710	
		třířázová + PK	5ST3 712	
		3 × (jednofázová + PK)	5ST3 714	
	1016	čtyřřázová	5ST3 716	
			Koncovky potřebné k izolovanému ukončení při dělení metrové propojovací lišty dvou a třířázové	5SH5 514
			čtyřřázové	5ST3 718

Poznámka: PK – jednotka pomocných kontaktů

Jističe vedení

Program pro vyšší proudy

Jističe vedení řady 5SP4, 10 kA Provedení pro střídavé proudy

10 000 

■ Znaky

- U_n : 230/400 V, 50 – 60 Hz použitelné v sítích do 250/440 V ~
60 V =/pól
- normy: ČSN EN 60 898, DIN VDE 0641 Teil 11, IEC 60 898, EN 60 204
- vestavná hloubka: 70 mm
- přídatné jednotky se připojují dodatečně



■ Použití



- jako hlavní jistič a jistič vedení v účelových budovách a v průmyslu
- charakteristika B: pro zásuvkové obvody



■ Výhody

- vlastnosti hlavního spínače podle ČSN EN 60 204
- rychloupínání na lištu DIN 35 mm (DIN EN 50 022)
- šroubové upevnění na podložku

Provedení	Počet pólů	Jmenovitý proud [A]	MJ	Objednací číslo	Balení ks
-----------	------------	---------------------	----	-----------------	-----------

Charakteristika B 	jednopolové		80	1,5	5SP4 180-6	6	
		1					100
		2					125
							5SP4 191-6

	dvoupólové		80	3	5SP4 280-6	3	
		1*3					100
		2					125
		4					5SP4 291-6

	trojpolové		80	4,5	5SP4 380-6	2	
		1*3*5					100
		2					125
		4 6					5SP4 391-6

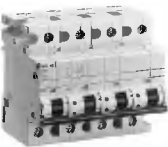
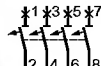
	čtyřpólové		80	6	5SP4 480-6	1	
		1*3*5*7					100
		2					125
		4 6 8					5SP4 491-6

⇒ Přídatné jednotky viz. str. 95 až 97.



⇒ Příslušenství viz. str. 93, 97 a 98.



⇒ Rozměrové nákresy a označení svorek viz. str. 114 až 115.



■ Použití

Charakteristika C: Všeobecná ochrana vedení, zvláště výhodné při vyšších zapínacích proudech (žárovkové obvody, motory atd.).

Provedení	Počet pólů	Jmenovitý proud [A]	MJ	Objednací číslo	Balení ks
-----------	------------	---------------------	----	-----------------	-----------

Charakteristika C 	jednopolové		80	1,5	5SP4 180-7	6	
		1					100
		2					125

	dvoupólové		80	3	5SP4 280-7	3	
		1*3					100
		2					125

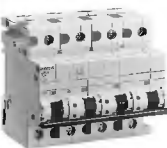
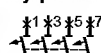

	trojpolové		80	4,5	5SP4 380-7	2	
		1*3*5					100
		2					125



	čtyřpólové		80	6	5SP4 480-7	1	
		1*3*5*7					100
		2					125



■ Použití

Charakteristika D: nastavení spouště je přizpůsobeno zařízením s vysokými rázovými zapínacími proudy (transformátory, magnetické ventily atd.).

Provedení	Počet pólů	Jmenovitý proud [A]	MJ	Objednací číslo	Balení ks
-----------	------------	---------------------	----	-----------------	-----------

Charakteristika D 	jednopolové		80	1,5	5SP4 180-8	6	
		1					100
		2					5SP4 191-8

	dvoupólové		80	3	5SP4 280-8	3	
		1*3					100
		2					5SP4 291-8

	trojpolové		80	4,5	5SP4 380-8	2	
		1*3*5					100
		2					5SP4 391-8

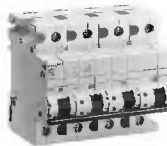
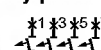
	čtyřpólové		80	6	5SP4 480-8	1	
		1*3*5*7					100
		2					5SP4 491-8

Program pro průmysl/pro vyšší proudy

Přídavné jednotky pro jističe vedení 5SY4, 5SY7, 5SP4

■ Znaky

- U_n : 2p 125 – 230 V AC, 50 – 60 Hz
4p 230 – 400 V AC, 50 – 60 Hz
- použitelné v sítích: 2p 230 V AC, 125/240 V AC
4p 220/380 V AC, 230/400 V AC, 240/415 V AC
- normy: ČSN EN 61 009-1, EN 61 009-2-1, IEC 61 009-1 a IEC EN 61 009-2-1
- v kombinaci s jističi vedení s charakteristikou B a C, dodatečné připojení

Blok proudového chrániče pro jističe vedení 5SY4, 5SY7 pro střídavé a ss pulzující poruchové proudy

Provedení	Počet pólů	$I_{\Delta n}$ [mA]	I_n [A]	MJ	Objednávací číslo	Balení ks
-----------	------------	---------------------	-----------	----	-------------------	-----------

dvoupólový

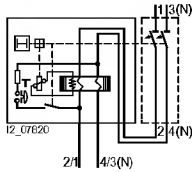

30	6/40	2	5SM2 322-6	1
300	6/40	2	5SM2 622-6	
30	6/63		5SM2 325-6	1
300	6/63		5SM2 625-6	

dvoupólový, pro selektivní vypínání S

300	6/40	2	5SM2 622-8	1
	6/63		5SM2 625-8	

čtyřpólový

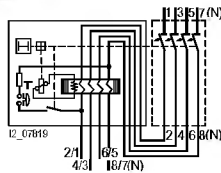

30	6/40	3	5SM2 342-6	1
300	6/40	3	5SM2 642-6	
30	6/63		5SM2 345-6	1
300	6/63		5SM2 645-6	

čtyřpólový, pro selektivní vypínání S

300	6/40	3	5SM2 645-8	1
1 000	6/63		5SM2 845-8	

Blok proudového chrániče pro jističe vedení 5SP4 pro střídavé a ss pulzující poruchové proudy

Provedení	Počet pólů	$I_{\Delta n}$ [mA]	I_n [A]	MJ	Objednávací číslo	Balení ks
-----------	------------	---------------------	-----------	----	-------------------	-----------

dvoupólový

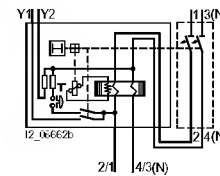

30	80/100	3,5	5SM2 327-6	1
300	80/100		5SM2 627-6	

dvoupólový, pro selektivní vypínání S

300	80/100	3,5	5SM2 627-8	1
	6/63		5SM2 625-8	

čtyřpólový

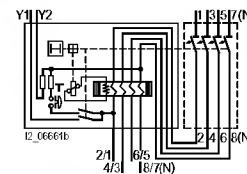

30	80/100	5	5SM2 347-6	1
300	80/100		5SM2 647-6	

čtyřpólový, pro selektivní vypínání S

300	80/100	5	5SM2 647-8	1
1 000			5SM2 847-8	

→ Rozměrové nákresy a označení svorek viz. str. 114 až 115.

Jističe vedení

Program pro průmysl/pro vyšší proudy

Přídavné jednotky pro jističe vedení 5SY4, 5SY7, 5SP4

■ Znaky

- přídavné jednotky se připojují dodatečně
- připojení na pravou stranu jističe pomocí pružných spon
- ochrana proti zkratu jističem vedení s char. B/C s $I_n = 6\text{ A}$ nebo pojistkou gL s $I_n = 6\text{ A}$

■ Použití

Dálková signalizace spínacího stavu jističe vedení:

PK – zapnutí/vypnutí

SP – změna polohy kontaktů při vypnutí jističe důsledkem nadproudu nebo zkratu

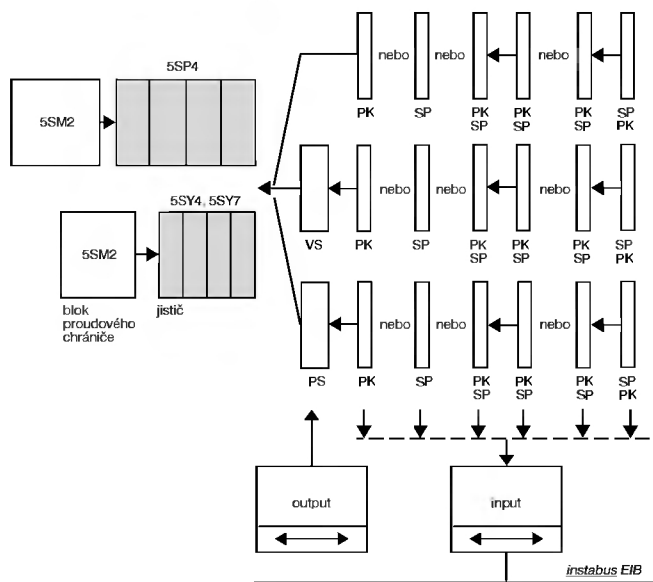

Jednotka pomocných kontaktů (PK) a jednotka signalizace poruchy (SP)

■ Použití

- max. zatížitelnost kontaktů:

zapínací kontakt 2 A, 400 V AC, AC-14
6 A, 230 V AC, AC-14
1 A, 220 V DC, DC-13
1 A, 110 V DC, DC-13
3 A, 60 V DC, DC-13
6 A, 24 V DC, DC-13

vypínací kontakt 2 A, 400 V AC, AC-13
6 A, 230 V AC, AC-13
1 A, 220 V DC, DC-13
1 A, 110 V DC, DC-13
3 A, 60 V DC, DC-13
6 A, 24 V DC, DC-13

- připojení ke sběrnici *instabus EIB* a AS-Interface přes binární vstupy

Provedení	MJ	Objednávací číslo	Balení ks
-----------	----	-------------------	-----------

	Jednotka pomocných kontaktů (PK)			
	1Z + 1V	0,5	5ST3 010	1
	2Z		5ST3 011	
	2V		5ST3 012	
	Jednotka signalizace poruchy (SP)			
	1Z + 1V	0,5	5ST3 020	
	2Z		5ST3 021	
	2V		5ST3 022	

→ Rozměrové náskry a označení svorek viz. str. 114 až 115.

Program pro průmysl/pro vyšší proudy

Dálková vypínací spoušť (VS)				
<p>■ Znaky</p> <ul style="list-style-type: none"> pro napětí: 110 – 415 V AC, 24 – 48 V DC, 110 V DC vybavovací hodnoty podle DIN VDE 0660 Teil 100, 7.2.1.4 připojení ke sběrnici <i>instabus</i> EIB a AS-Interface přes binární výstupy <p>■ Použití</p> <p>Dálkové vypnutí jističe vedení.</p>				
Provedení	MJ	Objednávací číslo	Balení ks	
<p>Dálková vypínací spoušť (VS) 110 – 415 V AC 24 – 48 V DC</p>	1	5ST3 030 5ST3 031	1	
Podpěťová vypínací spoušť (PS)				
<p>■ Znaky</p> <ul style="list-style-type: none"> pro napětí: 230 V AC, 24 V DC, 110 V DC vybavovací hodnoty podle DIN VDE 0660 Teil 100, 7.2.1.4 připojení ke sběrnici <i>instabus</i> EIB a AS-Interface přes binární výstupy <p>■ Použití</p> <ul style="list-style-type: none"> použití jako dálková spoušť v obvodu nouzového vypnutí zabezpečuje oddělení ovládacího obvodu podle ČSN EN 60 204 při přerušeném nebo zmenšeném napětí vypíná jistič vedení popř. zamezuje jeho zapnutí 				
Provedení	MJ	Objednávací číslo	Balení ks	
<p>Podpěťová vypínací spoušť (PS)</p>	1	230 V AC 110 V DC 24 V DC	1	
<p>Podpěťová vypínací spoušť (PS)</p>	1	230 V AC 110 V DC 24 V DC	1	

→ Rozměrové nákresy a označení svorek viz. str. 114 až 115.

Příslušenství jističů vedení 5SY4, 5SY7, 5SP4		
Provedení	Objednávací číslo	Balení ks
<p>Blokovací krytka použití pro všechny počty pólů, k ochraně proti nežádoucímu mechanickému zapnutí a vypnutí, plombovatelná, pro visací zámeček s max. Ø tříměnu 3 mm</p>	5ST3 801	1
<p>Kryt svorek použití pro všechny počty pólů pro přídavné zakrytí otvorů šroubů, současně zabraňuje vyjmutí přístroje z lišty DIN 35 mm, plombovatelný</p>	5ST3 800	10
<p>Visací zámeček pro blokovací krytku 5ST2 801</p>	5ST3 802	1
<p>Blokovací sada skládající se z blokovací krytky 5ST2 801 a z visacího zámku 5ST2 802</p>	5ST3 803	1 (sada)
<p>Popisovací systém</p> <p>Znaky</p> <ul style="list-style-type: none"> samolepicí etikety popisovatelné – ručně nestíratelným a vodovzdorným popisovačem – počítačově řízenými popisovacími systémy <p>Výhody</p> <ul style="list-style-type: none"> úspora času a nákladů stejněměrný a dobře čitelný popis pokrytí všech popisovacích možností jednoduché vkládání údajů a programování pomocí dialogového vedení program pro tvorbu popisu lze volně stáhnout z www.industry-guards.de 		

Příslušenství

Příslušenství jističů vedení pro všechny programy

Popisovací štítek

■ Znaky

- samolepicí
- popisovatelný – ručně nestíratelným a vodovzdorným popisovačem – počítačově řízenými popisovacími systémy

■ Výhody

- úspora času a nákladů
- stejnoměrný a dobře čitelný popis
- pokrytí všech popisovacích možností včetně zvláštních znaků
- jednoduché vkládání údajů a programování pomocí dialogového vedení

Informace u: Murrplastik-Systemtechnik GmbH
Fabrikstraße 10
D-71570 Oppenweiler

Provedení	Objednávací číslo	Balení ks
-----------	-------------------	-----------



Popisovací štítek (bílý)

15 × 9 mm, 3 rámečky po 44 štítcích,
k umístění na spodní část pouzdra
samolepicí

5ST2 173	1
	(sada)

Jističe vedení v závitovém provedení

Jističe vedení řady 5SJ2, 6 kA v závitovém provedení podle DIN 49 500

■ Znaky

- U_n : 230/400 V AC, 50 – 60 Hz; 250 V DC
- I_n : 6 – 25 A
- I_{cm} : 6 000 A

■ Použití

Montáž do pojistkových spodků vel. D II/ E 27.

Provedení	Počet pólů	Jmenovitý proud [A]	Objednávací číslo	Balení ks
	Charakteristika L jednopólové			
		6	5SJ2 062	10
		16	5SJ2 162	
		20	5SJ2 202	
	25	5SJ2 252		

Poznámka: Jističe vedení v závitovém provedení se mohou podle platné normy VDE 0641 T3/04.84 i nadále používat s charakteristikou L.

Selektivita

■ Selektivita kombinace jistič vedení/pojistka

Rozvodné sítě jsou zpravidla budovány paprskovitě. Pro každou změnu průřezu vedení je nutná další ochrana proti nadproudu. Z toho vyplývá jejich sériové zapojení (odstupňované podle jmenovitých proudů), které má být podle možnosti „selektivní“. Selektivita znamená, že v případě poruchy vypne jen ta ochrana, která leží nejbližší zdroji poruchy. Tím lze udržet paralelní proudové okruhy v provozu.

U jističů vedení s předřazenými pojistkami závisí hranice selektivity na omezení proudu, na vybavovací charakteristice jističe a na tavné hodnotě $I^2 t$ pojistky. Z toho vyplývají pro jističe vedení s různými charakteristikami a spínacími schopnostmi také různé hranice selektivity.

Následující tabulky podávají přehled, do jakých maximálních zkratových proudů existuje selektivita mezi jističi vedení a předřazenými pojistkami podle ČSN 35 4701-2-1 (DIN VDE 0636 Teil 21). U hodnot udaných v kA se jedná o mezní hodnotu, která se vyskytne při nepříznivých zkušebních podmínkách. V praxi z toho vyplývá, že se částečně dosáhne podle druhu předřazených pojistek mnohem lepší hodnoty selektivity.

Přidřazený jistič vedení	I_n [A]	Předřazená pojistka	20 A	25 A	35 A	50 A	63 A	80 A	100 A
--------------------------	-----------	---------------------	------	------	------	------	------	------	-------

Mezní hodnota selektivity kombinace jistič vedení/pojistka udaná v kA

5SX2

Charakteristika A	≤ 2	0,4	0,7	2,0	•	•	•	•	•
	3	0,3	0,6	1,6	2,0	•	•	•	•
	4	0,3	0,6	0,9	1,6	•	•	•	•
	6	0,2	0,4	0,8	1,2	3,0	3,2	•	•
	10	–	0,4	0,6	1,1	2,2	3,0	•	•
	16	–	–	0,5	1,0	2,0	2,6	4,5	•
	20	–	–	–	1,0	2,0	2,4	4,1	•
	25	–	–	–	–	1,5	2,0	3,7	•
	32	–	–	–	–	1,2	1,8	3,0	5,0
	40	–	–	–	–	–	1,7	2,5	4,0

Charakteristika B	6	0,3	0,4	0,7	1,2	3,0	3,2	•	•
	10	–	0,4	0,6	1,0	2,2	3,0	5,0	•
	13	–	–	0,5	1,0	2,2	3,0	5,0	•
	16	–	–	–	1,0	2,0	2,4	4,0	•
	20	–	–	–	–	2,0	2,4	4,0	•
	25	–	–	–	–	–	2,0	3,5	•
	32	–	–	–	–	–	1,7	2,9	•
	40	–	–	–	–	–	–	2,0	4,0
	50	–	–	–	–	–	–	–	4,0

Charakteristika C	≤ 2	0,3	0,5	1,2	1,7	•	•	•	•
	3	0,3	0,4	0,8	1,4	4,0	5,0	•	•
	4	0,3	0,4	0,6	1,1	3,0	4,0	•	•
	6	–	0,4	0,6	1,0	2,4	3,2	•	•
	8	–	–	0,5	0,9	1,4	2,6	3,1	•
	10	–	–	0,5	0,9	1,4	2,1	3,1	•
	13	–	–	–	0,8	1,3	2,0	3,0	•
	16	–	–	–	0,8	1,3	2,0	3,0	•
	20	–	–	–	–	1,3	2,0	2,7	•
	25	–	–	–	–	–	2,0	2,4	5,0
	32	–	–	–	–	–	–	2,2	4,0
	40	–	–	–	–	–	–	–	3,5
	50	–	–	–	–	–	–	–	3,0
	63	–	–	–	–	–	–	–	3,0

Charakteristika D	≤ 2	0,3	0,4	0,7	1,3	3,0	•	•	•
	3	0,3	0,4	0,7	1,2	3,0	•	•	•
	4	–	0,4	0,6	1,1	2,5	4,0	•	•
	6	–	–	0,5	0,9	2,0	3,0	•	•
	8	–	–	–	0,7	1,4	2,0	3,1	•
	10	–	–	–	–	1,4	2,0	3,1	•
	13	–	–	–	–	–	1,7	3,0	•
	16	–	–	–	–	–	1,7	3,0	•
	20	–	–	–	–	–	–	2,4	5,0
	25	–	–	–	–	–	–	–	5,0
	32	–	–	–	–	–	–	–	4,0
	40	–	–	–	–	–	–	–	–
	50	–	–	–	–	–	–	–	–

• odpovídá \geq jmenovité spínací schopnosti 5SX2 podle EN 60 898 

Jističe vedení

Technické informace

■ Selektivita kombinace jistič vedení/pojistka

Při zkratu je zachována selektivita mezi jističi vedení 5SX4, 5SY4, 5SP4 a tavnými pojistkami podle ČSN 35 4701-2-1 (DIN VDE 0636 Teil 21) do uvedené hodnoty v kA.

Přiřazený jistič vedení	I_n [A]	Předřazená pojistka									
		16 A	20 A	25 A	35 A	50 A	63 A	80 A	100 A	125 A	
Mezní hodnota selektivity kombinace jistič vedení/pojistka udaná v kA											
5SX4, 5SY4											
Charakteristika A, B	6	0,3	0,4	0,8	1,4	3,2	4,5	9,0	•	•	
	10	–	0,4	0,7	1,2	2,5	3,5	5,0	•	•	
	13	–	–	0,7	1,2	2,5	3,5	5,0	•	•	
	16	–	–	–	1,0	2,0	2,8	4,2	9,0	•	
	20	–	–	–	–	2,0	2,6	4,2	9,0	•	
	25	–	–	–	–	1,7	2,2	3,7	7,0	•	
	32	–	–	–	–	1,7	2,2	3,7	7,0	•	
	40	–	–	–	–	–	1,6	2,2	4,0	6,0	
	50	–	–	–	–	–	–	2,2	4,0	6,0	
	63	–	–	–	–	–	–	–	3,0	5,0	
	Charakteristika C	≤ 2	0,3	0,5	1,5	2,0	9,0	•	•	•	•
		3	0,3	0,4	1,1	1,6	5,0	6,0	•	•	•
		4	0,3	0,4	0,9	1,4	3,5	5,0	9,0	•	•
6		–	0,4	0,8	1,4	2,7	4,5	6,0	•	•	
8		–	–	0,6	1,2	2,2	3,5	5,0	7,0	•	
10		–	–	0,5	1,2	2,0	3,0	4,2	7,0	•	
13		–	–	–	1,0	1,6	2,4	3,4	6,0	•	
16		–	–	–	1,0	1,5	2,2	3,0	6,0	•	
20		–	–	–	–	1,3	2,2	3,0	6,0	•	
25		–	–	–	–	–	2,2	2,9	5,0	9,0	
32		–	–	–	–	–	–	2,4	4,0	7,0	
40		–	–	–	–	–	–	2,0	3,5	4,0	
50		–	–	–	–	–	–	–	3,0	4,0	
63	–	–	–	–	–	–	–	–	–		
Charakteristika D	≤ 2	0,3	0,4	1,0	1,8	5,0	7,0	•	•	•	
	3	0,3	0,4	0,9	1,5	4,0	5,0	8,0	•	•	
	4	–	0,4	0,8	1,2	3,0	3,8	5,5	•	•	
	6	–	–	0,7	1,1	2,5	3,1	4,4	8,1	•	
	8	–	–	–	0,9	2,1	2,5	3,5	6,2	9,3	
	10	–	–	–	–	2,1	2,5	3,5	6,2	9,3	
	13	–	–	–	–	–	2,5	3,5	6,2	9,3	
	16	–	–	–	–	–	2,2	3,1	5,1	7,5	
	20	–	–	–	–	–	–	2,7	4,3	6,3	
	32	–	–	–	–	–	–	–	4,0	5,5	
	40	–	–	–	–	–	–	–	3,5	4,8	
	50	–	–	–	–	–	–	–	–	4,0	
	63	–	–	–	–	–	–	–	–	–	

• odpovídá ≥ jmenovité spínací schopnosti 5SX4, 5SY4 podle ČSN EN 60 898 $\left[10\ 000\right]$

Přiřazený jistič vedení	I_n [A]	Předřazená pojistka					
		100 A	125 A	160 A	200 A	224 A	250 A
Mezní hodnota selektivity kombinace jistič vedení/pojistka udaná v kA							
5SP4							
Charakteristika B	80	2,8	3,8	5,7	8,1	•	•
	100	–	3,5	5,2	7,0	•	•
	125	–	–	5,2	7,0	•	•
Charakteristika C	80	2,5	3,5	5,1	7,5	9,2	•
	100	–	3,3	4,5	6,5	8,0	•
	125	–	–	4,5	6,5	8,0	•
Charakteristika D	80	2,3	3,3	4,6	6,9	8,1	•
	100	–	2,8	4,3	6,2	7,5	9,2

• odpovídá ≥ jmenovité spínací schopnosti 5SP4 podle ČSN EN 60 898 $\left[10\ 000\right]$

■ Selektivita kombinace jistič vedení/výkonový jistič

Rozvodné sítě mohou být také budovány bez pojistek. V těchto případech působí jako předřazený ochranný prvek výkonový jistič. Hranice selektivity pak závisí na vrcholové hodnotě proudu I prošlé jističem vedení a na vypínací charakteristice výkonového jističe.

Následující tabulky podávají přehled, do jakých maximálních zkratových proudů existuje selektivita mezi jističi vedení a předřazenými výkonovými jističi podle ČSN EN 60 947-2 popř. DIN VDE 0636 Teil 101 při napětí 230/400 V AC, 50 Hz.

Přifazený jistič vedení	I_n [A]	$I > [A]$	I_m [kA]	Předřazený výkonový jistič								
				3RV1.1 10	12	3RV1.2 8	10	12,5	16	20	22	25

Hranice selektivity [kA] ¹⁾

Mezní hodnota selektivity kombinace jistič vedení/výkonový jistič udaná v kA

5SX2/5SY4 ...-5

Charakteristika A	2	6	6	0,2	0,2	–	–	0,2	0,2	0,6	1,2	1,5
	10	30	6	–	–	–	–	–	–	0,3	0,5	0,5
	16	48	6	–	–	–	–	–	–	0,3	0,4	0,5
	32	96	6	–	–	–	–	–	–	–	–	–
	40	120	6	–	–	–	–	–	–	–	–	–

5SX2/5SX4/5SY4/5SY7 ...-6

Charakteristika B	6	30	6/10	0,2	0,2	–	–	0,2	0,2	0,3	0,5	0,5
	10	50	6/10	–	0,2	–	–	0,2	0,2	0,3	0,4	0,5
	13	65	6/10	–	–	–	–	–	0,2	0,2	0,4	0,4
	16	80	6/10	–	–	–	–	–	–	0,2	0,4	0,4
	20	100	6/10	–	–	–	–	–	–	–	–	0,4
	25	125	6/10	–	–	–	–	–	–	–	–	–
	32	160	6/10	–	–	–	–	–	–	–	–	–
	40	200	6/10	–	–	–	–	–	–	–	–	–
	50	250	6/10	–	–	–	–	–	–	–	–	–

5SX2/5SX4/5SY4/5SY7 ...-7

Charakteristika C	0,5	5	6/10	0,2	0,2	0,1	0,1	0,2	0,2	0,5	0,6	0,6
	1	10	6/10	0,2	0,2	0,1	0,1	0,2	0,2	0,5	0,6	0,6
	1,6	16	6/10	0,2	0,2	0,1	0,1	0,2	0,2	0,5	0,6	0,6
	2	20	6/10	0,2	0,2	0,1	0,1	0,2	0,2	0,5	0,6	0,6
	3	30	6/10	–	0,2	–	–	0,2	0,2	0,3	0,4	0,5
	4	40	6/10	–	0,2	–	–	0,2	0,2	0,3	0,4	0,5
	6	60	6/10	–	0,2	–	–	0,2	0,2	0,3	0,4	0,5
	8	80	6/10	–	0,2	–	–	0,2	0,2	0,2	0,4	0,4
	10	100	6/10	–	0,2	–	–	0,2	0,2	0,2	0,4	0,4
	13	130	6/10	–	–	–	–	–	0,2	0,2	0,4	0,4
	16	160	6/10	–	–	–	–	–	–	0,2	0,4	0,4
	20	200	6/10	–	–	–	–	–	–	–	–	0,4
	25	250	6/10	–	–	–	–	–	–	–	–	–
	32	320	6/10	–	–	–	–	–	–	–	–	–
	40	400	6/10	–	–	–	–	–	–	–	–	–
	50	500	6/10	–	–	–	–	–	–	–	–	–
	63	630	6	–	–	–	–	–	–	–	–	–

Charakteristika D	2	40	6	–	–	–	–	0,2	0,2	0,4	0,6	0,6
	6	120	6	–	–	–	–	–	–	0,3	0,4	0,4
	10	200	6	–	–	–	–	–	–	0,2	0,4	0,4
	16	320	6	–	–	–	–	–	–	–	–	–
	32	640	6	–	–	–	–	–	–	–	–	–
	40	800	6	–	–	–	–	–	–	–	–	–
	50	1 000	6	–	–	–	–	–	–	–	–	–

1) V sítích 240/415 V, 50 Hz jsou hranice selektivity sníženy o 10 %.

$I >$ = vybavovací proud.

Jističe vedení

Technické informace

■ Selektivita kombinace jistič vedení/výkonový jistič

Při zkratu je zachována selektivita mezi jističi vedení a předřazenými výkonovými jističi podle ČSN EN 60 947-2 popř. DIN VDE 0636 Teil 101 do uvedené hodnoty v kA.

Přiřazený jistič vedení	I_n [A]		$I >$ [A]	I_{en} [kA]	Předřazený výkonový jistič 3RV1.3						
					16	20	25	32	40	45	50
					192	240	300	384	480	540	600
					50	50	50	50	50	50	50
Hranice selektivity [kA] ¹⁾											

Mezní hodnota selektivity kombinace jistič vedení/výkonový jistič udaná v kA

5SX2/5SY4 ...-5

Charakteristika A	2	6	6	0,2	0,8	1,2	2,5	3	6	6
	10	30	6	0,2	0,4	0,5	0,6	0,8	1	1,2
	16	48	6	-	0,3	0,4	0,6	0,8	0,8	1
	32	96	6	-	-	-	-	0,6	0,8	0,8
	40	120	6	-	-	-	-	-	-	0,8

5SX2/5SX4/5SY4/5SY7 ...-6

Charakteristika B	6	30	6/10	0,2	0,3	0,5	0,6	0,8	1	1,2
	10	50	6/10	0,2	0,3	0,4	0,6	0,8	1	1,2
	13	65	6/10	0,2	0,3	0,4	0,6	0,8	1	1
	16	80	6/10	-	0,3	0,4	0,6	0,8	1	1
	20	100	6/10	-	-	0,4	0,6	0,8	1	1
	25	125	6/10	-	-	-	0,5	0,6	0,8	0,8
	32	160	6/10	-	-	-	-	0,6	0,8	0,8
	40	200	6/10	-	-	-	-	-	-	0,8
	50	250	6/10	-	-	-	-	-	-	-

5SX2/5XS4/5SY4/5SY7 ...-7

Charakteristika C	0,5	5	6/10	0,3	0,5	0,6	1	1	1,5	3
	1	10	6/10	0,3	0,5	0,6	1	1	1,5	3
	1,6	16	6/10	0,3	0,5	0,6	1	1	1,5	3
	2	20	6/10	0,3	0,5	0,6	1	1	1,5	3
	3	30	6/10	0,2	0,3	0,4	0,6	0,8	1	1
	4	40	6/10	0,2	0,3	0,4	0,6	0,8	1	1
	6	60	6/10	0,2	0,3	0,4	0,6	0,8	1	1
	8	80	6/10	0,2	0,2	0,4	0,6	0,6	0,8	1
	10	100	6/10	0,2	0,2	0,4	0,6	0,6	0,8	1
	13	130	6/10	0,2	0,2	0,4	0,6	0,6	0,8	1
	16	160	6/10	-	0,2	0,4	0,6	0,6	0,8	1
	20	200	6/10	-	-	0,4	0,6	0,6	0,8	1
	25	250	6/10	-	-	-	0,5	0,6	0,8	0,8
	32	320	6/10	-	-	-	-	0,6	0,8	0,8
	40	400	6/10	-	-	-	-	-	-	0,8
	50	500	6/10	-	-	-	-	-	-	-
	63	630	6	-	-	-	-	-	-	-

5SX2/5SY4/5SY7 ...-8

Charakteristika D	2	40	6	0,3	0,5	0,6	0,8	1,2	1,5	1,5
	6	120	6	0,2	0,3	0,4	0,6	0,8	1	1
	10	200	6	-	0,3	0,4	0,5	0,8	0,8	0,8
	16	320	6	-	-	-	0,5	0,6	0,6	0,8
	32	640	6	-	-	-	-	-	0,6	0,6
	40	800	6	-	-	-	-	-	-	-
	50	1 000	6	-	-	-	-	-	-	-

1) V sítích 240/415 V, 50 Hz jsou hranice selektivity sníženy o 10 %.
I > = vybavovací proud.

■ Selektivita kombinace jistič vedení/výkonový jistič

Při zkratu je zachována selektivita mezi jističi vedení a předřazenými výkonovými jističi podle ČSN EN 60 947-2 popř. DIN VDE 0636 Teil 101 do uvedené hodnoty v kA.

Přifazený jistič vedení			Předřazený výkonový jistič 3RV1.4									
I_n [A]	$I >$ [A]	I_{in} [kA]	16	20	25	32	40	50	63	75	90	100
			192	240	300	384	480	600	756	900	1080	1140
			100	100	100	100	100	100	100	100	100	100
			Hranice selektivity [kA] ¹⁾									

Mezní hodnota selektivity kombinace jistič vedení/výkonový jistič udaná v kA

5XS2/5SY4...-5

Charakteristika A	2	6	6/10	0,5	0,8	1,5	2,5	3	6/7,5	6/10	6/10	6/10	6/10
	10	30	6/10	0,3	0,4	0,5	0,6	0,8	1,2	1,5	2,5	3	4
	16	48	6/10	–	0,3	0,5	0,6	0,6	1	1,5	2	3	3
	32	96	6/10	–	–	–	–	0,6	0,8	1,5	2	2,5	3
	40	120	6/10	–	–	–	–	–	0,8	1,2	1,5	2	2

5SX2/5SX4, 5SY4/5SY7...-6

Charakteristika B	6	30	6/10/15	0,2	0,4	0,5	0,6	0,8	1,2	2	3	6/10/15	6/10/15
	10	50	6/10/15	0,2	0,3	0,5	0,6	0,8	1	1,5	2,5	4	4
	13	65	6/10/15	0,2	0,3	0,5	0,6	0,8	1	1,5	2	3	3
	16	80	6/10/15	–	0,3	0,5	0,6	0,8	1	1,5	2	3	3
	20	100	6/10/15	–	–	0,5	0,6	0,8	1	1,5	2	3	3
	25	125	6/10/15	–	–	–	0,5	0,8	1	1,5	2	3	3
	32	160	6/10/15	–	–	–	–	0,6	0,8	1,5	2	3	3
	40	200	6/10/15	–	–	–	–	0,6	0,8	1,2	1,5	2,5	2,5
	50	250	6/10/15	–	–	–	–	–	–	1,2	1,5	2,5	2,5

5XS2/5SX4, 5SY4/5SY7...-7

Charakteristika C	0,5	5	6/10/15	0,4	0,6	0,8	0,8	1	3	6/10/15	6/10/15	6/10/15	6/10/15
	1	10	6/10/15	0,4	0,6	0,8	0,8	1	3	6/10/15	6/10/15	6/10/15	6/10/15
	1,6	16	6/10/15	0,4	0,6	0,8	0,8	1	3	6/10/15	6/10/15	6/10/15	6/10/15
	2	20	6/10/15	0,4	0,6	0,8	0,8	1	3	6/10/15	6/10/15	6/10/15	6/10/15
	3	30	6/10/15	0,2	0,3	0,5	0,6	0,8	1	2	2,5	5	5
	4	40	6/10/15	0,2	0,3	0,5	0,6	0,8	1	2	2,5	5	5
	6	60	6/10/15	0,2	0,3	0,5	0,6	0,8	1	2	2,5	5	5
	8	80	6/10/15	0,2	0,3	0,4	0,6	0,6	1	1,5	2	3	3
	10	100	6/10/15	0,2	0,3	0,4	0,6	0,6	1	1,5	2	3	3
	13	130	6/10/15	0,2	0,3	0,4	0,6	0,6	1	1,5	2	3	3
	16	160	6/10/15	–	0,3	0,4	0,6	0,6	1	1,5	2	3	3
	20	200	6/10/15	–	–	0,4	0,6	0,6	1	1,5	2	3	3
	25	250	6/10/15	–	–	–	0,5	0,6	0,8	1,2	1,5	2,5	2,5
	32	320	6/10/15	–	–	–	–	–	0,8	1,2	1,5	2,5	2,5
	40	400	6/10/15	–	–	–	–	–	0,6	1	1,5	2	2
	50	500	6/10/15	–	–	–	–	–	–	1	1,2	1,5	2
	63	630	6/10/15	–	–	–	–	–	–	–	–	1,5	1,5

5SX2/5SY4/5SY7...-8

Charakteristika D	2	40	6/10/15	0,4	0,5	0,6	0,8	1	1,5	3	4	6/10/15	6/10/15
	6	120	6/10/15	0,2	0,3	0,4	0,6	0,6	1	1,5	2,5	3	3
	10	200	6/10/15	–	0,3	0,4	0,5	0,6	0,8	1,5	2	3	3
	16	320	6/10/15	–	–	–	0,5	0,6	0,8	1,2	1,5	2,5	2,5
	32	640	6/10/15	–	–	–	–	–	0,6	1	1,5	2	2
	40	800	6/10/15	–	–	–	–	–	–	1	1,2	1,5	1,5
	50	1000	6/10/15	–	–	–	–	–	–	1	1,2	1,5	1,5

5SP4...-7

Charakteristika C	80	1600	6/10	–	–	–	–	–	–	–	–	–	1,2
	100	2000	6/10	–	–	–	–	–	–	–	–	–	–

5SP4...-8

Charakteristika D	80	1600	6/10	–	–	–	–	–	–	–	–	–	–
	100	2000	6/10	–	–	–	–	–	–	–	–	–	–

1) V sítích 240/415 V, 50 Hz jsou hranice selektivity sníženy o 10 %.

$I >$ = vybavovací proud.

Jističe vedení

Technické informace

■ Selektivita kombinace jistič vedení/výkonový jistič

Při zkratu je zachována selektivita mezi jističi vedení a předřazenými výkonovými jističi podle ČSN EN 60 947-2 popř. DIN VDE 0636 Teil 101 do uvedené hodnoty v kA.

Přifazený jistič vedení	I_n [A]	$I >$ [A]	I_{cn} [kA]	Předřazený výkonový jistič											
				3VF3 nadproudová spoušť nastavitelná						3VF3 nadproudová spoušť pevně nastavená					
				50	63	80	100	125	160	50	63	80	100	125	160
				500	630	800	1000	1250	1600	400	500	630	800	1000	1280
				40/70/100	40/70/100	40/70/100	40/70/100	40/70/100	40/70/100	40/70/100	40/70/100	40/70/100	40/70/100	40/70/100	40/70/100
				Hranice selektivity [kA] ¹⁾											

Mezní hodnota selektivity kombinace jistič vedení/výkonový jistič udaná v kA

5SX2/5SX4

Charakteristika A	2	6	6	6	6	6	6	6	6	6	6	6	6	6	6
	10	30	6	1,6	4,7	6	6	6	6	2,5	4	4	4,5	4,9	6
	16	48	6	1,4	4,7	6	6	6	6	2,3	3,7	3,7	4,4	5	6
	32	96	6	1,2	3,6	4,6	6	6	6	1,8	3	3	3,5	3,7	6
	40	120	6	1	2,5	3,1	6	6	6	1,5	2	2	2,4	2,7	3,2
Charakteristika B	6	30	6/10	2,1	6/10	6/10	6/10	6/10	6/10	3,2	6/10	6/9,7	6/10	6/10	6/10
	10	50	6/10	1,8	6/6,6	6/10	6/10	6/10	6/10	2,5	6/6,2	4,8	6/6,2	6/6,5	6/10
	13	65	6/10	1,6	5,1	8,2	6/10	6/10	6/10	2,3	4,6	3,8	4,6	5,1	6/8,9
	16	80	6/10	1,6	5,1	8,2	6/10	6/10	6/10	2,3	4,6	3,8	4,6	5,1	6/8,9
	20	100	6/10	1,6	5,1	8,2	6/10	6/10	6/10	2,3	4,6	3,8	4,6	5,1	6/8,9
	25	125	6/10	1,4	3,5	4,6	5,5	6	6/10	2,1	3,4	3	3,4	3,7	5,2
	32	160	6/10	1,4	3,5	4,6	5,5	6	6/10	2,1	3,4	3	3,4	3,7	5,2
	40	200	6/10	1,3	2,4	2,8	3,3	4,5	6,7	1,8	2,3	2,2	2,4	2,7	3,6
	50	250	6/10	–	2,4	2,8	3,3	4,3	5,8	–	2,3	2,2	2,4	2,7	3,6
Charakteristika C	0,5	5	6/10	6/10	6/10	6/10	6/10	6/10	6/10	6/10	6/10	6/10	6/10	6/10	6/10
	1	10	6/10	6/10	6/10	6/10	6/10	6/10	6/10	6/10	6/10	6/10	6/10	6/10	6/10
	1,5	15	6/10	6/10	6/10	6/10	6/10	6/10	6/10	6/10	6/10	6/10	6/10	6/10	6/10
	2	20	6/10	6/10	6/10	6/10	6/10	6/10	6/10	6/10	6/10	6/10	6/10	6/10	6/10
	3	30	6/10	1,9	6/9,5	6/10	6/10	6/10	6/10	2,5	6/8,2	6/6,3	6/8,2	6/8,6	6/10
	4	40	6/10	1,9	6/9,5	6/10	6/10	6/10	6/10	2,5	6/8,2	6/6,3	6/8,2	6/8,6	6/10
	6	60	6/10	1,9	6/9,5	6/10	6/10	6/10	6/10	2,5	6/8,2	6/6,3	6/8,2	6/8,6	6/10
	8	80	6/10	1,7	4,2	6/7,9	6/10	6/10	6/10	2,3	3,7	3,8	3,8	4,6	6/9,4
	10	100	6/10	1,7	4,2	6/7,9	6/10	6/10	6/10	2,3	3,7	3,8	3,8	4,6	6/9,4
	13	130	6/10	1,5	4,2	5,5	6/10	6/10	6/10	2,1	3,7	3,8	3,8	4,4	6/7,5
	16	160	6/10	1,5	4,2	5,5	6/10	6/10	6/10	2,1	3,7	3,8	3,8	4,4	6/7,5
	20	200	6/10	1,5	4,2	5,5	6/10	6/10	6/10	2,1	3,7	3,8	3,8	4,4	6/7,5
	25	250	6/10	1,1	3,4	4,5	5,4	5,7	6/8,8	1,9	3	3	3,6	3,6	4,9
	32	320	6/10	1,1	3,4	4,5	5,4	5,7	6/8,8	1,9	3	3	3,6	3,6	4,9
	40	400	6/10	0,9	2,2	2,6	2,8	3,1	4,8	1,4	2,1	2,2	2,3	2,3	2,9
	50	500	6/10	–	2,1	2,5	2,8	3,1	4,8	–	–	2,1	2,1	2,2	2,9
Charakteristika D	2	40	6	2,4	6	6	6	6	6	4,2	6	6	6	6	6
	6	120	6	1,4	4,2	4,8	6	6	6	2,3	4,1	4,2	4,2	4,3	6
	10	200	6	1,3	3,9	5,5	6	6	6	1,9	3,7	3,7	3,7	4	6
	16	320	6	1,1	3,5	4,2	4,9	6	6	1,7	3,3	3,7	3,3	3,5	4,7
	32	640	6	–	–	3,3	3,9	4,2	6	–	–	–	2,4	2,7	3,7
	40	800	6	–	–	–	3,1	3,3	4,9	–	–	–	–	1,5	3
	50	1000	6	–	–	–	–	2,9	4,8	–	–	–	–	–	2,6

5SP4

Charakteristika C	80	800	10	–	–	–	1,5	1,5	2,5	–	–	–	–	1,2	1,5
	100	1000	10	–	–	–	–	1,5	2	–	–	–	–	–	1,5
Charakteristika D	80	1600	10	–	–	–	–	–	–	–	–	–	–	–	–
	100	1200	10	–	–	–	–	–	–	–	–	–	–	–	–

☞ Další hodnoty pro 5SP4 a 5SY na dotaz.

1) V sítích 240/415 V, 50 Hz jsou hranice selektivity sníženy o 10 %.
Hranice selektivity platí při spoušti nastavené na max. hodnotu, I_n = jmenovitý proud.
 $I >$ = vybavovací proud.

■ Selektivita kombinace jistič vedení/výkonový jistič

Při zkratu je zachována selektivita mezi jističi vedení a předřazenými výkonovými jističi podle ČSN EN 60 947-2 popř. DIN VDE 0636 Teil 101 do uvedené hodnoty v kA.

Přifazený jistič vedení	Předřazený výkonový jistič																
	3VF4				3VF5				3VF6		3VF7		3VF8		3WN1		3WN6
I_n [A]	125	160	200	250	200	250	315	400	315	400-800	400-1250	800-2500	315-6300	315-3200			
$I > [A]$	1250	1600	2000	2500	2000	2500	3150	4000	3200	1575-6400	15000	20000	3780-75600	3780-48000			
I_{sc} [kA]	40/70/100	40/70/100	40/70/100	40/70/100	45/70/100	45/70/100	45/70/100	45/70/100	45/70/100	45/70/100	45/70/100	50/70/100	70/100	65/80/100	65/75		
Hranice selektivity [kA] ¹⁾																	

Mezní hodnota selektivity kombinace jistič vedení/výkonový jistič udaná v kA

5SX2/5SX4

Charakteristika A	2	6	6	6	6	6	6	6	6	6	6	6	6	6	6	6	6
10	30	6	6	6	6	6	6	6	6	6	6	6	6	6	6	6	6
16	48	6	6	6	6	6	6	6	6	6	6	6	6	6	6	6	6
32	96	6	6	6	6	6	6	6	6	6	6	6	6	6	6	6	6
40	120	6	3,9	4,6	6	6	6	6	6	6	6	6	6	6	6	6	6

Charakteristika B	6	30	6/10	6/10	6/10	6/10	6/10	6/10	6/10	6/10	6/10	6/10	6/10	6/10	6/10	6/10	6/10
10	50	6/10	6/10	6/10	6/10	6/10	6/10	6/10	6/10	6/10	6/10	6/10	6/10	6/10	6/10	6/10	6/10
13	65	6/10	6/10	6/10	6/10	6/10	6/10	6/10	6/10	6/10	6/10	6/10	6/10	6/10	6/10	6/10	6/10
16	80	6/10	6/10	6/10	6/10	6/10	6/10	6/10	6/10	6/10	6/10	6/10	6/10	6/10	6/10	6/10	6/10
100	6/10	6/10	6/10	6/10	6/10	6/10	6/10	6/10	6/10	6/10	6/10	6/10	6/10	6/10	6/10	6/10	6/10
25	125	6/10	6/9,6	6/10	6/10	6/10	6/10	6/10	6/10	6/10	6/10	6/10	6/10	6/10	6/10	6/10	6/10
32	160	6/10	6/9,6	6/10	6/10	6/10	6/10	6/10	6/10	6/10	6/10	6/10	6/10	6/10	6/10	6/10	6/10
40	200	6/10	6	6	6	6	6	6	6	6/10	6/10	6/10	6/10	6/10	6/10	6/10	6/10
50	250	6/10	5,1	5,9	6	6	6	6	6	6/10	6/10	6/10	6/10	6/10	6/10	6/10	6/10

Charakteristika C	0,5	5	6/10	6/10	6/10	6/10	6/10	6/10	6/10	6/10	6/10	6/10	6/10	6/10	6/10	6/10	6/10
1	10	6/10	6/10	6/10	6/10	6/10	6/10	6/10	6/10	6/10	6/10	6/10	6/10	6/10	6/10	6/10	6/10
1,5	15	6/10	6/10	6/10	6/10	6/10	6/10	6/10	6/10	6/10	6/10	6/10	6/10	6/10	6/10	6/10	6/10
2	20	6/10	6/10	6/10	6/10	6/10	6/10	6/10	6/10	6/10	6/10	6/10	6/10	6/10	6/10	6/10	6/10
3	30	6/10	6/10	6/10	6/10	6/10	6/10	6/10	6/10	6/10	6/10	6/10	6/10	6/10	6/10	6/10	6/10
4	40	6/10	6/10	6/10	6/10	6/10	6/10	6/10	6/10	6/10	6/10	6/10	6/10	6/10	6/10	6/10	6/10
6	60	6/10	6/10	6/10	6/10	6/10	6/10	6/10	6/10	6/10	6/10	6/10	6/10	6/10	6/10	6/10	6/10
8	80	6/10	6/10	6/10	6/10	6/10	6/10	6/10	6/10	6/10	6/10	6/10	6/10	6/10	6/10	6/10	6/10
10	100	6/10	6/10	6/10	6/10	6/10	6/10	6/10	6/10	6/10	6/10	6/10	6/10	6/10	6/10	6/10	6/10
13	130	6/10	6/10	6/10	6/10	6/10	6/10	6/10	6/10	6/10	6/10	6/10	6/10	6/10	6/10	6/10	6/10
16	160	6/10	6/10	6/10	6/10	6/10	6/10	6/10	6/10	6/10	6/10	6/10	6/10	6/10	6/10	6/10	6/10
20	200	6/10	6/10	6/10	6/10	6/10	6/10	6/10	6/10	6/10	6/10	6/10	6/10	6/10	6/10	6/10	6/10
25	250	6/10	6/9,1	6/10	6/10	6/10	6/10	6/10	6/10	6/10	6/10	6/10	6/10	6/10	6/10	6/10	6/10
32	320	6/10	6/9,1	6/10	6/10	6/10	6/10	6/10	6/10	6/10	6/10	6/10	6/10	6/10	6/10	6/10	6/10
40	400	6/10	4,8	6/6,5	6/6,5	6/6,5	6/6,5	6/6,5	6/10	6/10	6/10	6/10	6/10	6/10	6/10	6/10	6/10
50	500	6/10	4,8	6/6,2	6/6,2	6/6,2	6/6,2	6/6,2	6/10	6/10	6/10	6/10	6/10	6/10	6/10	6/10	6/10

Charakteristika D	2	40	6	6	6	6	6	6	6	6	6	6	6	6	6	6	6
6	120	6	6	6	6	6	6	6	6	6	6	6	6	6	6	6	6
10	200	6	6	6	6	6	6	6	6	6	6	6	6	6	6	6	6
16	320	6	6	6	6	6	6	6	6	6	6	6	6	6	6	6	6
32	640	6	6	6	6	6	6	6	6	6	6	6	6	6	6	6	6
40	800	6	4	4,9	6	6	6	6	6	6	6	6	6	6	6	6	6
50	1000	6	4	4,8	6	6	6	6	6	6	6	6	6	6	6	6	6

5SP4

Charakteristika C	80	800	10	1,5	2	3	3	3	3	3	6	8	10	10	10	10	10
100	1000	10	1,5	2	3	3	3	3	3	3	5	6	10	10	10	10	10

Charakteristika D	80	1600	10	–	–	3	3	2,5	3	3	5	6	10	10	10	10	10
100	2000	10	–	–	–	–	–	–	3	3	5	6	10	10	10	10	10

¹⁾ Další hodnoty pro 5SP4 a 5SY na dotaz.

1) V sítích 240/415 V, 50 Hz jsou hranice selektivity sníženy o 10 %.
Hranice selektivity platí při spoušti nastavené na max. hodnotu, I_n = jmenovitý proud.
 $I >$ = vybavovací proud.

Jističe vedení

Technické informace

■ Selektivita kombinace jistič vedení/jistič vedení

V bezpojistikových rozvodech nabízí selektivitu vůči sobě v omezených hranicích také jističe vedení.

Selektivita je závislá na prošlé vrcholové hodnotě proudu \hat{I} přiřazeného jističe vedení a na vybavovacím proudu předřazeného jističe vedení.

Následující tabulka udává, do jaké hodnoty zkratového proudu v kA je zachována selektivita mezi jističi vedení zařazenými do série při 230 V AC.

Přiřazený jistič vedení			Předřazený jistič vedení 5SX4 7 Charakteristika C					5SP4 7 Charakteristika C		5SP4 8 Charakteristika D	
I_n [A]	$I > [A]$	I_{cr} [kA]	20	25	32	40	50	80	100	80	100
			200	250	320	400	500	800	1000	1200	1500
			10	10	10	10	10	10	10	10	10

Mezní hodnota selektivity kombinace jistič vedení/jistič vedení udaná v kA

5SX2/5SX4

Charakteristika B	I_n [A]	$I > [A]$	I_{cr} [kA]	0,2	0,2	0,3	0,5	0,5	0,8	1,5	3	5
	6	30	6/10	0,2	0,2	0,3	0,5	0,5	0,8	1,5	3	5
	10	50	6/10	0,2	0,2	0,3	0,5	0,5	0,8	1,2	3	4
	13	65	6/10	0,2	0,2	0,3	0,4	0,5	0,8	1,2	2	3
	16	80	6/10	0,2	0,2	0,3	0,4	0,5	0,8	1,2	2	3
	20	100	6/10	–	0,2	0,3	0,4	0,5	0,8	1,2	2	3
	25	125	6/10	–	–	–	0,4	0,4	0,6	1,2	1,5	3
	32	160	6/10	–	–	–	0,4	0,4	0,6	1,2	1,5	3
	40	200	6/10	–	–	–	–	0,4	0,6	1,2	1,5	2,5
	50	250	6/10	–	–	–	–	–	0,6	1	1,5	2,5

Charakteristika C	I_n [A]	$I > [A]$	I_{cr} [kA]	0,2	0,3	0,5	0,8	0,8	1,2	4	6/10	6/10
	0,5	5	6/10	0,2	0,3	0,5	0,8	0,8	1,2	4	6/10	6/10
	1	10	6/10	0,2	0,3	0,5	0,8	0,8	1,2	4	6/10	6/10
	1,5	15	6/10	0,2	0,3	0,5	0,8	0,8	1,2	4	6/10	6/10
	2	20	6/10	0,2	0,3	0,5	0,8	0,8	1,2	4	6/10	6/10
	3	30	6/10	0,2	0,2	0,3	0,5	0,5	0,8	1,5	3	4
	4	40	6/10	0,2	0,2	0,3	0,5	0,5	0,8	1,5	3	4
	6	60	6/10	0,2	0,2	0,3	0,5	0,5	0,8	1,5	3	4
	8	80	6/10	0,2	0,2	0,3	0,4	0,4	0,6	1,2	2,5	3
	10	100	6/10	0,2	0,2	0,3	0,4	0,4	0,6	1,2	2,5	3
	13	130	6/10	0,2	0,2	0,3	0,4	0,4	0,6	1,2	2	3
	16	160	6/10	0,2	0,2	0,3	0,4	0,4	0,6	1,2	2	3
	20	200	6/10	–	0,2	0,3	0,4	0,4	0,6	1,2	2	3
	25	250	6/10	–	–	–	0,3	0,4	0,6	1	1,5	2,5
	32	320	6/10	–	–	–	0,3	0,4	0,6	1	1,5	2,5
	40	400	6/10	–	–	–	–	–	–	0,8	1,5	2
	50	500	6/10	–	–	–	–	–	–	0,8	1,5	2
	63	630	6	–	–	–	–	–	–	0,8	1,2	1,5

Zkratová ochrana (ochrana Back-up)

■ Zkratová ochrana kombinace jistič vedení/pojistka

Není-li známa velikost maximálního zkratového proudu v místě instalace jističe vedení nebo překračuje-li se danou jmenovitou zkratovou vypínací schopnost, musí se jističi vedení předřadit další ochrana (Back-up), aby se zamezilo jeho nadměrnému přetížení. Obvykle se k tomu používá pojistka.

Následující tabulka udává, do jaké velikosti zkratového proudu v kA je zajištěna zkratová ochrana jističů vedení (Back-up) pojistkami podle ČSN 35 04701-2-1 (DIN VDE 0636 Teil 21).

Přifazený jistič vedení	I_n [A]	Předřazená pojistka					
		50 A	63 A	80 A	100 A	125 A	160 A

Mezní hodnota zkratové ochrany kombinace jistič vedení/jistič vedení udaná v kA

5SX2/5SX4	I_n [A]	do 50 kA není zkratová ochrana zapotřebí					
		50 A	63 A	80 A	100 A	125 A	160 A
	0,3-4						
	6	50	50	50	50	50	35
	8	50	50	50	50	50	35
	10	50	50	50	50	50	35
	13	50	50	50	35	35	30
	16	50	50	50	35	30	30
	20	50	50	50	35	25	25
	25	50	50	50	35	30	25
	32	50	50	50	35	30	25
	40	50	50	50	50	25	15
	50	50	50	50	50	25	15
	63	50	50	35	25	25	15

5SY4/5SY7	I_n [A]	do 50 kA není zkratová ochrana zapotřebí					
		50 A	63 A	80 A	100 A	125 A	160 A
	0,3-6						
	8	50	50	50	50	45	45
	10	50	50	50	50	45	45
	13	50	50	50	45	40	35
	16	50	50	50	45	40	35
	20	50	50	50	40	35	30
	25	50	50	50	40	35	30
	32	50	50	50	45	40	30
	40	50	50	50	45	40	30
	50	50	50	50	40	35	25
	63	50	50	45	40	35	25

Parametry zkušební obvodu:

$U_p = 250$ V

$\cos \varphi = 0,3$ až $0,5$

Zkušební cyklus:

podle ČSN EN 60 947-2 (0-C0)

Jističe vedení

Technické informace

■ Zkratová ochrana kombinace jistič vedení/ výkonový jistič

Použije-li se jistič vedení v bezpojistikových vývodech, je podle ČSN EN 60 947-2 popř. DIN VDE 0660 Teil 101 předepsán jako zkratová ochrana výkonový jistič. Následující tabulka udává, do jaké velikosti zkratového proudu v kA je zajištěna zkratová ochrana jističů vedení (Back-up) výkonovými jističi.

Přirazený jistič vedení	Předřazený výkonový jistič													
	3VF3 nadproudová spoušť nastavitelná													
	I_n [A]	3VF3 nadproudová spoušť pevně nastavená												
		50	63	80	100	125	160	50	63	80	100	125	160	
	$I > [A]$	500	630	800	1000	1250	1600	400	500	630	800	1000	1280	
	I_m [kA]	40/70/100	40/70/100	40/70/100	40/70/100	40/70/100	40/70/100	40/70/100	40/70/100	40/70/100	40/70/100	40/70/100	40/70/100	40/70/100

Mezní hodnota zkratové ochrany kombinace jistič vedení/výkonový jistič udaná v kA

5SX2/5SX4

Charakteristika A	0,3-4	6/10	do 50 kA není zkratová ochrana zapotřebí											
Charakteristika B	6	6/10	50	50	50	50	50	50	50	50	50	50	50	50
Charakteristika C	8-20	6/10	25	25	25	25	25	25	25	25	25	25	25	25
Charakteristika D	25	6/10	20	20	20	20	20	20	20	20	20	20	20	20
	32	6/10	20	20	20	20	20	20	20	20	20	20	20	20
	40	6/10	20	20	20	20	20	20	20	20	20	20	20	20
	50	6/10	10	10	10	10	10	10	10	10	10	10	10	10
	63	6	10	10	10	10	10	10	10	10	10	10	10	10

5SY4/5SY7

Charakteristika A	0,3-6	10/15	do 50 kA není zkratová ochrana zapotřebí											
Charakteristika B	8-10	10/15	35	35	35	35	35	35	35	35	35	35	35	35
Charakteristika C	13-16	10/15	35	35	35	35	35	35	35	35	35	35	35	35
Charakteristika D	20-25	10/15	25	25	25	25	25	25	25	25	25	25	25	25
	32-40	10/15	25	25	25	25	25	25	25	25	25	25	25	25
	50-63	10/15	20	20	20	20	20	20	20	20	20	20	20	20

Přirazený jistič vedení	Předřazený výkonový jistič													
	3VF4													
	I_n [A]	3VF5												
		125	160	200	250	200	250	315	400	3VF6	3VF7	3VF8	3WN1, 3WS1	
	$I > [A]$	1250	1600	2000	2500	2000	2500	3150	4000	315-630	400-1250	1600-2000	315-6300	
	I_m [kA]	40/70/100	40/70/100	40/70/100	40/70/100	45/70/100	45/70/100	45/70/100	45/70/100	45/70/100	50/70/100	70/100	3780-75600	65-100

5SX2/5SX4

Charakteristika A	0,3-4	6/10	do 50 kA není zkratová ochrana zapotřebí											
Charakteristika B	6	6/10	50	50	50	50	50	50	50	50	50	50	50	50
Charakteristika C	8-20	6/10	25	25	25	25	25	25	25	25	25	25	25	25
Charakteristika D	25	6/10	20	20	20	20	20	20	20	20	20	20	20	20
	32	6/10	20	20	20	20	20	20	20	20	20	20	20	20
	40	6/10	20	20	20	20	20	20	20	20	20	20	20	20
	50	6/10	10	10	10	10	10	10	10	10	10	10	10	10
	63	6	10	10	10	10	10	10	10	10	10	10	10	10

5SY4/5SY7

Charakteristika A	0,3-6	10/15	do 50 kA není zkratová ochrana zapotřebí											
Charakteristika B	8-10	10/15	35	35	35	35	35	35	35	35	35	35	35	35
Charakteristika C	13-16	10/15	35	35	35	35	35	35	35	35	35	35	35	35
Charakteristika D	20-25	10/15	25	25	25	25	25	25	25	25	25	25	25	25
	32-40	10/15	25	25	25	25	25	25	25	25	25	25	25	25
	50-63	10/15	20	20	20	20	20	20	20	20	20	20	20	20

Ochrana osob jističi vedení

Podle ČSN 33 2000-4-41: 2000 (DIN VDE 0100 Teil 410) musí být průřezy vodičů popř. jejich délky s ohledem na proudy procházející lidským tělem v síti TN podle druhu ochrany dimenzovány tak, že při výskytu poruchy se zanedbatelně malou impedancí (tj. zkrat) v libovolném místě mezi krajním a ochranným vodičem nebo s ním spojeným lidským tělem musí vyvolat vypnutí v stanoveném čase.

Tento požadavek se splní při následující podmínce:

$$Z_s \times I_a \leq U_o, \text{ kde}$$

Z_s = impedance poruchové smyčky společného okruhu

I_a = proud způsobující vypnutí v rozmezí smluvených časů

U_o = napětí proti zemi

In[A]	Charakteristika A		Charakteristika B		Charakteristika C		Charakteristika D	
	$t_s \leq 0,4 \text{ s}$	$\leq 5 \text{ s}$	$t_s \leq 0,4 \text{ s}$	$\leq 5 \text{ s}$	$t_s \leq 0,4 \text{ s}$	$\leq 5 \text{ s}$	$t_s \leq 0,4 \text{ s}$	$\leq 5 \text{ s}$
	Ω	Ω	Ω	Ω	Ω	Ω	Ω	Ω

Vypočtená maximální přípustná impedance poruchové smyčky Z_{sv} při $U_o = 230 \text{ V}$

(ČSN 33 2000-4-41: 2000)

5SX, 5SY, 5SP4

0,3	–	–	–	–	76,6	153	–	–
0,5	–	–	–	–	46	92	–	92
1,0	76,6	76,6	–	–	23	46	15,3	46
1,6	47,9	47,9	–	–	14,4	28,8	9,6	28,8
2	38,3	38,3	–	–	11,5	23	7,6	23
3	25,5	25,5	–	–	7,7	15,4	5,1	15,4
4	19,1	19,1	–	–	5,8	11,6	3,8	11,6
6	12,7	12,7	7,6	7,6	3,8	7,6	2,5	7,6
8	–	–	–	–	2,8	5,7	1,9	5,7
10	7,6	7,6	4,6	4,6	2,3	4,6	1,1	4,6
13	–	–	–	–	1,7	3,4	0,9	3,4
16	4,7	4,7	2,9	2,9	1,4	2,8	0,7	2,8
20	3,8	3,8	2,3	2,3	1,1	2,2	0,5	2,2
25	3,0	3,0	1,8	1,8	0,9	1,8	0,4	1,8
32	2,4	2,4	1,4	1,4	0,7	1,4	0,3	1,4
40	1,9	1,9	1,1	1,1	0,6	1,2	0,28	1,2
50	–	–	0,9	0,9	0,5	1,0	0,23	1,0
63	–	–	0,7	0,7	0,4	0,8	0,2	0,8
80	–	–	–	–	0,3	0,6	0,14	0,6
100	–	–	–	–	0,2	0,4	0,1	0,4
125	–	–	–	–	0,16	0,3	0,1	0,3

Při $U_o = 240 \text{ V}$ platí $Z_s \times 1,04$

Při $U_o = 127 \text{ V}$ platí $Z_s \times 0,55$

Poznámka: podle národního doplňku musí být v ČR splněna podmínka – $1,25 \times Z_{sv} \times I_a \leq U_o$

Jističe vedení

Technické informace

Jištění světelných obvodů se zářivkami

Maximální přípustná zatížitelnost jednoho jističe vedení zářivkami při použití zářivkových zdrojů L 18 W, L 36 W, L 38 W, L 58 W.

I_n [A]	Typ zdroje	Konvenční předřadníky (KVG) 1 zdroj		Elektronické předřadníky (EVG) Společné spínání 1 zdroj				2 zdroje		Skupinová spínání 1 zdroj		2 zdroje	
		nekompenzované	paralelní kompenzace	B	C	D	B	C	D	všechny			
Max. počet zářivkových zdrojů													
5SX2, 5SX4, 5SX5													
Charakteristika													
10	L 18 W	27	33	25	51	100	34	70	116	100	116		
	L 36 W	23	33	25	51	58	34	60	60	58	60		
	L 38 W	23	33	25	51	55	34	58	58	55	58		
	L 58 W	14	21	17	35	38	16	38	38	38	38		
13	L 18 W	35	43	33	66	130	44	90	152	130	116		
	L 36 W	30	43	33	66	76	44	78	78	76	60		
	L 38 W	30	43	33	66	72	44	76	76	72	58		
	L 58 W	19	27	22	45	50	20	42	50	50	38		
16	L 18 W	43	53	41	82	160	56	112	188	160	188		
	L 36 W	37	53	41	82	94	56	96	96	94	96		
	L 38 W	37	53	41	82	88	56	94	94	88	94		
	L 58 W	23	34	28	56	61	26	62	62	61	62		
20	L 18 W	54	66	51	102	200	70	140	234	200	234		
	L 36 W	46	66	51	102	117	70	120	120	117	120		
	L 38 W	46	66	51	102	111	70	116	116	111	116		
	L 58 W	29	42	35	70	76	32	78	78	76	78		
25	L 18 W	67	83	64	128	250	86	174	294	250	294		
	L 36 W	58	83	64	128	147	86	150	150	147	150		
	L 38 W	58	83	64	128	138	86	146	146	138	146		
	L 58 W	37	53	34	87	96	40	98	98	96	98		
32	L 18 W	86	106	82	164	320	112	224	376	320	376		
	L 36 W	74	106	82	164	188	112	192	192	188	192		
	L 38 W	74	106	82	164	177	112	188	188	177	188		
	L 58 W	47	68	56	112	123	52	106	124	123	124		

Poznámka: Provedení jističe vedení:

uvedené počty zářivkových zdrojů platí pro jednopólový jistič vedení. Použije-li se vícepólový jistič vedení, zmenší se přípustný počet zdrojů o 20 %.

Impedance proudového okruhu:

uvedené počty zářivkových zdrojů platí za podmínky min. impedance vedení 800 mΩ. Při impedanci 400 mΩ se zmenší přípustné hodnoty o 10 %, při 200 mΩ o 20 %.

Provoz při ss napětí:

hodnoty uvedené v tabulce platí pro jističe vedení řady 5SX5 spolu s elektronickými předřadníky (EVG) také pro stejnosměrné napětí.

Jištění světelných obvodů s halogenovými žárovkami na malé napětí 12 V

Transformátor	I_n [A]	Žárovka 20 W		Žárovka 50 W		I_n [A]	Žárovka 20 W		Žárovka 50 W	
		5NZ5 071	5NZ5 081	5NZ5 072	5NZ5 081		5NZ5 071	5NZ5 081	5NZ5 072	5NZ5 081

Max. počet halogenových žárovek 12 V

Charakteristika B	6	14	42	12	21	Charakteristika C	6	28	54	23	25
16	38	112	32	57	16	76	145	61	66		
20	47	141	40	71	20	95	181	76	83		
25	59	176	50	89	25	119	227	96	104		
32	76	225	65	114	32	153	290	123	133		
40	95	282	81	142	40	191	363	153	166		
50	102	302	87	153	50	239	454	192	208		

Jištění světelných obvodů se zářivkami

I_n [A]	Typ zdroje	Elektronické předřadníky (EVG) Společné spínání 230 V						Skupinové spínání 230 V					
		1 zdroj ¹⁾			2 zdroje			1 zdroj ²⁾			2 zdroje		
Max. počet zářivkových zdrojů													
5SY4, 5SY7													
Charakteristika													
6	L 18 W	B	C	D	B	C	D	B	C	D	B	C	D
	L 36 W	17	37	66	17	35	35	66	66	66	35	35	35
	L 58 W	17	37	37	17	19	19	37	37	37	19	19	19
8	L 18 W	17	19	19	12	12	12	19	19	19	12	12	12
	L 36 W	–	50	88	–	47	47	–	88	88	–	–	47
	L 58 W	–	50	50	–	25	25	–	50	50	–	25	25
10	L 18 W	–	25	25	–	16	16	–	25	25	–	16	16
	L 36 W	36	67	111	36	58	58	111	111	111	58	58	58
	L 58 W	36	62	62	32	32	32	62	62	62	32	32	32
13	L 18 W	32	32	32	20	20	20	32	32	32	20	20	20
	L 36 W	44	81	144	44	76	76	144	144	144	76	76	76
	L 58 W	44	81	81	41	41	41	81	81	81	41	41	41
16	L 18 W	41	41	41	26	26	26	41	41	41	26	26	26
	L 36 W	56	100	177	56	94	94	177	177	177	94	94	94
	L 58 W	56	100	100	51	51	51	100	100	100	51	51	51
20	L 18 W	51	51	51	32	32	32	51	51	51	32	32	32
	L 36 W	70	117	222	70	117	117	222	222	222	117	117	117
	L 58 W	70	117	125	64	64	64	125	125	125	64	64	64
25	L 18 W	64	64	64	40	40	40	64	64	64	40	40	40
	L 36 W	85	157	277	85	147	147	277	277	277	147	147	147
	L 58 W	85	156	156	80	80	80	156	156	156	80	80	80
32	L 18 W	80	80	80	51	51	51	80	80	80	51	51	51
	L 36 W	100	144	355	100	144	188	355	355	355	188	188	188
	L 58 W	100	144	200	100	103	103	200	200	200	103	103	103
40	L 18 W	100	103	103	65	65	65	103	103	103	65	65	65
	L 36 W	126	216	444	126	216	235	444	444	444	235	235	235
	L 58 W	126	216	250	126	129	129	250	250	250	129	129	129
50	L 18 W	126	129	129	81	81	81	129	129	129	81	81	81
	L 36 W	180	247	555	180	247	294	555	555	555	294	294	294
	L 58 W	180	247	312	161	161	161	312	312	312	161	161	161
63	L 18 W	161	161	161	102	102	102	161	161	161	102	102	102
	L 36 W	170	340	567	170	340	370	567	567	567	370	370	370
	L 58 W	170	340	393	170	203	203	393	393	393	203	203	203

Poznámka: Impedance proudového okruhu:
uvedené počty zářivkových zdrojů platí za podmínky min. impedance vedení 800 mΩ. Při impedanci 400 mΩ se zmenší přípustné hodnoty o 10 %.

■ Koeficient snížení pro jističe vedení při současném zapínání žárovek vztahený na jmenovitý proud jističe vedení a na celkový pracovní proud žárovek

	Koeficient snížení	
	Spínání jističem vedení	Spínání samostatným spínačem
5SX, 5SY, 5SP4		
Charakteristika A	0,3	0,35
Charakteristika B	0,5	0,6
Charakteristika C	1	1
Charakteristika D	1	1

➔ Informace k zapínání žárovek viz kap. 5 Modulové přístroje – Úvod str. 160.

1) Všechny elektronické předřadníky se spínají současně.

2) Elektronické předřadníky se spínají postupně po skupinách.

Jističe vedení

Technické informace

Jištění světelných obvodů s kompenzovanými a nekompenzovanými vysokotlakými rtuťovými výbojkami (HQL)
halogenidovými výbojkami (HQI)
vysokotlakými sodíkovými výbojkami (NAV)

		Výkon zdroje [W]							
		35	70	150	250	400	1000	2000	3500
Proud zdroje	[A]	0,5	1	1,8	3	3,5	9,5	10,3	18
Kompenzovaný proud zdroje	[A]	0,3	0,5	1	1,5	2	6	5,5	9,8
Zapínací proud	[A]	10	18	36	60	70	120	125	220

I_n [A]

Výkon zdroje [W]

35 70 150 250 400 1000 2000 3500

Max. počet světelných zdrojů

5SX2, 5SX4

Charakteristika B	6	3	1	0	0	0	0	0	0
10	5	2	1	0	0	0	0	0	0
13	6	3	1	1	1	0	0	0	0
16	8	4	2	1	1	0	0	0	0
20	10	5	2	1	1	0	0	0	0
25	13	7	3	2	1	1	1	1	0
32	16	8	4	2	2	1	1	1	0
40	20	11	5	3	3	1	1	1	1
50	21	12	6	3	3	1	1	1	1

Charakteristika C

1	1	0	0	0	0	0	0	0	0
1,6	1	1	0	0	0	0	0	0	0
2	2	1	0	0	0	0	0	0	0
3	3	1	0	0	0	0	0	0	0
4	4	2	1	0	0	0	0	0	0
6	6	3	1	1	0	0	0	0	0
8	8	4	2	1	1	0	0	0	0
10	10	5	2	1	1	0	0	0	0
13	13	7	3	2	1	1	1	1	0
16	16	9	4	2	2	1	1	1	0
20	20	11	5	3	2	1	1	1	0
25	25	14	7	4	3	2	1	1	1
32	32	17	8	5	4	2	2	2	1
40	40	22	11	6	5	3	3	3	1
50	50	27	13	8	7	4	3	3	2

Charakteristika D

1	1	0	0	0	0	0	0	0	0
1,6	1	1	0	0	0	0	0	0	0
2	2	1	0	0	0	0	0	0	0
3	3	2	1	0	0	0	0	0	0
4	5	2	1	1	0	0	0	0	0
6	8	4	2	1	1	0	0	0	0
8	11	5	3	2	1	0	0	0	0
10	14	7	4	2	2	0	0	0	0
13	18	9	5	3	2	1	1	1	0
16	22	11	6	3	3	1	1	1	0
20	28	14	7	4	4	1	1	1	0
25	35	17	9	5	5	2	1	1	1
32	44	22	12	7	6	2	2	2	1
40	56	28	15	9	8	3	3	3	1
50	70	35	19	11	10	4	3	3	2

Jištění světelných obvodů s kompenzovanými a nekompenzovanými vysokotlakými rtuťovými výbojkami (HQL) halogenidovými výbojkami (HQI) vysokotlakými sodíkovými výbojkami (NAV)

		Výkon zdroje [W]							
		35	70	150	250	400	1000	2000	3500
Proud zdroje	[A]	0,5	1	1,8	3	3,5	9,5	10,3	18
Kompenzovaný proud zdroje	[A]	0,3	0,5	1	1,5	2	6	5,5	9,8
Zapínací proud	[A]	10	18	36	60	70	120	125	220
I_n [A]		Výkon zdroje [W]							
		35	70	150	250	400	1000	2000	3500

Max. počet světelných zdrojů

5SY4, 5SY7

Charakteristika B	6	2	1	0	0	0	0	0	0
10	5	3	1	1	1	0	0	0	0
13	7	4	2	1	1	1	0	0	0
16	8	5	2	1	1	1	0	0	0
20	11	6	3	1	1	1	1	1	0
25	13	7	3	2	2	2	1	1	0
32	16	8	4	2	2	2	1	1	0
40	20	11	5	3	3	3	1	1	1
50	28	15	7	4	4	4	2	2	1
63	26	14	7	4	3	2	2	2	1

Charakteristika C

6	6	3	1	1	0	0	0	0	0
8	8	4	2	1	1	0	0	0	0
10	10	6	3	1	1	0	0	0	0
13	13	7	3	2	1	1	1	0	0
16	16	9	4	2	2	1	1	0	0
20	18	10	5	3	2	1	1	0	0
25	25	14	7	4	3	2	1	0	0
32	22	12	6	3	3	2	1	1	1
40	33	18	9	5	4	2	2	1	1
50	38	21	10	6	5	3	3	1	1
63	53	29	14	9	7	4	4	2	2

Charakteristika D

6	8	4	2	1	1	0	0	0	0
8	11	5	3	2	1	0	0	0	0
10	14	7	4	2	2	0	0	0	0
13	18	9	5	3	2	1	1	0	0
16	22	11	6	3	3	1	1	0	0
20	28	14	7	4	4	1	1	0	0
25	35	17	9	5	5	2	1	1	1
32	44	22	12	7	6	2	2	1	1
40	56	28	15	9	8	3	2	1	1
50	70	35	19	11	10	4	3	2	2
63	88	44	24	14	12	4	4	2	2

5SP4

Charakteristika C	80	76	42	21	12	11	6	6/5	3
	100	98	54	27	16	14	8/7	8/6	4
	125	116	64	32	19	16	9	9/8	5

Charakteristika D	80	143/112	80/56	40/31	24/18	20/16	9/6	10/5	5/3
	100	186/140	103/70	51/39	31/23	26/20	11/7	12/6	7/4
	125	186/175	103/87	51/48	31/29	26/20	14/9	15/8	8/5

Poznámka: rozdílné údaje platí pro kompenzované/nekompensované zdroje.

Jističe vedení

Rozměrové nákresy

Rozměrové nákresy

■ Selektivní jističe hlavního vedení 5SP3 (SHU)

Vestavná hloubka 91 mm

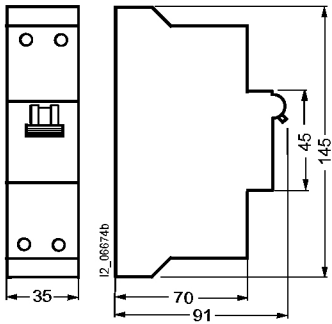

■ Jističe vedení >N< 5SX

5SX2, 5SX4, 5SX5

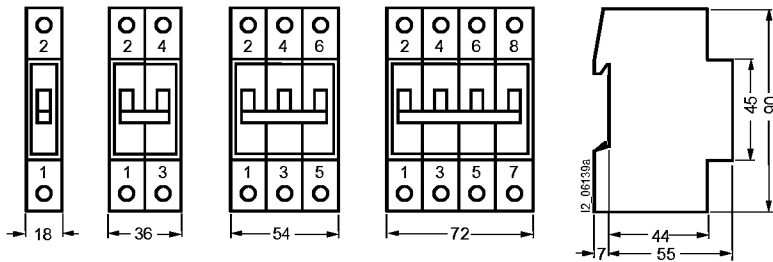

■ Jednotka pomocných kontaktů 5SX9, jednotka signalizace poruchy 5SX9

Přídavné jednotky pro 5SX2, 5SX4, 5SX5, připojují se dodatečně

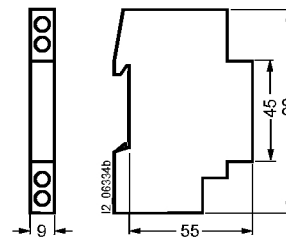

■ Jističe vedení 5SY4, 5SY7

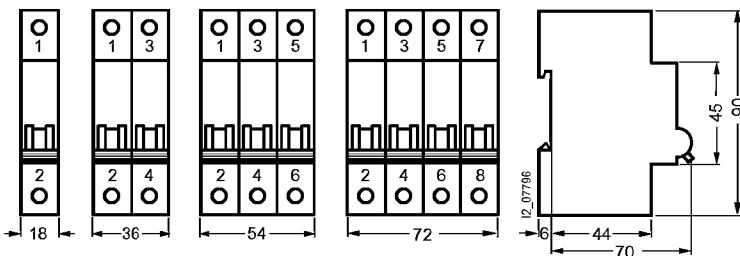

■ Jednotka pomocných kontaktů 5ST3 01, jednotka signalizace poruchy 5ST3 02

Přídavné jednotky pro 5SY4, 5SY7, 5SP4, připojují se dodatečně

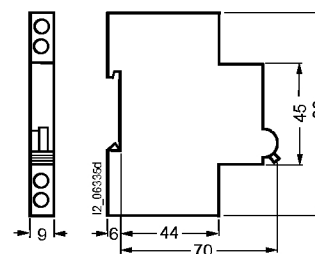

Rozměrové nákresy

■ Jističe vedení 5SP4

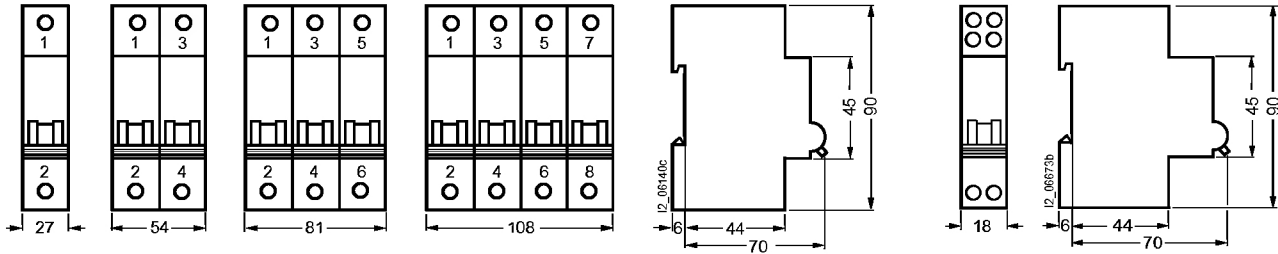

- **Dálková vypínací spoušť 5ST3 03**
Podpěťová vypínací spoušť 5ST3 04
 Přídavné jednotky pro 5SY4, 5SY7, 5SP4,
 připojují se dodatečně

■ Blok proudového chrániče 5SM2 Přídavné jednotky pro 5SY

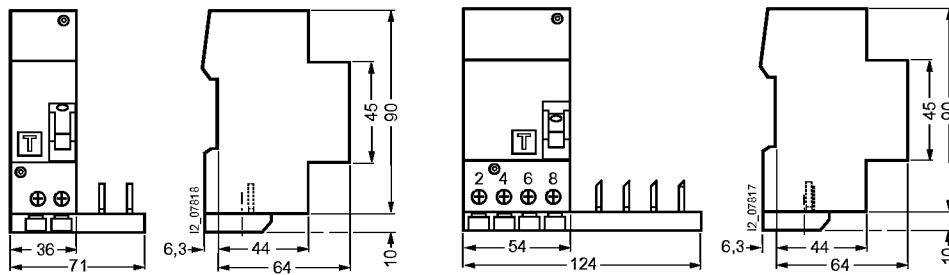

■ Blok proudového chrániče 5SM2 Přídavné jednotky pro 5SP4

