

Inspirace
pro
každého



Unica

harmonie tvarů i barev



Anya

klasika s úsměvem



Cedar Plus

spoutaný živel

Schneider
 **Electric**

S elektrickou energií dokážeme více.

Řešení pro domovní elektroinstalace



Modulární rozvodnice a přístroje



kryty přístrojů
Domae - Mini Opale
Viz samostatný katalog



plastové rozvodnice
Domae - Mini Pragma
Viz samostatný katalog



plastové rozvodnice
Pragma C/D
Viz samostatný katalog



kovo-plastové rozvodnice
Pragma UP
Viz samostatný katalog



kovo-plastové rozvodnice
Pragma F
Viz samostatný katalog



další nabídka rozváděčů a rozvodnic
Viz samostatné katalogy



jističe
Domae
Viz samostatný katalog



proudové chrániče
Domae
Viz samostatný katalog



komb. proud. chrániče
Domae Vigì
Viz samostatný katalog



vypínače
Domae
Viz samostatný katalog



svodiče přepětí
Combi Domae
Viz samostatný katalog



modulární přístroje řady **Multi 9**
Viz samostatný katalog

Domovní vypínače a zásuvky



vypínače a zásuvky
UNICA Basic
str. 32



vypínače a zásuvky
UNICA Colors
str. 40



vypínače a zásuvky
UNICA Plus
str. 48



vypínače a zásuvky
UNICA Allegro
str. 60



vypínače a zásuvky
UNICA Top
str. 86



instalační systém
UNICA System
str. 91



vypínače a zásuvky
Anya
str. 148



vypínače a zásuvky v krytí IP 44 - **Cedar Plus**
str. 154



vypínače a zásuvky v krytí IP 44 - **C**
Viz samostatný katalog



vypínače a zásuvky
Fashion
Viz samostatný katalog



vypínače a zásuvky
Riva
Viz samostatný katalog

Instalační systémy



systém soklových lišt
TML-E
Viz samostatný katalog



parapetní kanály
Optiline
Viz samostatný katalog



obslužné sloupky a sloupky
Optiline
Viz samostatný katalog



podlahové krabice
Optiline
Viz samostatný katalog



zásuvkové boxy
Optiline
Viz samostatný katalog



elektroinstalační přístroje
Altira
Viz samostatný katalog

Strukturovaná kabeláž a datové zásuvky



datové rozvody
LexCom Home
Viz samostatný katalog



kabely a propojovací kabely
LexCom Home
Viz samostatný katalog



datové rozvody
LexCom Delta 8
Viz samostatný katalog



datové rozvody
LexCom Office
Viz samostatný katalog



datové zásuvky
UNICA
str. 22, 80

Nouzové osvětlení



nouzové osvětlení
Rilux
Viz samostatný katalog



nouzové osvětlení
Luxa
Viz samostatný katalog



značení únikových cest
Astro Guida
Viz samostatný katalog



značení únikových cest
Quick Signal
Viz samostatný katalog

Nezvýrazněné výrobky z této přehledové strany naleznete v samostatných katalozích - viz zadní strana obálky.

OBSAH

UNICA

Přístrojení	4
-------------	---

UNICA Basic, UNICA Colors, UNICA Plus, UNICA Allegro - mechanismy

Spínače	9
Spínače s kontrolou	9
Ovládací tlačítka	10
Spínač na klíč, otočný spínač	11
Střeváče	12
Detektor pohybu	13
Termočas, časový spínač, týdenní programovatelný spínač	14
Relécentraza, hodiny s alarmem, spínač pro hotelové karty	15
Ovládní žukání, tlačíkový spínač, pojistkový modul	16
Wjizorové spínače	17
Zásuvky	18
Zásuvky telefonní	20
Zásuvky TUFN/SAT	21
Zásuvky datové	22
Indikace	23
Přístrojové	24
Wodotěsné pouzdra IP 44 a IP 65	25
Normální símečky	26
Netlačitelné	27

UNICA Basic, UNICA Colors, UNICA Plus, UNICA Allegro - krycí rámečky

UNICA Basic - krycí símečky	32
UNICA Colors - krycí símečky, dekorativní símečky	40
UNICA Plus - krycí símečky	48
UNICA Allegro - krycí símečky	60

UNICA Top - mechanismy

Spínače	66
Spínače s kontrolou	67
Ovládací tlačítka	68
Spínač na klíč, otočný spínač	69
Střeváče	70
Detektor pohybu	71
Termočas, časový spínač, týdenní programovatelný spínač	72
Relécentraza, hodiny s alarmem, spínač pro hotelové karty	73
Ovládní žukání, tlačíkový spínač	74
Wjizorové spínače	75
Pojistkový modul	76
Zásuvky	77
Zásuvky telefonní	78
Zásuvky TUFN/SAT	79
Zásuvky datové	80
Indikace	81
Přístrojové	82
Normální símečky a tabice	83

UNICA Top - krycí rámečky

UNICA Top - krycí símečky	86
---------------------------	----

UNICA System

Přístrojení	91
Centrální jednotky pro zapalňovací relé	96
Centrální jednotky pro nářadovou rozvaděč	98
Zásuvky 250 V, krátké dotahy símeček PLUS	100
Přístrojové	101

UNICA - technické informace

Ovládací mechanismy 250 V	104
Jednoduché spínače s kontrolkami	105
Střevákové spínače, dvojité otočné spínače, klíčové spínače	106
Střevákové a tlačíkové spínače s kontrolkami	107
Ovládací tlačítka	108
Přístroje pro ovládní žukání	109
Zásuvky 250 V	110
Zásuvky telefonní	111
Zásuvky TUFN/SAT	112
Zásuvky datové	115
Střevákové a tlačíkové elektronické 400 W, 1 - 10 V	118
Střevákové elektronické 40 - 400 W/VA	119
Střevákové elektronické 40 - 1000 W/VA	120
Střevákové tlačíkové elektronické 20 - 350 W/VA	121
Termočas otočný	122
Termočas týdenní programovatelný	123
Detektor pohybu 300 W	125
Detektor pohybu 2000 W	127
Časový spínač	129
Týdenní programovatelný spínač	130
Relécentraza	131
Hodiny s alarmem	132
Spínač pro hotelové karty	133
Novočasové, 250V kontrolka, kontrolka	134
Dělní pojistky, vjezdová tabulka, otáčkový klíč	135
Nářadová rozvaděč	136
Krácí símečky	137
Normální símečky	138
Normál na povrch	141
Centrální jednotky pro zapalňovací relé	142
Dělní přístroje, rozvaděče pro centrální jednotky	145
Adaptéry vstupů krácí do povrchových centrálních jednotek	146
Wodotěsné pouzdra pouzdra IP 65	147

ANYA

Přístrojení	148
Spínače s přepínačem	149
Ovládací tlačítka, střívač, tlačíkový spínač	150
Zásuvky 250 V, zásuvky telefonní	161
Zásuvky TUFN/SAT, zásuvky datové	162
Rámečky, dekorativní prvky, příslušenství	163

CEDAR PLUS

Přístrojení	164
Spínače	166
Ovládací tlačítka, střívač, tlačíkový spínač	167
Kombinace	168
Přístrojové	169
Normál	169

INDEX

Index	161
-------	-----

UNICA Basic
UNICA Colors
UNICA Allegro
UNICA Plus

Představení

UNICA – modulární série vypínačů
a zásuvek pro všestranné použití



Obytné a kancelářské budovy

UNICA je díky své modularitě a špičce estetických designů předurčena pro velmi široké spektrum použití v obytných domech i kancelářských budovách





UNICA Basic, Colors, Allegro a Plus: soulad elegance a kvality

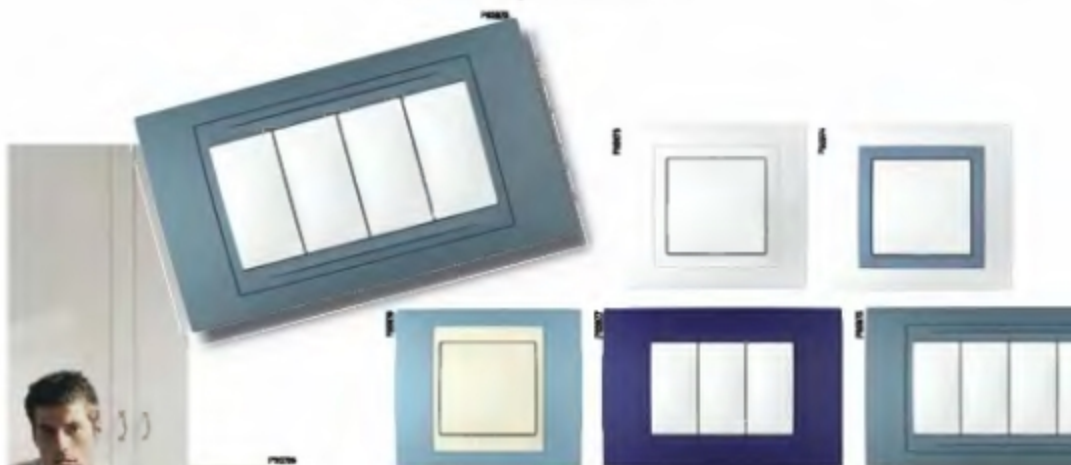

Vyrobeno pro krásu

Různorodost tvarů a barev dovede UNICA dotvořit atmosféru jakéhokoli interiéru.

Modulární systém je kompatibilní se všemi běžnými instalačními standardy



Představení

Kombinace elegance
a technologie

Zásuvky



UNICA je prodávána ve většině zemí Evropy a respektuje mnoho národních standardů.

Instalace

Svorky zásuvek jsou umístěny v jedné rovině a vodiče se tedy zkracují na stejnou délku. Konstrukce svorky umožňuje pohodlnou průběžnou montáž.

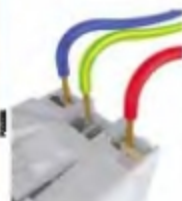

Speciální tvar svorky zajišťuje bezchybné upevnění i dvou vodičů o různém průřezu.

Spínače

Bezšroubové svorky 10A mechanismů velmi usnadňují a zrychlují montáž. Pro snadnější orientaci je vstupní svorka označena červeně.



Spínače 10 AX s bezšroubovými svorkami



Technické informace, schématickou značku a měřku pro odizolování vodiče najdete na každém mechanismu.



Spínače 16 AX se šroubovými svorkami



Spínače mají kontrolku již namontovanou přímo v mechanismu.



Konektory infra+ a LaxCom

Datové zásuvky

Protiprachové clona zamezí zanesení konektorů zásuvek. Popisové pole usnadňuje identifikaci.



Elektronické prvky

Díky použité moderní technologii jsou mechanismy elektrických prvků velmi malé.





MS100010

MS10010



MS100020



MS10010



MS160010

MS16010

10 AX 250 V

UNICA Basic UNICA Colors UNICA Allegro UNICA Plus	Spínač jednopólový 1 1		Spínač jednopólový 1 1, bezbový svorky	
Typ	2 modely	1 model	1 model	
Polár	MS100010	MS10010	MS10010	
Model	MS100010	MS10010	MS10010	
UNICA Basic UNICA Colors UNICA Allegro UNICA Plus	Spínač dvipólový 1 0		Spínač dvipólový 1 0, bezbový svorky	
Typ	2 modely	1 model	1 model	
Polár	MS100020	MS10010	MS10010	
Model	MS100020	MS10010	MS10010	
UNICA Basic UNICA Colors UNICA Allegro UNICA Plus	Spínač dvipólový 1 1		Spínač dvipólový 1 1, bezbový svorky	
Typ	2 modely	1 model	1 model	
Polár	MS100030	MS10010	MS10010	
Model	MS100030	MS10010	MS10010	
UNICA Basic UNICA Colors UNICA Allegro UNICA Plus	Spínač dvipólový 1 0		Spínací dvipólový 1 0 0, bezbový svorky	
Typ	2 modely		2 modely	
Polár	MS100040	MS10010	MS10010	
Model	MS100040	MS10010	MS10010	

16 AX 250 V

UNICA Basic UNICA Colors UNICA Allegro UNICA Plus	Spínač jednopólový 1 1, bezbový svorky		Spínač dvipólový 1 1, bezbový svorky	
Typ	2 modely	1 model	2 modely	1 model
Polár	MS160010	MS16010	MS160010	MS16010
Model	MS160010	MS16010	MS160010	MS16010
UNICA Basic UNICA Colors UNICA Allegro UNICA Plus	Spínač dvipólový 1 0, bezbový svorky		Spínač dvipólový 1 0, LP, bezbový svorky	
Typ	2 modely	1 model	2 modely	
Polár	MS160020	MS16010	MS160010	
Model	MS160020	MS16010	MS160010	





		Spínač jednopólový 1. 15A		Spínač jednopólový 1. 15A, trochotápný	
UNICA Basic					
UNICA Colors					
UNICA Allegro					
UNICA Plus					
N	2 vodiče	1 vodič	2 vodiče	1 vodič	2 vodiče
P	WGU 250/15/15	M GU 10/15/15	M GU 10/15/15	M GU 10/15/15	M GU 10/15/15
M	WGU 250/15/15	M GU 10/15/15	M GU 10/15/15	M GU 10/15/15	M GU 10/15/15
	Kontrolka smerovníkova je soúčástí mechanismu		Kontrolka smerovníkova je soúčástí mechanismu		Kontrolka smerovníkova je soúčástí mechanismu
UNICA Basic	Spínač jednopólový 1. 15A		Spínač jednopólový 1. 15A, trochotápný		
UNICA Colors					
UNICA Allegro					
UNICA Plus					
N	2 vodiče	1 vodič	2 vodiče	1 vodič	2 vodiče
P	WGU 250/15/15	M GU 10/15/15	M GU 10/15/15	M GU 10/15/15	M GU 10/15/15
M	WGU 250/15/15	M GU 10/15/15	M GU 10/15/15	M GU 10/15/15	M GU 10/15/15
	Kontrolka smerovníkova je soúčástí mechanismu		Kontrolka smerovníkova je soúčástí mechanismu		Kontrolka smerovníkova je soúčástí mechanismu
UNICA Basic	Spínač jednopólový 1. 15A		Spínač jednopólový 1. 15A, trochotápný		
UNICA Colors					
UNICA Allegro					
UNICA Plus					
N	2 vodiče	1 vodič	2 vodiče	1 vodič	2 vodiče
P	WGU 250/15/15	M GU 10/15/15	M GU 10/15/15	M GU 10/15/15	M GU 10/15/15
M	WGU 250/15/15	M GU 10/15/15	M GU 10/15/15	M GU 10/15/15	M GU 10/15/15
	Kontrolka smerovníkova je soúčástí mechanismu		Kontrolka smerovníkova je soúčástí mechanismu		Kontrolka smerovníkova je soúčástí mechanismu



		Spínač jednopólový 1. 15A		Spínač jednopólový 1. 15A	
UNICA Basic					
UNICA Colors					
UNICA Allegro					
UNICA Plus					
N	2 vodiče	1 vodič	2 vodiče	1 vodič	2 vodiče
P	WGU 250/15/15	M GU 10/15/15	M GU 10/15/15	M GU 10/15/15	M GU 10/15/15
M	WGU 250/15/15	M GU 10/15/15	M GU 10/15/15	M GU 10/15/15	M GU 10/15/15
	Kontrolka signálníkova je soúčástí mechanismu		Kontrolka signálníkova je soúčástí mechanismu		Kontrolka signálníkova je soúčástí mechanismu



		Spínač jednopólový 1. 15A, trochotápný		Spínač jednopólový 1. 15A, trochotápný	
UNICA Basic					
UNICA Colors					
UNICA Allegro					
UNICA Plus					
N	2 vodiče	1 vodič	2 vodiče	1 vodič	2 vodiče
P	WGU 250/15/15	M GU 10/15/15	M GU 10/15/15	M GU 10/15/15	M GU 10/15/15
M	WGU 250/15/15	M GU 10/15/15	M GU 10/15/15	M GU 10/15/15	M GU 10/15/15
	Kontrolka smerovníkova je soúčástí mechanismu		Kontrolka smerovníkova je soúčástí mechanismu		Kontrolka smerovníkova je soúčástí mechanismu



		Spínač jednopólový 1. 15A, trochotápný		Spínač jednopólový 1. 25A, trochotápný	
UNICA Basic					
UNICA Colors					
UNICA Allegro					
UNICA Plus					
N	2 vodiče	1 vodič	2 vodiče	1 vodič	2 vodiče
P	WGU 250/15/15	M GU 10/15/15	M GU 250/25/15	M GU 250/25/15	M GU 250/25/15
M	WGU 250/15/15	M GU 10/15/15	M GU 250/25/15	M GU 250/25/15	M GU 250/25/15
	Kontrolka signálníkova je soúčástí mechanismu		Kontrolka signálníkova je soúčástí mechanismu		Kontrolka signálníkova je soúčástí mechanismu
UNICA Basic	Spínač jednopólový 1. 15A, trochotápný		Spínač jednopólový 1. 25A, trochotápný		
UNICA Colors					
UNICA Allegro					
UNICA Plus					
N	2 vodiče	1 vodič	2 vodiče	1 vodič	2 vodiče
P	WGU 250/15/15	M GU 10/15/15	M GU 250/25/15	M GU 250/25/15	M GU 250/25/15
M	WGU 250/15/15	M GU 10/15/15	M GU 250/25/15	M GU 250/25/15	M GU 250/25/15
	Kontrolka signálníkova je soúčástí mechanismu		Kontrolka signálníkova je soúčástí mechanismu		Kontrolka signálníkova je soúčástí mechanismu



Další dostupnosti informací: str. 304 – 305
Kontaktujte nás: info.zaluzna@niche.com - 382 796 833



M01020010

M01020010



M01020010C

M01020010C



M01020010A

M01020010A



M01020010B

M01020010B



M01020010B

20 A 250 V ovládače tlačítkové

UNICA Basic UNICA Colors UNICA Allegro UNICA Plus	Ovládač tlačítkový / 20 A 2 módy / 1 mód M01020010 / M01020010C	Ovládač tlačítkový / 20 A, 2 směrné směry 1 mód M01020010B
UNICA Basic UNICA Colors UNICA Allegro UNICA Plus	Ovládač tlačítkový / 20 A se sym. známkou 2 módy / 1 mód M01020010C / M01020010C	Ovládač tlačítkový / 20 A se sym. známkou 2 módy / 1 mód M01020010C / M01020010C
UNICA Basic UNICA Colors UNICA Allegro UNICA Plus	Ovládač tlačítkový / 20 A C 2 módy / 1 mód M01020010 / M01020010	

Ovládače tlačítkové s modrou orientační kontrolkou

UNICA Basic UNICA Colors UNICA Allegro UNICA Plus	Ovládač tlačítkový / 20 A C 2 módy / 1 mód M01020010 / M01020010	Ovládač tlačítkový / 20 A C, 2 směrné směry 2 módy / 1 mód M01020010B / M01020010B
UNICA Basic UNICA Colors UNICA Allegro UNICA Plus	Ovládač tlačítkový / 20 A se sym. známkou 2 módy / 1 mód M01020010C / M01020010C	Ovládač tlačítkový / 20 A se sym. známkou 1 mód M01020010B / M01020010B
UNICA Basic UNICA Colors UNICA Allegro UNICA Plus	Ovládač tlačítkový / 20 A se sym. známkou 1 mód M01020010B / M01020010B	Ovládač tlačítkový / 20 A se sym. známkou 1 mód M01020010B / M01020010B



Další digitální informace: str. 306 – 308
Kontaktujte nás: info@zabavacko.cz – 800 700 333





H0407016



H0407015

Spínač na kľúč a otočný spínač

UNICA Basic	Spínač na kľúč, 7 polohy
UNICA Colors	
UNICA Allegro	
UNICA Plus	
Typ	0-ročný
<input type="checkbox"/> Pólov	W04070150
Modul	W0407015 20
UNICA Basic	Otočný spínač 40/300 WVA, 4 polohy
UNICA Colors	
UNICA Allegro	
UNICA Plus	
Typ	0-ročný
<input type="checkbox"/> Pólov	W04070160
Modul	W0407016 20





Otočné strmivače	
UNICA Basic UNICA Colors UNICA Allegro UNICA Plus	40-100 W/VA
<input type="checkbox"/> No <input type="checkbox"/> Póler	2 svietky M020110 M020120
Modul	M020110 M020120
	<ul style="list-style-type: none"> <input checked="" type="checkbox"/> 100 VA, 1-10 V (potenciálny) sál. prehadzovanie <input checked="" type="checkbox"/> 2 svietky <input checked="" type="checkbox"/> M020110 <input checked="" type="checkbox"/> M020120 <input checked="" type="checkbox"/> max. odštepenosť 200 mm <input checked="" type="checkbox"/> výška: EN 60598-2-1 s EMC <input checked="" type="checkbox"/> prípojka: 1x16 vodič



UNICA Basic UNICA Colors UNICA Allegro UNICA Plus	40-100 W/VA
<input type="checkbox"/> No <input type="checkbox"/> Póler	2 svietky M020130
Modul	M020130
	<ul style="list-style-type: none"> <input checked="" type="checkbox"/> prípojka: 1x16 vodič



Tlačítkový pužní spínač	
UNICA Basic UNICA Colors UNICA Allegro UNICA Plus	100-200 W/VA
<input type="checkbox"/> No <input type="checkbox"/> Póler	2 svietky M020140
Modul	M020140
	<ul style="list-style-type: none"> <input checked="" type="checkbox"/> výška: EN 60598-2-1 s EMC

M020110	M020120	M020130	M020140	Přehled strmivačů	
40 W 400 W	40 W 400 W	40 W 400 W	20 W 200 W		žárovky
40 W 400 W	40 W 400 W	40 W 400 W	20 W 200 W		halogenové žárovky 230 V AC
40 VA 400 VA	40 VA 400 VA	20 VA 200 VA	20 VA 200 VA		halogenové žárovky s energetickým transformátorem (sú 4 svietky)
		20 VA 200 VA	20 VA 200 VA		svietky s trochob transformátory
			20 VA 200 VA		halogenové žárovky s elektronickým transformátorem
40 VA 1-10 V					<ul style="list-style-type: none"> • odštiepenosť: 200 mm; 20 mm odštiepenosť • prípojka: 1-16 V • odštiepenosť: 200 mm; 20 mm odštiepenosť; 1-10 V • odštiepenosť: 200 mm; 20 mm odštiepenosť • s.s. elektronických žiaroviek • odštiepenosť: 200 mm; 20 mm odštiepenosť; 1-10 V; odštiepenosť
			15 W 80 W		kompaktné odštiepené žárovky
			20 W 200 W		svietky
			20 W 200 W		svietky s potrubím
		40 W 400 W			svietky
				svietky svietky s potrubím svietky s potrubím	



Ďalší doplnkové informácie: str. 110 - 121
Kontaktujte nás: info.zaluzenie@schneider-electric.com - 382 768 333



Detektor pohybu

	M6100620	M6100610
UNICA Basic	M6100620	M6100610
UNICA Colors	M6100620	M6100610
UNICA Allegro	M6100620	M6100610
UNICA Plus	M6100620	M6100610
Typ	2 zónový	2 zónový
Číslo	M6100620	M6100610
Model	M6100620	M6100610

■ označená otáčka foto signálu znamená aktivitu detektoru světla
 ■ možnost výstupu externího signálu (relé)

Přehled detektorů pohybu

M6100620	M6100610	Typ osvětlení	životnost
40 W 800 W	2000 W		životnost
40 W 800 W	2000 W		halogenové lampy 230V AC
	400 mA		halogenové lampy s fotoregulačním transformátorem (neozohřeví)
	1000 mA		halogenové lampy s elektronickým transformátorem
	2000 mA $\cos \phi > 0,9$		LED žárovky E27 nebo E14
	800 mA		kompaktní halogenové lampy
	2000 mA		LED žárovky
40 W 800 W $\cos \phi > 0,9$	2000 W		LED žárovky typu E14
	2000 mA		LED žárovky
instalace			
před instalací vypnout napájení - namontovat 2 žárovky se světelným			
signálem (včetně přímých světelných zdrojů)			



Termostat, časový spínač a týdenní programovatelný spínač



M0120010



M0120020

UNICA Basic
UNICA Colors
UNICA Allegro
UNICA Plus

Typ: 2 vodiče
M0120010
M0120020

Možnosti: M0120010
M0120020

Termostat

Termostatický



Typ: 2 vodiče
M0120010
M0120020

Možnosti: M0120010
M0120020

s regulací teploty a hysterezis

Termostatický programovatelný



Typ: 2 vodiče
M0120010
M0120020

Možnosti: M0120010
M0120020



M0120030

UNICA Basic
UNICA Colors
UNICA Allegro
UNICA Plus

Typ: 2 vodiče
M0120030
M0120030

Možnosti: M0120030

Časový spínač

Časový spínač s A



Typ: 2 vodiče
M0120030
M0120030

Možnosti: M0120030

- s 6 výchozími typy zámku
- nastavitelný čas (0 s až 12 min.)
- nastavitelná režimová funkce
- možnost nastavení kódu



M0120040

UNICA Basic
UNICA Colors
UNICA Allegro
UNICA Plus

Typ: 2 vodiče
M0120040
M0120040

Možnosti: M0120040

Týdenní programovatelný spínač

Týdenní programovatelný spínač



Typ: 2 vodiče
M0120040
M0120040

Možnosti: M0120040

- 120 V, 1000 W (žárovky a topné tělíska)
- 230 V, 1000 W (topné tělíska a ostatní topné prvky - topné tělíska)
- 230 V, 1000 W





MEU10000

Meteostanice

UNICA Basic	Meteostanice
UNICA Colors	
UNICA Allegro	
UNICA Plus	
Typ	2 moduly
<input type="checkbox"/> Stáje	WU100400
Modul	WU100400
	<input checked="" type="checkbox"/> Čerpadlo <input checked="" type="checkbox"/> Snímač vlhkosti <input checked="" type="checkbox"/> Snímač tlaku



MEU10040

Hodiny s alarmem

UNICA Basic	Hodiny s alarmem
UNICA Colors	
UNICA Allegro	
UNICA Plus	
Typ	2 moduly
<input type="checkbox"/> Stáje	WU100400
Modul	WU100400
	<input checked="" type="checkbox"/> Alarm <input checked="" type="checkbox"/> Funkce „SLEEP“ <input checked="" type="checkbox"/> Účastňování spánku





MEU10040



MEU10040

Spínač pro hotelové karty

UNICA Basic	Spínač 0 A s časovačem	Spínač 10 A
UNICA Colors		
UNICA Allegro		
UNICA Plus		
Typ	2 moduly	2 moduly
<input type="checkbox"/> Stáje	WU100400	WU120010
Modul	WU100400	WU120020
		<input checked="" type="checkbox"/> Kontrolka





M0102076

M0102076

UNICA Basic UNICA Colors UNICA Allegro UNICA Plus		Ovládací žaluzií Spínač 10 A		Rozčinný výčleš 10 A	
Typ		2 moduly		2 moduly	
<input type="checkbox"/> Počet		M0102076		M0102076	
Marka		M0102076		M0102076	
☑️ Pro funkce viz. v odstavci Ovládací mechanismy					



M0102078

M0102078

UNICA Basic UNICA Colors UNICA Allegro UNICA Plus		Spínač 10 A, 3-fázový vývody		Rozčinný výčleš 10 A, 3-fázový vývody	
Typ		1 modul		1 modul	
<input type="checkbox"/> Počet		M0102078		M0102078	
Marka		M0102078		M0102078	
☑️ Pro funkce viz. v odstavci Ovládací mechanismy					



M0102078

UNICA Basic UNICA Colors UNICA Allegro UNICA Plus		Spínač 10 A, 3-fázový vývody	
Typ		1 modul	
<input type="checkbox"/> Počet		M0102078	
Marka		M0102078	
☑️ Pro funkce viz. v odstavci Ovládací mechanismy			



M0102079

UNICA Basic UNICA Colors UNICA Allegro UNICA Plus		Tahový spínač 10 A, 250 V	
Typ		2 moduly	
<input type="checkbox"/> Počet		M0102079	
Marka		M0102079	
☑️ viz. foto 10 A			



M0102080

UNICA Basic UNICA Colors UNICA Allegro UNICA Plus		Pojistkový modul 10 A	
Typ		1 modul	
<input type="checkbox"/> Počet		M0102080	
Marka		M0102080	
☑️ viz. foto 10 A			



M0102080

M0102080

UNICA Basic UNICA Colors UNICA Allegro UNICA Plus		10 A	
Typ		2 moduly	1 modul
<input type="checkbox"/> Počet		M0102080	M0102080
Marka		M0102080	M0102080
☑️ viz. foto 10 A			



Další detailové informace: str. 300
Kontaktujte nás: info@zabiznicko.cz - 800 700 133



20 A 250 V výkonové spínače

UNICA Basic	Spínač dvipólový E, 20 A (20 AX)	Spínač dvipólový E, 20 AX
UNICA Colors		
UNICA Allegro		
UNICA Plus		
Typ	2 póly	2 póly
Číslo	MG122100	MG122420
Model	MG122100	MG122420



32 A 250 V výkonové spínače

UNICA Basic	Spínač dvipólový E, 32 A (20 AX)	Spínač dvipólový E, 32 A (20 AX)
UNICA Colors		
UNICA Allegro		
UNICA Plus		
Typ	2 póly	2 póly
Číslo	MG122150	MG122350
Model	MG122150	MG122350



20 AX 250 V výkonové spínače se signalizační kontrolkou

UNICA Basic	Spínač dvipólový E, 20 AX	
UNICA Colors		
UNICA Allegro		
UNICA Plus		
Typ	2 póly	
Číslo	MG122400	
Model	MG122400	

Označení kontrolky je součástí rozvaděče



32 AX 250 V výkonové spínače se signalizační kontrolkou

UNICA Basic	Spínač dvipólový E, 32 AX	
UNICA Colors		
UNICA Allegro		
UNICA Plus		
Typ	2 póly	
Číslo	MG122300	
Model	MG122300	

Označení kontrolky je součástí rozvaděče





MG020910

Zásuvka se zemřicím kolíčkem

UNICA Basic 230 V, 16 A, 2P + N, Ochráněná deska



Typ	3 nuly
<input type="checkbox"/> Práz.	MG020910
Mod	MG020925
<input checked="" type="checkbox"/> Red	MG020900



MG020710

Zásuvky dle VDE

UNICA Basic 230 V, 16 A, 2P + N, Ochráněná deska



Typ	3 nuly
<input type="checkbox"/> Práz.	MG020710
Mod	MG020725



MG020110

Zásuvka pro ploché vidlice

UNICA Basic 230 V, 16 A, 2P, Ochráněná deska



Typ	3 nuly
<input type="checkbox"/> Práz.	MG020110
Mod	MG020125



MG020810P



MG020710P

Zásuvka s ochranou před přepětím

UNICA Basic 230 V, 16 A, 2P + PE, Ochráněná deska



Typ	3 nuly
<input type="checkbox"/> Práz.	MG020810P
Mod	MG020825P
<input checked="" type="checkbox"/> Red	MG020800P

UNICA Colors 230 V, 16 A, 2P + PE, Ochráněná deska



Typ	3 nuly
<input type="checkbox"/> Práz.	MG020810P
Mod	MG020825P
<input checked="" type="checkbox"/> Red	MG020800P



MG020210

Zásuvka 230 V, 16 A dvojnásobná

UNICA Basic 230 V, 16 A, 2P + N, Ochráněná deska



Typ	2 nuly
<input type="checkbox"/> Práz.	MG020210
Mod	MG020225



MG020210P

Zásuvka s ochranou před přepětím, dvojnásobná

UNICA Basic 230 V, 16 A, 2P + N, Ochráněná deska



Typ	2 nuly
<input type="checkbox"/> Práz.	MG020210P
Mod	MG020225P



Další doplňkové informace: str. 110
Kontaktujte nás: Info.Zásuvnic@sc-cer.cz - 202 706 333



UNICA Plus

Zásuvka 230 V, 16 A dvojnásobná

16A, 2P + PE, 05/04 zvlášť



UNICA Plus

Typ	Podle	Podle	Podle
<input type="checkbox"/> Podle	9320000518		
Nové	9320000528		
Typ	Podle	Podle	
Champagne	9320000604	9320000624	
<input checked="" type="checkbox"/> Indigo	9320000662	9320000682	
<input checked="" type="checkbox"/> Senec	9320000667	9320000687	
Gábor	9320000664	9320000684	
Makro	9320000663	9320000683	
Fox	9320000665	9320000685	
Prison	9320000666	9320000686	
Arca	9320000627	9320000647	
Crigo	9320000668	9320000688	
Apex	9320000626	9320000646	
Caran	9320000621	9320000641	
Garant	9320000672	9320000692	
Mágrése	9320000673	9320000693	
Isis	9320000624	9320000644	
Isis	9320000626	9320000646	
Stilo	9320000627	9320000647	



Dotaz digitální informace: str. 110
Kontaktujte nás: info.zasuvk@elco.cz - 302 706 333



Zásuvky telefonní

UNICA Basic	EU 143 (normální)	
UNICA Colors		
UNICA Allegro		
UNICA Plus		
<input type="checkbox"/> No	2 vodiče	3 vodič
<input type="checkbox"/> Polar	WGU34326	WGU34328
Mobil	WGU34326	WGU34328
UNICA Basic	EU 128 (normální)	
UNICA Colors		
UNICA Allegro		
UNICA Plus		
<input type="checkbox"/> No	2 vodiče	3 vodič
<input type="checkbox"/> Polar	WGU34376	WGU34378
Mobil	WGU34376	WGU34378
UNICA Basic	EU 110 (normální), bezdrátová, push&talk, slona, programovatelná	
UNICA Colors		
UNICA Allegro		
UNICA Plus		
<input type="checkbox"/> No	2 vodiče	3 vodič
<input type="checkbox"/> Polar	WGU34426	WGU34428
Mobil	WGU34426	WGU34428





MZ044190

Zásuvka TV/FM

UNICA Basic Zásuvka TV/FM bezsvětla

UNICA Colors
UNICA Allegro
UNICA Plus



Typ 3-místný
 Polok MZ044190
Měří 302x347x26
■ 0-600 MHz

UNICA Basic Zásuvka TV/FM se světlem

UNICA Colors
UNICA Allegro
UNICA Plus



Typ 3-místný
 Polok MZ044020
Měří 302x347x26
■ 0-600 MHz, 0 dB



3-místný
MZ044010
MZ044020
■ 0-600 MHz, 10 dB



MZ044080

Zásuvka TV/FM/SAT

UNICA Basic Zásuvka TV/FM/SAT bezsvětla

UNICA Colors
UNICA Allegro
UNICA Plus



Typ 3-místný
 Polok MZ044080
Měří 302x347x26
■ 0-2400 MHz

UNICA Basic Zásuvka TV/FM/SAT se světlem

UNICA Colors
UNICA Allegro
UNICA Plus



Typ 3-místný
 Polok MZ044090
Měří 302x347x26
■ 0-2400 MHz



MZ044030



MZ044050

Kryty zásuvek TV/FM/SAT uzavřených

UNICA Basic
UNICA Colors
UNICA Allegro
UNICA Plus



Typ 3-místný
 Polok MZ044070
Měří 302x347x26



3-místný
MZ044060
MZ044070



Další detailové informace: str. 112 - 114
Kontaktujte nás: linka Zákaznického centra - 800 766 888



Datová zásuvka RJ45 infra • kompletní

UNICA Basic UNICA Colors UNICA Allegro UNICA Plus	Datová zásuvka kategorie 6, 10/100		Datová zásuvka kategorie 6, 10/100	
Typ	2 modely	1 model	2 modely	1 model
<input type="checkbox"/> Počet	MGU24710	MGU24710	MGU24710	MGU24710
Model	MGU24710	MGU24710	MGU24710	MGU24710
UNICA Basic UNICA Colors UNICA Allegro UNICA Plus	Datová zásuvka kategorie 6, 10/100		Datová zásuvka kategorie 6, 10/100	
Typ	2 modely	1 model	2 modely	1 model
<input type="checkbox"/> Počet	MGU24720	MGU24720	MGU24720	MGU24720
Model	MGU24720	MGU24720	MGU24720	MGU24720



Datová zásuvka RJ45 LanCom kompletní

UNICA Basic UNICA Colors UNICA Allegro UNICA Plus	Datová zásuvka kategorie 6, 10/100		Datová zásuvka kategorie 6, 10/100	
Typ	2 modely	1 model	2 modely	1 model
<input type="checkbox"/> Počet	MGU24210	MGU24210	MGU24210	MGU24210
Model	MGU24210	MGU24210	MGU24210	MGU24210
UNICA Basic UNICA Colors UNICA Allegro UNICA Plus	Datová zásuvka kategorie 6, 10/100		Datová zásuvka kategorie 6, 10/100	
Typ	2 modely	1 model	2 modely	1 model
<input type="checkbox"/> Počet	MGU24220	MGU24220	MGU24220	MGU24220
Model	MGU24220	MGU24220	MGU24220	MGU24220



Kryty datových zásuvek

UNICA Basic UNICA Colors UNICA Allegro UNICA Plus	LanCom		Infra 20A2
Typ	2 modely	1 model	1 model
<input type="checkbox"/> Počet	MGU24410	MGU24410	MGU24410
Model	MGU24410	MGU24410	MGU24410
<input checked="" type="checkbox"/> pro AMP, SCRE, A3T a Amps			<input checked="" type="checkbox"/> pro AMP, SCRE, A3T a Amps



Další doplňkové informace: str. 310 – 317
Kontaktujte nás: info.zakaznicko.centro@scz.cz - 382 706 333



M0107100A
M0107100A

M0107100A
M0107100A

Indikační kontrolky

	Osvětlení	Červeně	Zeleně	Černě
UNICA Basic				
UNICA Colors				
UNICA Allegro				
UNICA Plus				
Typ	3 moduly	3 moduly	1 modul	3 moduly
Číslo dílu	M0107100A	M0107100B	M0107100C	M0107100D
Skupina	M0107100A	M0107100B	M0107100C	M0107100D



M0107100E

M0107100F

Bzučák a dveřní zvonek

	BUZÁK 230 V 50/60 Hz	Dveřní zvonek 230 V
UNICA Basic		
UNICA Colors		
UNICA Allegro		
UNICA Plus		
Typ	3 moduly	3 moduly
Číslo dílu	M0107100E	M0107100F
Skupina	M0107100E	M0107100F
	<input type="checkbox"/> funkční Vn	<input type="checkbox"/> 0 moduly



M0107100G

nouzové svícení

	Průhledné svícení
UNICA Basic	
UNICA Colors	
UNICA Allegro	
UNICA Plus	
Typ	3 moduly
Číslo dílu	M0107100G





Vývod kabelu

UNICA Basic	UNICA		
UNICA Colors	UNICA		
UNICA Allegro	UNICA		
UNICA Plus	UNICA		
Typ	2 vodiče	1 vodič	
<input type="checkbox"/> Polar	WU0067B	WU0067B	
Návrh	WU0067S	WU0067S	
	3x 2,5 mm ² izolované		

Záslepný kryt

UNICA Basic	20-kgový kryt		
UNICA Colors	20-kgový kryt		
UNICA Allegro	20-kgový kryt		
UNICA Plus	20-kgový kryt		
Typ	2 vodiče	1 vodič	10 vodičů
<input type="checkbox"/> Polar	WU0069B	WU0069B	WU0069B
Návrh	WU0069S	WU0069S	WU0069S

Swarčky pro připojení reproduktorů

UNICA Basic	Swarčky pro připojení reproduktorů		
UNICA Colors	Swarčky pro připojení reproduktorů		
UNICA Allegro	Swarčky pro připojení reproduktorů		
UNICA Plus	Swarčky pro připojení reproduktorů		
Typ	2 vodiče	1 vodič	
<input type="checkbox"/> Polar	WU0049B	WU0049B	
Návrh	WU0049S	WU0049S	
	přizpůsobené swarčky		

Náhradní kontrolky

UNICA Basic	Kontrolka pro spínač pro tlačítko vstupu	
UNICA Colors	Kontrolka pro spínač pro tlačítko vstupu	
UNICA Allegro	Kontrolka pro spínač pro tlačítko vstupu	
UNICA Plus	Kontrolka pro spínač pro tlačítko vstupu	
Typ	Kontrolka pro spínač pro tlačítko vstupu	
<input type="checkbox"/> Polar	WU0024	
Návrh	WU0024	

UNICA Basic	Longa pro indukční kontrolky	LED kontrolka on/off
UNICA Colors	Longa pro indukční kontrolky	LED kontrolka on/off
UNICA Allegro	Longa pro indukční kontrolky	LED kontrolka on/off
UNICA Plus	Longa pro indukční kontrolky	LED kontrolka on/off
Typ	Longa pro indukční kontrolky	LED kontrolka on/off
<input type="checkbox"/> Polar	WU0021	WU0021/22
Návrh	WU0021	WU0021/22
Typ	Longa pro indukční kontrolky	LED kontrolka on/off
<input type="checkbox"/> Polar	WU0022A	WU0022A
Návrh	WU0022A	WU0022A



Další digitální informace: str. 135 - 136
Kontaktujte nás: info@zaradniko.com - 312 706 333



MGU100026



MGU100027



MGU100027



MGU100027



MGU100027



MGU100027



UNICA



Popis

Do vodotěsných pouzder UNICA pro pohotovost i za puštnou moře lze instalovat klíčkové mechanismy UNICA.

Typ	Vodotěsná pouzdra IP 44
Číslo	MGU100026
Stav	MGU100026

Kompatibilní s mechanismy UNICA do uzavřených i uzavřených vodotěsných kabelek

Typ	Vodotěsná pouzdra IP 55
Číslo	MGU100027

Pro mechanismy UNICA s povrchovou úpravou vlnitým, obrobky mají rozměr 100x120 mm s povrchovou úpravou, výška profilu 20 mm

Typ	Stavovací vodotěsný klíčkový rámeček
Číslo	MGU100027

Kompatibilní s mechanismy UNICA

Typ	Rámeček pro vodotěsný klíčkový rámeček
Artikl. číslo	349 027
Ukázkové číslo	349 377
Maximální délka	349 027
Maximální šířka	349 377

Typ	Výškový kabelový rámeček 25mm
Číslo	MGU100027

Kompatibilní s mechanismy UNICA

Typ	Tržní kabelový/rámečkový vstup
Číslo	MGU100027

Kompatibilní s mechanismy UNICA

Typ	Uzávěrání
Číslo	349 377

Kompatibilní s mechanismy UNICA

Další doplňkové informace: str. 347
Kontaktujte nás: info@zabavnik.cz nebo 302 706 333



M000002



M000003

Univerzální montážní rámeček Zamek

UNICA Basic
UNICA Colors
UNICA Plus
UNICA Top



Typ: 2 moduly
Zavěš: M000002

■ pro jedno i vícečetné umístění (maximálně 24 moduly)

Obdélníkové montážní rámečky Allegro

UNICA Allegro



Typ: 3 moduly
Zavěš: M000003

■ pro paralelní umístění (maximálně 24 moduly)



Typ: 4 moduly
Zavěš: M000004

■ pro paralelní umístění (maximálně 24 moduly)





WOL10010



WOL10010



WOL10010

Instalační krabice pro montáž na povrch

UNICA Basic			
UNICA Colors			
Typ	3-místný	3-místný	3-místný
Polst.	WOL100210	WOL100102	WOL100110
Isol.čís.	WOL100100	WOL100102	WOL100100
UNICA Allegro			
Typ	2-místný	4-místný	
Polst.	WOL100110	WOL100110	
Isol.čís.	WOL100100	WOL100100	

Instalační krabice pro zapuštěnou montáž

UNICA Allegro			
Typ		2-místný	4-místný
		WOL100100	WOL100100



Další doplňkové informace: str. 141
Kontaktujte nás: info@zabudovnickecentra.cz - 562 766 333

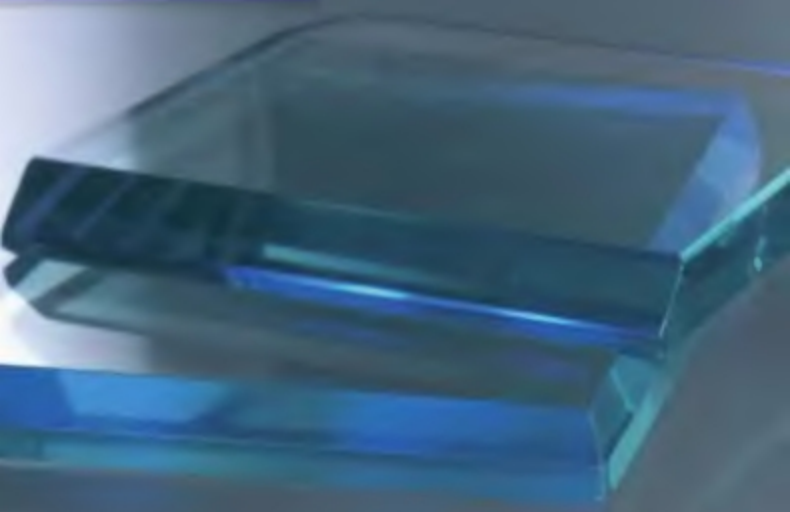



PN010



PN002



PN003



Široká nabídka funkcí
a pět barevných provedení
vhodných do jakéhokoliv interiéru.



Přehled barev





PANEL



PANEL



M3000010







M3000040



M3000060



M3000080

	Rámecik jednonásobný
UNICA Data	
Typ	
<input type="checkbox"/> Pole	W30000010
<input type="checkbox"/> Modř	W30000020
<input type="checkbox"/> Tlustička/Pole	W30000030
<input type="checkbox"/> Černá/Modř	W30000040
<input type="checkbox"/> Černá/Pole	W30000050
	Rámecik dvojnásobný
UNICA Data	
Typ	
<input type="checkbox"/> Pole	W30000100
<input type="checkbox"/> Modř	W30000120
<input type="checkbox"/> Tlustička/Pole	W30000130
<input type="checkbox"/> Černá/Modř	W30000140
<input type="checkbox"/> Černá/Pole	W30000150
	Rámecik trojnásobný
UNICA Data	
Typ	
<input type="checkbox"/> Pole	W30000200
<input type="checkbox"/> Modř	W30000220
<input type="checkbox"/> Tlustička/Pole	W30000230
<input type="checkbox"/> Černá/Modř	W30000240
<input type="checkbox"/> Černá/Pole	W30000250
	Rámecik čtyřnásobný
UNICA Data	
Typ	
<input type="checkbox"/> Pole	W30000300
<input type="checkbox"/> Modř	W30000320
<input type="checkbox"/> Tlustička/Pole	W30000330
<input type="checkbox"/> Černá/Modř	W30000340
<input type="checkbox"/> Černá/Pole	W30000350





MDK100404

Krycí rámeček IP 44

Úroveň ochrany: ochrana před vodou

UNICA Basic



Typ

Číslo

Název

MDK100404

MDK100404





PN01



PN02



PN03



Široká paleta barev UNICA Colors
doladí každý styl interiéru.



Přehled barev

P84954



Polar

P84955



Marfil

P84956



Technico

P84955



Cream

P84954



Grafit

P84957



Indigo

P84958



Glacier

P84959



Teracota

P84960



Silver

P84961



Champagne

P84962



Bronze

P84963



Dorado



P85974



Amarillo



Beige



Rojo



Violeta



Musgo



Azul



Azul



Verde



Rojo

UNICA Basic, Colors, Plus, Allegro
Krycí rámečky

Krycí rámečky bez dekorativního rámečku



MG400010



MG400040



MG400050



MG400060

UNICA Colors		Rámeček jednonásobný
Typ	<input type="checkbox"/> Póly	W14x100x20
Modul	<input type="checkbox"/> W14x100x20	W14x100x20
UNICA Colors		Rámeček dvojnásobný
Typ	<input type="checkbox"/> Póly	W14x100x20
Modul	<input type="checkbox"/> W14x100x20	W14x100x20
UNICA Colors		Rámeček trojnásobný
Typ	<input type="checkbox"/> Póly	W14x100x20
Modul	<input type="checkbox"/> W14x100x20	W14x100x20
UNICA Colors		Rámeček čtyřnásobný
Typ	<input type="checkbox"/> Póly	W14x100x20
Modul	<input type="checkbox"/> W14x100x20	W14x100x20



Další doplňkové informace: str. 137
Kontaktní osoba: Info.Zalozeni@schneider-electric.com - 303 706 333



M040000

UNICA Colors	Dekoratívny rámec
Typ	M040000
Čierna	M040001
Modrá	M040002
Biela	M040003
Červená	M040004
Žltá	M040005
Oranžová	M040006
Čierna	M040007
Modrá	M040008
Biela	M040009
Červená	M040010
Žltá	M040011
Oranžová	M040012
Čierna	M040013
Modrá	M040014
Biela	M040015
Červená	M040016
Žltá	M040017
Oranžová	M040018
Čierna	M040019
Modrá	M040020
Biela	M040021
Červená	M040022
Žltá	M040023
Oranžová	M040024
Čierna	M040025
Modrá	M040026
Biela	M040027
Červená	M040028
Žltá	M040029
Oranžová	M040030





PN018

PN020

PN022

UNICA Plus naplňuje požiadavky
idejí estetiky a reflektuje najnovéjší
trendy architektúry a designu.





Přehled barev



Polar

Merit

Fog



Aqua

Gemel

Manganese



Slate

Glacier

Indigo



Cromo

Platino

Mercurio



PBE01



Arena

Orange

Cacao

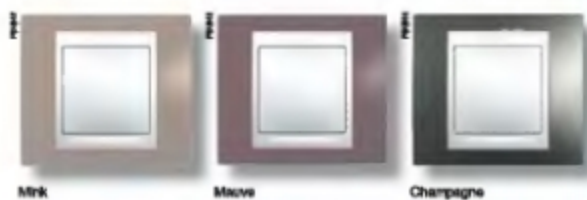

Mirk

Mauve

Champagne

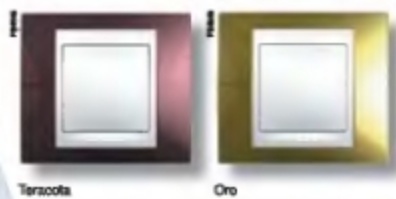

Terzoota

Oro



Peters



M0600020



M0600400

UNICA Plus			Rámeček jednokřídelný	
Typ	<input type="checkbox"/> Polu	<input type="checkbox"/> Šířka		
Medit	M0600020		M0600020	M0600020
Chempagne	M06000204		M06000204	M06000204
Indigo	M06000242		M06000242	M06000242
Tenacity	M06000261		M06000261	M06000261
Gilcast	M06000264		M06000264	M06000264
Messora	M06000265		M06000265	M06000265
Fog	M06000266		M06000266	M06000266
Fabeco	M06000266		M06000266	M06000266
Aario	M06000267		M06000267	M06000267
Cosiga	M06000268		M06000268	M06000268
Agio	M06000269		M06000269	M06000269
Caeso	M06000271		M06000271	M06000271
Orion	M06000272		M06000272	M06000272
Morgonida	M06000273		M06000273	M06000273
Mak	M06000284		M06000284	M06000284
Movio	M06000285		M06000285	M06000285
Elko	M06000287		M06000287	M06000287
Corio	M06000290		M06000290	M06000290
Oro	M06000294		M06000294	M06000294
UNICA Plus			Rámeček dvoukřídelný s ústředím	
Typ	<input type="checkbox"/> Polu	<input type="checkbox"/> Šířka		
Medit	M0600400		M0600400	M0600400
Chempagne	M0600404		M0600404	M0600404
Indigo	M0600442		M0600442	M0600442
Tenacity	M0600481		M0600481	M0600481
Gilcast	M0600484		M0600484	M0600484
Messora	M0600485		M0600485	M0600485
Fog	M0600486		M0600486	M0600486
Fabeco	M0600486		M0600486	M0600486
Aario	M0600487		M0600487	M0600487
Cosiga	M0600488		M0600488	M0600488
Agio	M0600470		M0600470	M0600470
Caeso	M0600471		M0600471	M0600471
Orion	M0600472		M0600472	M0600472
Morgonida	M0600473		M0600473	M0600473
Mak	M0600474		M0600474	M0600474
Movio	M0600475		M0600475	M0600475
Elko	M0600477		M0600477	M0600477
Corio	M0600480		M0600480	M0600480
Oro	M0600484		M0600484	M0600484





Krycí rámeček



Krycí rámeček

Přehled krycí rámečků svislých

UNICA Plus



Typ	Číslo	Merit
Číslo	3120000410	
Modrý		3120000410
Černý	3120000414	3120000414
Indigo	3120000416	3120000416
Turkóza	3120000418	3120000418
Olivový	3120000419	3120000419
Meruňka	3120000420	3120000420
Řepa	3120000421	3120000421
Patla	3120000422	3120000422
Avon	3120000423	3120000423
Orange	3120000424	3120000424
Alpa	3120000425	3120000425
Černý	3120000426	3120000426
Černý	3120000427	3120000427
Meruňka	3120000428	3120000428
Modrý	3120000429	3120000429
Modrý	3120000430	3120000430
Černý	3120000431	3120000431

Přehled krycí rámečků horizontálních

UNICA Plus



Typ	Číslo	Merit
Číslo	3120000500	
Modrý		3120000500
Černý	3120000504	3120000504
Indigo	3120000502	3120000502
Turkóza	3120000501	3120000501
Olivový	3120000504	3120000504
Meruňka	3120000502	3120000502
Řepa	3120000500	3120000500
Patla	3120000500	3120000500
Avon	3120000507	3120000507
Orange	3120000509	3120000509
Alpa	3120000510	3120000510
Černý	3120000501	3120000501
Černý	3120000512	3120000512
Meruňka	3120000513	3120000513
Modrý	3120000514	3120000514
Modrý	3120000516	3120000516
Modrý	3120000517	3120000517
Černý	3120000510	3120000510
Černý	3120000504	3120000504



Další digitální informace: str. 137
Kontaktní číslo: info.zaloznic@hko.com - 302 706 332



M10000V4



M10000H

Rámcová krycí rámečky vertikální



UNICA Plus

Typ	Číslo	Skarta
Ofset	W10000V4	
Model		M10000V4
Champagne	W10000V24	M10000V24
Velge	W10000V42	M10000V42
Teniska	W10000V41	M10000V41
Glezer	W10000V24	M10000V24
Miccino	W10000V40	M10000V40
Top	W10000V45	M10000V45
Fallico	W10000V45	M10000V45
Arena	W10000V47	M10000V47
Orange	W10000V48	M10000V48
Agas	W10000V50	M10000V50
Cacao	W10000V51	M10000V51
Genet	W10000V52	M10000V52
Maggiore	W10000V53	M10000V53
Mai	W10000V24	M10000V24
Mina	W10000V25	M10000V25
Libe	W10000V27	M10000V27
Carre	W10000V49	M10000V49
Op	W10000V04	M10000V04

Rámcová krycí rámečky horizontální



UNICA Plus

Typ	Číslo	Skarta
Ofset	W10000H	
Model		M10000H
Champagne	W10000H4	M10000H4
Velge	W10000H2	M10000H2
Teniska	W10000H1	M10000H1
Glezer	W10000H4	M10000H4
Miccino	W10000H0	M10000H0
Top	W10000H6	M10000H6
Fallico	W10000H6	M10000H6
Arena	W10000H7	M10000H7
Orange	W10000H8	M10000H8
Agas	W10000H0	M10000H0
Cacao	W10000H1	M10000H1
Genet	W10000H2	M10000H2
Maggiore	W10000H3	M10000H3
Mai	W10000H4	M10000H4
Mina	W10000H5	M10000H5
Libe	W10000H7	M10000H7
Carre	W10000H9	M10000H9
Op	W10000H04	M10000H04





MQLK10002



MQLK10003

UNICA Ažko		
Typ	Order	Multi
Cherpyga	MQLK10004	MQLK10004
Enlygo	MQLK10002	MQLK10002
TurokA	MQLK10001	MQLK10001
Glezer	MQLK10004	MQLK10004
MiszerA	MQLK10003	MQLK10003
Fig	MQLK10006	MQLK10006
Fallico	MQLK10005	MQLK10005
Azra	MQLK10007	MQLK10007
Chango	MQLK10009	MQLK10009
Ago	MQLK10000	MQLK10000
Caco	MQLK10001	MQLK10001
Ornat	MQLK10013	MQLK10013
Megaperit	MQLK10013	MQLK10013
Wak	MQLK10014	MQLK10014
Wozel	MQLK10008	MQLK10008
Wale	MQLK10017	MQLK10017

UNICA Ažko		
Typ	Order	Multi
Cherpyga	MQLK10004	MQLK10004
Enlygo	MQLK10002	MQLK10002
TurokA	MQLK10001	MQLK10001
Glezer	MQLK10004	MQLK10004
MiszerA	MQLK10003	MQLK10003
Fig	MQLK10006	MQLK10006
Fallico	MQLK10005	MQLK10005
Azra	MQLK10007	MQLK10007
Chango	MQLK10009	MQLK10009
Ago	MQLK10000	MQLK10000
Caco	MQLK10001	MQLK10001
Ornat	MQLK10013	MQLK10013
Megaperit	MQLK10013	MQLK10013
Wak	MQLK10014	MQLK10014
Wozel	MQLK10008	MQLK10008
Wale	MQLK10017	MQLK10017





MGS4040E



MGS4040E

UNICA System		2 x 1 (troubled)	
Typ	Code	Code	Model
Ofset	MGS404 3901		
Modul			MGS404 3205
Chapajka	MGS404 3604		MGS404 3604
Tržpi	MGS404 3602		MGS404 3602
Tržovka	MGS404 3603		MGS404 3603
Gávan	MGS404 3604		MGS404 3604
Motora	MGS404 3900		MGS404 3900
Trž	MGS404 3908		MGS404 3908
Patka	MGS404 3909		MGS404 3909
Arma	MGS404 3907		MGS404 3907
Kejka	MGS404 3906		MGS404 3906
Agó	MGS404 3403		MGS404 3403
Časík	MGS404 3401		MGS404 3401
Motormot	MGS404 3602		MGS404 3602
Mat	MGS404 3604		MGS404 3604
Motiv	MGS404 3603		MGS404 3603
Stán	MGS404 3607		MGS404 3607
Časík	MGS404 3601		MGS404 3601
Od	MGS404 3804		MGS404 3804

UNICA System		2 x 1 (troubled)	
Typ	Code	Code	Model
Ofset	MGS404 3901		
Modul			MGS404 3205
Chapajka	MGS404 3604		MGS404 3604
Tržpi	MGS404 3602		MGS404 3602
Tržovka	MGS404 3603		MGS404 3603
Gávan	MGS404 3604		MGS404 3604
Motora	MGS404 3900		MGS404 3900
Trž	MGS404 3908		MGS404 3908
Patka	MGS404 3909		MGS404 3909
Arma	MGS404 3907		MGS404 3907
Kejka	MGS404 3906		MGS404 3906
Agó	MGS404 3403		MGS404 3403
Časík	MGS404 3401		MGS404 3401
Motormot	MGS404 3602		MGS404 3602
Mat	MGS404 3604		MGS404 3604
Motiv	MGS404 3603		MGS404 3603
Stán	MGS404 3607		MGS404 3607
Časík	MGS404 3601		MGS404 3601
Od	MGS404 3804		MGS404 3804



Další doplňkové informace: str. 143

Kontaktní údaje: info.zalozeni@hc-cerada.com - 800 706 333

UNICA Allegro





PN40

PN40

PN40

UNICA Allegro
dokáže naplno využiť
variabilitu kombinácií a funkcií
v jedinečný estetický celek.



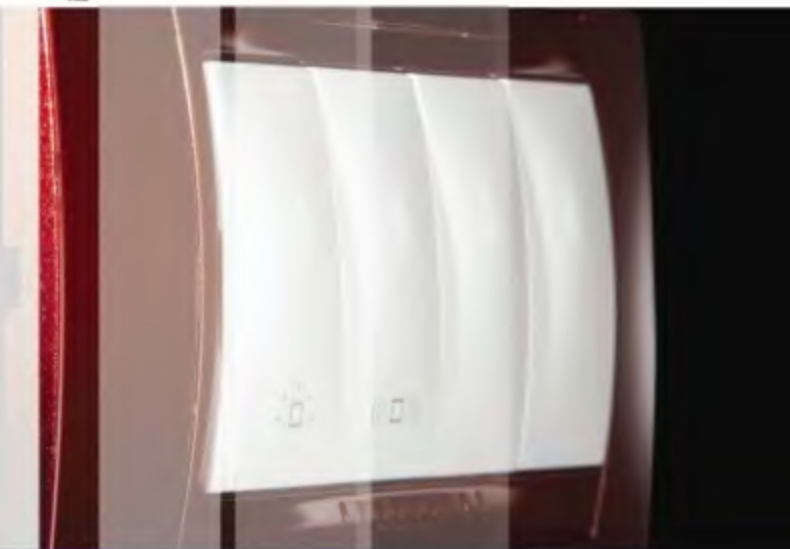

Přehled barev



Polar



Maril



Technic



Green



Graft



Indigo

Plastic



Aluminium



Glacier



Teracota



Silver



Chimpagne



Bronz



Oro



P26163



Arena

UNICA Basic, Colors, Plus, Allegro
Krycí rámečky



M060010



M060020



M060030

UNICA Allegro

Typ

- Ofset
- Modř
- Dvoř
- Černý lesk
- Alu lesk
- Tenká
- Glóser
- Techno
- Cesta
- Sáň
- Svět
- Co
- Anot

Krycí rámeček jednokolový



WU400010
WU400012
WU400013
WU400014
WU400015
WU400016
WU400017
WU400018
WU400019
WU400020
WU400021
WU400022
WU400023
WU400024

Krycí rámeček s rozložením slávek-MOL700

UNICA Allegro

Typ

- Ofset
- Modř
- Dvoř
- Černý lesk
- Alu lesk
- Tenká
- Glóser
- Techno
- Cesta
- Sáň
- Svět
- Co
- Anot



WU400025
WU400026
WU400027
WU400028
WU400029
WU400030
WU400031
WU400032
WU400033
WU400034
WU400035
WU400036
WU400037
WU400038
WU400039
WU400040
WU400041
WU400042

Krycí rámeček s rozložením slávek-MOL700

UNICA Allegro

Typ

- Ofset
- Modř
- Dvoř
- Černý lesk
- Alu lesk
- Tenká
- Glóser
- Techno
- Cesta
- Sáň
- Svět
- Co
- Anot



WU400043
WU400044
WU400045
WU400046
WU400047
WU400048
WU400049
WU400050
WU400051
WU400052
WU400053
WU400054
WU400055
WU400056
WU400057
WU400058
WU400059
WU400060

Krycí rámeček s rozložením slávek-MOL700





Další doplňkové informace: str. 137
Kontaktní osoba: info.zalozna@baco.com - 380 706 333



UNICA Allegro		Krycí rámeček typu 0410
Typ		
<input type="checkbox"/> Polok	M0410000	
<input type="checkbox"/> Měří	M0410020	
<input checked="" type="checkbox"/> Distan	M0410070	
<input type="checkbox"/> C. Průmysl	M0410030	
<input type="checkbox"/> Akustický	M0410050	
<input checked="" type="checkbox"/> Izola	M0410040	
<input checked="" type="checkbox"/> Tmavná	M0410010	
<input type="checkbox"/> Glance	M0410060	
<input type="checkbox"/> Techno	M0410080	
<input type="checkbox"/> Carbon	M0410090	
<input type="checkbox"/> Glass	M0410000	
<input type="checkbox"/> Jumbo	M0410020	
<input type="checkbox"/> CO	M0410060	
<input type="checkbox"/> Anod	M0410070	

pro použití novějších verzí viz MS3104

UNICA Allegro		Krycí rámeček IP 55	
Typ		IP 55	IP 55
<input type="checkbox"/> Polok	M0110020		
<input type="checkbox"/> Měří	M0110030	M0110020	M0110030









10 AX 250 V

Spínač jednopólový 1 1		Spínač jednopólový 1 1, trošoboká svorka	
UNICA Top			
Typ	2 moduly 1 modul	1 modul	
Alaerewah	MGU120130	MGU120130	MGU1201112
W-Cockit	MGU120112	MGU120112	MGU1201112

Přepínač zdvojnásobný 1 1		Přepínač zdvojnásobný 1 1, trošoboká svorka	
UNICA Top			
Typ	2 moduly 1 modul	1 modul	
Alaerewah	MGU120130	MGU120130	MGU1201130
W-Cockit	MGU120112	MGU120112	MGU1201112

Přepínač 4/20 svork 2	
UNICA Top	
Typ	2 moduly 1 modul
Alaerewah	MGU120130
W-Cockit	MGU120112

Přepínač zdvojnásobný 1 1 s		Přepínač zdvojnásobný 1 1 s 1 1	
UNICA Top			
Typ	2 moduly	2 moduly	
Alaerewah	MGU120130	MGU120130	
W-Cockit	MGU120112	MGU120112	

16 AX 250 V

Spínač jednopólový 1 1, trošoboká svorka		Spínač dvojpólový 1 2, trošoboká svorka	
UNICA Top			
Typ	2 moduly 1 modul	2 moduly 1 modul	
Alaerewah	MGU120130	MGU120130	MGU1201200
W-Cockit	MGU120112	MGU120112	MGU1201112

Přepínač zdvojnásobný 1 1, 2x skoková svorka		Přepínač zdvojnásobný 1 1 s 1 1, trošoboká svorka	
UNICA Top			
Typ	2 moduly	2 moduly	
Alaerewah	MGU120130	MGU120130	MGU1201112
W-Cockit	MGU120112	MGU120112	MGU1201112



Další doplňkové informace: str. 104 – 105
Kontaktujte nás: info.zalozeni@de.cerco.cz - 800 706 333



10 AX 250 V s modrou orientační kontrolkou

Spínač jednoboký E 15A, modrá kontrolka		Spínač jednoboký E 15A, modrá kontrolka	
UNICA Top			
Typ	2 moduly	1 modul	
Alutram:	MGU12010N	MGU1010N	MGU1010N
Obal:	MGU12010N	MGU1010N	MGU1010N
	■ modrá kontrolka je součástí rozvaděče		■ modrá kontrolka je součástí rozvaděče

Spínač jednoboký E 25A		Spínač jednoboký E 25A, modrá kontrolka	
UNICA Top			
Typ	2 moduly	1 modul	
Alutram:	MGU12020N	MGU1020N	MGU1020N
Obal:	MGU12020N	MGU1020N	MGU1020N
	■ modrá kontrolka je součástí rozvaděče		■ modrá kontrolka je součástí rozvaděče

Spínač jednoboký E 25A		Spínač jednoboký E 25A, modrá kontrolka	
UNICA Top			
Typ	2 moduly	1 modul	
Alutram:	MGU12020N	MGU1020N	MGU1020N
Obal:	MGU12020N	MGU1020N	MGU1020N
	■ modrá kontrolka je součástí rozvaděče		■ modrá kontrolka je součástí rozvaděče

10 AX 250 V s oranžovou signalizační kontrolkou

Spínač jednoboký E 15A		Spínač jednoboký E 15A	
UNICA Top			
Typ	2 moduly	2 moduly	1 modul
Alutram:	MGU12010S	MGU1010S	MGU1010S
Obal:	MGU12010S	MGU1010S	MGU1010S
	■ oranžová signalizační kontrolka je součástí rozvaděče		■ oranžová signalizační kontrolka je součástí rozvaděče

Spínač jednoboký E 15A, modrá kontrolka		Spínač jednoboký E 15A, modrá kontrolka	
UNICA Top			
Typ	2 moduly	2 moduly	1 modul
Alutram:	MGU12010N	MGU1010N	MGU1010N
Obal:	MGU12010N	MGU1010N	MGU1010N
	■ modrá kontrolka je součástí rozvaděče		■ modrá kontrolka je součástí rozvaděče

16 AX 250 V s oranžovou signalizační kontrolkou

Spínač jednoboký E 15A, modrá kontrolka		Spínač jednoboký E 25A, modrá kontrolka	
UNICA Top			
Typ	2 moduly	2 moduly	1 modul
Alutram:	MGU12010S	MGU1010S	MGU1010S
Obal:	MGU12010S	MGU1010S	MGU1010S
	■ modrá signalizační kontrolka je součástí rozvaděče		■ modrá signalizační kontrolka je součástí rozvaděče

Spínač jednoboký E 25A, modrá kontrolka		Spínač jednoboký E 25A, modrá kontrolka	
UNICA Top			
Typ	2 moduly	1 modul	
Alutram:	MGU12020S	MGU1020S	MGU1020S
Obal:	MGU12020S	MGU1020S	MGU1020S
	■ modrá signalizační kontrolka je součástí rozvaděče		■ modrá signalizační kontrolka je součástí rozvaděče

Další dostupnosti výrobků: str. 104 – 105

Kontaktní osoba: Irena Žilavá-michalová, e-mail: 302.766.233





10 A 250 V ovládače tlačítkové

Ovládač tlačítkový 1 L 0

UNICA Top			
Typ	2 nožky	1 nožka	1 nožka
Alukovanka	MGU120000	MGU120001	MGU120001 2
Číslo	MGU120000	MGU120001	MGU120001 2

Ovládač tlačítkový 1 L 0 se spínací zvonku

UNICA Top			
Typ	2 nožky	1 nožka	1 nožka
Alukovanka	MGU120000	MGU120001	MGU120001 2
Číslo	MGU120000	MGU120001	MGU120001 2



Ovládač tlačítkový 1 L 0 se spínací zvonku

UNICA Top			
Typ	2 nožky	1 nožka	1 nožka
Alukovanka	MGU120002	MGU120003	MGU120003 2
Číslo	MGU120002	MGU120003	MGU120003 2

Ovládač tlačítkový 1 L 0 se spínací zvonku

UNICA Top			
Typ	2 nožky	1 nožka	1 nožka
Alukovanka	MGU120002	MGU120003	MGU120003 2
Číslo	MGU120002	MGU120003	MGU120003 2



10 A 250 V ovládače tlačítkové s modrou orientační kontrolkou

Ovládač tlačítkový 1 L 0 se

UNICA Top			
Typ	2 nožky	1 nožka	2 nožky
Alukovanka	MGU120004	MGU120005	MGU120005
Číslo	MGU120004	MGU120005	MGU120005

Ovládač tlačítkový 1 L 0 se spínací zvonku

UNICA Top			
Typ	2 nožky	1 nožka	2 nožky
Alukovanka	MGU120004	MGU120005	MGU120005
Číslo	MGU120004	MGU120005	MGU120005



Ovládač tlačítkový 1 L 0 se spínací zvonku

UNICA Top			
Typ	2 nožky	1 nožka	2 nožky
Alukovanka	MGU120006	MGU120007	MGU120007
Číslo	MGU120006	MGU120007	MGU120007

Ovládač tlačítkový 1 L 0 se spínací zvonku

UNICA Top			
Typ	2 nožky	1 nožka	2 nožky
Alukovanka	MGU120006	MGU120007	MGU120007
Číslo	MGU120006	MGU120007	MGU120007



10 A 12 V ovládače tlačítkové s modrou orientační kontrolkou

Ovládač tlačítkový 1 L 0 se spínací zvonku

UNICA Top		
Typ	2 nožky	1 nožka
Alukovanka	MGU120008	MGU120009
Číslo	MGU120008	MGU120009

Ovládač tlačítkový 1 L 0 se spínací zvonku

UNICA Top		
Typ	2 nožky	1 nožka
Alukovanka	MGU120008	MGU120009
Číslo	MGU120008	MGU120009



Ovládač tlačítkový 1 L 0 se spínací zvonku

UNICA Top		
Typ	1 nožka	1 nožka
Alukovanka	MGU120010	MGU120011
Číslo	MGU120010	MGU120011

Ovládač tlačítkový 1 L 0 se spínací zvonku

UNICA Top		
Typ	1 nožka	1 nožka
Alukovanka	MGU120010	MGU120011
Číslo	MGU120010	MGU120011



Další doplňkové informace: str. 104 – 105
Kontaktujte nás: info.zal@unicatop.com - 387 706 333



M0100130

M0100132

UNICA top

Typ

2-moĎový

Atmosféra

M01010030

Ďalšie

M01010012

Spínač na kľúč a otočný spínač

Typové číslo: K_2 jedlý



M0100130

M0100132

UNICA top

Typ

2-moĎový

Atmosféra

M01010030

Ďalšie

M01010012

K0100130VA, 4 poloĎy



Ďalšie digitálne informácie:

Kontaktujte nás: info.zabovazoblo.com@os - 382 706 332



M0102030



M0102040

UNICA Top

 Typ
 Akumulátor
 ZVON

Detektory pohybu

M0102030	M0102040
Typ	3 vlnový
Akumulátor	M0102030
ZVON	M0102040
<input type="checkbox"/> nastaviteľný čas zapnutia detektora <input type="checkbox"/> nastaviteľná citlivosť detektora (pre detektor s odložením)	



M0102040



M0102030

Přehled detektorů pohybu

M0102040	M0102030	Typ detektora	Barva
100 mA	2000 mA		žlutá
100 mA	2000 mA		integrovaná siréna 200 V AC
100 mA	2000 mA		integrovaná siréna s tlačítkem detektoru a tlačítkem nastavení (pro kódování)
1100 mA	2000 mA		integrovaná siréna s tlačítkem detektoru a tlačítkem nastavení
2000 mA	2000 mA		zálohová baterie s D 24 nebo 20 mm
2000 mA	2000 mA		kompatibilní zálohová baterie
300 mA	2000 mA		venkovní
300 mA	2000 mA		externí napájení
300 mA	2000 mA		stýbný
<input type="checkbox"/> nastavení čas zapnutí - má časování a detektor s odložením <input type="checkbox"/> nastavení citlivosti detektora - tlačítkem detektoru s odložením			





M000010



M000012

UNICA Top

Typ: Termostat
Akumulace: M000010
Switč: M000012

Termostat

Termostat s časovým spínačem



Typ: Termostat
Akumulace: M000010
Switč: M000012

Termostat s týdenním programovatelným spínačem



Typ: Termostat
Akumulace: M000010
Switč: M000012



M000050

UNICA Top

Typ: Časový spínač
Akumulace: M000050
Switč: M000012

Časový spínač



Typ: Časový spínač
Akumulace: M000050
Switč: M000012

- 1-fázový typ 230V
- nastavitelný čas 2 s – 99 min
- volitelné ovládací přídavné tlačítko
- modré ovládací tlačítka



M000010

UNICA Top

Typ: Týdenní programovatelný spínač
Akumulace: M000010
Switč: M000012

Týdenní programovatelný spínač

Týdenní programovatelný spínač



Typ: Týdenní programovatelný spínač
Akumulace: M000010
Switč: M000012

- 230 V / 1000 W (číslovka o fotogramové ovládky)
- 1000 W (fotogramové ovládky s výhledem na fotogramové ovládky)
- 20 ovládacích tlačítek



Další doplňkové informace: str. 122 – 124, 129 – 130
Kontaktujte nás: linka Zákaznického servisu - 202 706 333

Meteostanice, hodiny s alarmem a spínač pro hotelové karty



MJU 35400

Meteostanice

UNICA Top	
Typ	2-úhelní
Alarm	MGU 35400
Číslo	MGU 35402
	<input type="checkbox"/> Chlazení 1p-100 <input type="checkbox"/> ohřev 1p-100 <input type="checkbox"/> ohřev 1p-100



MJU 35400

Hodiny s alarmem

UNICA Top	
Typ	2-úhelní
Alarm	MGU 35400
Číslo	MGU 35402
	<input type="checkbox"/> Ohřev 1p-100 <input type="checkbox"/> Ohřev 1p-100 <input type="checkbox"/> Ohřev 1p-100





MJU 35400



MJU 35400

Spínač pro hotelové karty

UNICA Top		
Typ	2-úhelní	2-úhelní
Alarm	MGU 35400	MGU 35400
Číslo	MGU 35402	MGU 35402
		<input type="checkbox"/> Ohřev 1p-100



Další dostupnost informací: str. 121 - 123
 Kontaktní středisko: info.zilba.znicko@centro.cz - 382 706 833

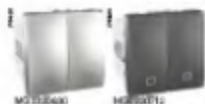

MG012640

MG012671

UNICA Top

Typ

3 tlačítka

Kód výrobce

Kód výrobce

Speciální funkce

Ovládání žaluzií

Spínač TO A

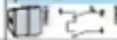

Tahový spínač TO A

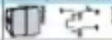

Typ

3 tlačítka

Kód výrobce

Kód výrobce

Typ

3 tlačítka

Kód výrobce

Kód výrobce

Spínač TO A, tlačítko Home



Tahový spínač TO A, tlačítko Home

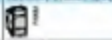

UNICA Top

Typ

1 tlačítko

Kód výrobce

Kód výrobce

Typ

1 tlačítko

Kód výrobce

Kód výrobce

Spínač (bez displeje) TO A3

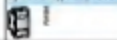

UNICA Top

Typ

1 tlačítko

Kód výrobce

Kód výrobce

Tahový spínač

Tahový spínač TO Y



UNICA Top

Typ

3 tlačítka

Kód výrobce

Kód výrobce

Kód výrobce

Kód výrobce



MG012640

MG012670



Další doplňkové informace: str. 100

Kontaktujte nás: linka Zákaznického servisu - 800 706 333



UNICA Top		20 A 250 V	Syňťel dvoupólový T 2, 20 A (25 A)	Syňťel dvoupólový T 2, 20 A (25 A)
Typ	2 moduly			
Aluminián	WQ12230		WQ12240	
Okenní	WQ12220		WQ12240	



UNICA Top		32 A 250 V	Syňťel jednopolový T 1, 32 A (25 A)	Syňťel dvoupólový T 2, 32 A (25 A)
Typ	2 moduly			
Aluminián	WQ12210		WQ12220	
Okenní	WQ12210		WQ12220	



UNICA Top		20 AX 250 V výkonové spínače se signalizační kontrolkou	Syňťel dvoupólový T 2, 20 A (25 A)
Typ	2 moduly		
Aluminián	WQ12240S		WQ12240S
Okenní	WQ12240S		WQ12240S
		možné rovněž kontrolka pro stav při vyzkoušení	



UNICA Top		32 AX 250 V výkonové spínače se signalizační kontrolkou	Syňťel dvoupólový T 2, 32 A (25 A)
Typ	2 moduly		
Aluminián	WQ12210S		WQ12210S
Okenní	WQ12210S		WQ12210S
		možné rovněž kontrolka pro stav při vyzkoušení	



Další digitální informace:
Kontaktujte nás: info.zabranicko@csce.cz - 302 706 332



Pojistkový modul

S.A.

UNICA Top



Typ

1 module

Aluminiun

MGU30000

Geoln

MGU50000

s 1x tržebnôvopôrtkô do 10A, 6000 mm

S.A.

UNICA Top



Typ

2 module

3 module

Aluminiun

MGU60000

MGU80000

Geoln

MGU30000

MGU50000

s 2x poptkô typ 00



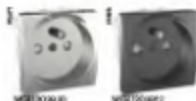

Zásuvka se zemnicím kolíčkem

230 V, 16 A, 3P + N, dvojitá dírka

UNICA Top



Typ

2 nožky

Akce

M020530

Číslo

M020512



Zásuvky dla VDE

230 V, 16 A, 3P + N, dvojitá dírka

UNICA Top



Typ

2 nožky

Akce

M020530

Číslo

M020512



Zásuvka 230 V, 16 A pro ploché vidlice

16 A, 3P, dvojitá dírka

UNICA Top



Typ

2 nožky

Akce

M020530

Číslo

M020512



Zásuvka se zemnicím kolíčkem a ochranou před přepětím

230 V, 16 A, 3P + N, dvojitá dírka

UNICA Top



Typ

2 nožky

Akce

M020530

Číslo

M020512



Další digitální informace: str. 110

Kontaktujte nás: info@zabizeni.cz - 302 706 333



Zásuvky telefonní

RJ11 4 vodičový

UNICA Top		
Typ	2 vodičů	1 vodič
Abstrakce	MG034010	MG034000
Code	MG034012	MG034012

RJ11 2 vodičový

UNICA Top		
Typ	2 vodičů	1 vodič
Abstrakce	MG034010	MG034010
Code	MG034012	MG034012

RJ11 2 vodičový, beztržebně odpoj.

UNICA Top		
Typ	2 vodičů	1 vodič
Abstrakce	MG034010	MG034010
Code	MG034012	MG034012





Zásuvka TV/FM	
UNICA Top	
Typ	2-místky
Adresatura	WZS4030/32
Číslo	WZS4031/2
	47-600 MHz

Zásuvka TV/FM/projekt	
UNICA Top	
Typ	2-místky
Adresatura	WZS4033/35
Číslo	WZS4034/36
	47-600 MHz
	sklen 17 dB



Zásuvka TV/FM/SAT	
UNICA Top	
Typ	2-místky
Adresatura	WZS4040/42
Číslo	WZS4041/2
	5-9000 MHz

Zásuvka TV/FM/SAT/projekt	
UNICA Top	
Typ	2-místky
Adresatura	WZS4043/45
Číslo	WZS4044/46
	5-9000 MHz



Kryty zásuvek TV/FM/SAT univerzální	
UNICA Top	
Typ	2-místky
Adresatura	WZS4400/02
Číslo	WZS4401/2



Další detailové informace: str. 112 - 114
Kontaktujte nás: info.zaluznic@elco.cz - 302 706 333



RAM datové zásuvka Intra+ kompletní

Dvořad. zásuvka (kompatibilní s UTP)		Dvořad. zásuvka (kompatibilní s UTP)	
UNICA Top			
Typ	2 moduly	1 modul	2 moduly
Alternativy	MGS140130	MGS140130	MGS140130
Codek	MGS140130	MGS140130	MGS140130

Dvořad. zásuvka (kompatibilní s UTP)		Dvořad. zásuvka (kompatibilní s E-TP)	
UNICA Top			
Typ	2 moduly	2 moduly	1 modul
Alternativy	MGS140130	MGS140130	MGS140130
Codek	MGS140130	MGS140130	MGS140130



RAM datové zásuvka LexCom kompletní

Dvořad. zásuvka (kompatibilní s UTP)		Dvořad. zásuvka (kompatibilní s E-TP)	
UNICA Top			
Typ	2 moduly	2 moduly	1 modul
Alternativy	MGS140130	MGS140130	MGS140130
Codek	MGS140130	MGS140130	MGS140130

Dvořad. zásuvka (kompatibilní s E-TP)		Dvořad. zásuvka (kompatibilní s E-TP)	
UNICA Top			
Typ	2 moduly	2 moduly	1 modul
Alternativy	MGS140130	MGS140130	MGS140130
Codek	MGS140130	MGS140130	MGS140130



Kryt datové zásuvky

LexCom	
UNICA Top	
Typ	2 moduly
Alternativy	MGS140130
Codek	MGS140130

LexCom		LexCom	
UNICA Top			
Typ	2 moduly	1 modul	1 modul
Alternativy	MGS140130	MGS140130	MGS140130
Codek	MGS140130	MGS140130	MGS140130



Další doplňkové informace: str. 110 – 117
Kontaktujte nás: info.zalozna@ctc.com.cz - 202 706 333



Indikační kontrolka

Indikační kontrolka		Cestovní	
UNICA Top			
Typ	1 model MGU027910A	1 model MGU027910Z	
Alarmany			
Grade	MGU027910A	MGU027910Z	
Zvuk		Čas	
UNICA Top			
Typ	1 model MGU027910V	1 model MGU027910T	
Alarmany			
Grade	MGU027910V	MGU027910T	



Bzučák

Bzučák	
UNICA Top	
Typ	2 modely MGU033010
Alarmany	
Grade	MGU033010

Elektronický dveřní zvoněk

Elektronický dveřní zvoněk	
UNICA Top	
Typ	2 modely MGU033010
Alarmany	
Grade	MGU033010
	5 tónů



Nouzové světlo

Nouzové světlo	
UNICA Top	
Typ	2 modely MGU037010
Alarmany	
Grade	MGU037010





Vývod kabelu

N/A

UNICA Ip

Typ

Akumulátor

Číslo



2 modely

MG104020

MG104030

1 model

MG104030

MG104030

■ s 2,5 met



Záslepky kryt

Záslepky kryt

UNICA Ip

Typ

Akumulátor

Číslo



2 modely

MG104030

MG104040

1 model

MG104030

MG104040

1/0 model

MG104030

MG104040



Svorky pro připojení reproduktoru

UNICA Ip

Typ

Akumulátor

Číslo



2 modely

MG104030

MG104040

1 model

MG104030

MG104040

■ pro 2 model svorky



Náhradní kontrolky

Kontrolka pro spínač pro bezdrátový kryt



MG10024

■ pro MG104030



Lampa pro indikaci zasilování



MG10021

Kontrolka rozsvětla



MG10022A

LED kontrolka rozsvětla



MG10024B

Kontrolka rozsvětla



MG10022AZ



Další doplňkové informace: str. 110 – 116
 Kontaktujte nás: info.zaluznicko@unica.cz - 802 706 333



M017902

Univerzální montážní rámeček Zarak

UNICA Base
UNICA Color
UNICA Plus
UNICA Top



Typ
Zarak

■ pro jedno i vícečetné instalaci krabice o rozměru 71 mm



M017903

Obdélníkové montážní rámečky Allego

UNICA Allego



Typ
Zarak

■ pro spáření instalací krabice



Typ
Zarak

■ pro spáření instalací krabice



M018003

Instalační krabice Allego zapuštěné

UNICA Allego



Typ
M018003

■ pro spáření instalací krabice



Typ
M018004

■ pro spáření instalací krabice



PN03



PN02



PN01



UNICA Top jako nejvyšší standard
UNICA produktů. Perfekcionalita
ve tvaru, materiálu i vzhledu.



Přehled barev

Aluminium

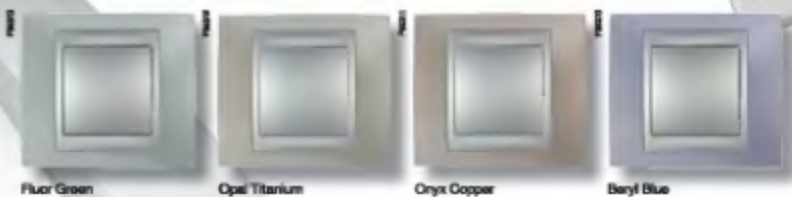
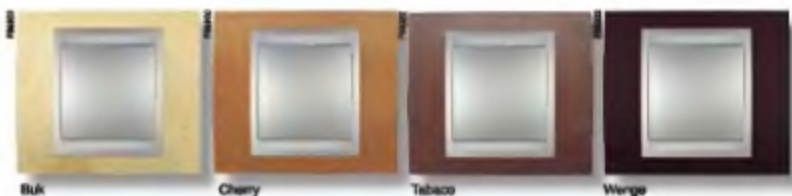

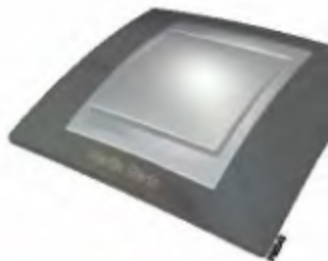

Grafit

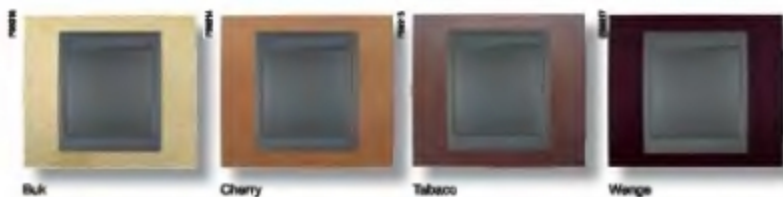

Buk

Cherry

Tabaco

Wenge



Cromo laek

Cromo mat

Nid

Metal Grey



Top White

Rhodium Black



Fluor Green

Opal Titanium

Onyx Copper

Beryl Blue





M224000400



M224000420



M224000440



M224000420



M224000480



M224000420

UNICA Top

Typ

Dek

Cherry

Frango

Tabaco

Creme led

Creme sat

Alu

Top Filter

Fluores Black

Floor Green

Upper Titanium

Oxide Copper

Metal Grey

Day/Blue

Přehled jednotek



Přehled

Přehled

Přehled

Přehled

Přehled

Přehled

Přehled

Přehled

Přehled

Přehled

Přehled

Přehled

Přehled

Přehled

Přehled

Přehled

Přehled

Přehled

Přehled

Přehled

Přehled

Přehled

Přehled

Přehled

Přehled

Přehled

Přehled

Přehled

Přehled

Přehled

Přehled

Přehled

Přehled

Přehled

Přehled

Přehled

Přehled

Přehled

Přehled

Přehled

Přehled

Přehled

Přehled

Přehled

Přehled

Přehled

Přehled

Přehled

Přehled

Přehled

Přehled

Přehled

Přehled

Přehled

Přehled

Přehled

Přehled

Přehled

UNICA Top

Typ

Dek

Cherry

Frango

Tabaco

Creme led

Creme sat

Alu

Top Filter

Fluores Black

Floor Green

Upper Titanium

Oxide Copper

Metal Grey

Day/Blue



Přehled

Přehled

Přehled

Přehled

Přehled

Přehled

Přehled

Přehled

Přehled

Přehled

Přehled

Přehled

Přehled

Přehled

Přehled

Přehled

Přehled

Přehled

Přehled

Přehled

Přehled

Přehled

Přehled

Přehled

Přehled

Přehled

Přehled

Přehled

Přehled

Přehled

Přehled

Přehled

Přehled

Přehled

Přehled

Přehled

Přehled

Přehled

Přehled

Přehled

Přehled

UNICA Top

Typ

Dek

Cherry

Frango

Tabaco

Creme led

Creme sat

Alu

Top Filter

Fluores Black

Floor Green

Upper Titanium

Oxide Copper

Metal Grey

Day/Blue



Přehled

Přehled

Přehled

Přehled

Přehled

Přehled

Přehled

Přehled

Přehled

Přehled

Přehled

Přehled

Přehled

Přehled

Přehled

Přehled

Přehled

Přehled

Přehled

Přehled

Přehled

Přehled

Přehled

Přehled



Další doplňkové informace: str. 137

Kontaktní osoba: Miroslav Zlámal zlamal@eic.cz - 202 706 333



MD000000M2



MD000000Z0



MD000000M3

MD000000Z0



MD000000M4



MD000000Z0

Rámecik s trojitými horizontálními



UNICA Typ

Typ	Alumínium	Černé
Bar	MD000000M1	MD000000M1
Černý	MD000000Z1	MD000000Z1
Válcové	MD000000M2	MD000000M2
Těsnění	MD000000Z2	MD000000Z2
Černé lež.	MD000000T0	MD000000T0
Černé lež.	MD000000Z0	MD000000Z0
Náhl.	MD000000Z0	MD000000Z0
Č. Top. Pólek	MD000000S2	MD000000S2
■ P. Podum. Blok	MD000000S3	MD000000S3
■ P. Podum. Blok	MD000000S4	MD000000S4
■ P. Podum. Blok	MD000000S5	MD000000S5
■ P. Podum. Blok	MD000000S6	MD000000S6
■ P. Podum. Blok	MD000000S7	MD000000S7
■ P. Podum. Blok	MD000000S8	MD000000S8

Rámecik s trojitými vertikálními



UNICA Typ

Typ	Alumínium	Černé
Bar	MD000000M1	MD000000M1
Černý	MD000000Z1	MD000000Z1
Válcové	MD000000M2	MD000000M2
Těsnění	MD000000Z2	MD000000Z2
Černé lež.	MD000000T0	MD000000T0
Černé lež.	MD000000Z0	MD000000Z0
Náhl.	MD000000Z0	MD000000Z0
Č. Top. Pólek	MD000000S2	MD000000S2
■ P. Podum. Blok	MD000000S3	MD000000S3
■ P. Podum. Blok	MD000000S4	MD000000S4
■ P. Podum. Blok	MD000000S5	MD000000S5
■ P. Podum. Blok	MD000000S6	MD000000S6
■ P. Podum. Blok	MD000000S7	MD000000S7
■ P. Podum. Blok	MD000000S8	MD000000S8

Rámecik s čtyřmi oběma horizontálními



UNICA Typ

Typ	Alumínium	Černé
Bar	MD000000M1	MD000000M1
Černý	MD000000Z1	MD000000Z1
Válcové	MD000000M2	MD000000M2
Těsnění	MD000000Z2	MD000000Z2
Černé lež.	MD000000T0	MD000000T0
Černé lež.	MD000000Z0	MD000000Z0
Náhl.	MD000000Z0	MD000000Z0
Č. Top. Pólek	MD000000S2	MD000000S2
■ P. Podum. Blok	MD000000S3	MD000000S3
■ P. Podum. Blok	MD000000S4	MD000000S4
■ P. Podum. Blok	MD000000S5	MD000000S5
■ P. Podum. Blok	MD000000S6	MD000000S6
■ P. Podum. Blok	MD000000S7	MD000000S7
■ P. Podum. Blok	MD000000S8	MD000000S8



Další dostupnosti informací: str. 12/
Kontaktujte nás: info.zilba.zakazky@centro.cz - 382 798 833



M226004002



M226004004



M226004003



M226004005



M226042002



M226042003

UNICA Allego

Typ	Alumínium	Cerh
□ Ed	M226003001	M226003001
□ Cherry	M226003002	M226003002
□ Wenge	M226003003	M226003003
□ Tobacco	M226003004	M226003004
□ Creme-Isch	M226003010	M226003010
□ Creme-Isch	M226003018	M226003018
□ Mil	M226003019	M226003019
□ Top-Polar	M226003021	M226003021
□ Fluoblen-Black	M226003023	M226003023
□ Fluor-Green	M226003024	M226003024
□ Cup-Titanium	M226003025	M226003025
□ Cup-Copper	M226003026	M226003026
□ Metal-Gray	M226003027	M226003027
□ Every-Blue	M226003028	M226003028

Rámeček trojúhelníkový



Rámeček čtvercový



UNICA Allego

Typ	Alumínium	Cerh
□ Ed	M226004001	M226004001
□ Cherry	M226004002	M226004002
□ Wenge	M226004003	M226004003
□ Tobacco	M226004004	M226004004
□ Creme-Isch	M226004010	M226004010
□ Creme-Isch	M226004018	M226004018
□ Mil	M226004019	M226004019
□ Top-Polar	M226004021	M226004021
□ Fluoblen-Black	M226004023	M226004023
□ Fluor-Green	M226004024	M226004024
□ Cup-Titanium	M226004025	M226004025
□ Cup-Copper	M226004026	M226004026
□ Metal-Gray	M226004027	M226004027
□ Every-Blue	M226004028	M226004028

Krycí rámečky System



UNICA System

Typ	Alumínium	Cerh
□ Creme-Isch	M226042010	M226042010
□ Creme-Isch	M226042018	M226042018
□ Mil	M226042019	M226042019



UNICA System

Typ	Alumínium	Cerh
□ Creme-Isch	M226042010	M226042010
□ Creme-Isch	M226042018	M226042018
□ Mil	M226042019	M226042019



Další doplňkové informace: str. 137, 141
Kontaktujte nás: info.zaluznicke@nic.cz - 800 796 333



UNICA

UNICA System

1 Centrální ovládání

UNICA System umožňuje sdružit do jednoho místa ovládací prvky pro celý obytný prostor.



2 Centrální jednotka

Centrální jednotka je základem pro celý systém.

3 Připojné body

UNICA System může také sloužit i vytvoření připojného bodu pro síťové, datové i signálové obvody.



4 Variabilita

Přístroje namontované v centrálních jednotkách mohou být umístěny horizontálně i vertikálně



Vertikální provedení



Horizontální provedení



Centrální jednotky lze otočit o 90° bez vlivu na její funkčnost

Montáž pod omítku



spopváření centrálních jednotek

vertikální



horizontální



montáž na omítku



spopváření centrálních jednotek





1 Rychlé upínání

Montážní rámečky se osazují do centrální jednotky pomocí rychlospínacího klipu. Po dokončení montáže lze montážní rámeček zapnout pomocí vrutu.



2 Přívod vodičů

Vodiče lze do centrální jednotky přivést kabelovým žebrem i tubíkou.



3 Přívod odkudkoliv

Centrální jednotky poskytují dostatečný počet přípojných míst.



4 Snadné spojování

Centrální jednotky lze snadno spojit do sestav.



5 Vodiče zvlášť

Sákové a drátové obvody lze vzájemně oddělit, abychom zamezili vzniku interferencí.



6 Osazení

Centrální jednotku lze osadit na běžnou instalační šedici nebo přímo na podklad.

7 Doplnky

Široký sortiment doplňků rozšiřuje možnosti zapojení



1 Přívod odkudkoliv

Na všech stranách instalační krabice jsou k dispozici kabelové vstupy

2 Rychlé upínání

Montážní rámečky se osazují do centrální jednotky pomocí rychloupínacího klípu. Po dokončení montáže lze montážní rámeček zajistit pomocí vtuhy.



3 Přepážky

Jednotlivé řady a skupce přístrojů lze oddělit přepážkou



4 Snadné spojování

Centrální jednotky lze snadno spojit do sítě

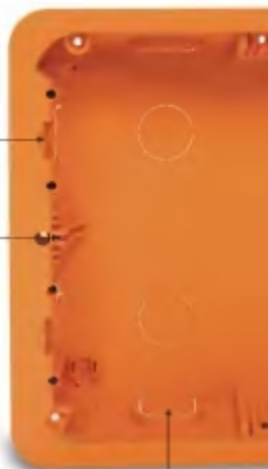



5 Rychlá montáž

Instalační krabice je konstruována tak, aby bylo možné rychlé a bezpečné uchycení zděných i dutých (sádko-keramických) příček.



6 Montáž bez problémů

Lehčí instalační krabice je dostatečně tvrdá pro pohodlnou montáž.

7 Doplnky

Savý segment doplňků umožňuje možnost zapojení





UNICA System		Centrální jednotka 2100 (pne)
Typ		
Číslo		3222940
Web		3222940
Alternativy		3222940

■ (1 stupeň = 90 ± 40 mm = 4 moduly), distribuční jednotka, strop, stl, d336 na 00ky, 00ky, šedý a hrozděný



UNICA System		Centrální jednotka 2100 (vak)
Typ		
Číslo		3222940
Web		3222940
Alternativy		3222940

■ (1 stupeň = 90 ± 40 mm = 4 moduly), distribuční jednotka, strop, stl, d336 na 00ky, 00ky, šedý a hrozděný



UNICA System		Centrální jednotka 2100 (vak)
Typ		
Číslo		3222940
Web		3222940
Alternativy		3222940

■ (1 stupeň = 90 ± 40 mm = 4 moduly), distribuční jednotka, strop, stl, d336 na 00ky, 00ky, šedý a hrozděný



UNICA System		Centrální jednotka 2100 (vak)
Typ		
Číslo		3222940
Web		3222940
Alternativy		3222940

■ (1 stupeň = 120 ± 40 mm = 6 modulů), distribuční jednotka, strop, stl, d336 na 00ky, 00ky, šedý a hrozděný



UNICA System		Centrální jednotka 2100 (vak)
Typ		
Číslo		3222940
Web		3222940
Alternativy		3222940

■ (1 stupeň = 120 ± 40 mm = 6 modulů), distribuční jednotka, strop, stl, d336 na 00ky, 00ky, šedý a hrozděný



Další digitální informace:
Kontaktujte nás: info@zabudovacko-centra.cz - 302 706 332

Zásuvky 230 V / 16 AX, Kryty datových zásuvek RJ45



U300110



U300010



U300115



U300015



U340110



U340010



U340115



U340015

UNICA System

Typ

 Dřívě

 Moderně

 Tříd

Zásuvka - výstupní síť 230 V, 16 A:



U300115

U300015

U300110

U300010

■ Konektorová držáček bez
■ Rozměry a výškové údaje pro rozložení, včetně rozložení
■ Rozměry a výškové údaje pro rozložení

UNICA System

Typ

 Dřívě

 Moderně

 Tříd

Zásuvka - výstupní síť 230 V, 16 A:



U300115

U300015

U300110

U300010

■ Konektorová držáček bez
■ Rozměry a výškové údaje pro rozložení, včetně rozložení
■ Rozměry a výškové údaje pro rozložení

UNICA System

Typ

 Dřívě

 Moderně

 Tříd

 Akumulace

U340115

U340015

U340110

U340010

U340115

U340015

U340110

U340010

■ Konektorová držáček bez
■ Rozměry a výškové údaje pro rozložení, včetně rozložení
■ Rozměry a výškové údaje pro rozložení

UNICA System

Typ

 Dřívě

 Moderně

 Tříd

 Akumulace

U340115

U340015

U340110

U340010

U340115

U340015

U340110

U340010

■ Konektorová držáček bez
■ Rozměry a výškové údaje pro rozložení, včetně rozložení
■ Rozměry a výškové údaje pro rozložení



Další doplňkové informace:

Kontaktujte nás: info.zakazky@nic.cz - 202 706 333



UT0010

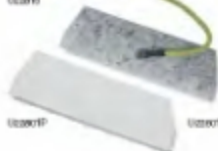

UT0010P

UT0011



UT0010F

UT0010K



UT0002



UT0007



UT0008



UN

Dělník mediální ke přímce

Typ	2 vodičů
Osák	UT0010

Přijímá pro odbočení akciových a dvojitých kabelů

UNICA System	
Typ	UT0010P
Konfigurační	UT0011

Přijímá pro odbočení akciových a dvojitých kabelů

UNICA System	
Typ	UT0010F
Konfigurační	UT0010K

■ Konfigurační rubriková (jednosměrný plot), třetí odboží a uzamčený kabel

Samočinný spánek pro kabel

UNICA System	
Typ	UT0002
10 mm ²	UT0002
2,5 mm ²	UT0004
4 mm ²	UT0004

■ 10 mm², 2,5 mm², nebo 4 mm², rychlé spánkové vedení jedno- nebo dvouvodičové

Když je dává přímce pro všechny kabelové jednotky

UNICA System	
	UT0007

Když je pro všechny (přijímá pro všechny kabelové jednotky)

UNICA System	
	UT0008

Konec kabelové

UNICA System	
	UN



Další dostupnost informací: str. 345
Kontaktujte nás: linka Zákaznického centra - 382 796 833



UNICA

Technické informace



Typy použití

- ovládání (vypínání/zapínání) obvodů s odporovým nebo indukčním zatížením, malé motory (osvětlení pomocí reflektorových žárovek, zářivky a transformátorů, ventilátory, odsávače, ovládání zásuvek, apod.)
- kontrola stavu zařízení s orientační kontrolkou, viz část o zařízeních se zabudovanými kontrolkami

Obecné vlastnosti

- modularita: mechanismy se dodávají se dvěma různě velkými kolébkovými spínači, jednomodulový (22,5 x 45) a dvomodulový (45 x 45), což umožňuje mnoho různých kombinací
- mechanismy se snadno montují, při montáži je slyšitelné kliknutí znamením, že zařízení bylo správně zasazeno do montážního rámečku
- kolébky a kryty mají lesklý povrch, jsou ohnivzdorné, odolné vůči čistícím prostředkům a ultrafialovému záření
- spínače kryty se dodávají v barvě Polar (RAL 9003) a Marfil (RAL 9010)
- materiály: ohnivzdorný netřítivý technopolymer
- svorky: připojení na zadní části
- bezšroubové svorky pro 10 A mechanismy pro kabely do 2,5 mm²
- šroubové svorky pro 16 A mechanismy pro kabely do 4 mm²
- barevné označení pro rozlišení fáze, nulového vodiče a zátěže
- tlumení zvuku v mechanismu
- kolébku spínače lze upravit dle potřeby pomocí potisků
- možnost montáže na hořlavé podklady tř. C2

Technické údaje

- mechanismy: 10 AX 250 V nebo 16 AX 250 V (také vhodné pro zářivkové zařízení):
- bezšroubové svorky (10 A) nebo šroubové svorky (16 A)
- kontakty s vysokou vypínací schopností
- vzdálenost mezi kontakty: > 3 mm
- odpor izolace: > 5 MΩ při 500 V
- dielektrická pevnost: > 2000 V
- minimální vypínací schopnost:
- 200 operací při 1,25 x I_n a 275 V, s cos φ = 0,3
- 200 operací při 25 x I_n a 250 V
- minimální životnost:
- 40 000 sepnutí při 1,25 x I_n a 250 V, s cos φ = 0,6
- 10 000 sepnutí při zářivkovém zatížení (mechanismy 10 AX)
- 50 000 změn poloh při zářivkovém zatížení (mechanismy 16 AX)

Schéma zapojení

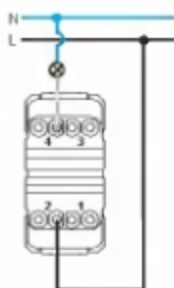

jednopolový spínač (řazení 1)

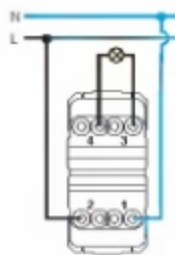

dvojpolový spínač (řazení 2)

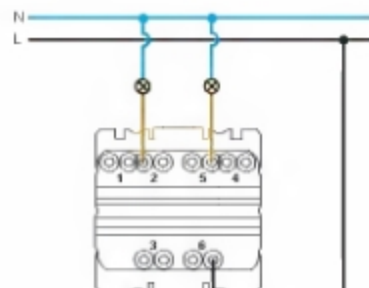

sériový přepínač (řazení 5)

Rozměry

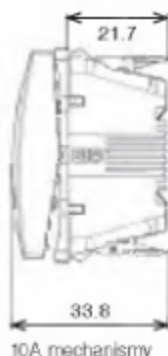

10A mechanismy

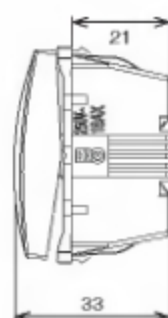

16A mechanismy

Jednopolové spínače s kontrolkami

Typy použití

■ mechanismy s kontrolkami mají interně zapojené neonové světlo. Tyto mechanismy se dodávají ve dvou řadách:

■ spínač: pro přímou aktivaci motorů bez automatického ovládání

■ tlačítko: pro aktivaci motorů pomocí automatického systému ovládání

Technické údaje

■ kontrolka je neonové světlo s následujícími vlastnostmi:

■ maximální výkon: 1 mA

■ maximální zahřívání: 15 °C

■ kontrolku lze snadno vyměnit

■ viz náhradní neonová kontrolka, označení zboží U0822A (oranžová) a U0822AZ (modrá)

■ na níže uvedených schématech zapojení vidíte, jak je kontrolka k mechanismu připojena

■ možnost montáže na hořlavé podklady tř. C2

Schéma zapojení

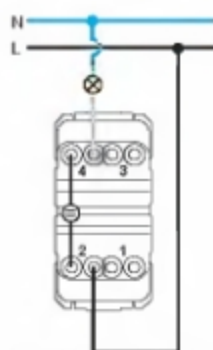

spínač s orientační kontrolkou

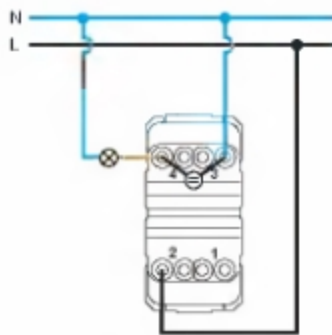

jednopolový spínač se signalizační kontrolkou

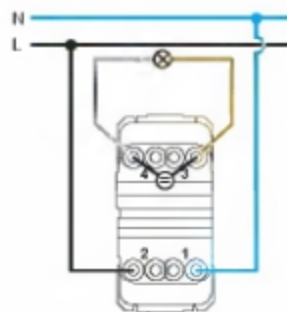

dvoupólový spínač s kontrolkou

Spojění svorek

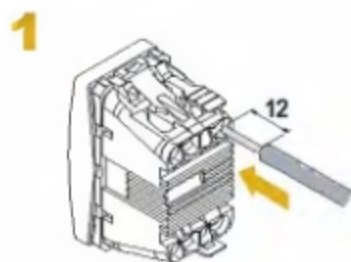

spojení pevným kabelem



spojení chebným kabelem

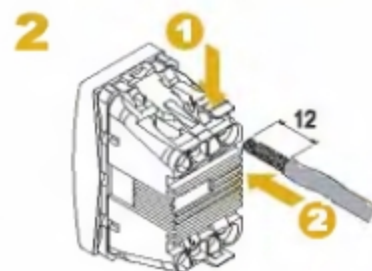

Rozměry

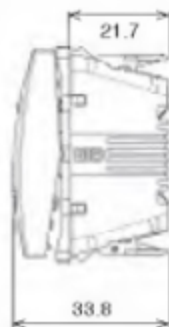

10A mechanismy

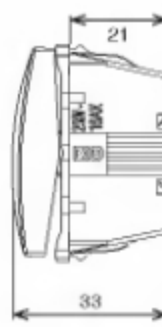

16A mechanismy

Střídavý přepínač, dvojitý střídavý přepínač, klíbový přepínač

Typy produktů

- Střídavý přepínač s jedním pólou a dvojitý s dvěma póly
- Střídavý přepínač s jedním pólou a dvojitý s dvěma póly
- Střídavý přepínač s jedním pólou a dvojitý s dvěma póly
- Střídavý přepínač s jedním pólou a dvojitý s dvěma póly
- Střídavý přepínač s jedním pólou a dvojitý s dvěma póly
- Střídavý přepínač s jedním pólou a dvojitý s dvěma póly

Schéma zapojení

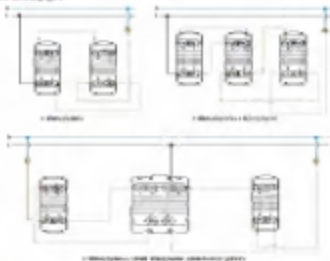

Ročníky



Typové údaje

- 230V AC, 50/60Hz
- 10A, 250V AC
- 10A, 250V AC
- 10A, 250V AC
- 10A, 250V AC
- 10A, 250V AC
- 10A, 250V AC
- 10A, 250V AC
- 10A, 250V AC
- 10A, 250V AC

Technické údaje

- 230V AC, 50/60Hz
- 10A, 250V AC
- 10A, 250V AC
- 10A, 250V AC
- 10A, 250V AC
- 10A, 250V AC
- 10A, 250V AC
- 10A, 250V AC
- 10A, 250V AC
- 10A, 250V AC

Číslo výrobku



Rozměry



Centrální jednotky pro nástěnnou instalaci



UNICA System		Centrální jednotka 2100 (pne)
Typ		
Číslo		3222940
Web		3222940
Alternativy		3222940
		■ (1 stupeň = 90 x 40 mm = 4 moduly), distribuční jednotka, strop, stl, držák na 80kg, 90kg, šedý a hrozděný



UNICA System		Centrální jednotka 2150 (pne)
Typ		
Číslo		3222940
Web		3222940
Alternativy		3222940
		■ (1 stupeň = 90 x 40 mm = 4 moduly), distribuční jednotka, strop, stl, držák na 80kg, 90kg, šedý a hrozděný



UNICA System		Centrální jednotka 2150 (vak)
Typ		
Číslo		3222940
Web		3222940
Alternativy		3222940
		■ (1 stupeň = 90 x 40 mm = 4 moduly), distribuční jednotka, strop, stl, držák na 80kg, 90kg, šedý a hrozděný



UNICA System		Centrální jednotka 2150 (vak)
Typ		
Číslo		3222940
Web		3222940
Alternativy		3222940
		■ (1 stupeň = 120 x 40 mm = 6 modulů), distribuční jednotka, strop, stl, držák na 80kg, 90kg, šedý a hrozděný



UNICA System		Centrální jednotka 2150 (vak)
Typ		
Číslo		3222940
Web		3222940
Alternativy		3222940
		■ (1 stupeň = 120 x 40 mm = 6 modulů), distribuční jednotka, strop, stl, držák na 80kg, 90kg, šedý a hrozděný



Další digitální informace:
Kontaktujte nás: info@zabudovacko-centra.cz - 302 706 332

Zásuvky 230 V / 16 AX, Kryty datových zásuvek RJ45



UX2010S



UX2010R



UX2016S



UX2016R



UX4016S



UX4016R



UX4020S



UX4020R

UNICA System

Typ

 Dvřeř

 Modř

 Třeř

Zásuvka - Vstupní síť 2P+PE 230V, 16 AX



UX2010S

UX2010R

UX2010S

UX2010R

■ Konektory s datovými zásuvkami
 ■ Konektory s datovými zásuvkami s ochrannou plotňou rozdělní síťová, třeř síťová

UNICA System

Typ

 Dvřeř

 Modř

 Třeř

Zásuvka datových sítí 2P+PE 230V, 16 AX



UX2016S

UX2016R

UX2016S

UX2016R

■ Konektory s datovými zásuvkami s ochrannou plotňou rozdělní síťová, třeř síťová

UNICA System

Typ

 Dvřeř

 Modř

 Třeř

 Akumulace

UX4016S

UX4016R

UX4016S

UX4016R

UX4016S

UX4016R

■ Konektory s datovými zásuvkami s ochrannou plotňou rozdělní síťová, třeř síťová

UNICA System

Typ

 Dvřeř

 Modř

 Třeř

 Akumulace

UX4020S

UX4020R

UX4020S

UX4020R

UX4020S

UX4020R

■ Konektory s datovými zásuvkami s ochrannou plotňou rozdělní síťová, třeř síťová



Další doplňkové informace:

Kontaktujte nás: info.zakaznicko@unicasystem.cz - 202 706 333

Typy použití

■ pro připojení telefonů, modemů, faxů a jiných telefonních přístrojů do telefonní sítě

Hlavní vlastnosti

■ 4 a 6-ti svorkové konektory (RJ11 nebo RJ12) se šroubovým nebo bezšroubovým spojením, oba jsou zařazeny v kategorii 3, což znamená, že jsou navrženy pro přenosovou rychlost do 16 Mb/s

■ jednopárová linka je připojena do L1 a L2, ISDN, ADSL a jiné čtyřvodňové systémy (dva páry) jsou připojeny do L1-L2 a TX-TS

Schéma zapojení

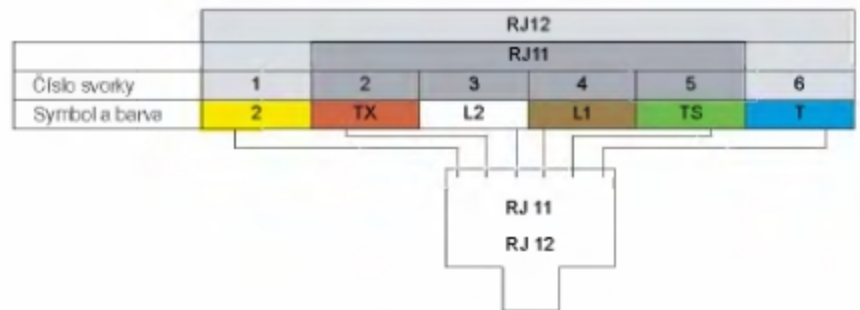

způsob šroubového připojení

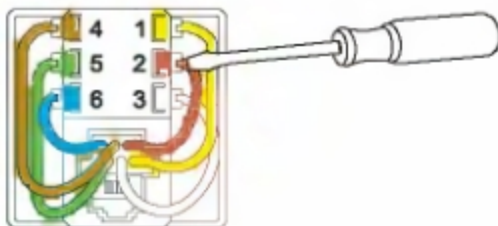

způsob bezšroubového připojení

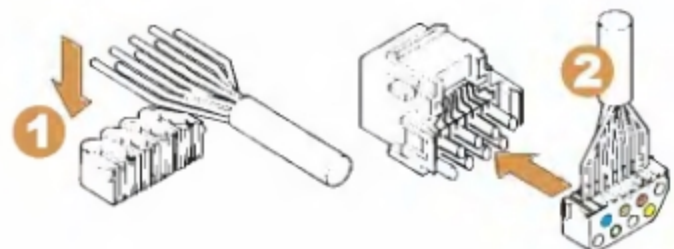

Rozměry



telefonní zásuvka
se šroubovými svorkami

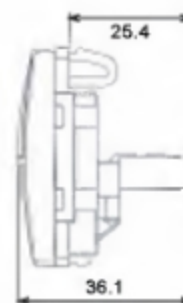

telefonní zásuvka
s bezšroubovými svorkami

Typy použití

■ anténní zásuvky UNICA jsou vhodné pro zapojení rádíl a televizorů ke zdroji analogového nebo digitálního signálu satelitního, kabelového nebo pozemního v kmitočtových pásmech 47 – 860 MHz pro TV/FM a 10 – 2300 MHz pro R-TV/SAT

Hlavní vlastnosti

- tyto zásuvky oddělují signály přicházející po jednom kabelu a distribuují je pomocí konektorů o průměru 9,5 mm
- v zásuvkách TV/FM přenáší TV konektor kmitočtový rozsah 47 – 860 MHz pro pozemní televize a R konektor kmitočtový rozsah 87 – 108 MHz pro rádiové vysílání
- v zásuvkách R-TV/SAT přenáší konektor kmitočtový rozsah 10 – 830 MHz pro rádia a pozemní televize a kmitočtový rozsah 950 – 2400 MHz pro satelitní vysílání
- zásuvky byly navrženy tak, aby mechanické součásti zajistily správné připojení koaxiálních kabelů, celé těleso zásuvky je vyrobeno ze slitiny Zamak (slitina zinku a hliníku) a zajišťuje úplné elektromagnetické stínění elektroniky, která obsahuje pasivní prvky (bez nutnosti dodávky energie)
- zásuvka dosahuje optimálních vlastností impedance a útlumu
- **splňuje následující normy:**
 - EN 50083-1, EN 50083-4, EN 50083-2
 - UNE 20-523-79 (2a)
 - DIN 45325
 - DIN 45330
 - Předpis EMC

Technické údaje

		TV - FM		R/TV - SAT	
		koncová zásuvka	průchozí zásuvka	koncová zásuvka	průchozí zásuvka
ref. UNICA		451	453	454	456
s útlumem	TV	---	0.5 dB	---	1dB
	SAT	---	---	---	1.5 dB
výstupní útlum	R - FM	10 dB	32 dB	<0.8 dB	13 dB
	TV - VHF	2 dB	17 dB 12 dB		
	TV - UHF	<1 dB			
	SAT	---	---		
kmitočtové pásmo	R	87.5 - 108 MHz		10 - 108 MHz	
	TV - VHF	47 - 68 MHz 125 - 860 MHz		118 - 470 MHz	
	TV - UHF			470 - 830 MHz	
	SAT	---	---	950 - 2400 MHz	
stejnoseměrný proud	Ano	Ne	Ano	Ne	
maximální počet zásuvek x linka	1	7	1	4	
typ konektoru	zástrčka	CEI 9.5mm TV levý		CEI 9.5mm TV a FM levý	
	zásuvka	CEI 9.5mm TV pravý		CEI 9.5mm SAT pravý	

Pokyny k montáži TV zásuvek

■ Před instalací kabelem do zásuvky zkontrolujte, zda je kabel vhodný (základní rozměr síly kabelu, aby byl širší než otvor zásuvky) a zda je kabel vhodný (základní rozměr síly kabelu, aby byl širší než otvor zásuvky).

■ Odstranění šestihranné zásuvky: vyjměte šestihrannou zásuvku z panelu (přidržte šestihrannou zásuvku) a odstraňte ji. Před instalací zásuvky do panelu zkontrolujte, zda je kabel vhodný (základní rozměr síly kabelu, aby byl širší než otvor zásuvky) a zda je kabel vhodný (základní rozměr síly kabelu, aby byl širší než otvor zásuvky).



■ Kvalita kabelu je základem záruky.

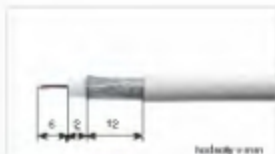

Rozměry



TV zásuvka



kabel

Typy použití

- UTP kabel (nestíněná kroucená dvoulinka), což je nestíněný čtyřlžávkový kabel určený pro malé a střední instalace neovlivňované elektromagnetickým šumem
- FTP kabel (folií stíněná kroucená dvoulinka), která má na rozdíl od UTP vnější stínění společné pro všechny čtyři páry, které je chrání proti nízké hladině elektromagnetického šumu
- vhodný pro instalace s minimálními požadavky na elektromagnetickou ochranu
- STP kabel (stíněná kroucená dvoulinka) je kabel se samostatným stíněním pro každou dvoulinku
- zajišťuje ochranu proti vysoké hladině elektromagnetického šumu a zároveň minimalizuje emise
- vhodný pro instalace, které vyžadují vysokou úroveň elektromagnetické ochrany
- zásuvky RJ45 obsahují osmipólový standardní konektor ISO8877

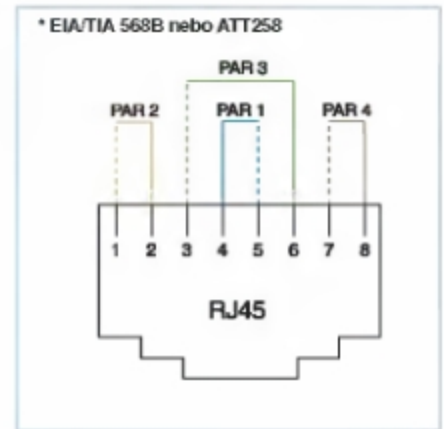
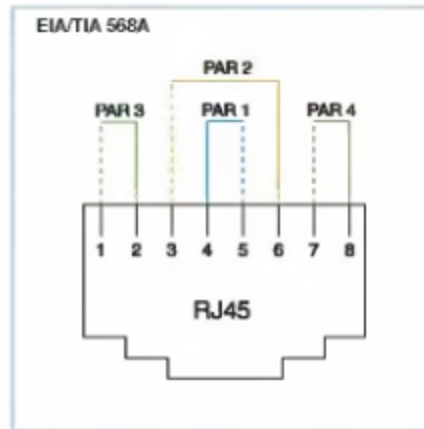
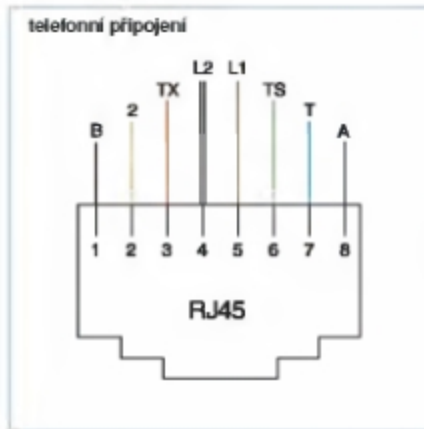

Zapojení datových zásuvek

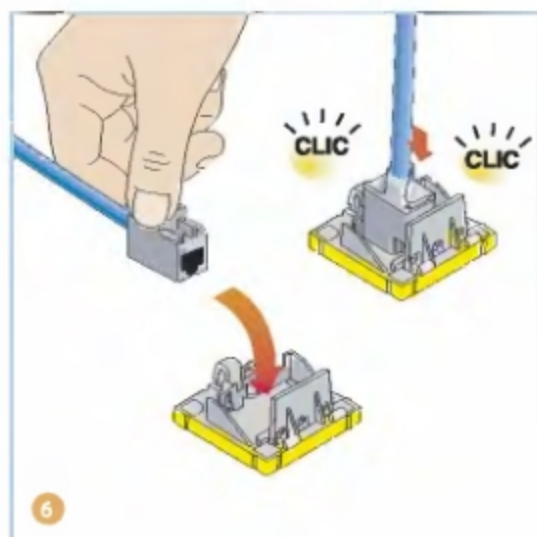
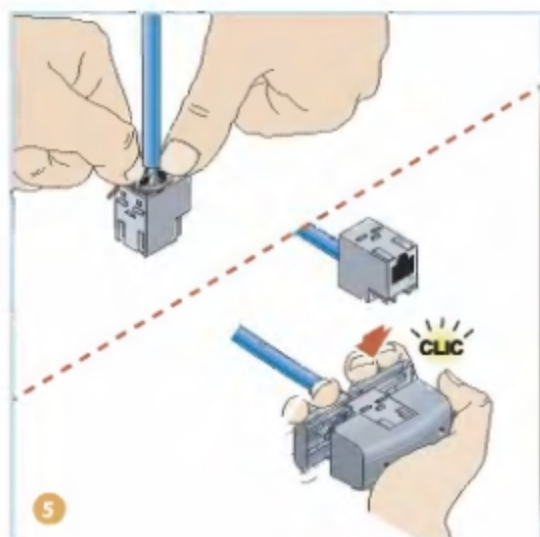
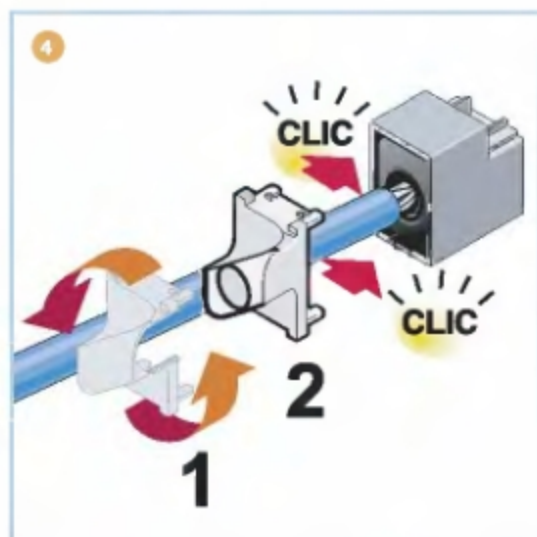
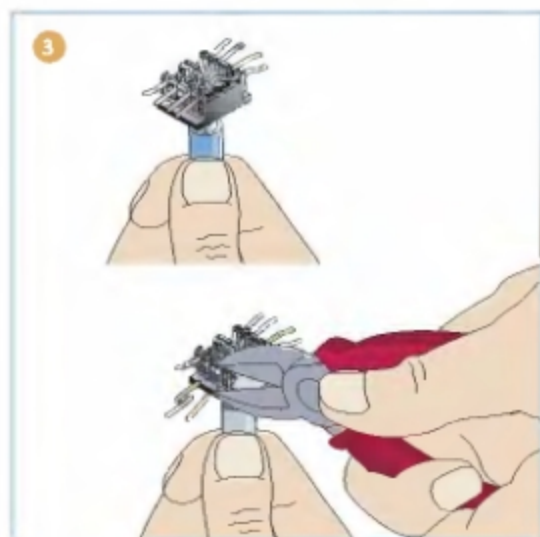
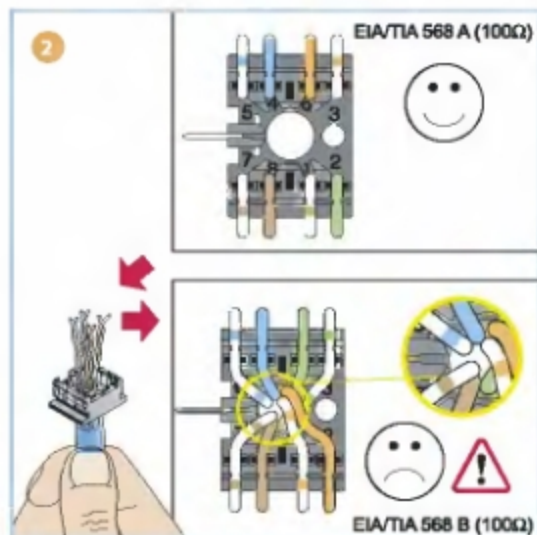
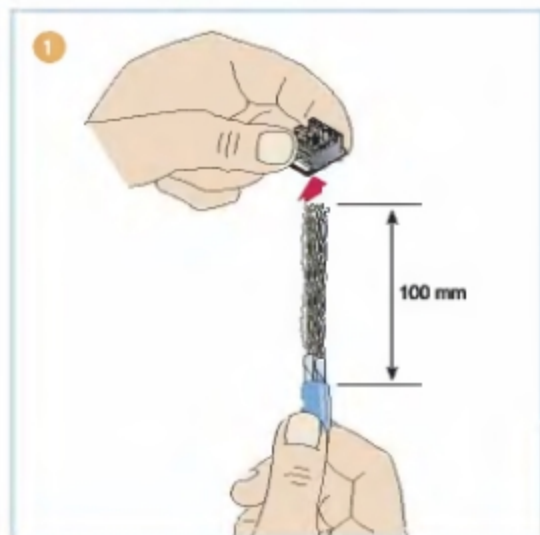

Možnosti použití

- Regulace zářivkových lamp, světelných elektronických předřadků a sv. LED žárovek 1-10 DC
- Jako regulátor rychlosti elektronických proudů a světelných zdrojů

Technická data

- Úroveň zářivkových lamp: přibližně 20 nebo 30 min s výhledem odtržení při předřadkách 1-10 DC
- Úroveň nast. 10 elektronických předřadků 1-10 V se zářivkovými trubkami 36 W
- Úroveň nast. 10 elektronických předřadků 1-10 V s trubkami 36 W, přibližně 20 nebo 30 min
- Úroveň nast. 50 elektronických předřadků 1-10 DC s trubkami s výhledem 30 min
- Chybové poselství 4 Ah, 200 V AC, 5 x 30 min
- Max. 800 proud 200 mA
- Úroveň výstupního proudu závislost na konfiguraci křemíkové z. nebo 3. třídy

Konfigurace a počet křemíkových z. závisí

Úroveň nast. 20%	Úroveň nast. 30%	Úroveň nast. 40%	Úroveň nast. 50%

- Dvojitá izolace 4 samostatně 200 V net.

Typy zátěží

	1	2	3	4	5	6	7
NE	NE	NE	NE	NE	NE	NE	NE

- 1 Žárovka
- 2 Vyspínaná žárovka 200 V AC
- 3 Vyspínaná žárovka s elektronickým předřadkem
- 4 Zářivková žárovka s elektronickým předřadkem
- 5 Vyspínaná žárovka s elektronickým předřadkem
- 6 Zářivková žárovka s elektronickým předřadkem
- 7 Motor (učtářská)

Použití



Schéma zapojení



Možnosti použití

- Pro aplikace šlechetných ocelí do 200 °C, hliníkových hřep 230 °C, hliníkových ocelí do 300 °C (pro teploty do 300 °C).
- Vhodný pro výkon do jednoho světelného zdroje (řada 1) nebo tří světelných zdrojů (řada 2) při maximální úhelné teplotě bez nutnosti měření teploty.
- Jako regulátor otáček (elektrický proud) s touto rychlostí.

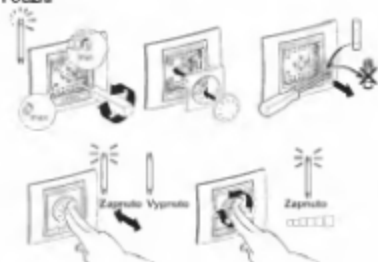
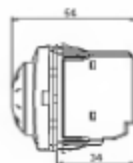
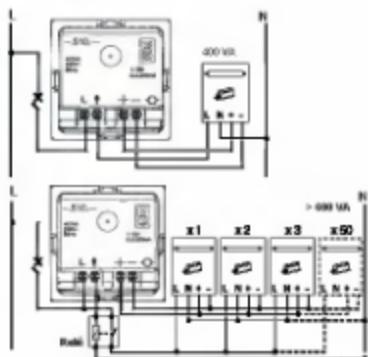
Technická data

- Maximální napětí v teplotě se ovládnutím (řada 1)
- Kapacita 4 Ah, 230 V AC, 5 (30) min.
- Zvláštní výstupní proud v závislosti na konfiguraci (viz tabulka 2 a 3 níže).

Konfigurace a počet kombinovaných zdrojů

Zvláštní maximální výstupní proud	25%	40%	50%

- Šířka 60 mm, 3 nůžky 22,25 mm

Použití



Typy zátěží

NE	NE	NE	NE	NE	NE	NE	NE

- 1 Zátěž
- 2 Hřepový hřep 230 V AC
- 3 Hřepový hřep s kapacitní transformací
- 4 Zátěžový hřep s kapacitní transformací
- 5 Hřepový hřep s kapacitní transformací
- 6 Zátěžový hřep s kapacitní transformací
- 7 Hřepový hřep 1-6) V DC
- 8 Hřepový hřep (jednotlivý)

Schéma zapojení

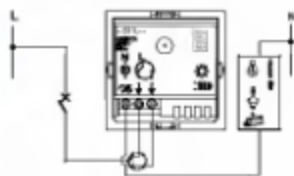

Rozměry v mm

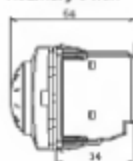

Možnosti použití

- Způsobů zátěžových režimů 230 V / natíracího režimu 230 V AC, natíracího režimu z číselníkové / tlačítkové / kombinované / 230V režimů
- Tlačítko pro výstup z 230V režimu (přes 1) při nastavení ovládacího režimu bez nutnosti změny funkce
- Jako regulátor rychlosti elektronický proud motorů (přes 230V)

Technická data

- Dřívěš a výstupní proud v závislosti na konfiguraci funkce a 2 režim zátěží:

Konfigurace a počet kombinovaných zátěží			
25%	25%	40%	50%

- Dvě rychlosti z číselníku 230V režim

Typy zátěží

	1	2	3	4	5	6	7
Režim	230V 230V	230V 230V	230V 230V	230V 230V	230V 230V	230V 230V	230V 230V

- 1 Základ
- 2 Natírací klapka 230 V AC
- 3 Natírací klapka z číselníkové / tlačítkové
- 4 Zátěžová klapka z číselníkové / tlačítkové
- 5 Natírací klapka s číselníkovou / tlačítkovou
- 6 Zátěžová klapka s číselníkovou / tlačítkovou
- 7 Motor (přes 230V)

Použití



Schéma zapojení

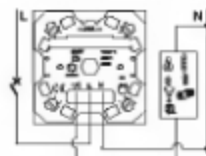

Rozměry v mm

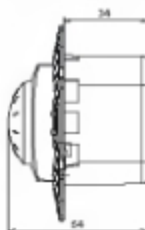

Možnosti použití

- Pro aplikace sítěvových svídek 230 V AC, halogenových lamp 230 V AC, halogenových svídek s transformátorem, osvětlovacích systémů s osvětlovacími transformátory, osvětlovacích systémů s osvětlovacími transformátory a typů dle
- Vhodný pro výměnu za jednobójevý spínač (typy s rozvaděčem sítěvového svídku)
- Jako regulátor osvětlení elektrických prvků sítěvových svídek

Technická data

- Příkon svídek: max. 350 W (halogenových svídek)
- Příkon svídek: max. 350 VA (halogenových svídek s transformátorem)

- Teplotní rozsah: -25 °C až +40 °C

- Rozměry: dle obrázku

- Rozměry: dle obrázku

- Rozměry: dle obrázku

Typy zátěží

1	2	3	4	5	6	7	8
230 V 230 W	230 V 230 W	230 V 230 W	230 V 230 W	230 V 230 W	230 V 230 W	230 V 230 W	230 V 230 W

- 1 Svídky
- 2 Halogenové lampy 230 V AC
- 3 Halogenové lampy s transformátorem
- 4 Halogenové svídky s transformátorem
- 5 Halogenové lampy s elektrickým transformátorem
- 6 Strmívač s jednobójevným svídkem
- 7 Svídky s osvětlovacím systémem
- 8 Svídky s osvětlovacím systémem

Použití



Schéma zapojení



Rozměry v mm

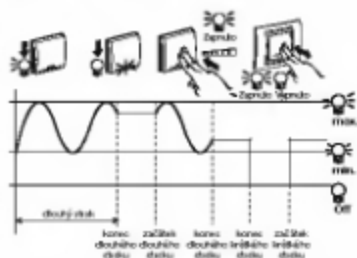
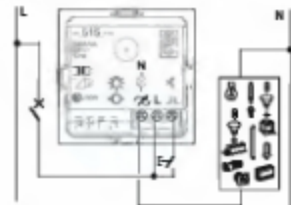

Termostat týdenní programovatelný

Instalace

Termostat musí být instalován v dostatečně vzdálenosti od přímých zdrojů tepla (ústřední topení, radiátory, žehličky, ohřevy, solární, atd.). Neinstalujte ho v blízkosti větrákových mřížek!



Rozměry a připojení

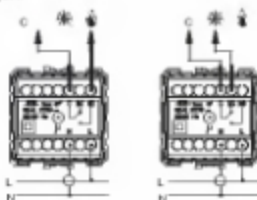

Popis displeje

- 1) Teplota vzduchu
 - 2) Den 1 - Počítadlo ... X - Nastávková
 - 3) Aktuální čas
 - 4) Indikátor automatického režimu
 - 5) Indikátor zapnutí vytápění
 - 6) Indikátor „Nastávková“ teploty
 - 7) Indikátor funkce předprogramování
 - 8) Indikátor „Zpracovávat“ teploty
 - 9) Zobrazení nastavených teplot pro dny 1-7
- Trasa
 — Max. programů

Nezapomínejte na časování

Dvakrát stáhněte MENU a potvrďte šipkou ▲ a ▼ nastavení programů, dní, režimů a hodiny. Nastávková teplota je tlačítkem OK. Po zadání všech hodnot se termostat vrátí do automatického režimu. Tlačítko ON/OFF slouží ke spuštění nebo zastavení automatického režimu.

Nastavení režimů

Nastávková teplota vzduchu lze, za funkce automatického režimu tlačítkem MENU dle režimu nastavení režimů AUTO, Trasa nebo funkce OK. Po každé změně režimu se zobrazí nastavení režimů a potvrďte tlačítkem OK. Provedení změny nastavení Trasa a nastavení režimů režimů. Po každé změně režimů se zobrazí nastavení režimů a potvrďte tlačítkem OK.

Nastavení kontrolní teploty Trasa

Operování tlačítkem MENU dle režimu nastavení režimů AUTO. Po každé změně režimu se zobrazí nastavení režimů a potvrďte tlačítkem OK. Provedení změny nastavení Trasa a nastavení režimů režimů. Po každé změně režimů se zobrazí nastavení režimů a potvrďte tlačítkem OK.



Možnosti použití

- Typický spotřeba 200 V AC x 10 W, 50 Hz
- Dálková ovládací vzdálenost až do 99 m a 270° a 360°
- Přívodní kabele tříd ochrany kategorie III např. 230 V AC.

Technická data

- Napájecí napětí 230 V AC x 10 W, 50 Hz
- Dálková ovládací vzdálenost až do 99 m a 270° a 360°
- Prostorová přesnost přibližně 6 x 12 m
- Uchopitelný 16P, možno nastavení na prvních nebo levých stranách
- Přesnost měření
- M – nastaví se optiční je ovládací pomocí přídavného tlačítka ovládací
- A – automatický optiční je ovládací detekce pohybu
- Pro zvláštní okolnosti je možné detekce pohybu nastavit pomocí tlačítka
- Nastavení času spouštění 2 x až 20 minut
- Nastavení prahu volnosti jasu 0 – 1000 lux

Typy zátěží

1	2	3	4	5	6	7	8	9
NE	NE	NE	NE	NE	NE	NE	NE	NE

- 1 Žárovky
- 2 Halogenové lampy 230 V AC
- 3 Halogenové lampy s elektronickým transformátorem
- 4 Žárovkové světla s termálními spínacími prvky
- 5 Halogenové lampy s elektronickým transformátorem
- 6 Světelné diody (LED) světla
- 7 Světelné moduly
- 8 Světelné typy
- 9 Světlo

Použití



- M – nastaví se optiční je ovládací pomocí přídavného tlačítka ovládací
A – automatický optiční je ovládací detekce pohybu



Schéma zapojení

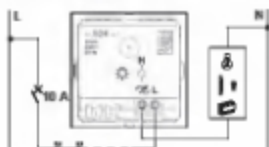

Musíte použít 16 A tlačítko ovládací pro nastaví se prahu

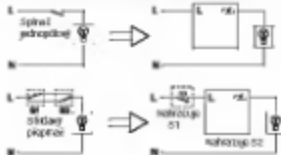

Příklady nahrazení běžných spínačů

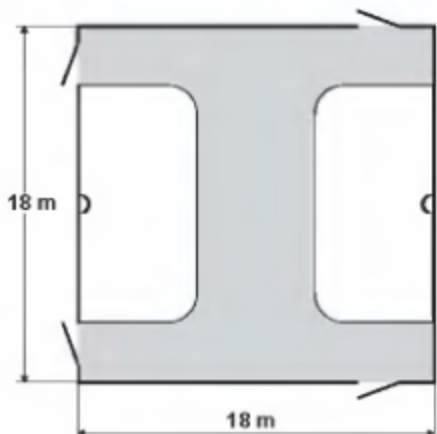
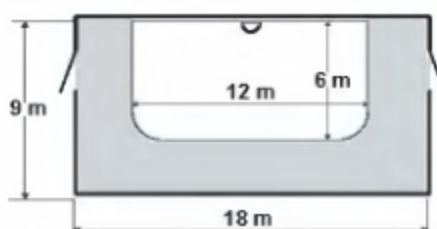

Detekční plocha



Maximální montážní výška: 2,15 m

-  plocha detekce přítomnosti
-  plocha detekce pohybu

Počet detektorů zapojených paralelně	2	3	4	5
Max. zátěž	300 W	300 W	300 W	300 W
Min. zátěž	50 W	80 W	100 W	140 W

Rozměry v mm

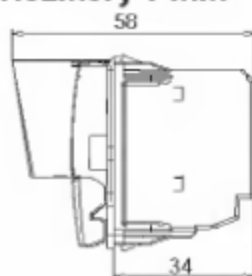

Možnosti použití

- Připravený pro instalaci, protože je v sestavě pokládková souprava včetně podlahy.
- Připravený k instalaci v chodbách, vstupních dveřích 230 V AC, vstupních dveřích s kombinací dveřní zámky, vstupních dveřích s dveřními zámky, vstupních dveřích s dveřními zámky, vstupních dveřích s dveřními zámky, vstupních dveřích s dveřními zámky, vstupních dveřích s dveřními zámky.

Technická data

- Napájecí napětí 230 V AC ± 10%, 50 Hz
- Úroveň pohybového detektoru se výkonem 2300 W
- Přesnost detektoru pohybu 0,1 m
- Umožňuje MDP, může být instalován v různých místech
- Pracovní hloubka
- M - nastavitelný spínač je vložka pro nastavení detektoru
- A - nastavitelný spínač je vložka detektoru pohybu
- S - detektor je připraven k instalaci detektoru pohybu
- Pro zvláštní okolnosti přístroj je možno přizpůsobit
- Instalace v místech s vlhkostí vzduchu 2 až 20 mm
- Instalace v místech s vlhkostí vzduchu 0 - 9000 let

Typy zátěží

Typ zátěže	1	2	3	4	5	6	7	8	9
Typ zátěže	1	2	3	4	5	6	7	8	9

- 1 Zátěž
- 2 Halogenový lampy 230 V AC
- 3 Halogenový lampy s kombinací transformátorů
- 4 Zářivkové lampy s kombinací transformátorů
- 5 Halogenový lampy s kombinací transformátorů
- 6 Dálkový ovládací systém
- 7 Elektrické osvětlení
- 8 Elektrické topení
- 9 Ohřev

Použití



- M - nastavitelný spínač je vložka pro nastavení detektoru
- A - nastavitelný spínač je vložka detektoru pohybu
- S - detektor je připraven k instalaci detektoru pohybu



Schéma zapojení

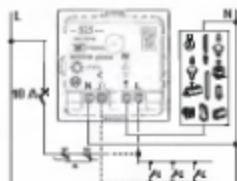

* Může být použit v různých místech po nastavení přístroje

Příklady nahrazení běžných spínačů



Detekční plocha

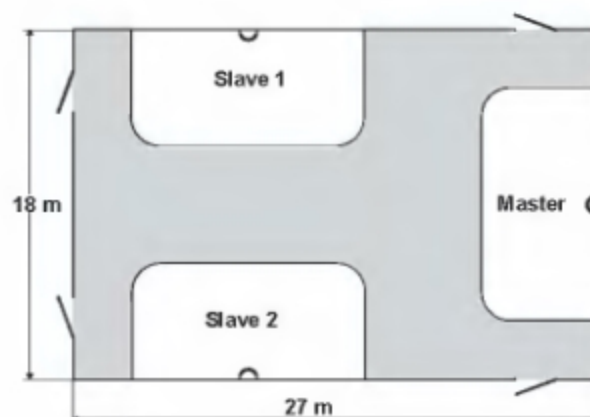
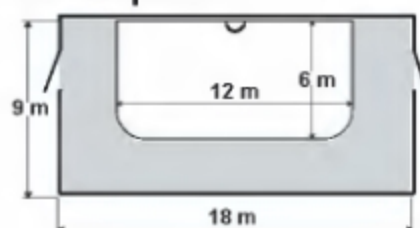

Použitím pobočných (slave) detektorů umožňuje pokrytí větší prostor.

□ plocha detekce přítomnosti

■ plocha detekce pohybu

Maximální montážní výška: 2,15 m

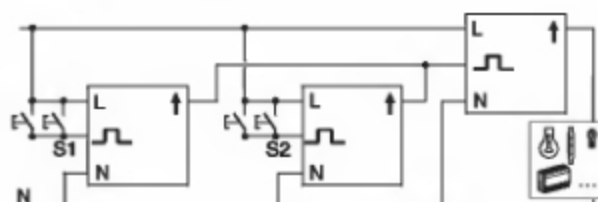

■ Max. počet pobočných (slave) detektorů je 5 na 1 hlavní (master).

■ Max. počet tlačítkových ovladačů pro manuální provoz je 5 na 1 pobočný detektor.

■ Nastavení času sepnutí u pobočných (slave) detektorů by mělo být kratší než u hlavního (master) detektoru.

Rozměry v mm

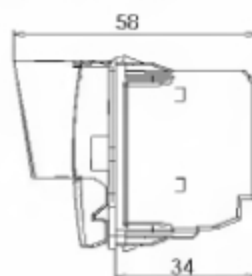

Možnosti použití

■ Týdenní programovatelný spínač je určen k spínání spotřebičů v předem naprogramovaných intervalech. Interval představuje dobu od sepnutí do vypnutí v danou hodinu a den týdne.

Technická data

- Maximální počet intervalů je 28 (tedy 56 sepnutí a vypnutí).
- Spínač je napájen ze sítě 230 V, 50 Hz.
- Zobrazovací režimní vlněník se pohybuje v rozsahu 20 až 60%.
- Zobrazovací teplota okolí může být hodnota v rozsahu 0 až 50 °C.
- Minimální délka intervalu je 1 minuta.
- Spínač pracuje v rozsahu okolní teploty 0 až 50 °C.
- Teplota skladování musí být v rozsahu -5 až 50 °C.
- Označení svorek: L – fázový vodič, N – nulový vodič, C – přírodní svorka spínače, NO – svorka spínače v době mimo interval sepnutí, NC – svorka spínače v době mimo interval vypnutí.
- Typ spínače: relé.
- Typ kontaktů: bezpotenciálové.
- Svorky spínače jsou dierazovány na rozstředění 1,5 mm.

Typy zátěží

Zářivková svítidla 230 V AC	1 200 VA
Halogenová svítidla 230 V AC	1 200 VA
Halogenová svítidla s termomagn. transformátory 12 V AC	1 000 VA

Návod k použití

- **AUTO** - při tomto nastavení bude přístroj spínat a vypínat spotřebič dle vámi zadaného cyklu.
- **MAN** - manuální sepnutí nebo vypnutí připojené spotřebiče. Tento stav bude trvat do příchozí následujícího spínacího nebo vypínacího impulsu.
- **INTERVAL** - je perioda mezi spínáním a vypínáním časem.
- **SUITCASE** - tato funkce umožňuje dočasně vyřadit spínač z provozu pro období, kdy například odjíždíte na dovolenou.

Tlačítka

- MENU** - používá se ke vstupu do menu jednotky. Stiskem tlačítka OK potvrdíte volbu. Pokud tlačítka podržíte stisknuté po dobu min. 5 s, pak se spínač přepne do stavu **MANUAL** a přepojí nebo odpojí spotřebič.
- SELECT** - v průběhu programování přepíná mezi hodnotami „zapnout/ON“ a „vypnout/OFF“. Pokud je na displeji nastaveno **MEM**, můžete pomocí tohoto tlačítka přepnout mezi módy **MOD** (úprava nastavených hodnot) nebo **DEL** (vymazání nastavené **SELECT** hodnoty).
- COPY** - v průběhu programování přepíná mezi hodnotami „zapnout/ON“ a „vypnout/OFF“. Pokud je na displeji nastaveno **MEM**, můžete pomocí tohoto tlačítka přepnout mezi módy **MOD** (úprava nastavených hodnot) nebo **DEL** (vymazání nastavené hodnoty).
- OK** - stisknutím tohoto tlačítka potvrdíte nastavenou hodnotu. Pokud podržíte tlačítka stisknutá po dobu min. 5 s, pak se spínač přepne do módu **SUITCASE**.

Displej v módu AUTO



Instalace

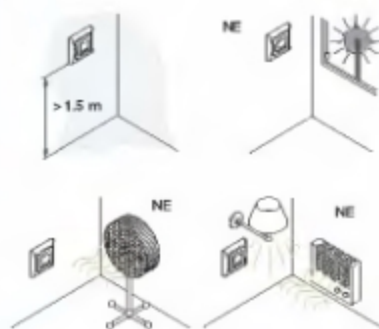

Zapojení

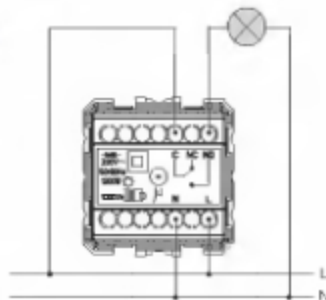

Rozměry (mm)







Možnosti použití

- Meteostanice indikuje aktuální čas, okolní teplotu, relativní vlhkost, atmosférický tlak, fáz měsíce a maximální a minimální teplotu dosaženou v posledních dvou týdnech. Na podkladě tendencí atmosférického tlaku dokáže předpovídat vývoj na nejbližších 24 hodin. Přesnost předpovědi počasí je cca 75 %.
- Údaje se na displeji střídají v 15s intervalech případně je možné zobrazit pouze jednu hodnotu permanentně.
- Meteostanice lze v případě dlouhodobé nepřítomnosti vypnout.

Technická data

- Rozsah měření relativní vlhkosti: 20 - 90 %
- Rozsah měření atmosférického tlaku: 700 - 1 075 hPa/mb
- Rozsah měření okolní teploty: 0 až 50 °C
- Rozsah pracovní teploty: 0 až 50 °C
- Teplota skladování: -5 až 50 °C
- Napájení: 230 V AC, 50 Hz
- Připojení svazky L - fázový vodič, N - nulový vodič, do průřezu vodičů 1,5 mm².

Návod k použití

- MENU**  Stisknutím můžete navést zda displej bude zobrazovat všechny hodnoty v 15s intervalech nebo jednu hodnotu permanentně. Počítejte-li tlačítka stisknuté po dobu 15s přístroj se vypne.
- SELECT**  slouží k nastavování požadovaných parametrů. Při stisknutí tlačítka na dle než 5s se otevře instalační menu.
- SELECT**  Snižuje nastavovanou hodnotu.
- OK**  Potvrzuje nastavovanou hodnotu a akcii.

Displej v modu AUTO

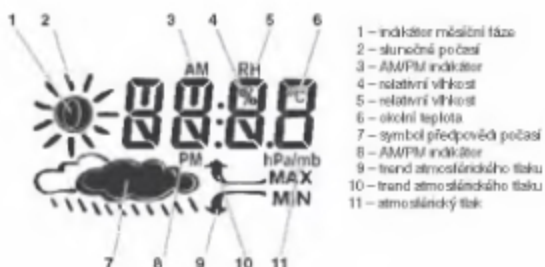

Zapojení

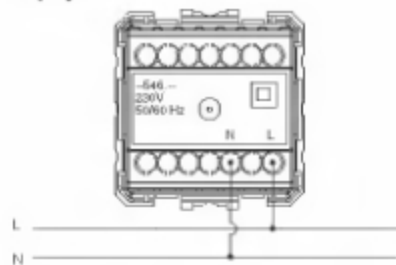

Instalace

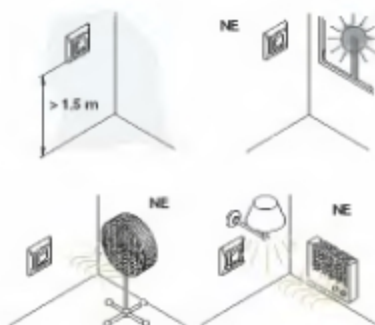

Rozměry (mm)

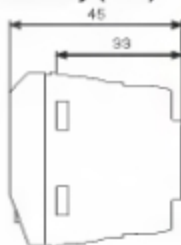

Možnosti použití

■ Na displej je indikován aktuální čas, okolní teplota a naprogramované časy alarmů pro hodiny a dny týdne. Možné je naprogramovat až 9 jednotlivých alarmů.

■ Pro každý alarm je možné nastavit funkci „Snooze“ a alarm je pak opakován za daný počet minut. Symbol zvonku signalizuje, že minimálně pro jeden alarm byla tato funkce aktivována.





■ Přechod na letní a zpět na středoevropský čas je prováděn automaticky.

■ Alarm je možné vypnout stiskem jakéhokoli tlačítka. V případě, že je aktivována funkce Snooze, stiskem tlačítka OK vypnete alarm permanentně, stiskem jakéhokoli jiného tlačítka pouze přerušíte alarm a po nastavené době se opět spustí (funkce Snooze).

Technická data

- Počet časů alarmu: 9
- Rozsah měření relativní vlhkosti: 20 až 90 %
- Rozsah měření atmosférického tlaku: 700 - 1 075 hPa/mb
- Rozsah měření okolní teploty: 0 až 50 °C
- Rozsah pracovní teploty: 0 až 50 °C
- Teplota skladování: -5 až 50 °C
- Napájení: 230 V AC, 60 Hz
- Připojovací svorky L – fázový vodič, N – nulový vodič, do průřezu vodičů 1,5 mm².

Návod k použití

- MENU**  **MENU** – Stiskem tohoto tlačítka zvolíte paramet, který chcete nastavit. Nastavenou hodnotu potvrdíte stiskem tlačítka OK. Přidržte-li tlačítko stisknuté po dobu 15 s, vypnete hodiny s alarmem.
-  **ON/OFF** – Stisknutím tlačítka přepínáte nastavení alarmu mezi stavy ON (zapnuto) a OFF (vypnuto).
- SELECT**  **SELECT** – Stiskem zvyšujete nastavovanou hodnotu.
-  **DOWN** – Stiskem zvyšujete nastavovanou hodnotu.
- OK**  **OK** – Stiskem potvrdíte nastavovanou hodnotu.

Displej



Zapojení

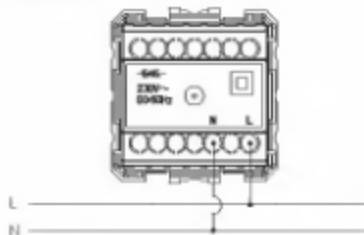

Instalace

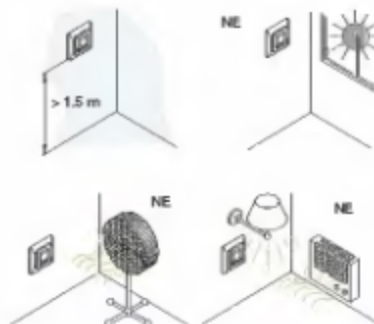

Rozměry (mm)



Typy použití

- 10 A, 250 V spínač pro hotelové karty
- 16 A, 250 V spínač pro hotelové karty, dle normy IEC 60335-1, s automatickým přibíječem

Obecné vlastnosti

- 10 A, 250 V spínač pro hotelové karty (1 A pro měřičové základy)
- 16 A, 250 V spínač pro hotelové karty
- přívodní kabel (16 – 25 mm šedá) dle požadavků výrobce
- zabudován v rozvaděči nebo v rozvaděči v rozvaděči
- 16 A, 250 V spínač
- dle normy IEC 60335-1, s automatickým přibíječem

Rozměry

spínač pro hotelové karty
délka rozvaděčného rámečkuspínač pro hotelové karty
umístění rozvaděčného rámečku

Popis

nozemé světlo
 Nozemé světlo v případě výpadku elektrické energie v domácnosti a při chybách, výpadku po odřazení solárních článků a v jakémkoliv prostoru

230V kontrolka

Pro signalizaci stavu světla (například po spuštění, výpadku žárovky nebo při výpadku elektrické energie) v obvodu světla (světlo, akumulator, baterie, přívodní kabely)
 Tento výhled je určen pro signalizaci stavu světla při průběhu práce s akumulátorem

230 V 50-60 Hz bzučák

Tento výhled je určen pro domovní zvonky v obvodu zvonků, kroužkové a obvodové nebo jako výhledový signál v optických měřicích dle požadované přímky. Měřicí jednotky

Technické údaje

nozemé světlo

- napájení: 230 V ~ 50-60 Hz
- doba nabíjení baterie: 24 hodin
- životnost režimní baterie: 1 hodina
- pokud dochází k výpadku napájení do zdroje energie a vstříknout, že baterie je plně nabitá
- pokud dochází k výpadku OFF signalizuje vybití baterie
- kapacita svazky (25) se světla 2 x 2,5 mm²
- světelný výkon světla
- životnost baterie: 100 cyklů
- životnost lampy: 400 hodin
- délka a tloušťka svazky světla
- světelný výkon světla vstříknout / světelnost: 40 lx / 25 cm

230V kontrolka

- stavba nozemé světla, světelnost (lx): 100 lx

230 V 50-60 Hz bzučák

- výkon signálu pomocí světla vstříknout se světelnost
- světelný výkon: od 75 do 80 dB
- proud: proud 40 mA
- maximální průměr kabelů v propagačních svazcích 1,5 mm
- maximální délka světelnost signálu: 5 metrů

Nákresy

připojení nozemé světla



instalace kontrolky



instalace bzučáku



Rozměry



nozemé světlo

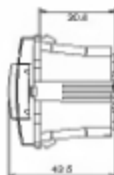

kontrolka



230 V 50-60 Hz bzučák

Držák pojistky, vývodka kabelu, záslepný kryt

Popis

držák pojistky

Pro ochranu spotřebičů (stavěčů, přístrojů, apod.) před účinky nepřímého náboje.

vývodka kabelů

Pro přívod (bez zástrčky) netočících se záporů spotřebičů do záslepného držáku. Aby se zabránilo nežádoucímu rozptýlení proudu, zápor je odpojený pomocí speciální zástrčky, jejíž propojení v těchto součástech, automaticky, způsobí rozchod vodičů prostřednictvím apod.

zálepný kryt

Pro zástrčky v rozvaděčích pomocí jejich přírodního tlaku k uzámkoví ovláče.

Technické údaje

držák pojistky

- držák pojistky pro maximální proud 10 A při 250 V
- pro pojistky 5 x 20 mm a 6 x 32 mm (jeví sečísloví)

vývodka kabelů

- obsahuje tři propojovací prvky s tlakovým vstupem 2,5 mm² na dvou stranách (žlutý a černý), maximální proud 16 A, se zvolou protivýběrovou a tlakovou příčnou 10 mm

zálepný kryt

- lze vyjmout bez netočících se nástrojů

Návrhy

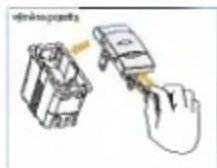

Rozměry

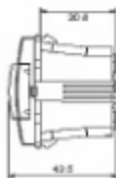

držák pojistky



vývodka



zálepný kryt 1 rožle



zálepný kryt 2 rožle

Obecně

Náhradní neonové kontrolky pro všechny mechanismy z řady UNICA s propojovacími kabely.

- maximální proud: 1 mA
- maximální nárůst teploty: 15 °C

Tabulka náhradních přípojek neonových kontrolek pro mechanismy

Kabely na náhradní kontrolce připojte do svorek podle tabulky:

	orientační kontrolka	kontrolka
	svorky	svorky
jednopólový spínač (fazení 1)	2, 4	3, 4
dvoupólový spínač (fazení 2)	1, 2	3, 4
střídavý přepínač (fazení 6)	1, 4	1, 4
křížový přepínač (fazení 7)	3, 4	
tlačítko	2, 4	

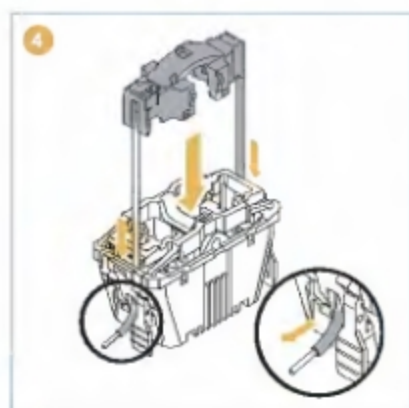
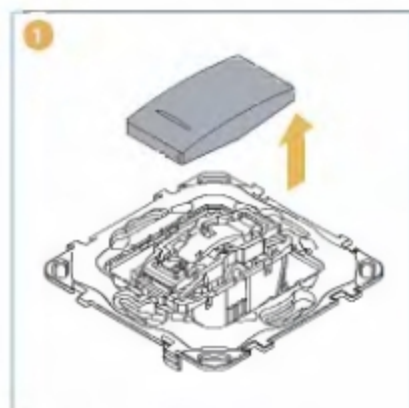
**Náhradní orientační kontrolka**

náhradní kontrolka

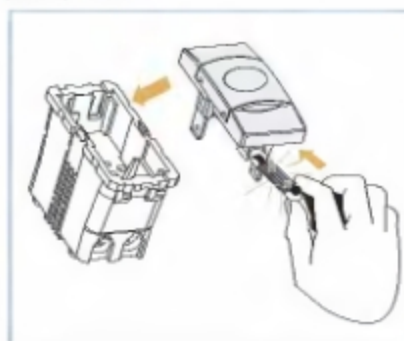

Typy použití

UNICA Basic

Pro montáž do jedno- i vícnásobných instalačních krabic. Dodává se jako kompletní přístroj – tedy mechanismus, plastový montážní rámeček a krycí rámeček v jednom.

UNICA Colors

Pro montáž do jedno- i vícnásobných instalačních krabic standardně používaných na našem trhu. Dodává se mechanismus se Zamak montážním rámečkem (u některých speciálních aplikací je mechanismus a rámeček zvlášť) a jedno či vícnásobný krycí rámeček. Krycí rámečky lze montovat ve svislé i vodorovné poloze.

UNICA Plus

Pro montáž do jedno- i vícnásobných instalačních krabic standardně používaných na našem trhu. Dodává se mechanismus s Zamak montážním rámečkem (u některých speciálních aplikací je mechanismus a rámeček zvlášť) a jedno či vícnásobný krycí rámeček.

UNICA Allegro

Pro montáž obdélníkových krabic. Dodává se jako krycí rámeček 1 až 4 modulový.

Technické údaje

- všechna provedení UNICA mají lesklý povrch odolný proti běžným čistícím prostředkům a ultrafialovému záření
- použité materiály jsou vysoce odolné ohnivzdorné termoplasty
- k montáži krycího rámečku do nosného rámečku se používají vodička západkového typu, která umožňují snadnou montáž i v případě nerovného povrchu, například:
 - krabice zanořena do zdi až o 2,5 mm
 - krabice vyčnívá ze zdi o 0,75 mm

Rozměry

Krycí rámečky UNICA Basic a UNICA Colors

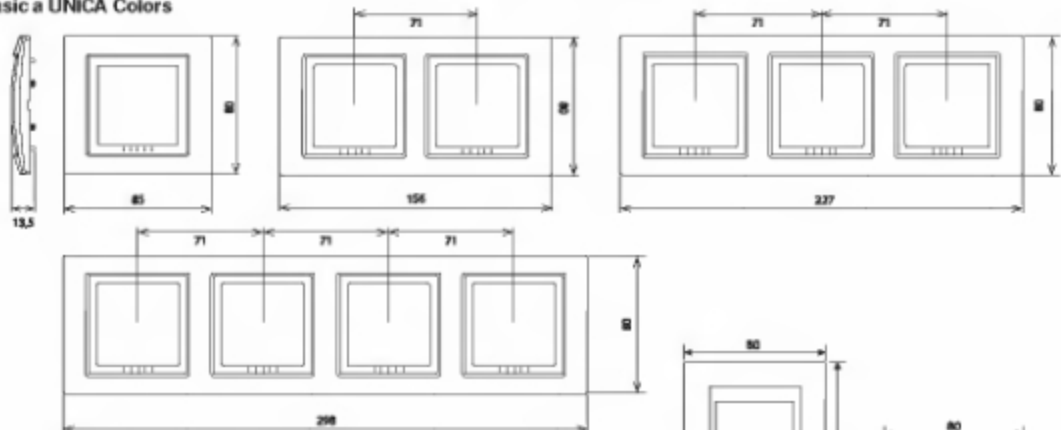

Krycí rámečky UNICA Plus a UNICA Top

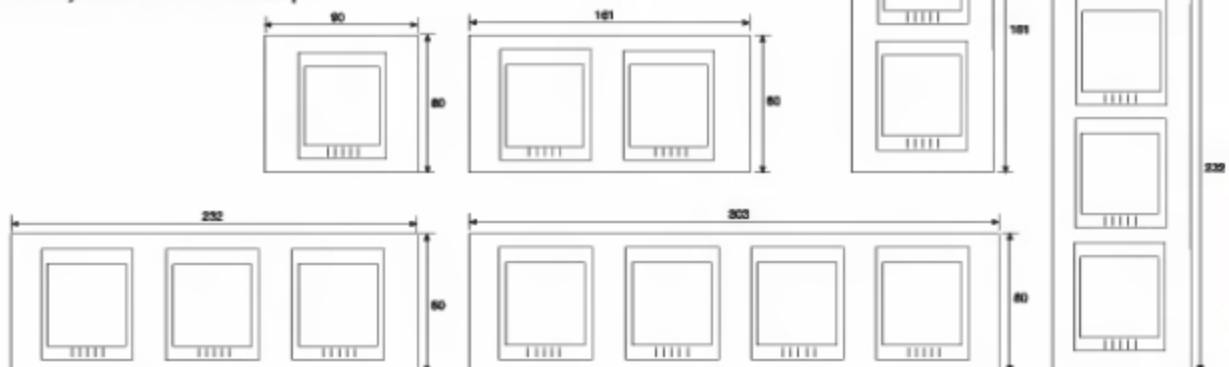

Krycí rámečky UNICA Allegro

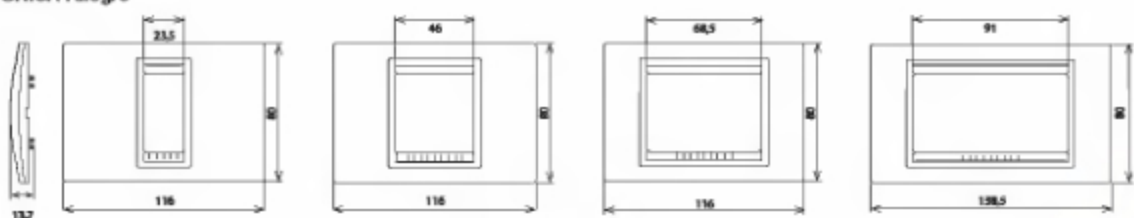

Řady montážních rámečků

UNICA v současné době nabízí dvě řady montážních rámečků pro povrchové i zapuštěné krabice:

- univerzální montážní rámeček
- obdélníkový montážní rámeček

Hlavní vlastnosti

- materiál: Zamek (slitina zinku a hliníku) s vysokou pevností a odolností proti korozi i ve velmi agresivním prostředí např. páry čpavku apod.
- uzpůsoben pro upevňovací rozpěrky umožňující dobré a pevné přisazení i na nerovné povrchy, a to i v následujících případech:
 - kdy je krabice zanořena do zdi až do 2,5 mm
 - kdy krabice vyčnívá ze zdi o 0,75 mm
- ergonomické řešení: díky tomu, že rámečky jsou lisované, nikoli vysekávané z plechu, zde nejsou ostré hrany, ostřepy nebo odštěpky, které by mohly při montáži způsobit zranění
- jednodušší vyrovnání montážních rámečků:
- systém západek pro přesné sestavení (u univerzálních montážních rámečků)
- rovná horní hrana, na kterou lze přiklázat vodováhu

Univerzální montážní rámeček

- montáž zaklapnutím mechanismu ve vodorovné nebo svislé poloze
- umožňuje zapojení jednoho dvoumodulového mechanismu nebo dvou jednomodulových mechanismů
- čtyři montážní body pro přišroubování do zapuštěné krabice
- čtyři montážní body pro montáž přímo na zeď zašroubováním do hmoždinek, dřevěných panelů, apod.
- díky systému západek je dosaženo dokonalého spojení s přílehlým montážním rámem ve vodorovné i svislé poloze
- navrženo tak, aby byla usnadněna montáž doplňkových upevňovacích rozpěrek (katalogové číslo U7892) pouze v případě potřeby
- upevňovací rozpěrky se dodávají uzavřené v plastovém pouzdře, se kterým jsou montovány na montážní rámeček, jak vidíte na obrázku. Po dokončení montáže do nosného rámečku se dotažením šroubů zubová spojka oddělí od pouzdra a přilne ke krabici. Pevný kryt slouží ke dvěma účelům:
 - udržuje rozpěrky rovně a tím nepříkázá při montáži nosného rámečku není proto třeba používat přidržovací pásek
 - brání přímému kontaktu se špičkami skob a tím zranění montéra
- univerzální montážní rámeček je k dispozici také v provedení z vysoce pevného technopolymeru a lze jej kombinovat s montážním rámečkem Zamek

Popis



Montáž doplňkových upevňovacích rozpěrek



Rozměry

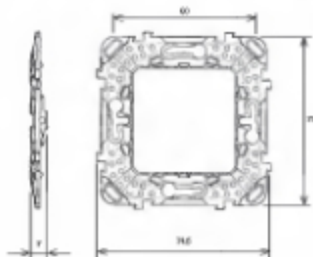

Popis

Základní vlnitý nosič s obdélníkovými rozměry rámeček UNICA 117x70 mm obsahuje obdélníkový montážní rámeček s 2 nebo 4 otvory pro kabely. Změny mohou přistihnout v případě obměnových rámečků (například černého nebo bílého provedení).



Rozměry

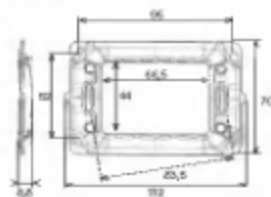

obdélníkový montážní rámeček 2 otvory

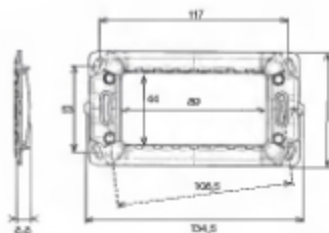

obdélníkový montážní rámeček 4 otvory

Typy použití

Kabelec pro rozložení napětí v prostoru
 elektrického vedení a také jako prostředek rozložení
 náboje v elektrické síti. Instalován buď rovněž
 podél vodičů v kabelových a záložních
 vodičích.

Řada UNICA

UNICA odlišitelka kabelů pro rozložení napětí při umístění v odliškové síti
 ■ pro umístění v odliškové síti – jedno, dvou nebo trojfázová
 ■ pro odliškové rozložení
 Poměrně široká páska s depozicí barev Folie nebo Mat
 Poměrně široká UNICA byla konstruována s důrazem na design, ale nabízí zejména
 velmi technické řešení, včetně řešení speciálních požadavků na rozložení
 rozdílných kabelů.

Technické údaje

- pro rozložení napětí při umístění v odliškové síti
- ve všech čtyřech směrech pro umístění vylučovacího prvku při přímém připojení kabelů
 2000 (s výjimkou odliškové)
- šířka páska rozložení kabelů 2000 mm 7 x 10, 10 x 10, 10 x 30, 30 x 30 mm
- vylučovací vstup pro kabely 2000 mm výška v závislosti na typu
- kabely mají tloušťku vylučovacího prvku při přímém připojení
- vstup pro kabely mají tloušťku 100 mm
- pro rozložení napětí při přímém připojení v odliškové síti
- pro rozložení napětí při přímém připojení v odliškové síti
- pro rozložení napětí při přímém připojení v odliškové síti
- pro rozložení napětí při přímém připojení v odliškové síti
- pro rozložení napětí při přímém připojení v odliškové síti
- pro rozložení napětí při přímém připojení v odliškové síti

Rozměry

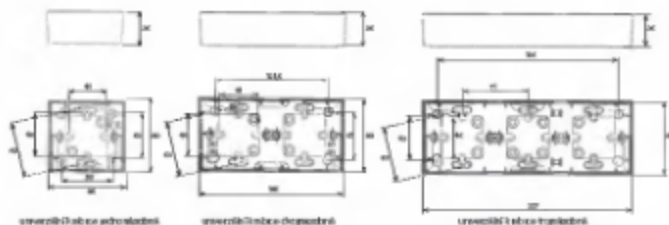

umístění kabelů jednofázově

umístění kabelů trojfázově

umístění kabelů čtyřfázově

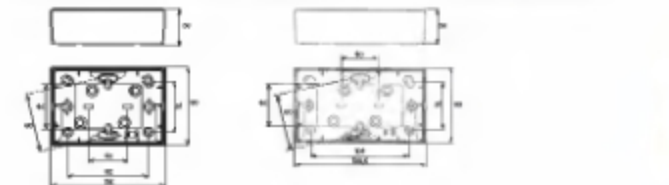

kabelec odliškový číselník 3. řadový

kabelec odliškový číselník 4. řadový

Centrální jednotka pro vestavění do zdi



Vertikální

Horizontální

Popis

- Centrální jednotka umožňuje instalaci do stěny s výškou 100 mm.
- Instalace do stěny s tloušťkou stěny 100 mm.
- Možnost instalace do stěny s tloušťkou stěny 100 mm.
- Možnost instalace do stěny s tloušťkou stěny 100 mm.
- Možnost instalace do stěny s tloušťkou stěny 100 mm.



Příklady použití

Pro instalaci více přístrojů do jedné stěny využijte mnoho možností připojení.

- Instalace – rychlá a snadná instalace centrální jednotky, včetně možnosti instalace do stěny s výškou 100 mm. Instalace do stěny s tloušťkou stěny 100 mm.
- Instalace – rychlá a snadná instalace centrální jednotky, včetně možnosti instalace do stěny s tloušťkou stěny 100 mm.
- Instalace – rychlá a snadná instalace centrální jednotky, včetně možnosti instalace do stěny s tloušťkou stěny 100 mm.
- Instalace – rychlá a snadná instalace centrální jednotky, včetně možnosti instalace do stěny s tloušťkou stěny 100 mm.

Detailní informace o technických specifikacích a možnostech instalace viz příloha UNICA – Instalace a Připojení k síti a k vodovodnímu systému.



Propojování

Centrální jednotky lze vzájemně propojit.

Pro propojení centrální jednotky s ostatními jednotkami, viz příloha UNICA – Instalace a Připojení k síti a k vodovodnímu systému.

- 1 Vzhledem k tomu, že jednotky jsou navzájem propojeny, je třeba zajistit, aby všechny jednotky byly napájeny z téhož zdroje napájení.
- 2 Připojení k síti a k vodovodnímu systému.
- 3 Instalace do stěny s tloušťkou stěny 100 mm.
- 4 Instalace do stěny s tloušťkou stěny 100 mm.

Centrální jednotka pro vestavění do zdi

Označení obvodů

Rámečky centrálních jednotek jsou vybaveny nosiči pro umístění popisek. Popisky se dodávají v rozměrech 90 x 7 mm a 135 x 7 mm. Popisky pro označení pracovních míst mají následující symboly: ⚡ (síťové obvody), ☎ (telefon) a @ (LAN) a místo pro text. Mimo to je k dispozici program SISUNICA, který obsahuje šablony, jež umožňují tvorbu etiket. Rámečky jsou pokračováním estetické linie šikavých výrobků UNICA. Díky tomu je možné vybavit celou kancelář, obchodní středisko či byt jediným typem ovládacího vybavení s jedinečnou možností zachovat estetický vzhled.

Rozměry

vertikální

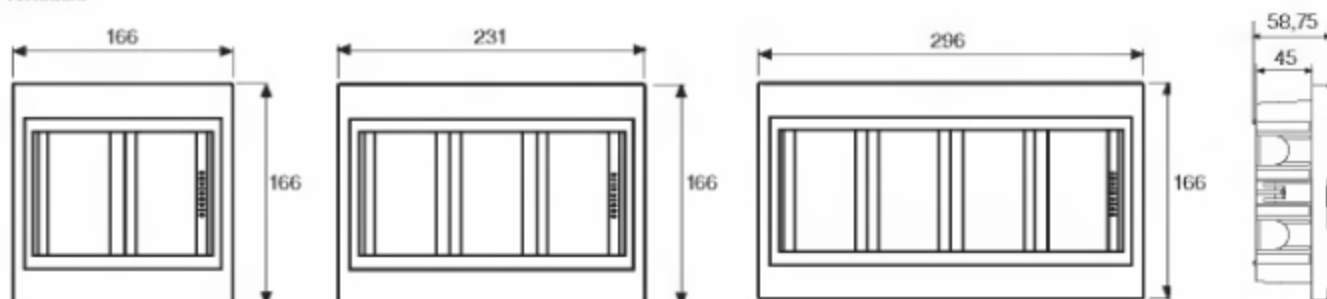

horizontální

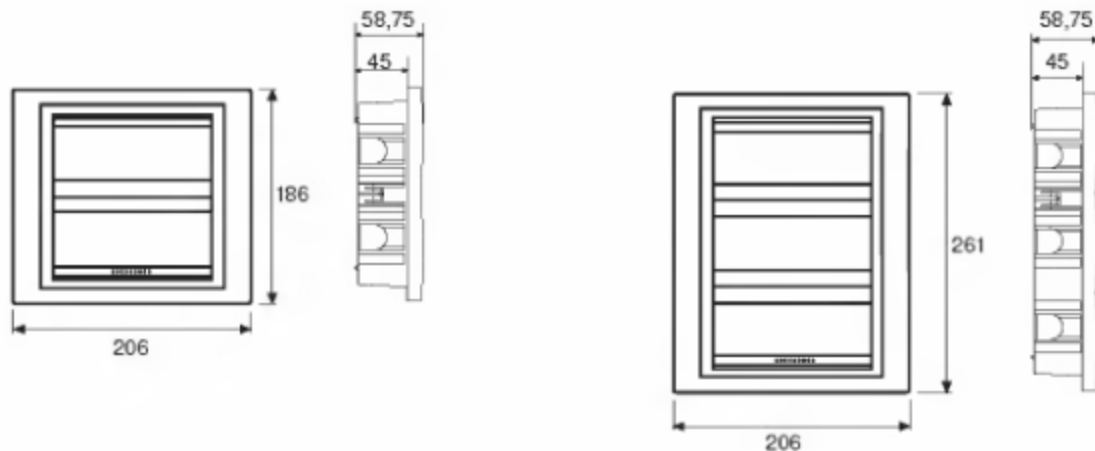

Centrální jednotka pro vestavění do zdi

Technické údaje

- centrální jednotka jsou v souladu s normami UNE 20451 a IEC 60670
- teplotní rozmezí v průběhu instalace od -5 °C do +60 °C
- maximální teplota: +60 °C
- tlaková zkouška kouř: 70 °C
- zkouška žhavicího vlákna: 850 °C IP 20, IK07
- izolační odpor: >5 MΩ na 500 V
- bez perforací a tváření při 2000 V, 50 Hz, 1 min
- vhodné pro vestavění do:
 - masivních nehořlavých zdí a stropů, určené k umístění po dokončení stavby
 - masivních hořlavých zdí a stropů
 - dutých zdí a stropů, zařízení, rámo a říms

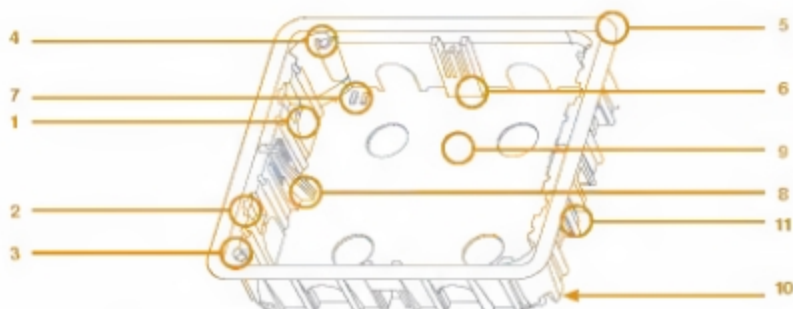

1. instalační krabice mají pro zavedení kabelů četné předlisované montážní otvory na bocích a na dně krabice, což umožňuje maximální flexibilitu při instalaci bez nutnosti použití vrtačky

■ boční vstupy umožňují propojení instalačních krabic za použití adaptačních součástek, které zajistí vyrovnaní krabic do jedné linie

2. rámečky se upevňují pomocí svorek - není nutno nic šroubovat čímž dosáhnete celkové snížení doby montáže

3. instalační sada je také vybavena samočeznými vruty pro alternativní způsob uchycení

Montážní rámečky:

■ jsou zhotoveny z termoplastického materiálu, který je zpevněn skelným vláknem, je odolný proti teplotě a žáru i velkému nárazu

■ jsou opatřeny čtyřmi otvory pro upevňovací vodička krycích rámečků, které jsou opatřeny ozubenými západkami a nasazují se přímo bez potřeby šroubování

■ ozubené západky krycích rámečků zajišťují přesné dosednutí na zeď i v těchto případech:

■ instalační krabice se nachází 1,5 mm pod úrovní stěny

■ instalační krabice přesahuje úroveň stěny o 0,75 mm

■ dovolují upevnění dvojitých mechanismů (90x45 mm) v obou možných pozicích

■ dovolují upevnění mechanismů s úzkým i širokým modulem

4. rozpěrky pro uchycení v dutých příčkách

5. široký límeč o rozměru 8 mm pro uchycení v dutých příčkách vylepšuje konečnou úpravu tím, že lépe přeskřívá nedostatek řezu do panelu v místě, kde je namontována instalační krabice

■ instalační krabice se dodává s lepenkovým vlíkem, který slouží jako ochrana před vnikáním sádky, štukové omítky atd. v průběhu dokončovacíh zednických prací

6. zářezy pro pevné uchycení ve zděné příčce

7. místo pro instalaci uzemňovací svorky

8. místo pro přepážku mezi napěťovým a datovým kabelem

9. místo pro připevnění držáků optického kabelu

Příslušenství je k dispozici v katalogu.

10. na zadní straně krabice jsou v rozích čtyři výstupky, pomocí kterých se vyznačí na panelu umístění krabice a které usnadňují vrtání v rozích za použití vrtné korunky o ø 32 mm a 35 mm

11. konstrukce krabice je zvláště odolná proti tuhnutí sádky, malty, atd.

12. povrchová úprava rámečků je odolná vůči čistícím prostředkům a UV záření. Dodávají se v barvě polar (RAL 9003), marfil (RAL 9010), stříbrné. Na žádost je možno dodat v jakémkoliv barvě UNICA Plus, viz příslušný oddíl katalogu. Materiál všech součástí je termoplastický, odolný abnormálními teplotám a žáru, bez halonových prvků a vysoce odolný nárazům

Dělicí přepážka, svorkovnice pro centrální jednotky

Popis

- pomáhá zajišťovat oddělení vodičů uvnitř centrálních jednotky, kde se nacházejí jak silové tak datové kabely a snižuje možnost vzniku zkratů v důsledku uvolnění se kabelů ze svorek
- snižuje se možnost interferencí v důsledku elektromagnetického záření
- existují ve verzi termoplastické a kovové – galvanizovaný plech – vybavená uzemňovacím kabelem

Technické údaje

- svorkovnice pro připojení měděných vodičů
- usnadňují práci v dílně na prekabeláži
- vsunují se na dno povrchové krabice bez nutnosti použít nářadí . Verze pro vodiče 3 x 1,5 mm², 3 x 2,5 mm² a 3 x 4 mm².
- materiály:
 - samozhášivý technopolymer (V2 dle UL 94)
 - svorka: ponikovaná mosaz
 - šroub: pozinkovaná ocel
- v souladu s normou UNE-EN 60998.
- napětí izolace: 450 V (zkouška na 2500 V)
- ochrana proti přímým kontaktům: IP 20B (zkoušený hrot průměr 12 mm)
- maximální teplota použití: 85 °C
- žhavicí vlákno: 850 °C
- teplota koule se stopou 2 mm: 125 °C
- intenzita zkoušky, Ith při teplotě 45 °C

Nominální sekce (mm ²)	1,5	2,5	4
Ith (A)	17,5	24	32

Certifikát N, VDE, atd.

Úchyty pro centrální jednotky

- jsou k dispozici dva typy úchytů pro vestavění do zdi:
 - pro montáž do zdi stavby
 - do rábytku nebo dřevěných paneľů, dutých příček, atd. o tloušťce od 7 do 33 mm.
- zasouvací úchyt a šrouby s trojitým závitem pro rychlejší montáž

Adaptéry vstupu kanálu do povrchových centrálních jednotek

Popis

Centrální jednotky jsou určeny vstupu 1/2" vnitřní úhlové profily. Důležitá částka, při
přechodu v radiální vstupu do průřezu, vstupu 2" křídlové profily, doporučené použití
adaptérů pro vstup kanálu, zejména v křídlové vstupu povrchových jednotek. Tyto adaptéry
súbe provedení vstupu 2" dle tabulky v tabulce.

1. Dle tvaru vstupu povrchových jednotek (vstupu 2" křídlové profily) doporučené použití
2. Vstup do vstupu kanálu (vstupu 2" křídlové profily)
3. Vstup do vstupu kanálu
4. Dle tvaru vstupu kanálu (vstupu 2" křídlové profily)

Připojení – krabice vestavné



Obr. 1



Obr. 2

Připojení – krabice povrchové



Rada UNICA

UNICA nabízí dvě řady vodotěsných povrchových instalačních systémů IP 55:

■ plně vodotěsná (monobloková) pouzdra obsahující krabici a krycí rámeček/montážní rám. Tato jednotka se montuje v závědě. Vím zůstává jen vložit buď jeden široký modulový mechanismus UNICA nebo dva úzké modulové mechanismy a připevnit je na zeď.

■ sestavovací vodotěsná pouzdra, krycí rámeček/montážní rám a krabice se dodávají samostatně. Díky této řadě se mohou krabice použít pro 1, 2 nebo 3 horizontální a 2 vertikální prvky.

Díky této řadě je možné provést jakoukoliv úpravu instalace dle potřeby i při skladování menšího množství zásob, a to co se týče počtu krabicových prvků a mechanismů UNICA.

Všechny mechanismy UNICA do vodotěsného krytu/nosného krytu slože zapadají. Nutno mít však na paměti následující:

■ děleřdory pohybu nelze do vodotěsných pouzder instalovat, protože pevný kryt znemožňuje řádnou detekci

■ spínače pro hotelové karty nelze do vodotěsných pouzder instalovat, protože otvory na vložení karty znemožňují uzavření pouzdra

■ nelze připevnit vývodku kabelu

Typy použití

■ tato pouzdra jsou vodotěsná podle IP 55

■ jsou vhodná pro použití v mechanismech UNICA na zahradách, v garážích, na parkovištích, v mycích linkách, v kempch, v průmyslových kuchyních apod.

Technické údaje

■ krytí: IP 55

■ mechanická odolnost: IK07

■ vstup kabelu nastavitelnými, plně vodotěsnými membránovými ucpávkami

■ instalace je rychlejší a jednodušší díky skutečnosti, že již není potřeba řezat hůnus.

■ průměr vstupu kabelu se pohybuje od 6 do 21 mm

■ velký kabelový prostor znsobuje jednoduchost použití a zkracuje čas zapojování

■ rychlá a snadná instalace pomocí spojovacího materiálu

■ díky vícenásobným bodům pro montáž na zeď naše vodotěsná pouzdra sedí skvěle na každém povrchu

■ lze je připevnit také na stávající instalace s využitím stávajících otvorů

Rozměry

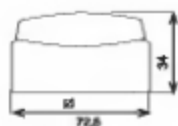

krycí rámeček/montážní rám

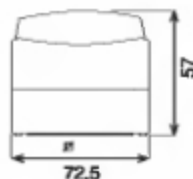

monoblokové vodotěsné pouzdro

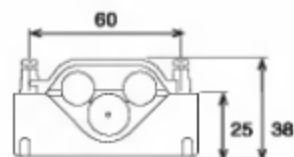

vertikální dvojitá krabice

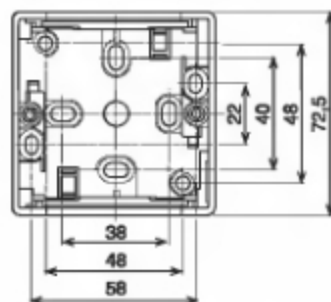

krabice

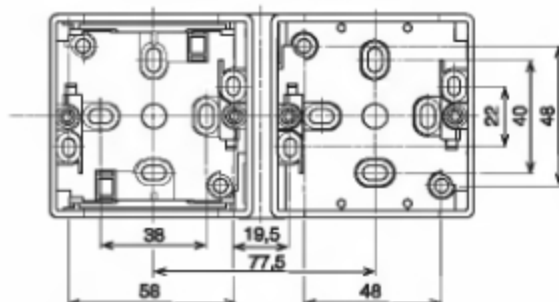

horizontální dvojitá krabice

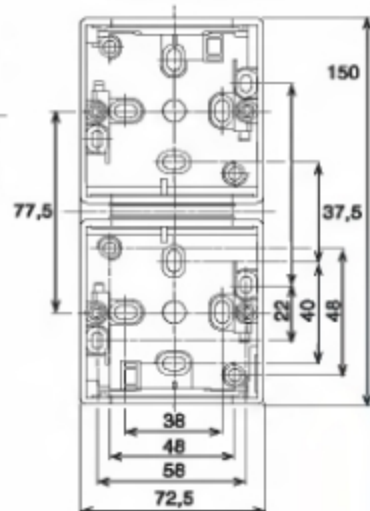

Výhody, které oceníte

- jednoduchá montáž kompletního výrobku
- kvalitní kovový montážní rámeček
- jednoduchá údržba díky antistatické povrchové úpravě
- nadstandardní rámečky - až šest přístrojů v jednom rámečku
- elegantní vzhled s možností výměny barevného dekorativního prvku



Přístroje, jež vás nezklamou



Barvy, ze kterých si vyberete



Polar



Cream



Šedý



Žlutý



Zelený



Modrý



Polar



červený



Oranžový



Červený



Hnědý







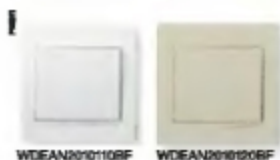

Zlatý

Rámečky, které rostou před očima





Spínače a přepínače, 10 AX 250 V

		Spínač jednopólový, I. 1	Přepínač sdrtový, I. 5
Typ			
<input type="checkbox"/> Polar	WDEAN2010110BF	WDEAN2010510BF	
<input type="checkbox"/> Cream	WDEAN2010120BF	WDEAN2010520BF	
Typ			
<input type="checkbox"/> Polar	WDEAN2010610BF	WDEAN2010710BF	
<input type="checkbox"/> Cream	WDEAN2010620BF	WDEAN2010720BF	
Typ			
<input type="checkbox"/> Polar	WDEAN2010810BF	WDEAN2010810BF	
<input type="checkbox"/> Cream	WDEAN2010820BF	WDEAN2010820BF	

Spínače s orientační kontrolkou, 10 AX 250 V

		Spínač jednopólový	Přepínač sdrtový, I. 6So
Typ			
<input type="checkbox"/> Polar	WDEAN2012110BF	WDEAN2012610BF	
<input type="checkbox"/> Cream	WDEAN2012120BF	WDEAN2012620BF	

Spínače 16 AX 250 V

		Spínač jednopólový, I. 1	Spínač jednopólový, I. 1So, s kontrolkou
Typ			
<input type="checkbox"/> Polar	WDEAN2010110CF	WDEAN2012110CF	
<input type="checkbox"/> Cream	WDEAN2010120CF	WDEAN2012120CF	

Ovládače tlačítkové, strnívač, kartový spínač



Ovládače tlačítkové s orientační kontrolkou

		Jednopólový 1/0	Jednopólový 1/0s0
Typ			
<input type="checkbox"/> Polar	WDEAN2016110BF	WDEAN2017110BF	
<input type="checkbox"/> Cream	WDEAN2016120BF	WDEAN2017120BF	
		Jednopólový 1/0s0 „světlo“	Jednopólový 1/0s0 „rvoněk“
Typ			
<input type="checkbox"/> Polar	WDEAN2017110KF	WDEAN2017110JF	
<input type="checkbox"/> Cream	WDEAN2017120KF	WDEAN2017120JF	



Ovládač žukuzový

		Žukuzový
Typ		
<input type="checkbox"/> Polar	WDEAN2060110BF	
<input type="checkbox"/> Cream	WDEAN2060120BF	



Další přístroje

		Strnívač otáčivý	Kartový spínač
Typ			
<input type="checkbox"/> Polar	WDEAN2422010AF	WDEAN2040110BF	
<input type="checkbox"/> Cream	WDEAN2422020AF	WDEAN2040120BF	

Zásuvky 250 V, 16 A a zásuvky telefonní

Zásuvky 16 A 250 V

Zásuvky 2P+PE

Jednošabóně



Dvojšabóně 2x 2P+PE



Typ

Polar

Cream

Red

WDEANG2311010CF

WDEANG2311020CF

WDEANG2314320CF

WDEANG2322010CF

WDEANG2322020CF

Zásuvky 2P+PE s ochranou před přepětím

Jednošabóně



Dvojšabóně



Typ

Polar

Cream

Red

WDEANG2311010CFP

WDEANG2311020CFP

WDEANG2314320CFP

WDEANG2322010CFP

WDEANG2322020CFP

Zásuvky telefonní

Zásuvka telefonní RJ11



Zásuvka telefonní 2x RJ11



Typ

Polar

Cream

WDEANG2540110AF

WDEANG2540120AF

WDEANG2540218AF

WDEANG2540225AF



WDEANG2311010CF

WDEANG2322020CF



WDEANG2311010CFP

WDEANG2322020CFP



WDEANG2540110AF

WDEANG2540210AF

Zásuvky TV/FM/SAT, zásuvky datové



WDEAN2530210AF



WDEAN2530710AF



WDEAN2541510AF

Zásuvky anténní a satelitní

	TV-R koncové, 2 dB	TV-R průběžná, 11 dB
		
Typ		
<input type="checkbox"/> Polar	WDEAN2530210AF	WDEAN2530310AF
<input type="checkbox"/> Cream	WDEAN2530220AF	WDEAN2530320AF
	TV/R-SAT koncové	TV/R-SAT průběžná
		
Typ		
<input type="checkbox"/> Polar	WDEAN2530710AF	WDEAN2530810AF
<input type="checkbox"/> Cream	WDEAN2530720AF	WDEAN2530820AF

Zásuvky datové

	RJ45, kategorie 5e UTP	RJ45, kategorie 5e STP
		
Typ		
<input type="checkbox"/> Polar	WDEAN2541110AF	WDEAN2541510AF
<input type="checkbox"/> Cream	WDEAN2541120AF	WDEAN2541520AF
	RJ45, kategorie 6 E/FTP	2x RJ45, kategorie 5e STP
		
Typ		
<input type="checkbox"/> Polar	WDEAN2541210AF	WDEAN2541610AF
<input type="checkbox"/> Cream	WDEAN2541220AF	WDEAN2541620AF
	2x RJ45, kategorie 5e UTP	2x RJ45, kategorie 6 UTP
		
Typ		
<input type="checkbox"/> Polar	WDEAN2541210AF	WDEAN2541410AF
<input type="checkbox"/> Cream	WDEAN2541220AF	WDEAN2541420AF



WDEAN8143710QF

Rámečky

Dvojnásobný		Trojnásobný	
Typ		Typ	
<input type="checkbox"/> Polar		WDEAN8143810QF	
<input type="checkbox"/> Cream		WDEAN8143820QF	
Čtyřnásobný		Přístřeškový	
Typ		Typ	
<input type="checkbox"/> Polar		WDEAN8143910QF	
<input type="checkbox"/> Cream		WDEAN8143920QF	
WDEAN8144010QF		WDEAN8144020QF	
Šestinásobný			
Typ			
<input type="checkbox"/> Polar			
WDEAN8144110QF			
<input type="checkbox"/> Cream			
WDEAN8144120QF			



Dekorační prvky

Dekorační prvky	
Typ	
<input type="checkbox"/> Šedý	WDEAN8220136AV
<input type="checkbox"/> Žlutý	WDEAN8220146AV
<input type="checkbox"/> Zelený	WDEAN8220151AV
<input type="checkbox"/> Modrý	WDEAN8220156AV
<input type="checkbox"/> Ružový	WDEAN8220143AV
<input type="checkbox"/> Oranžový	WDEAN8220148AV
<input type="checkbox"/> Červený	WDEAN8220141AV
<input type="checkbox"/> Hnědý	WDEAN8220137AV
<input type="checkbox"/> Zlatý	WDEAN8220166AV

Příslušenství

Zátěpka	
Typ	
<input type="checkbox"/> Polar	WDEAN2250110AF
<input type="checkbox"/> Cream	WDEAN2250120AF

Design, funkčnost i bezpečnost na maximum...



P6274



P6275

Úkolem vypínačů a zásuvek není pouze esteticky dotvářet interiéry, ale především plnit bezchybně svou funkci a to i v prostředí, které není elektrickým přístrojem příznivě nakloněno. V moderním rodinném domě či bytě chceme mít možnost připojit své elektrické spotřebiče i v prostředí venkovních zahrad, teras či balkonů, u bazénů nebo v garážích - tedy tam, kde se může vyskytnout stříkající nebo stékající voda.



P6276



P6275



P6275

A právě pro tyto účely je jako stvořená řada Cedar Plus. Nabízí nejenom zvýšené krytí IP 44, ale také elegantní design.



P6275



Bezpečnost

Zařízení Cedar Plus má všechny části před zhasením elektrickým proudem. Špatná síla chrání i vaše zrakové orgány. Zářky zhasnutí jsou totiž opatřeny optickými clonkami, které zabraňují vstupu světla do očí. Zářky zhasnutí jsou také opatřeny optickými clonkami, které zabraňují vstupu světla do očí.

Všechny přístroje Cedar Plus lze navíc montovat na hořlavé podklady do třídy C2 včetně.



Robustnost

Všechny přístroje řady Cedar Plus jsou vyrobeny z tvrdého a barevně stálého polyméru, který zaručuje zachování technických a estetických vlastností po velmi dlouhou dobu.



Jednoduchá montáž

Přístroje Cedar Plus byly navrženy tak, aby byly velmi snadné je zapojit a namontovat i pro laika.

Průchodka

V každém přístroji jsou dva typy gumových průchodek. Pro přívod kabelů si můžete vybrat – buď seřizovat nožem gymnastickou průchodku nebo šroubovákem propíchnout průchodku plochou.

Mechanismus

Mechanismus lze z těla přístroje vymout bez použití nástrojů. To velmi usnadňuje připojení vodičů do svazků.

Snazší systém

Tento systém zápedek velice zrychluje montáž i při padnou demontáži přístrojů Cedar Plus. Po připevnění spodního dílu na zeď nebo jiný podklad a zapojení vodičů stačí horní kryt a klásku jednoduše navložit. Demontáž je a použitím bílého šroubováku otáčením náčelníku sekvencí.



Spínače 250 V, 16 AX

Spínače a prepínače

Spínač jednopólový



Prepínač dvójový



Typ

 Otv. Sedl.

WDE00000

WDE00000

WDE00000

WDE00000

Prepínač triólový



Prepínač štvórový



Typ

 Otv. Sedl.

WDE00000

WDE00000

WDE00000

WDE00000

Spínač dvojpólový



Typ

 Otv. Sedl.

WDE00000

WDE00000



WDE00000



WDE00000



WDE00000



WDE00004



WDE00004

Spínače s orientáčnou kontrolkou

Spínač jednopólový



Prepínač dvójový



Typ

 Otv. Sedl.

WDE00004

WDE00004

WDE00004

WDE00004

Prepínač triólový



Prepínač štvórový



Typ

 Otv. Sedl.

WDE00004

WDE00004

WDE00004

WDE00004

Spínač dvojpólový



Typ

 Otv. Sedl.

WDE00004

WDE00004



WCE00012



WCE00012



WCE00016



WCE00016



WCE00042



WCE00012



WCE00042

Ovládače tlačítkové

	Ovládač tlačítkový	Ovládač tlačítkový „s světlem“
Typ		
Číslo	WCE00011	WCE00013
Šedá	WCE00011	WCE00013
Typ		
Číslo	WCE00012	
Šedá	WCE00012	

Ovládače tlačítkové s okenítkem

	Ovládač tlačítkový „s okenítkem“	Ovládač tlačítkový „s světlem“
Typ		
Číslo	WCE00014	WCE00016
Šedá	WCE00014	WCE00016

Zásuvky 250 V, 16 A

Zásuvky 2P+PE s dětskými clonkami

	Zásuvka 2P+PE	Zásuvka 2P+PE s clonkou
Typ		
Číslo	WCE00040	WCE00042
Šedá	WCE00040	WCE00042
Typ		
Číslo	WCE00022	WCE00024
Šedá	WCE00022	WCE00024

Zásuvky 2P+PE (norma VDE)
s dětskými clonkami

	Zásuvka 2P+PE	Zásuvka 2P+PE s clonkou
Typ		
Číslo	WCE00041	WCE00043
Šedá	WCE00041	WCE00043
Typ		
Číslo	WCE00023	WCE00025
Šedá	WCE00023	WCE00025

Kombinace 250 V, 16 AX



WDE00550



WLA00550



WLB00550



WDE00550



WDE00550

Zástrčka 2P+PE a spínač nebo přepínač

Spínač jednopólový



Typ

 Obě Levá

WDE00550

WDE00550

WDE00550

WDE00550

WDE00550

WDE00550

Přepínač středový



Typ

 Obě Levá

WDE00550

WDE00550

WDE00550

WDE00550

WDE00550

WDE00550

Zástrčka 2P+PE a spínač nebo přepínač s orientační kontrolkou

Spínač jednopólový



Typ

 Obě Levá

WDE00550

WDE00550

WDE00550

WDE00550

WDE00550

WDE00550

Spínač jednopólový



Typ

 Obě Levá

WDE00550

WDE00550

WDE00550

WDE00550

WDE00550

WDE00550

Přepínač středový



Typ

 Obě Levá

WDE00550

WDE00550

WDE00550

WDE00550

WDE00550

WDE00550

Zástrčka 2P+SE (norma VDE) a spínač nebo přepínač

Spínač jednopólový



Typ

 Obě Levá

WDE00550

WDE00550

WDE00550

WDE00550

WDE00550

WDE00550

Spínač jednopólový



Typ

 Obě Levá

WDE00550

WDE00550

WDE00550

WDE00550

WDE00550

WDE00550

Přepínač středový



Typ

 Obě Levá

WDE00550

WDE00550

WDE00550

WDE00550

WDE00550

WDE00550

Všechny přístroje Cedar Plus lze navíc montovat na běžné podkladové drážky C0 včetně



WCCxxxxx

Základní 2P+SE (norma VDE) a spínací nebo přepínací s ovladačnou kontrolkou

Spínací (bez spínače)



Typ

C/16

16kA

WCC000001

WCC000001

WCC000001

Spínací (s spínačem)



Typ

C/16

16kA

WCC000002

WCC000002

WCC000002

Přepínací (s klíčkem)



Typ

C/16

16kA

WCC000003

WCC000003

WCC000003



WCCxxxxx

Příslušenství

Klípka

Klípka s vypínacím pákem



Typ

C/16

16kA

WCC000005

WCC000005

Montáž vypínače



Montáž zástrčky



index katalogových čísel

00000 ...

... MGU3106T25LN

kat. č.	popis	strana	kat. č.	popis	strana
3...					
3614	Uzemňovací kontakt	25, 101			
9...					
9689607	Krabička pro vodovzdorný krycí rámeček	25	MGU310125S	Spínač jedncpólový se signalizační kontrolkou, f. 1Ss, 16A, 1modul, Marfil	9
9689707	Krabička pro vodovzdorný krycí rámeček	25	MGU310130	Spínač jedncpólový, 1modul, Aluminium	66
9689807	Krabička pro vodovzdorný krycí rámeček	25	MGU310130N	Spínač jedncpólový s orient. kontrolkou, 1modul, Aluminium	67
9689907	Krabička pro vodovzdorný krycí rámeček	25	MGU3101112	Spínač jedncpólový f. 1, 1modul, Grafit	66
9694307	Vstup kabelu	25	MGU310112N	Spínač jedncpólový, f. 1So, 1modul, Grafit	67
9695307	Vstup kabelu trojdrátový / trubkový	25	MGU3101118	Spínač jedncpólový, f. 1, 16A, šroubové svorky, 1modul, Polar	8
			MGU310118N	Spínač jedncpólový s orient. kontrolkou, f. 1So, 16A, šroubové svorky, 1modul, Polar	9
MGU0...			MGU310125	Spínač jedncpólový, f. 1, 16A, šroubové svorky, 1modul, Marfil	8
MGU0821	Lampa pro indikační kontrolky	24	MGU310125N	Spínač jedncpólový s orient. kontrolkou, f. 1So, 16A, šroubové svorky, 1modul, Marfil	9
MGU0821	Lampa pro indikační kontrolky	82	MGU310130	Spínač jedncpólový f. 1, 1modul, Aluminium	66
MGU0822A	Kontrolka oranžová	24, 82	MGU310130N	Spínač jedncpólový, f. 1So, 1modul, Aluminium	67
MGU0822AZ	Kontrolka modrá	24, 82	MGU310312	Přepínač střídavý, f. 6, 1modul, Grafit	66
MGU0823AM	Kontrolka LED oranžová	24, 82	MGU310312N	Přepínač střídavý, f. 6So, 1modul, Grafit	67
MGU0824	Kontrolka pro spínač pro hotelové karty	24, 82	MGU310312S	Přepínač střídavý se signalizační kontrolkou, f. 6Ss, 1modul, Grafit	67
			MGU310318	Přepínač střídavý, f. 6, 16A, 1modul, Polar	8
MGU1...			MGU310318N	Přepínač střídavý s orientační kontrolkou, f. 6So, 16A, 1modul, Polar	9
MGU1000207	Monoblokové vodovzdorné pouzdro IP 55	25	MGU310318S	Přepínač střídavý se signalizační kontrolkou, f. 6Ss, 16A, 1modul, Polar	9
MGU1100207	Sestavovací vodovzdorný krycí rámeček IP 55	25	MGU310325	Přepínač střídavý, f. 6, 16A, 1modul, Marfil	8
MGU1110318	Krycí rámeček Allegro, IP 55 trojmodulový, Polar	63	MGU310325N	Přepínač střídavý s orient. kontrolkou, f. 6So, 16A, 1modul, Marfil	9
MGU1110325	Krycí rámeček Allegro, IP 55 trojmodulový, Marfil	63	MGU310325S	Přepínač střídavý se signalizační kontrolkou, f. 6Ss, 16A, 1modul, Marfil	9
MGU1110418	Krycí rámeček Allegro, IP 55 čtyřmodulový, Polar	63	MGU310330	Přepínač střídavý, f. 6, 1modul, Aluminium	66
MGU1110425	Krycí rámeček Allegro, IP 55 čtyřmodulový, Marfil	63	MGU310330N	Přepínač střídavý, f. 6So, 1modul, Aluminium	67
			MGU310330S	Přepínač střídavý se signalizační kontrolkou, f. 6Ss, 1modul, Aluminium	67
MGU2...			MGU3103112	Přepínač střídavý, f. 6, 1modul, Grafit	66
MGU200218	Krycí rámeček jednorázový kompletní, Polar	34	MGU310312N	Přepínač střídavý, f. 6So, 1modul, Grafit	67
MGU200225	Krycí rámeček jednorázový kompletní, Marfil	34	MGU3103118	Přepínač střídavý, f. 6, 16A, šroubové svorky, 1modul, Polar	8
MGU2002569	Krycí rámeček jednorázový kompletní, Cream/Marfil	34	MGU3103118N	Přepínač střídavý s orient. kontrolkou, f. 6So, 16A, šroubové svorky, 1modul, Polar	9
MGU2002858	Krycí rámeček jednorázový kompletní, Technico/Polar	34	MGU3103125	Přepínač střídavý, f. 6, 16A, šroubové svorky, 1modul, Marfil	8
MGU2002859	Krycí rámeček jednorázový kompletní, Cream/Polar	34	MGU3103125N	Přepínač střídavý s orient. kontrolkou, f. 6So, 16A, šroubové svorky, 1modul, Marfil	9
MGU200418	Krycí rámeček dvojnásobný kompletní, Polar	34	MGU3103130	Přepínač střídavý, f. 6, 1modul, Aluminium	66
MGU200425	Krycí rámeček dvojnásobný kompletní, Marfil	34	MGU3103130N	Přepínač střídavý, f. 6So, 1modul, Aluminium	67
MGU2004569	Krycí rámeček dvojnásobný kompletní, Cream/Marfil	34	MGU310512	Přepínač střídavý, f. 7, 1modul, Grafit	66
MGU2004858	Krycí rámeček dvojnásobný kompletní, Technico/Polar	34	MGU310512N	Přepínač střídavý, f. 7So, 1modul, Grafit	67
MGU2004859	Krycí rámeček dvojnásobný kompletní, Cream/Polar	34	MGU310518	Přepínač střídavý, f. 7, 1modul, Polar	8
MGU200618	Krycí rámeček trojnásobný kompletní, Polar	34	MGU310518N	Přepínač střídavý s orientační kontrolkou, f. 7So, 1modul, Polar	9
MGU200625	Krycí rámeček trojnásobný kompletní, Marfil	34	MGU310525	Přepínač střídavý, f. 7, 1modul, Marfil	8
MGU2006569	Krycí rámeček trojnásobný kompletní, Cream/Marfil	34	MGU310525N	Přepínač střídavý s orientační kontrolkou, f. 7So, 1modul, Marfil	9
MGU2006858	Krycí rámeček trojnásobný kompletní, Technico/Polar	34	MGU310530	Přepínač střídavý, f. 7, 1modul, Aluminium	66
MGU2006859	Krycí rámeček trojnásobný kompletní, Cream/Polar	34	MGU310530N	Přepínač střídavý, f. 7So, 1modul, Aluminium	67
MGU200818	Krycí rámeček čtyřnásobný kompletní, Polar	34	MGU3105112N	Přepínač střídavý, f. 7So, 1modul, Grafit	67
MGU200825	Krycí rámeček čtyřnásobný kompletní, Marfil	34	MGU3105118	Přepínač střídavý, f. 7, šroubové svorky, 1modul, Polar	8
MGU2008569	Krycí rámeček čtyřnásobný kompletní, Cream/Marfil	34	MGU3105118N	Přepínač střídavý s orient. kontrolkou, f. 7So, šroubové svorky, 1modul, Polar	9
MGU2008858	Krycí rámeček čtyřnásobný kompletní, Technico/Polar	34	MGU3105125	Přepínač střídavý, f. 7, šroubové svorky, 1modul, Marfil	8
MGU2008859	Krycí rámeček čtyřnásobný kompletní, Cream/Polar	34	MGU3105125N	Přepínač střídavý s orient. kontrolkou, f. 7So, šroubové svorky, 1modul, Marfil	9
MGU2306518	Zásavka dvojnásobná 230 V, 16 A, 2x2P+PE, Polar	18	MGU3105130N	Přepínač střídavý, f. 7So, 1modul, Aluminium	67
MGU2306518P	Zásavka dvojnásobná 2x2P+PE s ochranou proti přepětí, Polar	18	MGU3105118N	Přepínač střídavý, f. 7, šroubové svorky, 1modul, Polar	8
MGU2306525	Zásavka dvojnásobná 230 V, 16 A, 2x2P+PE, Marfil	18	MGU3105125	Přepínač střídavý s orient. kontrolkou, f. 7So, šroubové svorky, 1modul, Marfil	9
MGU2306525P	Zásavka dvojnásobná 2x2P+PE s ochranou proti přepětí, Marfil	18	MGU3105130	Přepínač střídavý, f. 7So, 1modul, Aluminium	66
			MGU310612	Ovládač tlačítkový, f. 1/0, 1modul, Grafit	68
MGU3...			MGU310612C	Ovládač tlačítkový se symbolem „zvonek“, f. 1/0, 1modul, Grafit	68
MGU303112	Zásavka 230 V, 16 A, 2P Euro, clonky, 1modul, Grafit	77	MGU310612CN	Ovládač tlačítkový se symbolem „zvonek“ a orientační kontrolkou, f. 1/0So, 1modul, Grafit	68
MGU303118	Zásavka 230 V, 16 A, pro ploché vidlice, Polar	18	MGU310612L	Ovládač tlačítkový se symbolem „světlo“, f. 1/0, 1modul, Grafit	68
MGU303125	Zásavka 230 V, 16 A, pro ploché vidlice, Marfil	18	MGU310612LN	Ovládač tlačítkový se symb. „světlo“ a orient. kontrolkou, f. 1/0So, 1modul, Grafit	68
MGU303130	Zásavka 230 V, 16 A, 2P Euro, clonky, 1modul, Aluminium	77	MGU310612N	Ovládač tlačítkový s orient. kontrolkou, f. 1/0So, 1modul, Grafit	68
MGU303703P	Zásavka 230 V, 16 A, 2P+SE dětské clonky a ochr. před přepětím, červená	18	MGU310618	Ovládač tlačítkový, f. 1/0, 1modul, Polar	10
MGU303712	Zásavka 230 V, 16 A, 2P+LE Schuko, Grafit	77	MGU310618C	Ovládač tlačítkový s orient. kontrolkou, f. 1/0So, 1modul, Polar	10
MGU303718	Zásavka 230 V, 16 A, 2P+FE Schuko, Polar	18	MGU310618L	Ovládač tlačítkový se symb. „zvonek“ a signal. kontrolkou, f. 1/0So, 1modul, Polar	10
MGU303718P	Zásavka 230 V, 16 A, 2P+SE dětské clonky a ochrana před přepětím, Polar	18	MGU310618N	Ovládač tlačítkový s orient. kontrolkou, f. 1/0So, 1modul, Polar	10
MGU303725	Zásavka 230 V, 16 A, 2P+FE Schuko, Marfil	77	MGU310625	Ovládač tlačítkový, f. 1/0, 1modul, Marfil	10
MGU303725P	Zásavka 230 V, 16 A, 2P+SE dětské clonky a ochrana před přepětím, Marfil	18	MGU310625C	Ovládač tlačítkový s orient. kontrolkou, f. 1/0So, 1modul, Marfil	10
MGU303730	Zásavka 230 V, 16 A, 2P+LE Schuko, Aluminium	77	MGU310625L	Ovládač tlačítkový se symb. „zvonek“ a signal. kontrolkou, f. 1/0So, 1modul, Marfil	10
MGU303903	Zásavka 230 V, 16 A, 2P+FE s dětskými clonkami, červená	18	MGU310625N	Ovládač tlačítkový se symb. „světlo“ a orient. kontrolkou, f. 1/0So, 1modul, Marfil	10
MGU303903P	Zásavka 230 V, 16 A, 2P+FE dětské clonky, ochrana před přepětím, červená	18	MGU310630	Ovládač tlačítkový, f. 1/0, 1modul, Aluminium	68
MGU303912	Zásavka 230 V, 16 A, 2P+FE, Grafit	77	MGU310630C	Ovládač tlačítkový se symb. „zvonek“, f. 1/0, 1modul, Aluminium	68
MGU303912P	Zásavka 230 V, 16 A, 2P+FE, ochrana před přepětím, Grafit	77	MGU310630CN	Ovládač tlačítkový se symbolem „zvonek“ a orientační kontrolkou, f. 1/0So, 1modul, Aluminium	68
MGU303918	Zásavka 230 V, 16 A, 2P+FE s dětskými clonkami, Polar	18	MGU310630N	Ovládač tlačítkový s orientační kontrolkou, f. 1/0So, 1modul, Aluminium	68
MGU303918P	Zásavka 230 V, 16 A, 2P+FE s dětskými clonkami a ochranou před přepětím, Polar	18	MGU3106112	Ovládač tlačítkový, f. 1/0, 1modul, Grafit	68
MGU303925	Zásavka 230 V, 16 A, 2P+FE s dětskými clonkami, Marfil	18	MGU3106112N	Ovládač tlačítkový s orientační kontrolkou, f. 1/0So	68
MGU303925P	Zásavka 230 V, 16 A, 2P+FE s dětskými clonkami a ochranou před přepětím, Marfil	18	MGU3106118	šroubové svorky, 1modul, Grafit	68
MGU303930	Zásavka 230 V, 16 A, 2P+FE, Aluminium	77	MGU3106118C	Ovládač tlačítkový, f. 1/0, šroubové svorky, 1modul, Polar	10
MGU303930P	Zásavka 230 V, 16 A, 2P+FE, ochrana před přepětím, Aluminium	77	MGU3106118CN	Ovládač tlačítkový se symbolem „zvonek“ a orient. kontrolkou, f. 1/0So, šroubové svorky 1modul, Polar	10
MGU310112	Spínač jedncpólový, 1modul, Grafit	66	MGU3106118LN	Ovládač tlačítkový se symbolem „světlo“ a orientační kontrolkou, f. 1/0So, šroubové svorky 1modul, Polar	10
MGU310112N	Spínač jedncpólový s orientační kontrolkou, 1modul, Grafit	67	MGU3106118N	Ovládač tlačítkový s orientační kontrolkou, f. 1/0So, šroubové svorky, 1modul, Polar	10
MGU310118N	Spínač jedncpólový s orientační kontrolkou, f. 1So, 16A, 1modul, Polar	9	MGU3106125	Ovládač tlačítkový, f. 1/0, šroubové svorky, 1modul, Marfil	10
MGU310118S	Spínač jedncpólový se signalizační kontrolkou, f. 1Ss, 16A, 1modul, Polar	9	MGU3106125CN	Ovládač tlačítkový se symbolem „zvonek“ a orient. kontrolkou, f. 1/0So, šroubové svorky 1modul, Marfil	10
MGU310125	Spínač jedncpólový, f. 1, 16A, 1modul, Marfil	8	MGU3106125LN	Ovládač tlačítkový se symbolem „světlo“ a orient. kontrolkou, f. 1/0So, šroubové svorky 1modul, Marfil	10
MGU310125N	Spínač jedncpólový s orientační kontrolkou, f. 1So, 16A, 1modul, Marfil	9			

index katalogových čísel MGU3106T25N ...

... MGU323612

kat. č.	popis	strana	kat. č.	popis	strana
MGU3106T25N	Ovládací tlačítkový se symbolem „světlo“ a orientační kontrolkou, f. 1/0So, šroubové svorky, 1modul, Marfil.....	10	MGL820512N	Prepínač třířivý, f. 7So, Grafit.....	67
MGU3106T30	Ovládací tlačítkový, f. 1/0, 1modul, Aluminium.....	68	MGL820518	Prepínač třířivý, f. 7, Polar.....	8
MGU3106T30CN	Ovládací tlačítkový se symbolem „zvonek“ a orientační kontrolkou, f. 1/0So, šroubové svorky, 1modul, Aluminium.....	68	MGL820518N	Prepínač třířivý s orientační kontrolkou, f. 7So, Polar.....	9
MGU3106T30LN	Ovládací tlačítkový se symbolem „světlo“ a orientační kontrolkou, f. 1/0So, šroubové svorky, 1modul, Aluminium.....	68	MGL820525	Prepínač třířivý, f. 7, Marfil.....	8
MGU3106T30N	Ovládací tlačítkový s orientační kontrolkou, f. 1/0So, 1modul, šroubové svorky, Aluminium.....	68	MGL820525N	Prepínač třířivý s orientační kontrolkou, f. 7So, Marfil.....	9
MGU3107T18	Ovládací tlačítkový pro ovládání záuzí, šroubové svorky, Polar.....	16	MGL820530	Prepínač třířivý, f. 7, Aluminium.....	66
MGU3107T25	Ovládací tlačítkový pro ovládání záuzí, šroubové svorky, Marfil.....	16	MGL820530N	Prepínač třířivý, f. 7So, Aluminium.....	67
MGU3107T30	Ovládací tlačítkový pro ovládání záuzí, šroubové svorky, Marfil.....	16	MGL820612	Ovládací tlačítkový, f. 1/0, Grafit.....	68
MGU3108T18	Spínač pro ovládání záuzí, šroubové svorky, 1modul, Polar.....	74	MGL820612C	Ovládací tlačítkový se symbolem „zvonek“, f. 1/0, Grafit.....	68
MGU3108T25	Spínač pro ovládání záuzí, šroubové svorky, 1modul, Marfil.....	16	MGL820612CN	Ovládací tlačítkový se symbolem „zvonek“ a orient. kontrolkou, f. 1/0So, Grafit.....	68
MGU3108T30	Ovládací tlačítkový, f. 1/0, 1modul, Aluminium.....	74	MGL820612L	Ovládací tlačítkový se symbolem „světlo“, f. 1/0, Grafit.....	68
MGU3109T18	Spínač pro ovládání záuzí dvojpólový, šroubové svorky, 1modul, Polar.....	16	MGL820612LN	Ovládací tlačítkový se symbolem „světlo“ a orient. kontrolkou, f. 1/0So, Grafit.....	68
MGU3109T25	Spínač pro ovládání záuzí dvojpólový, šroubové svorky, 1modul, Marfil.....	16	MGL820618	Ovládací tlačítkový, f. 1/0, Polar.....	10
MGU3109T30	Prepínač střížavý pro ovládání záuzí, Aluminium.....	74	MGL820618C	Ovládací tlačítkový se symbolem „zvonek“, f. 1/0, Polar.....	10
MGU313612	Ovládací tlačítkový NC, f. 1/0, 1modul, Grafit.....	68	MGL820618L	Ovládací tlačítkový se symbolem „zvonek“, f. 1/0, Polar.....	10
MGU313618	Ovládací tlačítkový NC, f. 1/0, 1modul, Polar.....	10	MGL820618N	Ovládací tlačítkový s orientační kontrolkou, f. 1/0So, Polar.....	10
MGU313625	Ovládací tlačítkový NC, f. 1/0, 1modul, Marfil.....	10	MGL820625	Ovládací tlačítkový, f. 1/0, Marfil.....	10
MGU313630	Ovládací tlačítkový NC, f. 1/0, 1modul, Aluminium.....	68	MGL820625C	Ovládací tlačítkový se symbolem „zvonek“, f. 1/0, Marfil.....	10
MGU316112	Spínač jednopólový, f. 1, 16A, 1modul, Grafit.....	66	MGL820625L	Ovládací tlačítkový se symbolem „světlo“, f. 1/0, Marfil.....	10
MGU316112N	Spínač jednopólový, f. 1So, 16A, 1modul, Grafit.....	67	MGL820625N	Ovládací tlačítkový s orientační kontrolkou, f. 1/0So, Marfil.....	10
MGU316112S	Spínač jednopólový se signalizační kontrolkou, f. 1Ss, 16A, 1modul, Grafit.....	67	MGL820630	Ovládací tlačítkový, f. 1/0, Aluminium.....	68
MGU316118	Spínač jednopólový, f. 1, 16A, 1modul, Polar.....	8	MGL820630C	Ovládací tlačítkový se symbolem „zvonek“, f. 1/0, Aluminium.....	68
MGU316118N	Spínač jednopólový s orientační kontrolkou, f. 1So, 16A, 1modul, Polar.....	9	MGL820630CN	Ovládací tlačítkový se symbolem „zvonek“ a orient. kont., f. 1/0So, Aluminium.....	68
MGU316118S	Spínač jednopólový se signalizační kontrolkou, f. 1Ss, 16A, 1modul, Polar.....	9	MGL820630LN	Ovládací tlačítkový se symbolem „světlo“ a orient. kont., f. 1/0So, Aluminium.....	68
MGU316125	Spínač jednopólový, f. 1, 16A, 1modul, Marfil.....	8	MGL820630N	Ovládací tlačítkový s orientační kontrolkou, f. 1/0So, Aluminium.....	68
MGU316125N	Spínač jednopólový s orientační kontrolkou, f. 1So, 16A, 1modul, Marfil.....	9	MGL8206T12N	Ovládací tlačítkový s orientační kontrolkou, f. 1/0So, šroubové svorky, Grafit.....	68
MGU316125S	Spínač jednopólový se signalizační kontrolkou, f. 1Ss, 16A, 1modul, Marfil.....	9	MGL8206T18N	Ovládací tlačítkový s orientační kontrolkou, šroubové svorky, f. 1/0So, Polar.....	10
MGU316130	Spínač jednopólový, f. 1, 16A, 1modul, Aluminium.....	66	MGL8206T25N	Ovládací tlačítkový s orientační kontrolkou, f. 1/0So, šroubové svorky, Marfil.....	10
MGU316130N	Spínač jednopólový, f. 1So, 16A, 1modul, Aluminium.....	67	MGL8206T30N	Ovládací tlačítkový s orientační kontrolkou, f. 1/0So, šroubové svorky, Aluminium.....	68
MGU316130S	Spínač jednopólový se signal. kontrolkou, f. 1Ss, 16A, 1modul, Aluminium.....	67	MGL820712	Ovládací tlačítkový 2x1/0, Grafit.....	74
MGU316212	Spínač dvojpólový, f. 2, 16A, 1modul, Grafit.....	66	MGL820718	Tlačítko dvojitě ovládá záuzí, f. 1/0+1/0, Polar.....	16
MGU316212S	Spínač dvojpólový, f. 2Ss, 16A, 1modul, Grafit.....	67	MGL820725	Tlačítko dvojitě ovládá záuzí, f. 1/0+1/0, Marfil.....	16
MGU316218	Spínač dvojpólový, f. 2, 16A, 1modul, Polar.....	8	MGL820730	Ovládací tlačítkový 2x1/0, Aluminium.....	74
MGU316218S	Spínač dvojpólový se signalizační kontrolkou, f. 3, 16A, 1modul, Polar.....	9	MGL820812	Ovládací tlačítkový 2x1, Grafit.....	74
MGU316225	Spínač dvojpólový, f. 2, 16A, 1modul, Marfil.....	8	MGL820818	Spínač jednopólový ovládá záuzí, f. 2x2, Polar.....	16
MGU316225S	Spínač dvojpólový se signalizační kontrolkou, f. 3, 16A, 1modul, Marfil.....	9	MGL820825	Spínač jednopólový ovládá záuzí, f. 2x2, Marfil.....	16
MGU316230	Spínač dvojpólový, f. 2, 16A, 1modul, Aluminium.....	66	MGL820830	Ovládací tlačítkový 2x1, Aluminium.....	74
MGU316230S	Spínač dvojpólový, f. 2Ss, 16A, 1modul, Aluminium.....	67	MGL821112	Prepínač sériový, f. 5, Grafit.....	66
MGU316312	Prepínač střížavý, f. 6, 16A, 1modul, Grafit.....	66	MGL821118	Prepínač sériový, f. 5, Polar.....	8
MGU316312N	Prepínač střížavý, f. 6So, 16A, 1modul, Grafit.....	67	MGL821125	Prepínač sériový, f. 5, Marfil.....	8
MGU316312S	Prepínač střížavý se signalizační kontrolkou, f. 6Ss, 16A, 1modul, Grafit.....	67	MGL821130	Prepínač sériový, f. 5, Aluminium.....	66
MGU316318	Prepínač střížavý, f. 6, 16A, 1modul, Polar.....	8	MGL821312	Prepínač dvojitý střížavý, f. 6+6, Grafit.....	66
MGU316318N	Prepínač střížavý s orientační kontrolkou, f. 6So, 16A, 1modul, Polar.....	9	MGL821318	Prepínač dvojitý střížavý, f. 6+6 (5a, b), Polar.....	8
MGU316318S	Prepínač střížavý se signalizační kontrolkou, f. 6Ss, 16A, 1modul, Polar.....	9	MGL821325	Prepínač dvojitý střížavý, f. 6+6 (5a, b), Marfil.....	8
MGU316325	Prepínač střížavý, f. 6, 16A, 1modul, Aluminium.....	66	MGL821330	Prepínač dvojitý střížavý, f. 6+6, Aluminium.....	66
MGU316325N	Prepínač střížavý s orientační kontrolkou, f. 6So, 16A, 1modul, Aluminium.....	67	MGL821612CN	Ovládací tlačítkový se symbolem „zvonek“ a orientační kontrolkou, f. 1/0So, 16A, 1modul, Grafit.....	68
MGU316325S	Prepínač střížavý se signalizační kontrolkou, f. 6Ss, 16A, 1modul, Aluminium.....	67	MGL821618CN	Ovládací tlačítkový se symbolem „zvonek“ a orientační kontrolkou, f. 1/0So, šroubové svorky 1modul, Polar.....	10
MGU316330	Prepínač střížavý, f. 6, 16A, 1modul, Aluminium.....	66	MGL821625CN	Ovládací tlačítkový se symbolem „zvonek“ a orientační kontrolkou, f. 1/0So, šroubové svorky 1modul, Marfil.....	10
MGU316330N	Prepínač střížavý s orientační kontrolkou, f. 6So, 16A, 1modul, Aluminium.....	67	MGL821630CN	Ovládací tlačítkový se symbolem „zvonek“ a orientační kontrolkou, f. 1/0So, 16A, 1modul, Aluminium.....	68
MGU316330S	Prepínač střížavý se signalizační kontrolkou, f. 6Ss, 16A, 1modul, Aluminium.....	67	MGL822312	Prepínač střížavý, f. 6, 20 A (16 AX), Grafit.....	75
MGU320112	Spínač jednopólový, Grafit.....	66	MGL822318	Prepínač střížavý, f. 6, 20 A (16 AX), Polar.....	17
MGU320112N	Spínač jednopólový s orientační kontrolkou, Grafit.....	67	MGL822325	Prepínač střížavý, f. 6, 20 A (16 AX), Marfil.....	17
MGU320112S	Spínač jednopólový se signalizační kontrolkou, f. 1Ss, Grafit.....	67	MGL822330	Prepínač střížavý, f. 6, 20 A (16 AX), Aluminium.....	75
MGU320118	Spínač jednopólový, f. 1, Polar.....	8	MGL822412	Spínač dvojpólový, f. 2, 20 AX, Grafit.....	75
MGU320118N	Spínač jednopólový s orientační kontrolkou, f. 1So, Polar.....	9	MGL822418	Spínač dvojpólový, f. 2, 20 AX, Polar.....	17
MGU320118S	Spínač jednopólový se signalizační kontrolkou, f. 1Ss, Polar.....	9	MGL822425	Spínač dvojpólový, f. 2, 20 AX, Marfil.....	17
MGU320125	Spínač jednopólový, f. 1, Marfil.....	8	MGL822430	Spínač dvojpólový, f. 2, 20 AX, Aluminium.....	75
MGU320125N	Spínač jednopólový s orientační kontrolkou, f. 1So, Marfil.....	9	MGL822430S	Spínač dvojpólový, f. 2, 20 AX, Aluminium.....	75
MGU320125S	Spínač jednopólový se signalizační kontrolkou, f. 1Ss, Marfil.....	9	MGL822612	Spínač s tlakem 1/0, Grafit.....	74
MGU320130	Spínač jednopólový, Aluminium.....	66	MGL822618	Spínač tahový 250 V, Polar.....	16
MGU320130N	Spínač jednopólový s orientační kontrolkou, Aluminium.....	67	MGL822625	Spínač tahový 250 V, Marfil.....	16
MGU320130S	Spínač jednopólový se signalizační kontrolkou, f. 1Ss, Aluminium.....	67	MGL822630	Spínač s tlakem 1/0, Aluminium.....	74
MGU320112N	Spínač jednopólový, f. 1So, Grafit.....	67	MGL823112	Spínač jednopólový, f. 1, 32 A (25 AX), Grafit.....	75
MGU3201118N	Spínač jednopólový s orientační kontrolkou, šroubové svorky, f. 1So, Polar.....	9	MGL823118	Spínač jednopólový, f. 1, 32 A (25 AX), Polar.....	17
MGU3201125N	Spínač jednopólový s orientační kontrolkou, šroubové svorky, f. 1So, Marfil.....	9	MGL823125	Spínač jednopólový, f. 1, 32 A (25 AX), Marfil.....	17
MGU3201130N	Spínač jednopólový, f. 1So, Aluminium.....	67	MGL823130	Spínač jednopólový, f. 1, 32 A (25 AX), Aluminium.....	75
MGU320312	Prepínač střížavý, f. 6, Grafit.....	66	MGL823212	Spínač dvojpólový, f. 2, 32 A (25 AX), Grafit.....	75
MGU320312N	Prepínač střížavý, f. 6So, Grafit.....	67	MGL823218	Spínač dvojpólový, f. 2, 32 A (25 AX), Polar.....	17
MGU320312S	Prepínač střížavý se signalizační kontrolkou, f. 6Ss, Grafit.....	67	MGL823218S	Spínač dvojpólový, f. 2, 32 A (25 AX), Marfil.....	17
MGU320318	Prepínač střížavý, f. 6, Polar.....	8	MGL823225	Spínač dvojpólový, f. 2, 32 A (25 AX), Marfil.....	17
MGU320318N	Prepínač střížavý s orientační kontrolkou, f. 6So, Polar.....	9	MGL823225S	Spínač dvojpólový, f. 2, 32 A (25 AX), Marfil.....	17
MGU320318S	Prepínač střížavý se signalizační kontrolkou, f. 6Ss, Polar.....	9	MGL823230	Spínač dvojpólový, f. 2, 32 A (25 AX), Aluminium.....	75
MGU320325	Prepínač střížavý, f. 6, Marfil.....	8	MGL823230S	Spínač dvojpólový, f. 2, 32 AX, Aluminium.....	75
MGU320325N	Prepínač střížavý s orientační kontrolkou, f. 6So, Marfil.....	9	MGL823612	Ovládací tlačítkový NC, f. 1/0, Grafit.....	68
MGU320325S	Prepínač střížavý se signalizační kontrolkou, f. 6Ss, Marfil.....	9			
MGU320330	Prepínač střížavý, f. 6, Aluminium.....	66			
MGU320330N	Prepínač střížavý, f. 6So, Aluminium.....	67			
MGU320330S	Prepínač střížavý se signalizační kontrolkou, f. 6Ss, Aluminium.....	67			
MGU320512	Prepínač třířivý, f. 7, Grafit.....	66			

index katalogových čísel

MGU323618 ...

... MGU351012

kat. č.	popis	strana	kat. č.	popis	strana
MGU323618	Ovládací tlačítkový NC, f. 1/0, Polar	10	MGU345418	Zásuvka satelitní TV-SAT/R, koncová, Polar	21
MGU323625	Ovládací tlačítkový NC, f. 1/0, Marfil	10	MGU345425	Zásuvka satelitní TV-SAT/R, koncová, Marfil	21
MGU323630	Ovládací tlačítkový NC, f. 1/0, Aluminium	68	MGU345430	Zásuvka satelitní SAT/TV-R, koncová, Aluminium	79
MGU326112	Spínač jednopólový, f. 1, 16A, Grafit	66	MGU345612	Zásuvka satelitní TV-SAT/R, průchozí, Grafit	79
MGU326112N	Spínač jednopólový, f. 1So, 16A, Grafit	67	MGU345618	Zásuvka satelitní TV-SAT/R, průchozí, Polar	21
MGU326112S	Spínač jednopólový se signalizační kontrolkou, f. 1So, 16A, Grafit	67	MGU345625	Zásuvka satelitní TV-SAT/R, průchozí, Marfil	21
MGU326118	Spínač jednopólový, f. 1, 16A, Polar	8	MGU345630	Zásuvka satelitní TV-SAT/R, průchozí, Aluminium	79
MGU326118N	Spínač jednopólový s orientační kontrolkou, f. 1So, 16A, Polar	9	MGU345912	Zásuvka anténní TV/R, průchozí, 12 dB, Grafit	79
MGU326118S	Spínač jednopólový se signalizační kontrolkou, f. 1So, 16A, Polar	9	MGU345918	Zásuvka anténní TV/R, průchozí, 12 dB, Polar	21
MGU326125	Spínač jednopólový, f. 1, 16A, Marfil	8	MGU345925	Zásuvka anténní TV/R, průchozí, 12 dB, Marfil	21
MGU326125N	Spínač jednopólový s orientační kontrolkou, f. 1So, 16A, Marfil	9	MGU345930	Zásuvka anténní TV/R, průchozí, 12 dB, Aluminium	79
MGU326125S	Spínač jednopólový se signalizační kontrolkou, f. 1So, 16A, Marfil	9	MGU347012	Zásuvka datová, kat. 5e UTP, 1modul, Grafit	80
MGU326130N	Spínač jednopólový, f. 2, 16A, Aluminium	66	MGU347018	Zásuvka datová 1xRJ45 kat. 5e FTP, 1modul, Polar	22
MGU326130S	Spínač jednopólový se signalizační kontrolkou, f. 1So, 16A, Aluminium	67	MGU347025	Zásuvka datová 1xRJ45 kat. 5e UTP, 1modul, Marfil	22
MGU326212	Spínač dvopólový, f. 2, 16A, Grafit	66	MGU347030	Zásuvka datová, kat. 5e UTP, 1modul, Aluminium	80
MGU326212S	Spínač dvopólový, f. 2Ss, 16A, Grafit	67	MGU347112	Zásuvka datová, kat. 5e UTP, Grafit	80
MGU326218	Spínač dvopólový, f. 2, 16A, Polar	8	MGU347118	Zásuvka datová 1xRJ45 kat. 5e UTP, Polar	22
MGU326218S	Spínač dvopólový se signalizační kontrolkou, f. 3, 16A, Polar	9	MGU347125	Zásuvka datová 1xRJ45 kat. 5e UTP, Marfil	22
MGU326225	Spínač dvopólový, f. 2, 16A, Marfil	8	MGU347130	Zásuvka datová, kat. 5e UTP, Aluminium	80
MGU326225S	Spínač dvopólový se signalizační kontrolkou, f. 3, 16A, Marfil	9	MGU347212	Zásuvka datová Intra+, 1xRJ45 kat. 5e FTP, 1modul, Grafit	80
MGU326230	Spínač dvopólový, f. 2, 16A, Aluminium	66	MGU347218	Zásuvka datová 1xRJ45 kat. 5e FTP, 1modul, Polar	22
MGU326230S	Spínač dvopólový, f. 2Ss, 16A, Aluminium	67	MGU347225	Zásuvka datová 1xRJ45 kat. 5e FTP, 1modul, Marfil	22
MGU326312	Přepínač střídací, f. 6, 16A, Grafit	66	MGU347230	Zásuvka datová Intra+, 1xRJ45 kat. 5e FTP, 1modul, Aluminium	80
MGU326312LR	Střídavý přepínač L/R, Grafit	66	MGU347312	Zásuvka datová Intra+, 1xRJ45 kat. 5e FTP, Grafit	80
MGU326312N	Přepínač střídací, f. 6So, 16A, Grafit	67	MGU347318	Zásuvka datová 1xRJ45 kat. 5e FTP, Polar	22
MGU326312S	Přepínač střídací se signalizační kontrolkou, f. 6Ss, 16A, Grafit	67	MGU347325	Zásuvka datová 1xRJ45 kat. 5e FTP, Marfil	22
MGU326318	Přepínač střídací, f. 6, 16A, Polar	8	MGU347330	Zásuvka datová Intra+, 1xRJ45 kat. 5e FTP, Aluminium	80
MGU326318LR	Střídavý přepínač L/R, f. 6, Polar	8	MGU347412	Zásuvka datová Intra+, 1xRJ45 kat. 6 UTP, 1modul, Grafit	80
MGU326318N	Přepínač střídací s orientační kontrolkou, f. 6So, 16A, Polar	9	MGU347418	Zásuvka datová 1xRJ45 kat. 6 UTP, 1modul, Polar	22
MGU326318S	Přepínač střídací se signalizační kontrolkou, f. 6Ss, 16A, Polar	9	MGU347425	Zásuvka datová 1xRJ45 kat. 6 UTP, 1modul, Marfil	22
MGU326325	Přepínač střídací, f. 6, 16A, Marfil	8	MGU347430	Zásuvka datová Intra+, 1xRJ45 kat. 6 UTP, 1modul, Aluminium	80
MGU326325LR	Střídavý přepínač L/R, f. 6, Marfil	8	MGU347512	Zásuvka datová Intra+, 1xRJ45 kat. 6 UTP, Grafit	80
MGU326325N	Přepínač střídací s orientační kontrolkou, f. 6So, 16A, Marfil	9	MGU347518	Zásuvka datová 1xRJ45 kat. 6 UTP, Polar	22
MGU326325S	Přepínač střídací se signalizační kontrolkou, f. 6Ss, 16A, Marfil	9	MGU347525	Zásuvka datová 1xRJ45 kat. 6 UTP, Marfil	22
MGU326330	Přepínač střídací, f. 6, 16A, Aluminium	66	MGU347530	Zásuvka datová Intra+, 1xRJ45 kat. 6 UTP, Aluminium	80
MGU326330LR	Střídavý přepínač L/R, Aluminium	66	MGU347612	Zásuvka datová Intra+, 1xRJ45 kat. 6 STP, 1modul, Grafit	80
MGU326330N	Přepínač střídací, f. 6So, 16A, Aluminium	67	MGU347618	Zásuvka datová 1xRJ45 kat. 6 STP, 1modul, Polar	22
MGU326330S	Přepínač střídací se signalizační kontrolkou, f. 6Ss, 16A, Aluminium	67	MGU347625	Zásuvka datová 1xRJ45 kat. 6 STP, 1modul, Marfil	22
MGU328312	Spínač pro hotelové karty, Grafit	73	MGU347630	Zásuvka datová Intra+, 1xRJ45 kat. 6 STP, 1modul, Aluminium	80
MGU328318	Spínač pro hotelové karty, Polar	15	MGU347712	Zásuvka datová Intra+, 1xRJ45 kat. 6 STP, Grafit	80
MGU328325	Spínač pro hotelové karty, Marfil	15	MGU347718	Zásuvka datová 1xRJ45 kat. 6 STP, Polar	22
MGU328330	Spínač pro hotelové karty, Aluminium	73	MGU347725	Zásuvka datová 1xRJ45 kat. 6 STP, Marfil	22
MGU342012	Zásuvka datová LeiCom, kat. 5e UTP, 1modul, Grafit	80	MGU347730	Zásuvka datová Intra+, 1xRJ45 kat. 6 STP, Aluminium	80
MGU342018	Zásuvka datová RJ45 LeiCom, 5e UTP, 1modul, Polar	22	MGU348612	Zásuvka reproduktorová, Grafit	82
MGU342025	Zásuvka datová RJ45 LeiCom, 5e UTP, 1modul, Marfil	22	MGU348618	Svoniky pro připojení reproduktorů, Polar	24
MGU342030	Zásuvka datová LeiCom, kat. 5e UTP, 1modul, Aluminium	80	MGU348625	Svoniky pro připojení reproduktorů, Marfil	24
MGU342112	Zásuvka datová LeiCom, kat. 5e UTP, Grafit	80	MGU348630	Zásuvka reproduktorová, Aluminium	82
MGU342118	Zásuvka datová RJ45 LeiCom, 5e UTP, Polar	22	MGU348712	Zásuvka reproduktorová, 1modul, Grafit	82
MGU342125	Zásuvka datová RJ45 LeiCom, 5e UTP, Marfil	22	MGU348718	Svoniky pro připojení reproduktorů, 1modul, Polar	24
MGU342130	Zásuvka datová LeiCom, kat. 5e UTP, Aluminium	80	MGU348725	Svoniky pro připojení reproduktorů, 1modul, Marfil	24
MGU342212	Zásuvka datová LeiCom, kat. 5e STP, 1modul, Grafit	80	MGU348730	Zásuvka reproduktorová, 1modul, Aluminium	82
MGU342218	Zásuvka datová RJ45 LeiCom, 5e FTP, 1modul, Polar	22	MGU349012	Zásuvka telefonní RJ11, 4 kontakty, 1modul, Grafit	78
MGU342225	Zásuvka datová RJ45 LeiCom, 5e FTP, 1modul, Marfil	22	MGU349018	Zásuvka telefonní RJ11, 4 kontakty, 1modul, Polar	20
MGU342230	Zásuvka datová LeiCom, kat. 5e STP, Aluminium	80	MGU349025	Zásuvka telefonní RJ11, 4 kontakty, 1modul, Marfil	20
MGU342312	Zásuvka datová LeiCom, kat. 5e STP, Grafit	80	MGU349030	Zásuvka telefonní RJ11, 4 kontakty, 1modul, Aluminium	78
MGU342318	Zásuvka datová RJ45 LeiCom, 5e FTP, Polar	22	MGU349112	Zásuvka telefonní RJ12, 6 kontakty, 1modul, Grafit	78
MGU342325	Zásuvka datová RJ45 LeiCom, 5e FTP, Marfil	22	MGU349118	Zásuvka telefonní RJ11, 6 kontakty, 1modul, Polar	20
MGU342330	Zásuvka datová LeiCom, kat. 5e STP, Aluminium	80	MGU349125	Zásuvka telefonní RJ11, 6 kontakty, 1modul, Marfil	20
MGU342412	Zásuvka datová LeiCom, kat. 6 UTP, 1modul, Grafit	80	MGU349130	Zásuvka telefonní RJ12, 6 kontakty, 1modul, Aluminium	78
MGU342418	Zásuvka datová RJ45 LeiCom, 6 UTP, 1modul, Polar	22	MGU349212	Zásuvka telefonní RJ11, 6 kontakty, 1modul, Grafit	78
MGU342425	Zásuvka datová RJ45 LeiCom, 6 UTP, 1modul, Marfil	22	MGU349218	Zásuvka telefonní RJ11 jednorázová, 4 kontakty, Polar	20
MGU342430	Zásuvka datová LeiCom, kat. 6 UTP, 1modul, Aluminium	80	MGU349225	Zásuvka telefonní RJ11 jednorázová, 4 kontakty, Marfil	20
MGU342512	Zásuvka datová LeiCom, kat. 6 UTP, Grafit	80	MGU349230	Zásuvka telefonní RJ11, Aluminium	78
MGU342518	Zásuvka datová RJ45 LeiCom, 6 UTP, Polar	22	MGU349312	Zásuvka telefonní RJ12, 6 kontakty, clona, Grafit	78
MGU342525	Zásuvka datová RJ45 LeiCom, 6 UTP, Marfil	22	MGU349318	Zásuvka telefonní RJ12 jednoráz., 6 kontakty, s clonkou a popis. polem, Polar	20
MGU342530	Zásuvka datová LeiCom, kat. 6 UTP, Aluminium	80	MGU349325	Zásuvka telefonní RJ12 jednoráz., 6 kontakty, s clonkou a popis. polem, Marfil	20
MGU342612	Zásuvka datová LeiCom, kat. 6 STP, 1modul, Grafit	80	MGU349330	Zásuvka telefonní RJ12, 6 kontakty, clona, Aluminium	78
MGU342618	Zásuvka datová RJ45 LeiCom, 6 STP, 1modul, Polar	22	MGU349512	Zásuvka telefonní RJ12, 6 kontakty, 1modul, Grafit	78
MGU342625	Zásuvka datová RJ45 LeiCom, 6 STP, 1modul, Marfil	22	MGU349518	Zásuvka telefonní RJ12, 6 kontakty, 1modul, Polar	20
MGU342630	Zásuvka datová LeiCom, kat. 6 STP, 1modul, Aluminium	80	MGU349525	Zásuvka telefonní RJ12, 6 kontakty, 1modul, Marfil	20
MGU342712	Zásuvka datová LeiCom, kat. 6 STP, Grafit	80	MGU349530	Zásuvka telefonní RJ12, 6 kontakty, 1modul, Aluminium	78
MGU342718	Zásuvka datová RJ45 LeiCom, 6 STP, Polar	22	MGU349712	Zásuvka telefonní RJ12, 6 kontakty, Grafit	78
MGU342725	Zásuvka datová RJ45 LeiCom, 6 STP, Marfil	22	MGU349718	Zásuvka telefonní RJ11 jednorázová, 6 kontakty, Polar	20
MGU342730	Zásuvka datová LeiCom, kat. 6 STP, Aluminium	80	MGU349725	Zásuvka telefonní RJ11 jednorázová, 6 kontakty, Marfil	20
MGU345112	Zásuvka anténní TV/FM, koncová, Grafit	79	MGU349730	Zásuvka telefonní RJ12, 6 kontakty, Aluminium	78
MGU345118	Zásuvka anténní TV/R, koncová, Polar	21	MGU350112	Termostat otáčivý, Grafit	72
MGU345125	Zásuvka anténní TV/R, koncová, Marfil	21	MGU350118	Termostat otáčivý, Polar	14
MGU345130	Zásuvka anténní TV/FM, koncová, Aluminium	79	MGU350125	Termostat otáčivý, Marfil	14
MGU345312	Zásuvka anténní TV/R, průchozí, 17 dB, Grafit	79	MGU350130	Termostat otáčivý, Aluminium	72
MGU345318	Zásuvka anténní TV/R, průchozí, 17 dB, Polar	21	MGU350512	Termostat týdenní programovatelný, Grafit	72
MGU345325	Zásuvka anténní TV/R, průchozí, 17 dB, Marfil	21	MGU350518	Termostat týdenní programovatelný, Polar	14
MGU345330	Zásuvka anténní TV/R, průchozí, 17 dB, Aluminium	79	MGU350525	Termostat týdenní programovatelný, Marfil	14
MGU345412	Zásuvka satelitní SAT/TV-R, koncová, Grafit	79	MGU350530	Termostat týdenní programovatelný, Aluminium	72
			MGU351012	Strikac otáčivý 1-10 V, Grafit	70

kat. č.	popis	strana	kat. č.	popis	strana
MGU351018	Strniřař otõčný 400 W 1-10 V, Polar	12	MGU378630	Elektronický dveřní zvonek, Aluminium	81
MGU351025	Strniřař otõčný 400 W 1-10 V, Marfil	12	MGU386012	Kabelová vřvodka, 1modul, Grafit	82
MGU351030	Strniřař otõčný 1-10 V, Aluminium	70	MGU386018	Kabelová vřvodka, 1modul, Polar	24
MGU351112	Strniřař otõčný, Grafit	70	MGU386025	Kabelová vřvodka, 1modul, Marfil	24
MGU351118	Strniřař otõčný 40 - 400 W, Polar	12	MGU386030	Kabelová vřvodka, 1modul, Aluminium	82
MGU351125	Strniřař otõčný 40 - 400 W, Marfil	12	MGU386212	Kabelová vřvodka, Grafit	82
MGU351130	Strniřař otõčný, Aluminium	70	MGU386218	Kabelová vřvodka, Polar	24
MGU351512	Strniřař řařilkový, Grafit	70	MGU386225	Kabelová vřvodka, Marfil	24
MGU351518	Strniřař řařilkový 20 - 350 W, Polar	12	MGU386230	Kabelová vřvodka, Aluminium	82
MGU351525	Strniřař řařilkový 20 - 350 W, Marfil	12			
MGU351530	Strniřař řařilkový, Aluminium	70	MGU4		
MGU352412	Detektor pohybu 300 W, Grafit	71	MGU400001	Dekorařivní řařebek, Amalio	43
MGU352418	Detektor pohybu 300 W, Polar	13	MGU400005	Dekorařivní řařebek, Blue	43
MGU352425	Detektor pohybu 300 W, Marfil	13	MGU400006	Dekorařivní řařebek, Musgo	43
MGU352430	Detektor pohybu 300 W, Aluminium	71	MGU400013	Dekorařivní řařebek, Bronze	43
MGU352512	Detektor pohybu 1800 WVA, Grafit	71	MGU400018	Dekorařivní řařebek, Polar	43
MGU352518	Detektor pohybu 1800 WVA, Polar	13	MGU400024	Dekorařivní řařebek, Champagne	43
MGU352525	Detektor pohybu 1800 WVA, Marfil	13	MGU400025	Dekorařivní řařebek, Marfil	43
MGU352530	Detektor pohybu 1800 WVA, Aluminium	71	MGU400031	Dekorařivní řařebek, Violeta	43
MGU353512	Spinař řasový, Grafit	72	MGU400034	Dekorařivní řařebek, Azul	43
MGU353518	Spinař řasový, Polar	14	MGU400042	Dekorařivní řařebek, Indigo	43
MGU353525	Spinař řasový, Marfil	14	MGU400043	Dekorařivní řařebek, Rojo	43
MGU353530	Spinař řasový, Aluminium	72	MGU400044	Dekorařivní řařebek, Beige	43
MGU354012	Spinař pro hotelové karty, s řasovařem, Grafit	73	MGU400048	Dekorařivní řařebek, Verde	43
MGU354018	Spinař pro hotelové karty, s řasovařem, Polar	15	MGU400051	Dekorařivní řařebek, Teracota	43
MGU354025	Spinař pro hotelové karty, s řasovařem, Marfil	15	MGU400054	Dekorařivní řařebek, Glacier	43
MGU354030	Spinař pro hotelové karty, s řasovařem, Aluminium	73	MGU400058	Dekorařivní řařebek, Technico	43
MGU354112	Časový spinař programovařelný, Grafit	72	MGU400059	Dekorařivní řařebek, Cream	43
MGU354118	Spinař ředení programovařelný, Polar	14	MGU400060	Dekorařivní řařebek, Silver	43
MGU354125	Spinař ředení programovařelný, Marfil	14	MGU400062	Dekorařivní řařebek, Grafit	43
MGU354130	Časový spinař programovařelný, Aluminium	72	MGU400064	Dekorařivní řařebek, Dorado	43
MGU354512	Hodiny s alarmem, Grafit	73	MGU400218	Krycí řařebek bez dekorařivního řařebku jednorásobný, Polar	42
MGU354518	Hodiny s alarmem, Polar	15	MGU400225	Krycí řařebek bez dekorařivního řařebku jednorásobný, Marfil	42
MGU354525	Hodiny s alarmem, Marfil	15	MGU400418	Krycí řařebek bez dekorařivního řařebku dvojrásobný, Polar	42
MGU354530	Hodiny s alarmem, Aluminium	73	MGU400425	Krycí řařebek bez dekorařivního řařebku dvojrásobný, Marfil	42
MGU354612	Meteostanice, Grafit	73	MGU400518	Krycí řařebek bez dekorařivního řařebku trojrásobný, Polar	42
MGU354618	Meteostanice, Polar	15	MGU400625	Krycí řařebek bez dekorařivního řařebku trojrásobný, Marfil	42
MGU354625	Meteostanice, Marfil	15	MGU400618	Krycí řařebek bez dekorařivního řařebku čtyřrásobný, Polar	42
MGU354630	Meteostanice, Aluminium	73	MGU400825	Krycí řařebek bez dekorařivního řařebku čtyřrásobný, Marfil	42
MGU357912	Ořobný přepirař, Grafit	69	MGU410113	Krycí řařebek Allegro, jednomodulový, Bronz	62
MGU357918	Ořobný přepirař, Polar	11	MGU410118	Krycí řařebek Allegro, jednomodulový, Polar	62
MGU357925	Ořobný přepirař, Marfil	11	MGU410124	Krycí řařebek Allegro, jednomodulový, Champagne	62
MGU357930	Ořobný přepirař, Aluminium	69	MGU410125	Krycí řařebek Allegro, jednomodulový, Marfil	62
MGU363012	Pojistkový modul, 1modul, Grafit	76	MGU410130	Krycí řařebek Allegro, jednomodulový, Aluminium	62
MGU363018	Pojistkový modul, 1modul, Polar	16	MGU410142	Krycí řařebek Allegro, jednomodulový, Indigo	62
MGU363025	Pojistkový modul, 1modul, Marfil	16	MGU410151	Krycí řařebek Allegro, jednomodulový, Teracota	62
MGU363030	Pojistkový modul, 1modul, Aluminium	76	MGU410154	Krycí řařebek Allegro, jednomodulový, Glacier	62
MGU363112	Pojistkový modul, 16A, Grafit	76	MGU410158	Krycí řařebek Allegro, jednomodulový, Technico	62
MGU363118	Pojistkový modul 16A, Polar	16	MGU410159	Krycí řařebek Allegro, jednomodulový, Cream	62
MGU363125	Pojistkový modul 16A, Marfil	16	MGU410160	Krycí řařebek Allegro, jednomodulový, Silver	62
MGU363130	Pojistkový modul, 16A, Aluminium	76	MGU410162	Krycí řařebek Allegro, jednomodulový, Grafit	62
MGU363212	Pojistkový modul, 16A, 1modul, Grafit	76	MGU410164	Krycí řařebek Allegro, jednomodulový, Oro	62
MGU363218	Pojistkový modul 16A, 1modul, Polar	16	MGU410167	Krycí řařebek Allegro, jednomodulový, Arena	62
MGU363225	Pojistkový modul 16A, 1modul, Marfil	16	MGU410213	Krycí řařebek Allegro, dvojmodulový, Bronz	62
MGU363230	Pojistkový modul, 16A, 1modul, Aluminium	76	MGU410218	Krycí řařebek Allegro, dvojmodulový, Polar	62
MGU370112	Spinař na řiř, 2 polohy, Grafit	69	MGU410224	Krycí řařebek Allegro, dvojmodulový, Champagne	62
MGU370118	Ořivãtař na řiř, 2 polohy, Polar	11	MGU410225	Krycí řařebek Allegro, dvojmodulový, Marfil	62
MGU370125	Ořivãtař na řiř, 2 polohy, Marfil	11	MGU410230	Krycí řařebek Allegro, dvojmodulový, Aluminium	62
MGU370130	Spinař na řiř, 2 polohy, Aluminium	69	MGU410242	Krycí řařebek Allegro, dvojmodulový, Indigo	62
MGU377512A	Indikařivní řvãto oranřové, 1modul, Grafit	81	MGU410251	Krycí řařebek Allegro, dvojmodulový, Teracota	62
MGU377512R	Indikařivní řvãto řervené, 1modul, Grafit	81	MGU410254	Krycí řařebek Allegro, dvojmodulový, Glacier	62
MGU377512T	Indikařivní řvãto řasparentní, 1modul, Grafit	81	MGU410258	Krycí řařebek Allegro, dvojmodulový, Technico	62
MGU377512V	Indikařivní řvãto řazené, 1modul, Grafit	81	MGU410259	Krycí řařebek Allegro, dvojmodulový, Cream	62
MGU377518A	Indikařivní řvãto oranřové, 1modul, Polar	23	MGU410260	Krycí řařebek Allegro, dvojmodulový, Silver	62
MGU377518R	Indikařivní řvãto řervené, 1modul, Polar	23	MGU410262	Krycí řařebek Allegro, dvojmodulový, Grafit	62
MGU377518T	Indikařivní řvãto řířé, 1modul, Polar	23	MGU410264	Krycí řařebek Allegro, dvojmodulový, Oro	62
MGU377518V	Indikařivní řvãto řazené, 1modul, Polar	23	MGU410267	Krycí řařebek Allegro, dvojmodulový, Arena	62
MGU377525A	Indikařivní řvãto oranřové, 1modul, Marfil	23	MGU410313	Krycí řařebek Allegro, trojmodulový, Bronz	62
MGU377525R	Indikařivní řvãto řervené, 1modul, Marfil	23	MGU410318	Krycí řařebek Allegro, trojmodulový, Polar	62
MGU377525T	Indikařivní řvãto řířé, 1modul, Marfil	23	MGU410324	Krycí řařebek Allegro, trojmodulový, Champagne	62
MGU377525V	Indikařivní řvãto řazené, 1modul, Marfil	23	MGU410325	Krycí řařebek Allegro, trojmodulový, Marfil	62
MGU377530A	Indikařivní řvãto oranřové, 1modul, Aluminium	81	MGU410330	Krycí řařebek Allegro, trojmodulový, Aluminium	62
MGU377530R	Indikařivní řvãto řervené, 1modul, Aluminium	81	MGU410342	Krycí řařebek Allegro, trojmodulový, Indigo	62
MGU377530T	Indikařivní řvãto řasparentní, 1modul, Aluminium	81	MGU410351	Krycí řařebek Allegro, trojmodulový, Teracota	62
MGU377530V	Indikařivní řvãto řazené, 1modul, Aluminium	81	MGU410354	Krycí řařebek Allegro, trojmodulový, Glacier	62
MGU3776T	Nouzové řvãtãdo	23	MGU410358	Krycí řařebek Allegro, trojmodulový, Technico	62
MGU3776T	Nouzové řvãtãdo	81	MGU410359	Krycí řařebek Allegro, trojmodulový, Cream	62
MGU378512	Bzuããk, Grafit	81	MGU410360	Krycí řařebek Allegro, trojmodulový, Silver	62
MGU378518	Bzuããk, Polar	23	MGU410362	Krycí řařebek Allegro, trojmodulový, Grafit	62
MGU378525	Bzuããk, Marfil	23	MGU410364	Krycí řařebek Allegro, trojmodulový, Oro	62
MGU378530	Bzuããk, Aluminium	81	MGU410367	Krycí řařebek Allegro, trojmodulový, Arena	62
MGU378612	Elektronický dveřní zvonek, Grafit	81	MGU410413	Krycí řařebek Allegro, čtyřmodulový, Bronz	63
MGU378618	Dveřní zvonek, Polar	23	MGU410418	Krycí řařebek Allegro, čtyřmodulový, Polar	63
MGU378625	Dveřní zvonek, Marfil	23	MGU410424	Krycí řařebek Allegro, čtyřmodulový, Champagne	63

kat. č.	popis	strana	kat. č.	popis	strana
MGU410425	Krycí rámeček Allegro, čtyřmodulový, Marfil	63	MGU49424239	Krycí rámeček System, 2 x 4 moduly, NiH/Grafit	90
MGU410430	Krycí rámeček Allegro, čtyřmodulový, Aluminium	63	MGU49426010	Krycí rámeček System, 2 x 6 modulů, Cromo lesk/Aluminium	90
MGU410442	Krycí rámeček Allegro, čtyřmodulový, Indigo	63	MGU49426038	Krycí rámeček System, 2 x 6 modulů, Cromo mat/Aluminium	90
MGU410451	Krycí rámeček Allegro, čtyřmodulový, Teracota	63	MGU49426039	Krycí rámeček System, 2 x 6 modulů, NiH/Aluminium	90
MGU410454	Krycí rámeček Allegro, čtyřmodulový, Glacier	63	MGU49426210	Krycí rámeček System, 2 x 6 modulů, Cromo lesk/Grafit	90
MGU410458	Krycí rámeček Allegro, čtyřmodulový, Technico	63	MGU49426238	Krycí rámeček System, 2 x 6 modulů, Cromo mat/Grafit	90
MGU410459	Krycí rámeček Allegro, čtyřmodulový, Cream	63	MGU49426239	Krycí rámeček System, 2 x 6 modulů, NiH/Grafit	90
MGU410460	Krycí rámeček Allegro, čtyřmodulový, Silver	63			
MGU410462	Krycí rámeček Allegro, čtyřmodulový, Grafit	63	MGU5...		
MGU410464	Krycí rámeček Allegro, čtyřmodulový, Oro	63	MGU551212	Strižák obětný 40 - 1000 W, Grafit	70
MGU410467	Krycí rámeček Allegro, čtyřmodulový, Arena	63	MGU551218	Strižák obětný 40 - 1000 W, Polar	12
MGU4842418	Krycí rámeček Plus, 2 x 4 moduly, Polar	54	MGU551225	Strižák obětný 40 - 1000 W, Marfil	12
MGU4842425	Krycí rámeček Plus, 2 x 4 moduly, Marfil	54	MGU551230	Strižák obětný 40 - 1000 W, Aluminium	70
MGU48424524	Krycí rámeček Plus, 2 x 4 moduly, Champagne/Marfil	54			
MGU48424542	Krycí rámeček Plus, 2 x 4 moduly, Indigo/Marfil	54	MGU6...		
MGU48424551	Krycí rámeček Plus, 2 x 4 moduly, Teracota/Marfil	54	MGU600218	Krycí rámeček Plus jednorázobný, Polar	50
MGU48424554	Krycí rámeček Plus, 2 x 4 moduly, Glacier/Marfil	54	MGU600225	Krycí rámeček Plus jednorázobný, Marfil	50
MGU48424563	Krycí rámeček Plus, 2 x 4 moduly, Manzanita/Marfil	54	MGU6002524	Krycí rámeček Plus jednorázobný, Champagne/Marfil	50
MGU48424565	Krycí rámeček Plus, 2 x 4 moduly, Fog/Marfil	54	MGU6002542	Krycí rámeček Plus jednorázobný, Indigo/Marfil	50
MGU48424566	Krycí rámeček Plus, 2 x 4 moduly, Pistacio/Marfil	54	MGU6002551	Krycí rámeček Plus jednorázobný, Teracota/Marfil	50
MGU48424567	Krycí rámeček Plus, 2 x 4 moduly, Arena/Marfil	54	MGU6002554	Krycí rámeček Plus jednorázobný, Glacier/Marfil	50
MGU48424569	Krycí rámeček Plus, 2 x 4 moduly, Orange/Marfil	54	MGU6002563	Krycí rámeček Plus jednorázobný, Manzanita/Marfil	50
MGU48424570	Krycí rámeček Plus, 2 x 4 moduly, Aqua/Marfil	54	MGU6002565	Krycí rámeček Plus jednorázobný, Fog/Marfil	50
MGU48424571	Krycí rámeček Plus, 2 x 4 moduly, Cacao/Marfil	54	MGU6002566	Krycí rámeček Plus jednorázobný, Pistacio/Marfil	50
MGU48424572	Krycí rámeček Plus, 2 x 4 moduly, Gamej/Marfil	54	MGU6002567	Krycí rámeček Plus jednorázobný, Arena/Marfil	50
MGU48424573	Krycí rámeček Plus, 2 x 4 moduly, Manganese/Marfil	54	MGU6002569	Krycí rámeček Plus jednorázobný, Orange/Marfil	50
MGU48424574	Krycí rámeček Plus, 2 x 4 moduly, Mink/Marfil	54	MGU6002570	Krycí rámeček Plus jednorázobný, Aqua/Marfil	50
MGU48424576	Krycí rámeček Plus, 2 x 4 moduly, Mauve/Marfil	54	MGU6002571	Krycí rámeček Plus jednorázobný, Cacao/Marfil	50
MGU48424577	Krycí rámeček Plus, 2 x 4 moduly, Slate/Marfil	54	MGU6002572	Krycí rámeček Plus jednorázobný, Gamej/Marfil	50
MGU48424824	Krycí rámeček Plus, 2 x 4 moduly, Champagne/Polar	54	MGU6002573	Krycí rámeček Plus jednorázobný, Manganese/Marfil	50
MGU48424842	Krycí rámeček Plus, 2 x 4 moduly, Indigo/Polar	54	MGU6002574	Krycí rámeček Plus jednorázobný, Mink/Marfil	50
MGU48424851	Krycí rámeček Plus, 2 x 4 moduly, Teracota/Polar	54	MGU6002576	Krycí rámeček Plus jednorázobný, Mauve/Marfil	50
MGU48424854	Krycí rámeček Plus, 2 x 4 moduly, Glacier/Polar	54	MGU6002577	Krycí rámeček Plus jednorázobný, Slate/Marfil	50
MGU48424863	Krycí rámeček Plus, 2 x 4 moduly, Manzanita/Polar	54	MGU6002824	Krycí rámeček Plus jednorázobný, Champagne/Polar	50
MGU48424865	Krycí rámeček Plus, 2 x 4 moduly, Fog/Polar	54	MGU6002842	Krycí rámeček Plus jednorázobný, Indigo/Polar	50
MGU48424866	Krycí rámeček Plus, 2 x 4 moduly, Pistacio/Polar	54	MGU6002851	Krycí rámeček Plus jednorázobný, Teracota/Polar	50
MGU48424867	Krycí rámeček Plus, 2 x 4 moduly, Arena/Polar	54	MGU6002854	Krycí rámeček Plus jednorázobný, Glacier/Polar	50
MGU48424869	Krycí rámeček Plus, 2 x 4 moduly, Orange/Polar	54	MGU6002863	Krycí rámeček Plus jednorázobný, Manzanita/Polar	50
MGU48424870	Krycí rámeček Plus, 2 x 4 moduly, Aqua/Polar	54	MGU6002865	Krycí rámeček Plus jednorázobný, Fog/Polar	50
MGU48424871	Krycí rámeček Plus, 2 x 4 moduly, Cacao/Polar	54	MGU6002866	Krycí rámeček Plus jednorázobný, Pistacio/Polar	50
MGU48424872	Krycí rámeček Plus, 2 x 4 moduly, Gamej/Polar	54	MGU6002867	Krycí rámeček Plus jednorázobný, Arena/Polar	50
MGU48424873	Krycí rámeček Plus, 2 x 4 moduly, Manganese/Polar	54	MGU6002869	Krycí rámeček Plus jednorázobný, Orange/Polar	50
MGU48424874	Krycí rámeček Plus, 2 x 4 moduly, Mink/Polar	54	MGU6002870	Krycí rámeček Plus jednorázobný, Aqua/Polar	50
MGU48424876	Krycí rámeček Plus, 2 x 4 moduly, Mauve/Polar	54	MGU6002871	Krycí rámeček Plus jednorázobný, Cacao/Polar	50
MGU48424877	Krycí rámeček Plus, 2 x 4 moduly, Slate/Polar	54	MGU6002872	Krycí rámeček Plus jednorázobný, Gamej/Polar	50
MGU4842618	Krycí rámeček Plus, 2 x 6 modulů, Polar	54	MGU6002873	Krycí rámeček Plus jednorázobný, Manganese/Polar	50
MGU4842625	Krycí rámeček Plus, 2 x 6 modulů, Marfil	54	MGU6002874	Krycí rámeček Plus jednorázobný, Mink/Polar	50
MGU48426524	Krycí rámeček Plus, 2 x 6 modulů, Champagne/Marfil	54	MGU6002876	Krycí rámeček Plus jednorázobný, Mauve/Polar	50
MGU48426542	Krycí rámeček Plus, 2 x 6 modulů, Indigo/Marfil	54	MGU6002877	Krycí rámeček Plus jednorázobný, Slate/Polar	50
MGU48426551	Krycí rámeček Plus, 2 x 6 modulů, Teracota/Marfil	54	MGU600418	Krycí rámeček Plus dvojnásobný, Polar	50
MGU48426554	Krycí rámeček Plus, 2 x 6 modulů, Glacier/Marfil	54	MGU600425	Krycí rámeček Plus dvojnásobný, Marfil	50
MGU48426563	Krycí rámeček Plus, 2 x 6 modulů, Manzanita/Marfil	54	MGU6004524	Krycí rámeček Plus dvojnásobný, Champagne/Marfil	50
MGU48426565	Krycí rámeček Plus, 2 x 6 modulů, Fog/Marfil	54	MGU6004542	Krycí rámeček Plus dvojnásobný, Indigo/Marfil	50
MGU48426566	Krycí rámeček Plus, 2 x 6 modulů, Pistacio/Marfil	54	MGU6004551	Krycí rámeček Plus dvojnásobný, Teracota/Marfil	50
MGU48426567	Krycí rámeček Plus, 2 x 6 modulů, Arena/Marfil	54	MGU6004554	Krycí rámeček Plus dvojnásobný, Glacier/Marfil	50
MGU48426569	Krycí rámeček Plus, 2 x 6 modulů, Orange/Marfil	54	MGU6004563	Krycí rámeček Plus dvojnásobný, Manzanita/Marfil	50
MGU48426570	Krycí rámeček Plus, 2 x 6 modulů, Aqua/Marfil	54	MGU6004565	Krycí rámeček Plus dvojnásobný, Fog/Marfil	50
MGU48426571	Krycí rámeček Plus, 2 x 6 modulů, Cacao/Marfil	54	MGU6004566	Krycí rámeček Plus dvojnásobný, Pistacio/Marfil	50
MGU48426572	Krycí rámeček Plus, 2 x 6 modulů, Gamej/Marfil	54	MGU6004567	Krycí rámeček Plus dvojnásobný, Arena/Marfil	50
MGU48426573	Krycí rámeček Plus, 2 x 6 modulů, Manganese/Marfil	54	MGU6004569	Krycí rámeček Plus dvojnásobný, Orange/Marfil	50
MGU48426574	Krycí rámeček Plus, 2 x 6 modulů, Mink/Marfil	54	MGU6004570	Krycí rámeček Plus dvojnásobný, Aqua/Marfil	50
MGU48426576	Krycí rámeček Plus, 2 x 6 modulů, Mauve/Marfil	54	MGU6004571	Krycí rámeček Plus dvojnásobný, Cacao/Marfil	50
MGU48426577	Krycí rámeček Plus, 2 x 6 modulů, Slate/Marfil	54	MGU6004572	Krycí rámeček Plus dvojnásobný, Gamej/Marfil	50
MGU48426824	Krycí rámeček Plus, 2 x 6 modulů, Champagne/Polar	54	MGU6004573	Krycí rámeček Plus dvojnásobný, Manganese/Marfil	50
MGU48426842	Krycí rámeček Plus, 2 x 6 modulů, Indigo/Polar	54	MGU6004574	Krycí rámeček Plus dvojnásobný, Mink/Marfil	50
MGU48426851	Krycí rámeček Plus, 2 x 6 modulů, Teracota/Polar	54	MGU6004576	Krycí rámeček Plus dvojnásobný, Mauve/Marfil	50
MGU48426854	Krycí rámeček Plus, 2 x 6 modulů, Glacier/Polar	54	MGU6004577	Krycí rámeček Plus dvojnásobný, Slate/Marfil	50
MGU48426863	Krycí rámeček Plus, 2 x 6 modulů, Manzanita/Polar	54	MGU6004824	Krycí rámeček Plus dvojnásobný, Champagne/Polar	50
MGU48426865	Krycí rámeček Plus, 2 x 6 modulů, Fog/Polar	54	MGU6004842	Krycí rámeček Plus dvojnásobný, Indigo/Polar	50
MGU48426866	Krycí rámeček Plus, 2 x 6 modulů, Pistacio/Polar	54	MGU6004851	Krycí rámeček Plus dvojnásobný, Teracota/Polar	50
MGU48426867	Krycí rámeček Plus, 2 x 6 modulů, Arena/Polar	54	MGU6004854	Krycí rámeček Plus dvojnásobný, Glacier/Polar	50
MGU48426869	Krycí rámeček Plus, 2 x 6 modulů, Orange/Polar	54	MGU6004863	Krycí rámeček Plus dvojnásobný, Manzanita/Polar	50
MGU48426870	Krycí rámeček Plus, 2 x 6 modulů, Aqua/Polar	54	MGU6004865	Krycí rámeček Plus dvojnásobný, Fog/Polar	50
MGU48426871	Krycí rámeček Plus, 2 x 6 modulů, Cacao/Polar	54	MGU6004866	Krycí rámeček Plus dvojnásobný, Pistacio/Polar	50
MGU48426872	Krycí rámeček Plus, 2 x 6 modulů, Gamej/Polar	54	MGU6004867	Krycí rámeček Plus dvojnásobný, Arena/Polar	50
MGU48426873	Krycí rámeček Plus, 2 x 6 modulů, Manganese/Polar	54	MGU6004869	Krycí rámeček Plus dvojnásobný, Orange/Polar	50
MGU48426874	Krycí rámeček Plus, 2 x 6 modulů, Mink/Polar	54	MGU6004870	Krycí rámeček Plus dvojnásobný, Aqua/Polar	50
MGU48426876	Krycí rámeček Plus, 2 x 6 modulů, Mauve/Polar	54	MGU6004871	Krycí rámeček Plus dvojnásobný, Cacao/Polar	50
MGU48426877	Krycí rámeček Plus, 2 x 6 modulů, Slate/Polar	54	MGU6004872	Krycí rámeček Plus dvojnásobný, Gamej/Polar	50
MGU49424010	Krycí rámeček System, 2 x 4 moduly, Cromo lesk/Aluminium	90	MGU6004873	Krycí rámeček Plus dvojnásobný, Manganese/Polar	50
MGU49424038	Krycí rámeček System, 2 x 4 moduly, Cromo mat/Aluminium	90	MGU6004874	Krycí rámeček Plus dvojnásobný, Mink/Polar	50
MGU49424039	Krycí rámeček System, 2 x 4 moduly, NiH/Aluminium	90	MGU6004876	Krycí rámeček Plus dvojnásobný, Mauve/Polar	50
MGU49424210	Krycí rámeček System, 2 x 4 moduly, Cromo lesk/Grafit	90	MGU6004877	Krycí rámeček Plus dvojnásobný, Slate/Polar	50
MGU49424238	Krycí rámeček System, 2 x 4 moduly, Cromo mat/Grafit	90			

kat. č.	popis	strana	kat. č.	popis	strana
MGU6004V18	Krycí rámeček Plus dvojnásobný vertikální, Polar	51	MGU6006V576	Krycí rámeček Plus trojnásobný vertikální, Mauve/Marfil	52
MGU6004V25	Krycí rámeček Plus dvojnásobný vertikální, Marfil	51	MGU6006V577	Krycí rámeček Plus trojnásobný vertikální, Slate/Marfil	52
MGU6004V524	Krycí rámeček Plus dvojnásobný vertikální, Champagne/Marfil	51	MGU6006V624	Krycí rámeček Plus trojnásobný vertikální, Champagne/Polar	52
MGU6004V542	Krycí rámeček Plus dvojnásobný vertikální, Indigo/Marfil	51	MGU6006V842	Krycí rámeček Plus trojnásobný vertikální, Indigo/Polar	52
MGU6004V551	Krycí rámeček Plus dvojnásobný vertikální, Teracota/Marfil	51	MGU6006V851	Krycí rámeček Plus trojnásobný vertikální, Teracota/Polar	52
MGU6004V554	Krycí rámeček Plus dvojnásobný vertikální, Glacier/Marfil	51	MGU6006V854	Krycí rámeček Plus trojnásobný vertikální, Glacier/Polar	52
MGU6004V563	Krycí rámeček Plus dvojnásobný vertikální, Manzana/Marfil	51	MGU6006V863	Krycí rámeček Plus trojnásobný vertikální, Manzana/Polar	52
MGU6004V565	Krycí rámeček Plus dvojnásobný vertikální, Fog/Marfil	51	MGU6006V865	Krycí rámeček Plus trojnásobný vertikální, Fog/Polar	52
MGU6004V566	Krycí rámeček Plus dvojnásobný vertikální, Pistacio/Marfil	51	MGU6006V866	Krycí rámeček Plus trojnásobný vertikální, Pistacio/Polar	52
MGU6004V567	Krycí rámeček Plus dvojnásobný vertikální, Arena/Marfil	51	MGU6006V867	Krycí rámeček Plus trojnásobný vertikální, Arena/Polar	52
MGU6004V569	Krycí rámeček Plus dvojnásobný vertikální, Orange/Marfil	51	MGU6006V869	Krycí rámeček Plus trojnásobný vertikální, Orange/Polar	52
MGU6004V570	Krycí rámeček Plus dvojnásobný vertikální, Aqua/Marfil	51	MGU6006V870	Krycí rámeček Plus trojnásobný vertikální, Aqua/Polar	52
MGU6004V571	Krycí rámeček Plus dvojnásobný vertikální, Cacao/Marfil	51	MGU6006V871	Krycí rámeček Plus trojnásobný vertikální, Cacao/Polar	52
MGU6004V572	Krycí rámeček Plus dvojnásobný vertikální, Gamet/Marfil	51	MGU6006V872	Krycí rámeček Plus trojnásobný vertikální, Gamet/Polar	52
MGU6004V573	Krycí rámeček Plus dvojnásobný vertikální, Manganese/Marfil	51	MGU6006V873	Krycí rámeček Plus trojnásobný vertikální, Manganese/Polar	52
MGU6004V574	Krycí rámeček Plus dvojnásobný vertikální, Mink/Marfil	51	MGU6006V874	Krycí rámeček Plus trojnásobný vertikální, Mink/Polar	52
MGU6004V576	Krycí rámeček Plus dvojnásobný vertikální, Mauve/Marfil	51	MGU6006V876	Krycí rámeček Plus trojnásobný vertikální, Mauve/Polar	52
MGU6004V577	Krycí rámeček Plus dvojnásobný vertikální, Slate/Marfil	51	MGU6006V877	Krycí rámeček Plus trojnásobný vertikální, Slate/Polar	52
MGU6004V824	Krycí rámeček Plus dvojnásobný vertikální, Champagne/Polar	51	MGU600818	Krycí rámeček Plus čtyřnásobný, Polar	52
MGU6004V842	Krycí rámeček Plus dvojnásobný vertikální, Indigo/Polar	51	MGU600825	Krycí rámeček Plus čtyřnásobný, Marfil	52
MGU6004V851	Krycí rámeček Plus dvojnásobný vertikální, Teracota/Polar	51	MGU6008524	Krycí rámeček Plus čtyřnásobný, Champagne/Marfil	52
MGU6004V854	Krycí rámeček Plus dvojnásobný vertikální, Glacier/Polar	51	MGU6008542	Krycí rámeček Plus čtyřnásobný, Indigo/Marfil	52
MGU6004V863	Krycí rámeček Plus dvojnásobný vertikální, Manzana/Polar	51	MGU6008551	Krycí rámeček Plus čtyřnásobný, Teracota/Marfil	52
MGU6004V865	Krycí rámeček Plus dvojnásobný vertikální, Fog/Polar	51	MGU6008554	Krycí rámeček Plus čtyřnásobný, Glacier/Marfil	52
MGU6004V866	Krycí rámeček Plus dvojnásobný vertikální, Pistacio/Polar	51	MGU6008563	Krycí rámeček Plus čtyřnásobný, Manzana/Marfil	52
MGU6004V867	Krycí rámeček Plus dvojnásobný vertikální, Arena/Polar	51	MGU6008565	Krycí rámeček Plus čtyřnásobný, Fog/Marfil	52
MGU6004V869	Krycí rámeček Plus dvojnásobný vertikální, Orange/Polar	51	MGU6008566	Krycí rámeček Plus čtyřnásobný, Pistacio/Marfil	52
MGU6004V870	Krycí rámeček Plus dvojnásobný vertikální, Aqua/Polar	51	MGU6008567	Krycí rámeček Plus čtyřnásobný, Arena/Marfil	52
MGU6004V871	Krycí rámeček Plus dvojnásobný vertikální, Cacao/Polar	51	MGU6008569	Krycí rámeček Plus čtyřnásobný, Orange/Marfil	52
MGU6004V872	Krycí rámeček Plus dvojnásobný vertikální, Gamet/Polar	51	MGU6008570	Krycí rámeček Plus čtyřnásobný, Aqua/Marfil	52
MGU6004V873	Krycí rámeček Plus dvojnásobný vertikální, Manganese/Polar	51	MGU6008571	Krycí rámeček Plus čtyřnásobný, Cacao/Marfil	52
MGU6004V874	Krycí rámeček Plus dvojnásobný vertikální, Mink/Polar	51	MGU6008572	Krycí rámeček Plus čtyřnásobný, Gamet/Marfil	52
MGU6004V876	Krycí rámeček Plus dvojnásobný vertikální, Mauve/Polar	51	MGU6008573	Krycí rámeček Plus čtyřnásobný, Manganese/Marfil	52
MGU6004V877	Krycí rámeček Plus dvojnásobný vertikální, Slate/Polar	51	MGU6008574	Krycí rámeček Plus čtyřnásobný, Mink/Marfil	52
MGU600618	Krycí rámeček Plus trojnásobný, Polar	51	MGU6008576	Krycí rámeček Plus čtyřnásobný, Mauve/Marfil	52
MGU600625	Krycí rámeček Plus trojnásobný, Marfil	51	MGU6008577	Krycí rámeček Plus čtyřnásobný, Slate/Marfil	52
MGU6006524	Krycí rámeček Plus trojnásobný, Champagne/Marfil	51	MGU6008824	Krycí rámeček Plus čtyřnásobný, Champagne/Polar	52
MGU6006542	Krycí rámeček Plus trojnásobný, Indigo/Marfil	51	MGU6008842	Krycí rámeček Plus čtyřnásobný, Indigo/Polar	52
MGU6006551	Krycí rámeček Plus trojnásobný, Teracota/Marfil	51	MGU6008851	Krycí rámeček Plus čtyřnásobný, Teracota/Polar	52
MGU6006554	Krycí rámeček Plus trojnásobný, Glacier/Marfil	51	MGU6008854	Krycí rámeček Plus čtyřnásobný, Glacier/Polar	52
MGU6006563	Krycí rámeček Plus trojnásobný, Manzana/Marfil	51	MGU6008863	Krycí rámeček Plus čtyřnásobný, Manzana/Polar	52
MGU6006565	Krycí rámeček Plus trojnásobný, Fog/Marfil	51	MGU6008865	Krycí rámeček Plus čtyřnásobný, Fog/Polar	52
MGU6006566	Krycí rámeček Plus trojnásobný, Pistacio/Marfil	51	MGU6008866	Krycí rámeček Plus čtyřnásobný, Pistacio/Polar	52
MGU6006567	Krycí rámeček Plus trojnásobný, Arena/Marfil	51	MGU6008867	Krycí rámeček Plus čtyřnásobný, Arena/Polar	52
MGU6006569	Krycí rámeček Plus trojnásobný, Orange/Marfil	51	MGU6008869	Krycí rámeček Plus čtyřnásobný, Orange/Polar	52
MGU6006570	Krycí rámeček Plus trojnásobný, Aqua/Marfil	51	MGU6008870	Krycí rámeček Plus čtyřnásobný, Aqua/Polar	52
MGU6006571	Krycí rámeček Plus trojnásobný, Cacao/Marfil	51	MGU6008871	Krycí rámeček Plus čtyřnásobný, Cacao/Polar	52
MGU6006572	Krycí rámeček Plus trojnásobný, Gamet/Marfil	51	MGU6008872	Krycí rámeček Plus čtyřnásobný, Gamet/Polar	52
MGU6006573	Krycí rámeček Plus trojnásobný, Manganese/Marfil	51	MGU6008873	Krycí rámeček Plus čtyřnásobný, Manganese/Polar	52
MGU6006574	Krycí rámeček Plus trojnásobný, Mink/Marfil	51	MGU6008874	Krycí rámeček Plus čtyřnásobný, Mink/Polar	52
MGU6006576	Krycí rámeček Plus trojnásobný, Mauve/Marfil	51	MGU6008876	Krycí rámeček Plus čtyřnásobný, Mauve/Polar	52
MGU6006577	Krycí rámeček Plus trojnásobný, Slate/Marfil	51	MGU6008877	Krycí rámeček Plus čtyřnásobný, Slate/Polar	52
MGU6006824	Krycí rámeček Plus trojnásobný, Champagne/Polar	51	MGU6100218	Krycí rámeček IP 44 univerzální, Polar	25
MGU6006842	Krycí rámeček Plus trojnásobný, Indigo/Polar	51	MGU6100218	Krycí rámeček IP 44 univerzální, Polar	35
MGU6006851	Krycí rámeček Plus trojnásobný, Teracota/Polar	51	MGU6100225	Krycí rámeček IP 44 univerzální, Marfil	25
MGU6006854	Krycí rámeček Plus trojnásobný, Glacier/Polar	51	MGU6100225	Krycí rámeček IP 44 univerzální, Marfil	35
MGU6006863	Krycí rámeček Plus trojnásobný, Manzana/Polar	51	MGU6103524	Krycí rámeček Plus tojmodulový, Champagne/Marfil	53
MGU6006865	Krycí rámeček Plus trojnásobný, Fog/Polar	51	MGU6103542	Krycí rámeček Plus tojmodulový, Indigo/Marfil	53
MGU6006866	Krycí rámeček Plus trojnásobný, Pistacio/Polar	51	MGU6103551	Krycí rámeček Plus tojmodulový, Teracota/Marfil	53
MGU6006867	Krycí rámeček Plus trojnásobný, Arena/Polar	51	MGU6103554	Krycí rámeček Plus tojmodulový, Glacier/Marfil	53
MGU6006869	Krycí rámeček Plus trojnásobný, Orange/Polar	51	MGU6103563	Krycí rámeček Plus tojmodulový, Manzana/Marfil	53
MGU6006870	Krycí rámeček Plus trojnásobný, Aqua/Polar	51	MGU6103565	Krycí rámeček Plus tojmodulový, Fog/Marfil	53
MGU6006871	Krycí rámeček Plus trojnásobný, Cacao/Polar	51	MGU6103566	Krycí rámeček Plus tojmodulový, Pistacio/Marfil	53
MGU6006872	Krycí rámeček Plus trojnásobný, Gamet/Polar	51	MGU6103567	Krycí rámeček Plus tojmodulový, Arena/Marfil	53
MGU6006873	Krycí rámeček Plus trojnásobný, Manganese/Polar	51	MGU6103569	Krycí rámeček Plus tojmodulový, Orange/Marfil	53
MGU6006874	Krycí rámeček Plus trojnásobný, Mink/Polar	51	MGU6103570	Krycí rámeček Plus tojmodulový, Aqua/Marfil	53
MGU6006876	Krycí rámeček Plus trojnásobný, Mauve/Polar	51	MGU6103571	Krycí rámeček Plus tojmodulový, Cacao/Marfil	53
MGU6006877	Krycí rámeček Plus trojnásobný, Slate/Polar	51	MGU6103572	Krycí rámeček Plus tojmodulový, Gamet/Marfil	53
MGU6006V18	Krycí rámeček Plus trojnásobný vertikální, Polar	52	MGU6103573	Krycí rámeček Plus tojmodulový, Manganese/Marfil	53
MGU6006V25	Krycí rámeček Plus trojnásobný vertikální, Marfil	52	MGU6103574	Krycí rámeček Plus tojmodulový, Mink/Marfil	53
MGU6006V524	Krycí rámeček Plus trojnásobný vertikální, Champagne/Marfil	52	MGU6103576	Krycí rámeček Plus tojmodulový, Mauve/Marfil	53
MGU6006V542	Krycí rámeček Plus trojnásobný vertikální, Indigo/Marfil	52	MGU6103577	Krycí rámeček Plus tojmodulový, Slate/Marfil	53
MGU6006V551	Krycí rámeček Plus trojnásobný vertikální, Teracota/Marfil	52	MGU6103824	Krycí rámeček Plus tojmodulový, Champagne/Polar	53
MGU6006V554	Krycí rámeček Plus trojnásobný vertikální, Glacier/Marfil	52	MGU6103842	Krycí rámeček Plus tojmodulový, Indigo/Polar	53
MGU6006V563	Krycí rámeček Plus trojnásobný vertikální, Manzana/Marfil	52	MGU6103851	Krycí rámeček Plus tojmodulový, Teracota/Polar	53
MGU6006V565	Krycí rámeček Plus trojnásobný vertikální, Fog/Marfil	52	MGU6103854	Krycí rámeček Plus tojmodulový, Glacier/Polar	53
MGU6006V566	Krycí rámeček Plus trojnásobný vertikální, Pistacio/Marfil	52	MGU6103863	Krycí rámeček Plus tojmodulový, Manzana/Polar	53
MGU6006V567	Krycí rámeček Plus trojnásobný vertikální, Arena/Marfil	52	MGU6103865	Krycí rámeček Plus tojmodulový, Fog/Polar	53
MGU6006V569	Krycí rámeček Plus trojnásobný vertikální, Orange/Marfil	52	MGU6103866	Krycí rámeček Plus tojmodulový, Pistacio/Polar	53
MGU6006V570	Krycí rámeček Plus trojnásobný vertikální, Aqua/Marfil	52	MGU6103867	Krycí rámeček Plus tojmodulový, Arena/Polar	53
MGU6006V571	Krycí rámeček Plus trojnásobný vertikální, Cacao/Marfil	52	MGU6103869	Krycí rámeček Plus tojmodulový, Orange/Polar	53
MGU6006V572	Krycí rámeček Plus trojnásobný vertikální, Gamet/Marfil	52	MGU6103870	Krycí rámeček Plus tojmodulový, Aqua/Polar	53
MGU6006V573	Krycí rámeček Plus trojnásobný vertikální, Manganese/Marfil	52	MGU6103871	Krycí rámeček Plus tojmodulový, Cacao/Polar	53
MGU6006V574	Krycí rámeček Plus trojnásobný vertikální, Mink/Marfil	52	MGU6103872	Krycí rámeček Plus tojmodulový, Gamet/Polar	53

index katalogových čísel

MGU6103873 ...

... MGU66006038

kat. č.	popis	strana	kat. č.	popis	strana
MGU6103873	Krycí rámeček Plus trojmodulový, Manganese/Polár	53	MGU66002210	Krycí rámeček Top jednorásobný, Cromo lesk/Grafit	88
MGU6103874	Krycí rámeček Plus trojmodulový, Mink/Polár	53	MGU66002238	Krycí rámeček Top jednorásobný, Cromo mat/Grafit	88
MGU6103876	Krycí rámeček Plus trojmodulový, Mauve/Polár	53	MGU66002239	Krycí rámeček Top jednorásobný, NiK/Grafit	88
MGU6103877	Krycí rámeček Plus trojmodulový, Slate/Polár	53	MGU66002292	Krycí rámeček Top jednorásobný, Top Polar/Grafit	88
MGU6104524	Krycí rámeček Plus čtyřmodulový, Champagne/Marfil	53	MGU66002293	Krycí rámeček Top jednorásobný, Rhodium Black/Grafit	88
MGU6104542	Krycí rámeček Plus čtyřmodulový, Indigo/Marfil	53	MGU66002294	Krycí rámeček Top jednorásobný, Fluor Green/Grafit	88
MGU6104551	Krycí rámeček Plus čtyřmodulový, Teracota/Marfil	53	MGU66002295	Krycí rámeček Top jednorásobný, Opal Titanium/Grafit	88
MGU6104554	Krycí rámeček Plus čtyřmodulový, Glacier/Marfil	53	MGU66002296	Krycí rámeček Top jednorásobný, Onyx Copper/Grafit	88
MGU6104563	Krycí rámeček Plus čtyřmodulový, Manzana/Marfil	53	MGU66002297	Krycí rámeček Top jednorásobný, Metal Grey/Grafit	88
MGU6104565	Krycí rámeček Plus čtyřmodulový, Fog/Marfil	53	MGU66002298	Krycí rámeček Top jednorásobný, Beryl Blue/Grafit	88
MGU6104566	Krycí rámeček Plus čtyřmodulový, Pistacio/Marfil	53	MGU660022M1	Krycí rámeček Top jednorásobný, Buk/Grafit	88
MGU6104567	Krycí rámeček Plus čtyřmodulový, Arena/Marfil	53	MGU660022M2	Krycí rámeček Top jednorásobný, Cherry/Grafit	88
MGU6104569	Krycí rámeček Plus čtyřmodulový, Orange/Marfil	53	MGU660022M3	Krycí rámeček Top jednorásobný, Tabaco/Grafit	88
MGU6104570	Krycí rámeček Plus čtyřmodulový, Aqua/Marfil	53	MGU660022M4	Krycí rámeček Top jednorásobný, Wenge/Grafit	88
MGU6104571	Krycí rámeček Plus čtyřmodulový, Cacao/Marfil	53	MGU66002504	Krycí rámeček Plus jednorásobný, Oro/Marfil	50
MGU6104572	Krycí rámeček Plus čtyřmodulový, Garnet/Marfil	53	MGU66002510	Krycí rámeček Plus jednorásobný, Cromo/Marfil	50
MGU6104573	Krycí rámeček Plus čtyřmodulový, Manganese/Marfil	53	MGU66002804	Krycí rámeček Plus jednorásobný, Oro/Polár	50
MGU6104574	Krycí rámeček Plus čtyřmodulový, Mink/Marfil	53	MGU66002810	Krycí rámeček Plus jednorásobný, Cromo/Polár	50
MGU6104576	Krycí rámeček Plus čtyřmodulový, Mauve/Marfil	53	MGU66004010	Krycí rámeček Top dvojrásobný, Cromo lesk/Aluminium	88
MGU6104577	Krycí rámeček Plus čtyřmodulový, Slate/Marfil	53	MGU66004038	Krycí rámeček Top dvojrásobný, Cromo mat/Aluminium	88
MGU6104824	Krycí rámeček Plus čtyřmodulový, Champagne/Polár	53	MGU66004039	Krycí rámeček Top dvojrásobný, NiK/Aluminium	88
MGU6104842	Krycí rámeček Plus čtyřmodulový, Indigo/Polár	53	MGU66004092	Krycí rámeček Top dvojrásobný, Top Polar/Aluminium	88
MGU6104851	Krycí rámeček Plus čtyřmodulový, Teracota/Polár	53	MGU66004093	Krycí rámeček Top dvojrásobný, Rhodium Black/Aluminium	88
MGU6104854	Krycí rámeček Plus čtyřmodulový, Glacier/Polár	53	MGU66004094	Krycí rámeček Top dvojrásobný, Fluor Green/Aluminium	88
MGU6104863	Krycí rámeček Plus čtyřmodulový, Manzana/Polár	53	MGU66004095	Krycí rámeček Top dvojrásobný, Opal Titanium/Aluminium	88
MGU6104865	Krycí rámeček Plus čtyřmodulový, Fog/Polár	53	MGU66004096	Krycí rámeček Top dvojrásobný, Onyx Copper/Aluminium	88
MGU6104866	Krycí rámeček Plus čtyřmodulový, Pistacio/Polár	53	MGU66004097	Krycí rámeček Top dvojrásobný, Metal Grey/Aluminium	88
MGU6104867	Krycí rámeček Plus čtyřmodulový, Arena/Polár	53	MGU66004098	Krycí rámeček Top dvojrásobný, Beryl Blue/Aluminium	88
MGU6104869	Krycí rámeček Plus čtyřmodulový, Orange/Polár	53	MGU660040M1	Krycí rámeček Top dvojrásobný, Buk/Aluminium	88
MGU6104870	Krycí rámeček Plus čtyřmodulový, Aqua/Polár	53	MGU660040M2	Krycí rámeček Top dvojrásobný, Cherry/Aluminium	88
MGU6104871	Krycí rámeček Plus čtyřmodulový, Cacao/Polár	53	MGU660040M3	Krycí rámeček Top dvojrásobný, Tabaco/Aluminium	88
MGU6104872	Krycí rámeček Plus čtyřmodulový, Garnet/Polár	53	MGU660040M4	Krycí rámeček Top dvojrásobný, Wenge/Aluminium	88
MGU6104873	Krycí rámeček Plus čtyřmodulový, Manganese/Polár	53	MGU66004210	Krycí rámeček Top dvojrásobný, Cromo lesk/Grafit	88
MGU6104874	Krycí rámeček Plus čtyřmodulový, Mink/Polár	53	MGU66004238	Krycí rámeček Top dvojrásobný, Cromo mat/Grafit	88
MGU6104876	Krycí rámeček Plus čtyřmodulový, Mauve/Polár	53	MGU66004239	Krycí rámeček Top dvojrásobný, NiK/Grafit	88
MGU6104877	Krycí rámeček Plus čtyřmodulový, Slate/Polár	53	MGU66004292	Krycí rámeček Top dvojrásobný, Top Polar/Grafit	88
MGU6306518	Zásavka dvojrásobná 2x2P+PE s ochrannou proti přežití, Polár	19	MGU66004293	Krycí rámeček Top dvojrásobný, Rhodium Black/Grafit	88
MGU6306525	Zásavka dvojrásobná 2x2P+PE s ochrannou proti přežití, Marfil	19	MGU66004294	Krycí rámeček Top dvojrásobný, Fluor Green/Grafit	88
MGU63065524	Zásavka dvojrásobná 230 V, 16 A, 2x2P+PE, Champagne/Marfil	19	MGU66004295	Krycí rámeček Top dvojrásobný, Opal Titanium/Grafit	88
MGU63065524	Zásavka dvojrásobná 230 V, 16 A, 2x2P+PE, Indigo/Marfil	19	MGU66004296	Krycí rámeček Top dvojrásobný, Onyx Copper/Grafit	88
MGU63065551	Zásavka dvojrásobná 230 V, 16 A, 2x2P+PE, Teracota/Marfil	19	MGU66004297	Krycí rámeček Top dvojrásobný, Metal Grey/Grafit	88
MGU63065554	Zásavka dvojrásobná 230 V, 16 A, 2x2P+PE, Glacier/Marfil	19	MGU66004298	Krycí rámeček Top dvojrásobný, Beryl Blue/Grafit	88
MGU63065563	Zásavka dvojrásobná 230 V, 16 A, 2x2P+PE, Manzana/Marfil	19	MGU660042M1	Krycí rámeček Top dvojrásobný, Buk/Grafit	88
MGU63065565	Zásavka dvojrásobná 230 V, 16 A, 2x2P+PE, Fog/Marfil	19	MGU660042M2	Krycí rámeček Top dvojrásobný, Cherry/Grafit	88
MGU63065566	Zásavka dvojrásobná 230 V, 16 A, 2x2P+PE, Pistacio/Marfil	19	MGU660042M3	Krycí rámeček Top dvojrásobný, Tabaco/Grafit	88
MGU63065567	Zásavka dvojrásobná 230 V, 16 A, 2x2P+PE, Arena/Marfil	19	MGU660042M4	Krycí rámeček Top dvojrásobný, Wenge/Grafit	88
MGU63065569	Zásavka dvojrásobná 230 V, 16 A, 2x2P+PE, Orange/Marfil	19	MGU66004504	Krycí rámeček Plus dvojrásobný, Oro/Marfil	50
MGU63065570	Zásavka dvojrásobná 230 V, 16 A, 2x2P+PE, Aqua/Marfil	19	MGU66004510	Krycí rámeček Plus dvojrásobný, Cromo/Marfil	50
MGU63065571	Zásavka dvojrásobná 230 V, 16 A, 2x2P+PE, Cacao/Marfil	19	MGU66004804	Krycí rámeček Plus dvojrásobný, Oro/Polár	50
MGU63065572	Zásavka dvojrásobná 230 V, 16 A, 2x2P+PE, Garnet/Marfil	19	MGU66004810	Krycí rámeček Plus dvojrásobný, Cromo/Polár	50
MGU63065573	Zásavka dvojrásobná 230 V, 16 A, 2x2P+PE, Manganese/Marfil	19	MGU66004V010	Krycí rámeček Top dvojrásobný vertikální, Cromo lesk/Aluminium	88
MGU63065574	Zásavka dvojrásobná 230 V, 16 A, 2x2P+PE, Mink/Marfil	19	MGU66004V038	Krycí rámeček Top dvojrásobný vertikální, Cromo mat/Aluminium	88
MGU63065576	Zásavka dvojrásobná 230 V, 16 A, 2x2P+PE, Mauve/Marfil	19	MGU66004V039	Krycí rámeček Top dvojrásobný vertikální, NiK/Aluminium	88
MGU63065577	Zásavka dvojrásobná 230 V, 16 A, 2x2P+PE, Slate/Marfil	19	MGU66004V092	Krycí rámeček Top dvojrásobný vertikální, Top Polar/Aluminium	88
MGU63065824	Zásavka dvojrásobná 230 V, 16 A, 2x2P+PE, Champagne/Polár	19	MGU66004V093	Krycí rámeček Top dvojrásobný vertikální, Rhodium Black/Aluminium	88
MGU63065842	Zásavka dvojrásobná 230 V, 16 A, 2x2P+PE, Indigo/Polár	19	MGU66004V094	Krycí rámeček Top dvojrásobný vertikální, Fluor Green/Aluminium	88
MGU63065851	Zásavka dvojrásobná 230 V, 16 A, 2x2P+PE, Teracota/Polár	19	MGU66004V095	Krycí rámeček Top dvojrásobný vertikální, Opal Titanium/Aluminium	88
MGU63065854	Zásavka dvojrásobná 230 V, 16 A, 2x2P+PE, Glacier/Polár	19	MGU66004V096	Krycí rámeček Top dvojrásobný vertikální, Buk/Aluminium	88
MGU63065863	Zásavka dvojrásobná 230 V, 16 A, 2x2P+PE, Manzana/Polár	19	MGU66004V097	Krycí rámeček Top dvojrásobný vertikální, Metal Grey/Aluminium	88
MGU63065865	Zásavka dvojrásobná 230 V, 16 A, 2x2P+PE, Fog/Polár	19	MGU66004V098	Krycí rámeček Top dvojrásobný vertikální, Beryl Blue/Aluminium	88
MGU63065866	Zásavka dvojrásobná 230 V, 16 A, 2x2P+PE, Pistacio/Polár	19	MGU66004V0M1	Krycí rámeček Top dvojrásobný vertikální, Buk/Grafit	88
MGU63065867	Zásavka dvojrásobná 230 V, 16 A, 2x2P+PE, Arena/Polár	19	MGU66004V0M2	Krycí rámeček Top dvojrásobný vertikální, Cherry/Aluminium	88
MGU63065869	Zásavka dvojrásobná 230 V, 16 A, 2x2P+PE, Orange/Polár	19	MGU66004V0M3	Krycí rámeček Top dvojrásobný vertikální, Tabaco/Aluminium	88
MGU63065870	Zásavka dvojrásobná 230 V, 16 A, 2x2P+PE, Aqua/Polár	19	MGU66004V0M4	Krycí rámeček Top dvojrásobný vertikální, Wenge/Aluminium	88
MGU63065871	Zásavka dvojrásobná 230 V, 16 A, 2x2P+PE, Cacao/Polár	19	MGU66004W210	Krycí rámeček Top dvojrásobný vertikální, Cromo lesk/Grafit	88
MGU63065872	Zásavka dvojrásobná 230 V, 16 A, 2x2P+PE, Garnet/Polár	19	MGU66004V238	Krycí rámeček Top dvojrásobný vertikální, Cromo mat/Grafit	88
MGU63065873	Zásavka dvojrásobná 230 V, 16 A, 2x2P+PE, Manganese/Polár	19	MGU66004V239	Krycí rámeček Top dvojrásobný vertikální, NiK/Grafit	88
MGU63065874	Zásavka dvojrásobná 230 V, 16 A, 2x2P+PE, Mink/Polár	19	MGU66004V292	Krycí rámeček Top dvojrásobný vertikální, Top Polar/Grafit	88
MGU63065876	Zásavka dvojrásobná 230 V, 16 A, 2x2P+PE, Mauve/Polár	19	MGU66004V293	Krycí rámeček Top dvojrásobný vertikální, Rhodium Black/Grafit	88
MGU63065877	Zásavka dvojrásobná 230 V, 16 A, 2x2P+PE, Slate/Polár	19	MGU66004V294	Krycí rámeček Top dvojrásobný vertikální, Fluor Green/Grafit	88
MGU66002010	Krycí rámeček Top jednorásobný, Cromo lesk/Aluminium	88	MGU66004V295	Krycí rámeček Top dvojrásobný vertikální, Opal Titanium/Grafit	88
MGU66002038	Krycí rámeček Top jednorásobný, Cromo mat/Aluminium	88	MGU66004V296	Krycí rámeček Top dvojrásobný vertikální, Onyx Copper/Grafit	88
MGU66002039	Krycí rámeček Top jednorásobný, NiK/Aluminium	88	MGU66004V297	Krycí rámeček Top dvojrásobný vertikální, Metal Grey/Grafit	88
MGU66002082	Krycí rámeček Top jednorásobný, Top Polar/Aluminium	88	MGU66004V298	Krycí rámeček Top dvojrásobný vertikální, Beryl Blue/Grafit	88
MGU66002093	Krycí rámeček Top jednorásobný, Rhodium Black/Aluminium	88	MGU66004V2M1	Krycí rámeček Top dvojrásobný vertikální, Buk/Grafit	88
MGU66002094	Krycí rámeček Top jednorásobný, Fluor Green/Aluminium	88	MGU66004V2M2	Krycí rámeček Top dvojrásobný vertikální, Cherry/Grafit	88
MGU66002095	Krycí rámeček Top jednorásobný, Opal Titanium/Aluminium	88	MGU66004V2M3	Krycí rámeček Top dvojrásobný vertikální, Tabaco/Grafit	88
MGU66002096	Krycí rámeček Top jednorásobný, Onyx Copper/Aluminium	88	MGU66004V2M4	Krycí rámeček Top dvojrásobný vertikální, Wenge/Grafit	88
MGU66002097	Krycí rámeček Top jednorásobný, Metal Grey/Aluminium	88	MGU66004V504	Krycí rámeček Plus dvojrásobný vertikální, Oro/Marfil	51
MGU66002098	Krycí rámeček Top jednorásobný, Beryl Blue/Aluminium	88	MGU66004V510	Krycí rámeček Plus dvojrásobný vertikální, Cromo/Marfil	51
MGU660020M1	Krycí rámeček Top jednorásobný, Buk/Aluminium	88	MGU66004V804	Krycí rámeček Plus dvojrásobný vertikální, Oro/Polár	51
MGU660020M2	Krycí rámeček Top jednorásobný, Cherry/Aluminium	88	MGU66004V810	Krycí rámeček Plus dvojrásobný vertikální, Cromo/Polár	51
MGU660020M3	Krycí rámeček Top jednorásobný, Tabaco/Aluminium	88	MGU66006010	Krycí rámeček Top trojrásobný, Cromo lesk/Aluminium	89
MGU660020M4	Krycí rámeček Top jednorásobný, Wenge/Aluminium	88	MGU66006038	Krycí rámeček Top trojrásobný, Cromo mat/Aluminium	89

index katalogových čísel

MGU6606039 ...

... MGU7104

kat. č.	popis	strana	kat. č.	popis	strana
MGU6606039	Krycí rámeček Top trojzásobný, NiH/Aluminium	89	MGU6608297	Krycí rámeček Top čtyřzásobný, Metal Grey/Grafit	89
MGU6606092	Krycí rámeček Top trojzásobný, Top Polar/Aluminium	89	MGU6608298	Krycí rámeček Top čtyřzásobný, Beryl Blue/Grafit	89
MGU6606093	Krycí rámeček Top trojzásobný, Rhodium Black/Aluminium	89	MGU66082M1	Krycí rámeček Top čtyřzásobný, Buk/Grafit	89
MGU6606094	Krycí rámeček Top trojzásobný, Fluor Green/Aluminium	89	MGU66082M2	Krycí rámeček Top čtyřzásobný, Cherry/Grafit	89
MGU6606095	Krycí rámeček Top trojzásobný, Opal Titanium/Aluminium	89	MGU66082M3	Krycí rámeček Top čtyřzásobný, Tabaco/Grafit	89
MGU6606096	Krycí rámeček Top trojzásobný, Onyx Copper/Aluminium	89	MGU66082M4	Krycí rámeček Top čtyřzásobný, Wenge/Grafit	89
MGU6606097	Krycí rámeček Top trojzásobný, Metal Grey/Aluminium	89	MGU6608504	Krycí rámeček Plus čtyřzásobný, Oro/Marfil	52
MGU6606098	Krycí rámeček Top trojzásobný, Beryl Blue/Aluminium	89	MGU6608510	Krycí rámeček Plus čtyřzásobný, Oro/Polár	52
MGU66060M1	Krycí rámeček Top trojzásobný, Buk/Aluminium	89	MGU6608804	Krycí rámeček Plus čtyřzásobný, Oro/Polár	52
MGU66060M2	Krycí rámeček Top trojzásobný, Cherry/Aluminium	89	MGU6608810	Krycí rámeček Plus čtyřzásobný, Oro/Polár	52
MGU66060M3	Krycí rámeček Top trojzásobný, Tabaco/Aluminium	89	MGU66103010	Krycí rámeček Top trojmodulový, Oro/lesk/Aluminium	90
MGU66060M4	Krycí rámeček Top trojzásobný, Wenge/Aluminium	89	MGU66103038	Krycí rámeček Top trojmodulový, Oro/mať/Aluminium	90
MGU6606210	Krycí rámeček Top trojzásobný, Oro/lesk/Grafit	89	MGU66103039	Krycí rámeček Top trojmodulový, NiH/Aluminium	90
MGU6606238	Krycí rámeček Top trojzásobný, Oro/mať/Grafit	89	MGU66103092	Krycí rámeček Top trojmodulový, Top Polar/Aluminium	90
MGU6606239	Krycí rámeček Top trojzásobný, NiH/Grafit	89	MGU66103093	Krycí rámeček Top trojmodulový, Rhodium Black/Aluminium	90
MGU6606292	Krycí rámeček Top trojzásobný, Top Polar/Grafit	89	MGU66103094	Krycí rámeček Top trojmodulový, Fluor Green/Aluminium	90
MGU6606293	Krycí rámeček Top trojzásobný, Rhodium Black/Grafit	89	MGU66103095	Krycí rámeček Top trojmodulový, Opal Titanium/Aluminium	90
MGU6606294	Krycí rámeček Top trojzásobný, Fluor Green/Grafit	89	MGU66103096	Krycí rámeček Top trojmodulový, Onyx Copper/Aluminium	90
MGU6606295	Krycí rámeček Top trojzásobný, Opal Titanium/Grafit	89	MGU66103097	Krycí rámeček Top trojmodulový, Metal Grey/Aluminium	90
MGU6606296	Krycí rámeček Top trojzásobný, Onyx Copper/Grafit	89	MGU66103098	Krycí rámeček Top trojmodulový, Beryl Blue/Aluminium	90
MGU6606297	Krycí rámeček Top trojzásobný, Metal Grey/Grafit	89	MGU661030M1	Krycí rámeček Top trojmodulový, Buk/Aluminium	90
MGU6606298	Krycí rámeček Top trojzásobný, Beryl Blue/Grafit	89	MGU661030M2	Krycí rámeček Top trojmodulový, Cherry/Aluminium	90
MGU66062M1	Krycí rámeček Top trojzásobný, Buk/Grafit	89	MGU661030M3	Krycí rámeček Top trojmodulový, Tabaco/Aluminium	90
MGU66062M2	Krycí rámeček Top trojzásobný, Cherry/Grafit	89	MGU661030M4	Krycí rámeček Top trojmodulový, Wenge/Aluminium	90
MGU66062M3	Krycí rámeček Top trojzásobný, Tabaco/Grafit	89	MGU66103210	Krycí rámeček Top trojmodulový, Oro/lesk/Grafit	90
MGU66062M4	Krycí rámeček Top trojzásobný, Wenge/Grafit	89	MGU66103238	Krycí rámeček Top trojmodulový, Oro/mať/Grafit	90
MGU6606504	Krycí rámeček Plus trojzásobný, Oro/Marfil	51	MGU66103239	Krycí rámeček Top trojmodulový, NiH/Grafit	90
MGU6606510	Krycí rámeček Plus trojzásobný, Oro/Polár	51	MGU66103292	Krycí rámeček Top trojmodulový, Top Polar/Grafit	90
MGU6606804	Krycí rámeček Plus trojzásobný, Oro/Polár	51	MGU66103293	Krycí rámeček Top trojmodulový, Rhodium Black/Grafit	90
MGU6606810	Krycí rámeček Plus trojzásobný, Oro/Polár	51	MGU66103294	Krycí rámeček Top trojmodulový, Fluor Green/Grafit	90
MGU6606V010	Krycí rámeček Top trojzásobný vertikální, Oro/lesk/Aluminium	89	MGU66103295	Krycí rámeček Top trojmodulový, Opal Titanium/Grafit	90
MGU6606V038	Krycí rámeček Top trojzásobný vertikální, Oro/mať/Aluminium	89	MGU66103296	Krycí rámeček Top trojmodulový, Onyx Copper/Grafit	90
MGU6606V039	Krycí rámeček Top trojzásobný vertikální, NiH/Aluminium	89	MGU66103297	Krycí rámeček Top trojmodulový, Metal Grey/Grafit	90
MGU6606V092	Krycí rámeček Top trojzásobný vertikální, Top Polar/Aluminium	89	MGU66103298	Krycí rámeček Top trojmodulový, Beryl Blue/Grafit	90
MGU6606V093	Krycí rámeček Top trojzásobný vertikální, Rhodium Black/Aluminium	89	MGU661032M1	Krycí rámeček Top trojmodulový, Buk/Grafit	90
MGU6606V094	Krycí rámeček Top trojzásobný vertikální, Fluor Green/Aluminium	89	MGU661032M2	Krycí rámeček Top trojmodulový, Cherry/Grafit	90
MGU6606V095	Krycí rámeček Top trojzásobný vertikální, Opal Titanium/Aluminium	89	MGU661032M3	Krycí rámeček Top trojmodulový, Tabaco/Grafit	90
MGU6606V096	Krycí rámeček Top trojzásobný vertikální, Onyx Copper/Aluminium	89	MGU661032M4	Krycí rámeček Top trojmodulový, Wenge/Grafit	90
MGU6606V097	Krycí rámeček Top trojzásobný vertikální, Metal Grey/Aluminium	89	MGU66104010	Krycí rámeček Top čtyřmodulový, Oro/lesk/Aluminium	90
MGU6606V098	Krycí rámeček Top trojzásobný vertikální, Beryl Blue/Aluminium	89	MGU66104038	Krycí rámeček Top čtyřmodulový, Oro/mať/Aluminium	90
MGU6606V0M1	Krycí rámeček Top trojzásobný vertikální, Buk/Aluminium	89	MGU66104039	Krycí rámeček Top čtyřmodulový, NiH/Aluminium	90
MGU6606V0M2	Krycí rámeček Top trojzásobný vertikální, Cherry/Aluminium	89	MGU66104092	Krycí rámeček Top čtyřmodulový, Top Polar/Aluminium	90
MGU6606V0M3	Krycí rámeček Top trojzásobný vertikální, Tabaco/Aluminium	89	MGU66104093	Krycí rámeček Top čtyřmodulový, Rhodium Black/Aluminium	90
MGU6606V0M4	Krycí rámeček Top trojzásobný vertikální, Wenge/Aluminium	89	MGU66104094	Krycí rámeček Top čtyřmodulový, Fluor Green/Aluminium	90
MGU6606V210	Krycí rámeček Top trojzásobný vertikální, Oro/lesk/Grafit	89	MGU66104095	Krycí rámeček Top čtyřmodulový, Opal Titanium/Aluminium	90
MGU6606V238	Krycí rámeček Top trojzásobný vertikální, Oro/mať/Grafit	89	MGU66104096	Krycí rámeček Top čtyřmodulový, Onyx Copper/Aluminium	90
MGU6606V239	Krycí rámeček Top trojzásobný vertikální, NiH/Grafit	89	MGU66104097	Krycí rámeček Top čtyřmodulový, Metal Grey/Aluminium	90
MGU6606V292	Krycí rámeček Top trojzásobný vertikální, Top Polar/Grafit	89	MGU66104098	Krycí rámeček Top čtyřmodulový, Beryl Blue/Aluminium	90
MGU6606V293	Krycí rámeček Top trojzásobný vertikální, Rhodium Black/Grafit	89	MGU661040M1	Krycí rámeček Top čtyřmodulový, Buk/Aluminium	90
MGU6606V294	Krycí rámeček Top trojzásobný vertikální, Fluor Green/Grafit	89	MGU661040M2	Krycí rámeček Top čtyřmodulový, Cherry/Aluminium	90
MGU6606V295	Krycí rámeček Top trojzásobný vertikální, Opal Titanium/Grafit	89	MGU661040M3	Krycí rámeček Top čtyřmodulový, Tabaco/Aluminium	90
MGU6606V296	Krycí rámeček Top trojzásobný vertikální, Onyx Copper/Grafit	89	MGU661040M4	Krycí rámeček Top čtyřmodulový, Wenge/Aluminium	90
MGU6606V297	Krycí rámeček Top trojzásobný vertikální, Metal Grey/Grafit	89	MGU66104210	Krycí rámeček Top čtyřmodulový, Oro/lesk/Grafit	90
MGU6606V298	Krycí rámeček Top trojzásobný vertikální, Beryl Blue/Grafit	89	MGU66104238	Krycí rámeček Top čtyřmodulový, Oro/mať/Grafit	90
MGU6606V2M1	Krycí rámeček Top trojzásobný vertikální, Buk/Grafit	89	MGU66104239	Krycí rámeček Top čtyřmodulový, NiH/Grafit	90
MGU6606V2M2	Krycí rámeček Top trojzásobný vertikální, Cherry/Grafit	89	MGU66104292	Krycí rámeček Top čtyřmodulový, Top Polar/Grafit	90
MGU6606V2M3	Krycí rámeček Top trojzásobný vertikální, Tabaco/Grafit	89	MGU66104293	Krycí rámeček Top čtyřmodulový, Rhodium Black/Grafit	90
MGU6606V2M4	Krycí rámeček Top trojzásobný vertikální, Wenge/Grafit	89	MGU66104294	Krycí rámeček Top čtyřmodulový, Fluor Green/Grafit	90
MGU6606V504	Krycí rámeček Plus trojzásobný vertikální, Oro/Marfil	52	MGU66104295	Krycí rámeček Top čtyřmodulový, Opal Titanium/Grafit	90
MGU6606V510	Krycí rámeček Plus trojzásobný vertikální, Oro/Polár	52	MGU66104296	Krycí rámeček Top čtyřmodulový, Onyx Copper/Grafit	90
MGU6606V804	Krycí rámeček Plus trojzásobný vertikální, Oro/Polár	52	MGU66104297	Krycí rámeček Top čtyřmodulový, Metal Grey/Grafit	90
MGU6606V810	Krycí rámeček Plus trojzásobný vertikální, Oro/Polár	52	MGU66104298	Krycí rámeček Top čtyřmodulový, Beryl Blue/Grafit	90
MGU6608010	Krycí rámeček Top čtyřzásobný, Oro/lesk/Aluminium	89	MGU661042M1	Krycí rámeček Top čtyřmodulový, Buk/Grafit	90
MGU6608038	Krycí rámeček Top čtyřzásobný, Oro/mať/Aluminium	89	MGU661042M2	Krycí rámeček Top čtyřmodulový, Cherry/Grafit	90
MGU6608039	Krycí rámeček Top čtyřzásobný, NiH/Aluminium	89	MGU661042M3	Krycí rámeček Top čtyřmodulový, Tabaco/Grafit	90
MGU6608092	Krycí rámeček Top čtyřzásobný, Top Polar/Aluminium	89	MGU661042M4	Krycí rámeček Top čtyřmodulový, Wenge/Grafit	90
MGU6608093	Krycí rámeček Top čtyřzásobný, Rhodium Black/Aluminium	89	MGU66424504	Krycí rámeček Plus, 2 x 4 moduly, Oro/Marfil	54
MGU6608094	Krycí rámeček Top čtyřzásobný, Fluor Green/Aluminium	89	MGU66424510	Krycí rámeček Plus, 2 x 4 moduly, Oro/Polár	54
MGU6608095	Krycí rámeček Top čtyřzásobný, Opal Titanium/Aluminium	89	MGU66424804	Krycí rámeček Plus, 2 x 4 moduly, Oro/Polár	54
MGU6608096	Krycí rámeček Top čtyřzásobný, Onyx Copper/Aluminium	89	MGU66424810	Krycí rámeček Plus, 2 x 4 moduly, Oro/Polár	54
MGU6608097	Krycí rámeček Top čtyřzásobný, Metal Grey/Aluminium	89	MGU66426504	Krycí rámeček Plus, 2 x 6 modulů, Oro/Marfil	54
MGU6608098	Krycí rámeček Top čtyřzásobný, Beryl Blue/Aluminium	89	MGU66426510	Krycí rámeček Plus, 2 x 6 modulů, Oro/Marfil	54
MGU66080M1	Krycí rámeček Top čtyřzásobný, Buk/Aluminium	89	MGU66426804	Krycí rámeček Plus, 2 x 6 modulů, Oro/Polár	54
MGU66080M2	Krycí rámeček Top čtyřzásobný, Cherry/Aluminium	89	MGU66426810	Krycí rámeček Plus, 2 x 6 modulů, Oro/Polár	54
MGU66080M3	Krycí rámeček Top čtyřzásobný, Tabaco/Aluminium	89			
MGU66080M4	Krycí rámeček Top čtyřzásobný, Wenge/Aluminium	89			
MGU6608210	Krycí rámeček Top čtyřzásobný, Oro/lesk/Grafit	89			
MGU6608238	Krycí rámeček Top čtyřzásobný, Oro/mať/Grafit	89			
MGU6608239	Krycí rámeček Top čtyřzásobný, NiH/Grafit	89			
MGU6608292	Krycí rámeček Top čtyřzásobný, Top Polar/Grafit	89			
MGU6608293	Krycí rámeček Top čtyřzásobný, Rhodium Black/Grafit	89			
MGU6608294	Krycí rámeček Top čtyřzásobný, Fluor Green/Grafit	89			
MGU6608295	Krycí rámeček Top čtyřzásobný, Opal Titanium/Grafit	89			
MGU6608296	Krycí rámeček Top čtyřzásobný, Onyx Copper/Grafit	89			
			MGU7...		
			MGU7002	Montážní rámeček Zanak	26
			MGU7002	Montážní rámeček Zanak	83
			MGU7103	Montážní rámeček, trojmodulový	26
			MGU7103	Montážní rámeček, trojmodulový	83
			MGU7104	Montážní rámeček, čtyřmodulový	26
			MGU7104	Montážní rámeček, čtyřmodulový	83

kat. č.	popis	strana	kat. č.	popis	strana
MGU8...					
MGU800218	Krabička pro montáž na onulku jednonásobná, Polar	27	U2274425	Centrální jednotka zapuštěná, 4 sloupce, Marfil	98
MGU800225	Krabička pro montáž na onulku jednonásobná, Marfil	27	U2274430	Centrální jednotka zapuštěná, 4 sloupce, Aluminium	98
MGU800418	Krabička pro montáž na onulku dvojnásobná, Polar	27	U22801	Prepážka kovová	101
MGU800425	Krabička pro montáž na onulku dvojnásobná, Marfil	27	U22801P	Prepážka termoplastická	101
MGU800618	Krabička pro montáž na onulku trojnásobná, Polar	27	U22802	Svoníkovnice trojpolová pro kabel 1, 5 mm ²	101
MGU800625	Krabička pro montáž na onulku trojnásobná, Marfil	27	U22803	Svoníkovnice trojpolová pro kabel 2, 5 mm ²	101
MGU810318	Instalační krabička Allegro trojmodulová, Polar	27	U22804	Svoníkovnice trojpolová pro kabel 4 mm ²	101
MGU810325	Instalační krabička Allegro trojmodulová, Marfil	27	U22805	Průchodka pro propojení povrchových centrálních jednotek	102
MGU810418	Instalační krabička Allegro čtyřmodulová, Polar	27	U22806	Průchodka pro propojení vestavných centrálních jednotek	102
MGU810425	Instalační krabička Allegro čtyřmodulová, Marfil	27	U22807	Úchyt do duté příčky pro centrální jednotku	101
MGU8603	Instalační krabička Allegro pro zapuštěnou montáž, trojmodulová	83	U22808	Úchytka pro stavební prepážky pro vestavnou centrální jednotku	101
MGU8603	Instalační krabička Allegro pro zapuštěnou montáž, čtyřmodulová	83	U22811	Držák síťů	102
MGU8604	Instalační krabička Allegro pro zapuštěnou montáž, čtyřmodulová	83	U22812	Držák síťů	102
MGU8604	Instalační krabička Allegro zapuštěná, čtyřmodulová	83	U2281318	Víko kabelového vstupu do povrchové centr. jednotky, Polar	102
			U2281325	Víko kabelového vstupu do povrchové centr. jednotky, Marfil	102
			U2281330	Víko kabelového vstupu do povrchové centr. jednotky, Aluminium	102
MGU9...			U22814	Prepážka kovová	101
MGU942012	Kryt konektoru LeiCom, 1 modul, Grafit	80	U22814P	Prepážka termoplastická	101
MGU942018	Kryt datové zásuvky LeiCom, 1 modul, Polar	22	U22815	Držák modulárního přístroje	101
MGU942025	Kryt datové zásuvky LeiCom, 1 modul, Marfil	22	U2281618	Adaptér pro minikanály, Polar	102
MGU942030	Kryt konektoru LeiCom, 1 modul, Aluminium	80	U2281625	Adaptér pro minikanály, Marfil	102
MGU942112	Kryt konektoru LeiCom, Grafit	80			
MGU942118	Kryt datové zásuvky LeiCom, Polar	22	U3...		
MGU942125	Kryt datové zásuvky LeiCom, Marfil	22	U306703S	Zásuvka dvojnásobná 2P+SE, 230 V, 16 Ax, s kontrolkou a děláky dílkami, Red	100
MGU942130	Kryt konektoru LeiCom, Aluminium	80	U306716S	Zásuvka dvojnásobná 2P+SE, 230 V, 16 Ax, s kontrolkou a děláky dílkami, Polar	100
MGU944012	Kryt zásuvky TVR-SAT univerzální, Aluminium	79	U306725S	Zásuvka dvojnásobná 2P+SE, 230 V, 16 Ax, s kontrolkou a děláky dílkami, Marfil	100
MGU944018	Centrální deska pro anténní zásuvku R-TV, Polar	21	U306903S	Zásuvka dvojnásobná 2P+FE, 230 V, 16 Ax, s kontrolkou a děláky dílkami, Red	100
MGU944025	Centrální deska pro anténní zásuvku R-TV, Marfil	21	U306916S	Zásuvka dvojnásobná 2P+FE, 230 V, 16 Ax, s kontrolkou a děláky dílkami, Polar	100
MGU944030	Kryt zásuvky TV-R univerzální, Aluminium	79	U306925S	Zásuvka dvojnásobná 2P+FE, 230 V, 16 Ax, s kontrolkou a děláky dílkami, Marfil	100
MGU944112	Kryt zásuvky TVR-SAT univerzální, Grafit	79			
MGU944118	Centrální deska pro anténní zásuvku R-TV/SAT, Polar	21	U9...		
MGU944125	Centrální deska pro anténní zásuvku R-TV/SAT, Marfil	21	U946218	Kryt datové zásuvky RJ45 AMP (různé systémy), dvojnásobný, Polar	100
MGU944130	Kryt zásuvky TV-R univerzální, Grafit	79	U946225	Kryt datové zásuvky RJ45 AMP (různé systémy), dvojnásobný, Marfil	100
MGU946012	Kryt datové zásuvky AMP/KPHONE, Grafit	80	U946230	Kryt datové zásuvky RJ45 AMP (různé systémy), dvojnásobný, Aluminium	100
MGU946018	Kryt datové zásuvky pro kon. AMP/KPHONE, LUCENT a ATT (Avaya), Polar	22	U946325	Kryt datové zásuvky RJ45 AMP (různé systémy), čtyřnásobný, Polar	100
MGU946025	Kryt datové zásuvky pro kon. AMP/KPHONE, LUCENT a ATT (Avaya), Marfil	22	U946330	Kryt datové zásuvky RJ45 AMP (různé systémy), čtyřnásobný, Marfil	100
MGU946030	Kryt datové zásuvky AMP/KPHONE, Aluminium	80	U947818	Kryt datové zásuvky RJ45 IBM a INFRA+, dvojnásobný, Polar	100
MGU946112	Kryt datové zásuvky AT&T, 1 modul, Grafit	80	U947825	Kryt datové zásuvky RJ45 IBM a INFRA+, dvojnásobný, Marfil	100
MGU946118	Kryt datové zásuvky pro kon. AMP/KPHONE, LUCENT a ATT (Avaya), Polar	22	U947830	Kryt datové zásuvky RJ45 IBM a INFRA+, 2násobný, Aluminium	100
MGU946125	Kryt datové zásuvky pro kon. AMP/KPHONE, LUCENT a ATT (Avaya), Marfil	22	U947918	Kryt datové zásuvky RJ45 IBM a INFRA+, čtyřnásobný, Polar	100
MGU946130	Kryt datové zásuvky AT&T, 1 modul, Aluminium	80	U947925	Kryt datové zásuvky RJ45 IBM a INFRA+, čtyřnásobný, Marfil	100
MGU986412	Záslepny kryt, 1/2 modul, Grafit	82	U947930	Kryt datové zásuvky RJ45 IBM a INFRA+, 4násobný, Aluminium	100
MGU986418	Záslepny kryt, 1/2 modul, Polar	24	U980018	Kryt modulárního prvku, Polar	102
MGU986425	Záslepny kryt, 1/2 modul, Marfil	24	U980025	Kryt modulárního prvku, Marfil	102
MGU986430	Záslepny kryt, 1/2 modul, Aluminium	82			
MGU986512	Záslepny kryt, 1 modul, Grafit	82	WDE0...		
MGU986518	Záslepny kryt, 1 modul, Polar	24	WDE00500	Zásuvka VDE 230V 16A a spínač jednopólový ř. 1, bílá	158
MGU986525	Záslepny kryt, 1 modul, Marfil	24	WDE00501	Zásuvka VDE, 230 V, 16 A a spínač jednopólový s orient. kontr., ř. 1So, bílá	159
MGU986530	Záslepny kryt, 1 modul, Aluminium	82	WDE00502	Zásuvka VDE, 230 V, 16 A a spínač dvojpólový ř. 2, bílá	158
MGU986612	Záslepny kryt, Grafit	82	WDE00503	Zásuvka VDE, 230 V, 16 A a spínač dvojpólový se signál. kontr., ř. 2Ss, bílá	159
MGU986618	Záslepny kryt, Polar	24	WDE00504	Zásuvka VDE, 230 V, 16 A a prepínač střídavý ř. 6, bílá	158
MGU986625	Záslepny kryt, Marfil	24	WDE00505	Zásuvka VDE, 230 V, 16 A a prepínač střídavý s orient. kontr., ř. 6So, bílá	159
MGU986630	Záslepny kryt, Aluminium	82	WDE00506	Kryt s popisovým polem, bílý	159
			WDE00510	Spínač jednopólový, ř. 1, bílý	156
U2...			WDE00511	Ovládací tlačítkový, ř. 1/0, bílý	157
U2222418	Centrální jednotka povrchová, 2 sloupce, Polar	99	WDE00512	Ovládací tlačítkový, ř. 1/0, se symbolem „zvonek“, bílý	157
U2222425	Centrální jednotka povrchová, 2 sloupce, Marfil	99	WDE00513	Ovládací tlačítkový, ř. 1/0, se symbolem „světlo“, bílý	157
U2222430	Centrální jednotka povrchová, 2 sloupce, Aluminium	99	WDE00514	Spínač jednopólový s orientační kontrolkou, ř. 1So, bílý	156
U2222618	Centrální jednotka povrchová, 2 řady, Polar	99	WDE00515	Ovládací tlačítkový s orientační kontrolkou, ř. 1/0So, se symb. „zvonek“, bílý	157
U2222625	Centrální jednotka povrchová, 2 řady, Marfil	99	WDE00516	Ovládací tlačítkový s orientační kontrolkou, ř. 1/0So, se symb. „světlo“, bílý	157
U2222630	Centrální jednotka povrchová, 2 řady, Aluminium	99	WDE00520	Spínač dvojpólový, ř. 2, bílý	156
U2223418	Centrální jednotka povrchová, 3 sloupce, Polar	99	WDE00521	Spínač dvojpólový se signalizační kontrolkou, ř. 2Ss, bílý	156
U2223425	Centrální jednotka povrchová, 3 sloupce, Marfil	99	WDE00522	Zásuvka dvojnásobná, 230 V, 16 A, 2P+FE, bílá	157
U2223430	Centrální jednotka povrchová, 3 sloupce, Aluminium	99	WDE00523	Zásuvka dvojnásobná, 230 V, 16 A, 2P+SE (VDE), bílá	157
U2223618	Centrální jednotka povrchová, 3 řady, Polar	99	WDE00524	Zásuvka dvojnásobná, 230 V, 16 A, 2P+FE, bílá s čirým krytem	157
U2223625	Centrální jednotka povrchová, 3 řady, Marfil	99	WDE00525	Zásuvka dvojnásobná, 230 V, 16 A, 2P+SE (VDE), bílá s čirým krytem	157
U2223630	Centrální jednotka povrchová, 3 řady, Aluminium	99	WDE00540	Zásuvka, 230 V, 16 A, 2P+FE, bílá	157
U2224418	Centrální jednotka povrchová, 4 sloupce, Polar	99	WDE00541	Zásuvka, 230 V, 16 A, 2P+SE (VDE), bílá	157
U2224425	Centrální jednotka povrchová, 4 sloupce, Marfil	99	WDE00542	Zásuvka, 230 V, 16 A, 2P+FE, bílá s čirým krytem	157
U2224430	Centrální jednotka povrchová, 4 sloupce, Aluminium	99	WDE00543	Zásuvka, 230 V, 16 A, 2P+SE (VDE), bílá s čirým krytem	157
U2272418	Centrální jednotka zapuštěná, 2 sloupce, Polar	98	WDE00550	Prepínač sériový, ř. 5, bílý	156
U2272425	Centrální jednotka zapuštěná, 2 sloupce, Marfil	98	WDE00551	Prepínač sériový s orientační kontrolkou, ř. 5So, bílý	156
U2272430	Centrální jednotka zapuštěná, 2 sloupce, Aluminium	98	WDE00558	Prepínač střídavý, ř. 6, bílý	156
U2272618	Centrální jednotka zapuštěná, 2 řady, Polar	98	WDE00561	Prepínač střídavý s orientační kontrolkou, ř. 6So, bílý	156
U2272625	Centrální jednotka zapuštěná, 2 řady, Marfil	98	WDE00570	Prepínač třířízový, ř. 7, bílý	156
U2272630	Centrální jednotka zapuštěná, 2 řady, Aluminium	98	WDE00571	Prepínač třířízový s orientační kontrolkou, ř. 7So, bílý	156
U2273418	Centrální jednotka zapuštěná, 3 sloupce, Polar	98			
U2273425	Centrální jednotka zapuštěná, 3 sloupce, Marfil	98			
U2273430	Centrální jednotka zapuštěná, 3 sloupce, Aluminium	98			
U2273618	Centrální jednotka zapuštěná, 3 řady, Polar	98			
U2273625	Centrální jednotka zapuštěná, 3 řady, Marfil	98			
U2273630	Centrální jednotka zapuštěná, 3 řady, Aluminium	98			
U2274418	Centrální jednotka zapuštěná, 4 sloupce, Polar	98			

kat. č.	popis	strana	kat. č.	popis	strana
WDE000580	Zásuvka, 230 V, 16 A a spínač jednopólový, f. 1, bílá	158	WDEAN2017110JF	Ovládací tlačítkový, f. 1/0So, „zvonek“, Polar	150
WDE000581	Zásuvka, 230 V, 16 A a spínač jednopólový s orient. kontrolkou, f. 1So, bílá	158	WDEAN2017110KF	Ovládací tlačítkový s chodiškovým, f. 1/0So, Polar	150
WDE000582	Zásuvka, 230 V, 16 A a spínač dvojpólový, f. 2, bílá	158	WDEAN2017120BF	Ovládací tlačítkový, f. 1/0So, Cream	150
WDE000583	Zásuvka, 230 V, 16 A a spínač dvojpólový se signál. kontrolkou f. 2Ss, bílá	158	WDEAN2017120JF	Ovládací tlačítkový, f. 1/0So, „zvonek“, Cream	150
WDE000584	Zásuvka, 230 V, 16 A a prepínač střídavý, f. 6, bílá	158	WDEAN2017120KF	Ovládací tlačítkový s chodiškovým, f. 1/0So, Cream	150
WDE000585	Zásuvka, 230 V, 16 A a prepínač střídavý s orient. kontrolkou f. 6So, bílá	158	WDEAN2040110BF	Kartový spínač, Polar	150
WDE000600	Zásuvka VDE 230V 16A a spínač jednopólový f. 1, sedá	158	WDEAN2040120BF	Kartový spínač, Cream	150
WDE000601	Zásuvka VDE, 230 V, 16 A a spínač jednopólový s orient. kontrol. f. 1So, sedá	159	WDEAN2060110BF	Ovládací tlačítkový žaluziový, Polar	150
WDE000602	Zásuvka VDE, 230 V, 16 A a spínač dvojpólový f. 2, sedá	158	WDEAN2060120BF	Ovládací tlačítkový žaluziový, Cream	150
WDE000603	Zásuvka VDE, 230 V, 16 A a spínač dvojpólový se sign. kontrol. f. 2Ss, sedá	159	WDEAN2250110AF	Záslepka, Polar	153
WDE000604	Zásuvka VDE, 230 V, 16 A a prepínač střídavý f. 6, sedá	158	WDEAN2250120AF	Záslepka, Cream	153
WDE000605	Zásuvka VDE, 230 V, 16 A a prepínač střídavý s orient. kontrol. f. 6So, sedá	159	WDEAN2311010CF	Zásuvka 2P+PE, 230 V, 16 A, dlonky, Polar	151
WDE000606	Kryt s popisovým polem, sedý	159	WDEAN2311010JF	Zásuvka 2P+PE, 230 V, 16 A, s ochranou před přepětím, dlonky, Polar	151
WDE000610	Spínač jednopólový, f. 1, sedý	156	WDEAN2311020CF	Zásuvka 2P+PE, 230 V, 16 A, dlonky, Cream	151
WDE000611	Ovládací tlačítkový, f. 1/0, sedý	157	WDEAN2311020JF	Zásuvka 2P+PE, 230 V, 16 A, s ochranou před přepětím, dlonky, Cream	151
WDE000612	Ovládací tlačítkový, f. 1/0, se symbolem „zvonek“, sedý	157	WDEAN2314320CF	Zásuvka 2P+PE, 230 V, 16 A, dlonky, červená	151
WDE000613	Ovládací tlačítkový, f. 1/0, se symbolem „světlo“, sedý	157	WDEAN2322010CF	Zásuvka 2x2P+PE, 230 V, 16 A, dvojnásobná, Polar	151
WDE000614	Spínač jednopólový s orientační kontrolkou, f. 1So, sedý	156	WDEAN2322010JF	Zásuvka 2x2P+PE, 230 V, 16 A, s ochranou před přep., 2násobná, Polar	151
WDE000615	Ovládací tlačítkový s orientační kontrolkou, f. 1/0So, se symb. „zvonek“, sedý	157	WDEAN2322020CF	Zásuvka 2x2P+PE, 230 V, 16 A, dvojnásobná, Cream	151
WDE000616	Ovládací tlačítkový s orientační kontrolkou, f. 1/0So, se symb. „světlo“, sedý	157	WDEAN2322020JF	Zásuvka 2x2P+PE, 230 V, 16 A, s ochran. před přep., 2násobná, Cream	151
WDE000620	Spínač dvojpólový, f. 2, sedý	156	WDEAN2422010AF	Stráničák obecný, Polar	150
WDE000621	Spínač dvojpólový se signalizační kontrolkou, f. 2Ss, sedý	156	WDEAN2422020AF	Stráničák obecný, Cream	150
WDE000622	Zásuvka dvojnásobná, 230 V, 16 A, 2P+FE, sedá	157	WDEAN2530210AF	Zásuvka TV-R, koncová, 2 dB, Polar	152
WDE000623	Zásuvka dvojnásobná, 230 V, 16 A, 2P+SE (VDE), sedá	157	WDEAN2530220AF	Zásuvka TV-R, koncová 2 dB, Cream	152
WDE000624	Zásuvka dvojnásobná, 230 V, 16 A, 2P+FE, sedá s čirým krytem	157	WDEAN2530310AF	Zásuvka TV-R, průběžná 11 dB, Polar	152
WDE000625	Zásuvka dvojnásobná, 230 V, 16 A, 2P+SE (VDE), sedá s čirým krytem	157	WDEAN2530320AF	Zásuvka TV-R, průběžná 11 dB, Cream	152
WDE000640	Zásuvka, 230 V, 16 A, 2P+FE, sedá	157	WDEAN2530610AF	Zásuvka TVR-SAT, průběžná, Polar	152
WDE000641	Zásuvka, 230 V, 16 A, 2P+SE (VDE), sedá	157	WDEAN2530620AF	Zásuvka TVR-SAT, průběžná, Cream	152
WDE000642	Zásuvka, 230 V, 16 A, 2P+FE, sedá s čirým krytem	157	WDEAN2530710AF	Zásuvka TVR-SAT, koncová, Polar	152
WDE000643	Zásuvka, 230 V, 16 A, 2P+SE (VDE), sedá s čirým krytem	157	WDEAN2530720AF	Zásuvka TVR-SAT, koncová, Cream	152
WDE000650	Prepínač sériový, f. 5, sedý	156	WDEAN2540110AF	Zásuvka telefonní RJ11, Polar	151
WDE000651	Prepínač sériový s orientační kontrolkou, f. 5So, sedý	156	WDEAN2540120AF	Zásuvka telefonní RJ11, Cream	151
WDE000660	Prepínač střídavý, f. 6, sedý	156	WDEAN2540210AF	Zásuvka telefonní 2xRJ11, Polar	151
WDE000661	Prepínač střídavý s orientační kontrolkou, f. 6So, sedý	156	WDEAN2540220AF	Zásuvka telefonní 2xRJ11, Cream	151
WDE000670	Prepínač klíčov, f. 7, sedý	156	WDEAN2541110AF	Zásuvka datová RJ45, kat. 5e UTP, Polar	152
WDE000671	Prepínač klíčov s orientační kontrolkou, f. 7So, sedý	156	WDEAN2541120AF	Zásuvka datová RJ45, kat. 5e UTP, Cream	152
WDE000680	Zásuvka, 230 V, 16 A a spínač jednopólový, f. 1, sedá	158	WDEAN2541210AF	Zásuvka datová 2xRJ45, kat. 6 UTP, Polar	152
WDE000681	Zásuvka, 230 V, 16 A a spínač jednopólový s orient. kontrolkou, f. 1So, sedá	158	WDEAN2541220AF	Zásuvka datová 2xRJ45, kat. 6 UTP, Cream	152
WDE000682	Zásuvka, 230 V, 16 A a spínač dvojpólový, f. 2, sedá	158	WDEAN2541310AF	Zásuvka datová RJ45, kat. 6 UTP, Polar	152
WDE000683	Zásuvka, 230 V, 16 A a spínač dvojpólový se signál. kontrolkou f. 2Ss, sedá	158	WDEAN2541320AF	Zásuvka datová RJ45, kat. 6 UTP, Cream	152
WDE000684	Zásuvka, 230 V, 16 A a prepínač střídavý, f. 6, sedá	158	WDEAN2541410AF	Zásuvka datová 2xRJ45, kat. 6 UTP, Polar	152
WDE000685	Zásuvka, 230 V, 16 A a prepínač střídavý s orient. kontrolkou f. 6So, sedá	158	WDEAN2541420AF	Zásuvka datová 2xRJ45, kat. 6 UTP, Cream	152
WDEAN2010110BF	Spínač jednopólový, f. 1, Polar	149	WDEAN2541510AF	Zásuvka datová RJ45, kat. 5e STP, Polar	152
WDEAN2010110CF	Spínač jednopólový, f. 1, 16A, Polar	149	WDEAN2541520AF	Zásuvka datová RJ45, kat. 5e STP, Cream	152
WDEAN2010120BF	Spínač jednopólový č. 1, Cream	149	WDEAN2541610AF	Zásuvka datová 2xRJ45, kat. 5e STP, Polar	152
WDEAN2010120CF	Spínač jednopólový, f. 1, 16A, Cream	149	WDEAN2541620AF	Zásuvka datová 2xRJ45, kat. 5e STP, Cream	152
WDEAN2010510BF	Prepínač sériový, f. 5, Polar	149	WDEAN6143710QF	Rámeček Arya dvojnásobný, Polar	153
WDEAN2010520BF	Prepínač sériový, f. 5, Cream	149	WDEAN6143720QF	Rámeček Arya dvojnásobný, Cream	153
WDEAN2010610BF	Prepínač střídavý, f. 6, Polar	149	WDEAN6143810QF	Rámeček Arya trojnásobný, Polar	153
WDEAN2010620BF	Prepínač střídavý, f. 6, Cream	149	WDEAN6143820QF	Rámeček Arya trojnásobný, Cream	153
WDEAN2010710BF	Prepínač klíčov, f. 7, Polar	149	WDEAN6143910QF	Rámeček Arya čtyřnásobný, Polar	153
WDEAN2010720BF	Prepínač klíčov, f. 7, Cream	149	WDEAN6143920QF	Rámeček Arya čtyřnásobný, Cream	153
WDEAN2010810BF	Prepínač dvojitý střídavý, f. 6+6, Polar	149	WDEAN6144010QF	Rámeček Arya pětinásobný, Polar	153
WDEAN2010820BF	Prepínač dvojitý střídavý, f. 6+6, Cream	149	WDEAN6144020QF	Rámeček Arya pětinásobný, Cream	153
WDEAN2010910BF	Spínač dvojpólový, f. 2, Polar	149	WDEAN6144110QF	Rámeček Arya šestnásobný, Polar	153
WDEAN2010920BF	Spínač dvojpólový, f. 2, Cream	149	WDEAN6144120QF	Rámeček Arya šestnásobný, Cream	153
WDEAN2012110BF	Spínač jednopólový, f. 1So, Polar	149	WDEAN6220135AV	Dekorační prvek Arya, sedý	153
WDEAN2012110CF	Spínač jednopólový, f. 1So, 16A, Polar	149	WDEAN6220137AV	Dekorační prvek Arya, hnědý	153
WDEAN2012120BF	Spínač jednopólový, f. 1So, Cream	149	WDEAN6220141AV	Dekorační prvek Arya, červený	153
WDEAN2012120CF	Spínač jednopólový, f. 1So, 16A, Cream	149	WDEAN6220143AV	Dekorační prvek Arya, růžový	153
WDEAN2012610BF	Prepínač střídavý, f. 6So, Polar	149	WDEAN6220146AV	Dekorační prvek Arya, žlutý	153
WDEAN2012620BF	Prepínač střídavý, f. 6So, Cream	149	WDEAN6220148AV	Dekorační prvek Arya, oranžový	153
WDEAN2016110BF	Ovládací tlačítkový, f. 1/0, Polar	150	WDEAN6220151AV	Dekorační prvek Arya, zelený	153
WDEAN2016120BF	Ovládací tlačítkový, f. 1/0, Cream	150	WDEAN6220156AV	Dekorační prvek Arya, modrý	153
WDEAN2017110BF	Ovládací tlačítkový, f. 1/0So, Polar	150	WDEAN6220166AV	Dekorační prvek Arya, zlatý	153

Obchodně-technická dokumentace pro domovní elektroinstalace



Systém strukturované kabeláže LexCom
S536



Instalační systém OptiLine
S622



Systém soklových lišt TML-E
S459



Modulární rozvodnice a přístroje Merlin Gerin
S528



Nouzové osvětlení
S537



Systém Kaedra
S475



Systém modulárních přístrojů Multi 9
S512



CD Elektronický katalog v2.6
S546



Návrh rozvodnic a rozváděčů CAD design
S444



Návrhy rozvodnic Rozvodnice design

Software

www.vypinac.cz



e-mail: info@cz.schneider-electric.com