

PRODUKTOVÝ KATALÓG



SEZ
DOLNÝ KUBÍN



K2

DOMOVÉ SPÍNAČE A ZÁSUVKY

VERZIA 1.0

REVIDOVANÉ 02/2017



PREHĽAD PRODUKTOV

SÉRIA LXD str. 6

dub rustikál



dub prírodný



buk prírodný



mahagón



SÉRIA LXDA str. 8

dub rustikál



dub prírodný



buk prírodný



mahagón



SÉRIA FT str. 10

dub rustikál



dub prírodný



buk prírodný



mahagón



SÉRIA CONTACT A VARIANT str. 12

Contact biely



Variant hnedý/biely



SÉRIA AQUA - IP44 str. 14



VIACRÁMIKY str. 15



DS, DZ-ND-R1



DS, DZ-DIK



DS, DZ-TIK



DS, DZ-SIK



DS, DZ-PIK

PRÍSTROJE PRE SPÍNAČE A ZÁSUVKY str. 18



KRYTY DO VIACRÁMIKA str. 21



VSTAVANÉ ZÁSUVKY str. 23





SEZ
DOLNÝ KUBÍN

SPÁJAME ENERGIU

K2



VŠEOBECNÉ INFORMÁCIE 2-5

SÉRIA LXD, LXDA, FT - PRÍRODNÉ DREVO 6-11



SÉRIA VARIANT, CONTACT - TERMOSET 12-13



SÉRIA AQUA IP 44 14



VIACRÁMIKY DS, DZ 15-17



PRÍSTROJE DOMOVÝCH SPÍNAČOV A ZÁSUVIEK 18-19



KOLÍSKY SPÍNAC. JEDNOTIEK DO VIACRÁMIKA 20



KRYTY ZÁSUVIEK DO VIACRÁMIKA 21-22



VSTAVANÉ ZÁSUVKY 23-25



NÁHRADNÉ DIELY 24-27

ROZMERY PRODUKTOV 28-31



Domové spínače a zásuvky

Na domové spínače sa vzťahuje STN EN 60669-1, STN EN 60669-2-1 (stmievače), na domové zásuvky STN IEC 60884-1, STN 35 4516. Naše domové spínače a zásuvky z termosetu séria VARIANT a CONTACT je možné montovať na stavebné hmoty stupňa horľavosti A, B, C1, C2. Vyhodenie z prírodného dreva LX, LXDA, FT je možné v zhode s STN 33 2312 montovať do nehorľavých hmôt triedy A. Nižšie nájdete pre vašu lepšiu orientáciu zoznam stavebných hmôt a ich rozdelenie.

Rozdelenie stavebných hmôt z hľadiska ich horľavosti podľa STN 73 0823

Stupeň: A - Význam: stavebné hmoty nehorľavé

Príklad: kameň, bridlica, pieskovec, žula, betón, tehly, tvárnice, dlaždice, keramické obkladačky, malty, omietky cementové, omietky sádrové, perlit, kovy pre stavebné konštrukcie (ocel, hliník), sklo, tavený čadič a protipožiarné nástreky a niektoré druhy sádrokartónových dosiek.

Stupeň: B - Význam: neľahko horľavé

Príklad: Akumin, Izomin, Heraklit, PVC nemäkčený (Novodur, Durofol B), PVC húževnatý (Duroplast H, Dekorplast), sklenený laminát polyesterový retardovaný, dosky z minerálnych vlákien (z čadičovej plsti).

Stupeň: C1 - Význam: ťažko horľavé

Príklad: listnaté dreva (dub, buk, jaseň), Polystyrén retardovaný tvrdý papier, dosky z organických vlákien plstené chlpo-ové, preglejka pre všeobecné použitie.

Stupeň: C2 - Význam: stredne horľavé

Príklad: ihličnaté dreva (smrek, jedľa, borovica, červený smrek), drevotriekové dosky pre všeobecné použitie, korkové dosky typu SP, korkové parkety, gumová podlahovina.

Stupeň: C3 - Význam: ľahko horľavé

Príklad: drevotriekové dosky laminované, pilinované dosky, korkové dosky typu BA, lineárny polyetylén, ľahčený polyetylén štandardný, organické sklo (Akrylon, Umaplex), Polypropylén, Molitan, gumový izolačný koberec pre elektrotechniku, podlahové textilie tkané so syntetickým vlasom, lepenky a hmoty so živičným spojivom, asfaltový pás s vložkou z lepenky typ S.

Porovnanie triedenia výrobkov podľa horľavosti a reakcie na oheň, pre SR.

STUPEŇ HORĽAVOSTI PODĽA STAREJ STN 73 0862		KLASIFIKÁCIA PODĽA NOVEJ STN EN 13501-1 (TRIEDY REAKCIE NA OHEŇ)
A	NEHORĽAVÉ	A1 A2 s1, d0
B	NEĽAHKO HORĽAVÉ	OSTATNÉ A2, B
C1	ŤAŽKO HORĽAVÉ	C
C2	STREDNE HORĽAVÉ	D, E
C3	ĽAHKO HORĽAVÉ	F

Prevod požiadaviek stupňov horľavosti na triedy reakcie na oheň pre stavebné výrobky, okrem podlahových krytín, pre ČR.

STUPEŇ HORĽAVOSTI PODĽA STAREJ ČSN 73 0862		KLASIFIKÁCIA PODĽA NOVEJ ČSN EN 13501-1 (TRIEDY REAKCIE NA OHEŇ)
A	NEHORĽAVÉ	A1
B	NEĽAHKO HORĽAVÉ	A2
C1	ŤAŽKO HORĽAVÉ	B
C2	STREDNE HORĽAVÉ	C ALEBO D
C3	ĽAHKO HORĽAVÉ	E ALEBO F

Domové zásuvky sú určené na pripájanie a spájanie pohyblivých prívodov elektrických spotrebičov v elektrických rozvodoch 16 A, 250 V podľa STN IEC 60884-1.

Domové spínače a zásuvky je možné pripájať na medené aj hliníkové vodiče.

Domové zásuvky anténne TVR slúžia na prívod VF signálu. K dispozícii je koncové vyhotovenie TVR s dvoma modifikáciami útlu.

Šetrite čas a náklady

Technické riešenie skrutkových svoriek umožňuje aj priebežnú montáž. Jeden otvor vo svorke slúži na privedenie elektrického prúdu a druhý na jeho vyvedenie do ďalšej zásuvky. Toto riešenie výrazne zjednoduší a zlacní elektrický rozvod vzájomným prepojením zásuviek – nemusia sa používať rozbočovacie inštaláčne škatule alebo pomocné svorkovnice.

Informácia o krytí

Domové spínače a zásuvky vyrábame v krytí IP 20, čo znamená ochranu proti telesám s priemerom 12,5 mm a väčším, nechránené proti vode.

Bezpečnostné upozornenie

Domové spínače a zásuvky pracujú s elektrickým napätím 230 V t.j. napätím životu nebezpečným. Prístroje môže inštalovať len osoba s odpovedajúcim kvalifikačným stupňom elektrotechnik a vyšším. Pred zahájením montáže musí byť odpojený hlavný prívod elektrického prúdu alebo vypnutý istič príslušného elektrického obvodu. Taktiež musí byť zabezpečené, aby nemohlo dôjsť k nežiadúcemu zapnutiu inými osobami. Pred vlastnou montážou je nutné sa presvedčiť napr. skúšačkou alebo meracím prístrojom, či k vypnutiu skutočne došlo.

TYPY RADENIA - SCHÉMY ZAPOJENIA

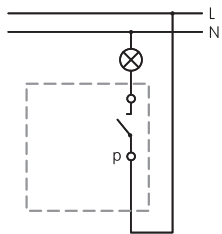

Radenie 1

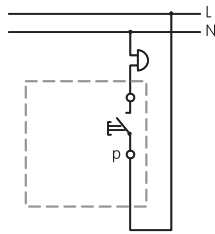

Radenie 1/0

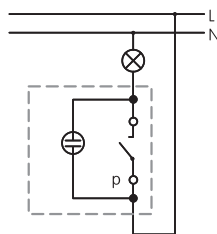

Radenie 1 So

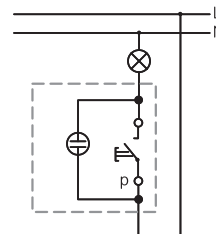

Radenie 1/0 So

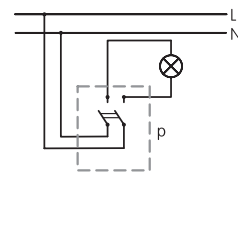

Radenie 2

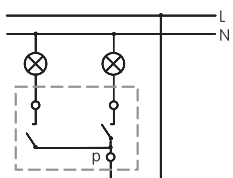

Radenie 5

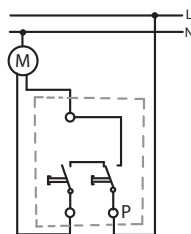

Radenie 5Z

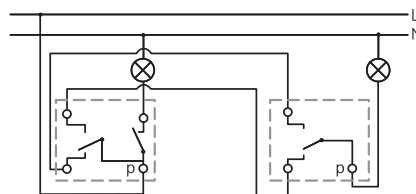

Radenie 5A (1+6)

Radenie 6

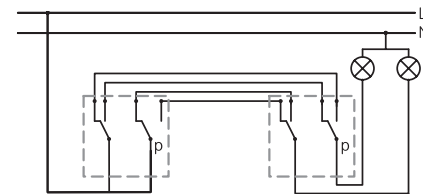

Radenie 5B (6+6)

Radenie 5B (6+6)

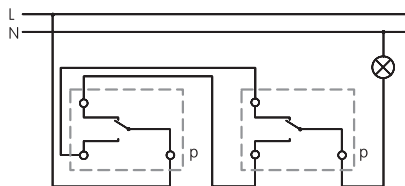

Radenie 6

Radenie 6

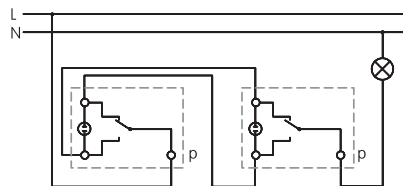

Radenie 6 So

Radenie 6 So

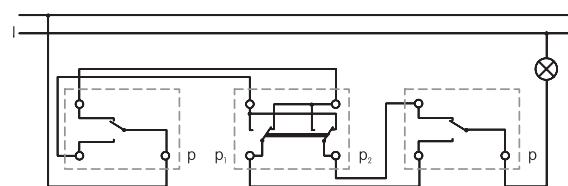

Radenie 6

Radenie 7

Radenie 6

Technické informácie ku stmievačom:

Stmievač osvetlenia je určený pre žiarovkové svietidlá, halogénové žiarovky, nízkonapäťové, halogénové žiarovky s transformátorom. Nie je určený pre zapojenie:

- ° s elektronickým transformátorom a pre súpravy halogénových žiaroviek s napäťovým meničom.

Technická špecifikácia:

- ° stmievač je určený pre sieťový rozvod **230V + 6%, -12% 50Hz**,
- ° príkon ovládaných osvetľovacích telies musí byť min. **60W** a max. **400W**;
- ° montáž stmievača a výmenu rýchlopoistky typ **F2A/1500A, 250V** môže prevádzať len osoba s kvalifikačným stupňom elektrotechnik a vyšším;
- ° stmievač je nutné montovať do inštalacyjnych škatúl s minimálnou hĺbkou **40mm**.

Zapojenie stmievača do elektrického obvodu:

Upozornenie:

Pri nedodržaní zapojenia podľa schémy dôjde k nefunkčnosti stmievača, prípadne i k jeho poškodeniu.

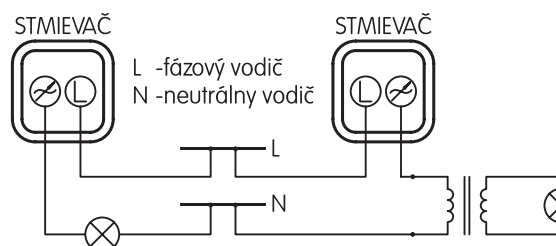



Kľúč značenia pre domové spínače

Značenie výrobkov:

Príklad označenia:

DS – A10So - 20 – 3 - FT

DS – A ... - xz – s - t

DS – Domový spínač

Konštrukčné vyhotovenie podľa STN EN 60669-1

Kódy radenia

... radenie

01 - 1

01So - 1So

10 - 1/0

10So - 1/0So

02 - 2

05 - 5

... radenie

5A - 5A (1+6)

5B - 5B (6+6)

5Z - 5Z

06 - 6

06So - 6So

07 - 7

Farba rámpy, kolísky:

0 - biela

1 - Dub rustikál

2 - Dub prírodný

3 - Buk prírodný

4 - Mahagón

Farba medzirámika:

Séria: Variant

0 - biela

7 - hnedá

Séria:

Contact, LXD, LXDA, FT

0 - neobsahuje medzirámik

S - znak na kryte:

0 - bez znaku

3 - znak tlačítka

4 - znak zvončeka

Séria: Variant (V), Contact (C), LXD, LXDA, FT

Kľúč značenia pre domové zásuvky

Značenie výrobkov:

Príklad označenia:

DZ – TVR 2 - 10 – K - FT

DZ – **....** – **x** **z** – **s** – **t**

DZ – Domová zásuvka

Typ zásuvky:

- A1 - zásuvka jednonásobná
- A2 - zásuvka dvojnásobná
- TVR 1 - anténna zásuvka TVR útlm 1,5/7,5 dB
- TVR 2 - anténna zásuvka TVR útlm 8,5/12,5 dB
- TVRS 1 - anténna zásuvka útlm TVRS 2/3/3 dB
- TZ 2 - telefónna zásuvka na vlastnú ústredňu
- TZU 2 - telefónna zásuvka na externú ústredňu
- DAT-1 - dátová jednonásobná zásuvka
- DAT-2 - dátová dvojnásobná zásuvka

Farba rámika, krytu:

- 0 - biela
- 1 - Dub rustikál
- 2 - Dub prírodný
- 3 - Buk prírodný
- 4 - Mahagón

Farba medzirámika:

- Séria: Variant
- 0 - biela
 - 7 - hnedá

Séria:

- Contact, LXD, LXDA, FT
- 0 - neobsahuje medzirámik

Vyhotovenie:

- PK - Pootočená zásuvka
- P - Priebežné vyhotovenie
- K - Koncové vyhotovenie
- 0 - Kolík PE umiestnený hore pre typ A1,A2

Neobsadené pre typ zásuviek: TZ 2, TZU 2, DAT-1, DAT-2

Séria: Variant (V), Contact (C), LXD, LXDA, FT



SPÍNAČE JEDNOKOLÍSKOVÉ



Dub rustikál



Dub prírodný

RADENIE DRUH DREVA	1 JEDNOPÓLOVÝ SPÍNAČ	1/0 ZAPÍNAČÍ TLAČIDLOVÝ OVLÁDAČ	1/0 ZAPÍNAČÍ TLAČIDLOVÝ OVLÁDAČ SO ZNAKOM ZVONČEKA	2 SPÍNAČ DVOJPÓLOVÝ	6 STRIEDAVÝ PREPÍNAČ
Dub rustikál	DS-A01-10-0-LXD	DS-A10-10-3-LXD	DS-A10-10-4-LXD	DS-A02-10-0-LXD	DS-A06-10-0-LXD
Dub prírodný	DS-A01-20-0-LXD	DS-A10-20-3-LXD	DS-A10-20-4-LXD	DS-A02-20-0-LXD	DS-A06-20-0-LXD
Buk prírodný	DS-A01-30-0-LXD	DS-A10-30-3-LXD	DS-A10-30-4-LXD	DS-A02-30-0-LXD	DS-A06-30-0-LXD
Mahagón	DS-A01-40-0-LXD	DS-A10-40-3-LXD	DS-A10-40-4-LXD	DS-A02-40-0-LXD	DS-A06-40-0-LXD



Buk prírodný



Mahagón

RADENIE DRUH DREVA	7 KRIŽOVÝ PREPÍNAČ	1 STMIEVAČ OSVETLENIA	1So JEDNOPÓLOVÝ SPÍNAČ S TLEJIVKOU	1/0So ZAPÍNAČÍ TLAČIDLOVÝ OVLÁDAČ S TLEJIVKOU A ZNAKOM TLAČIDLA	6So STRIEDAVÝ PREPÍNAČ S TLEJIVKOU
Dub rustikál	DS-A07-10-0-LXD	*DS-SO-A01-10-LXD	DS-A01So-10-0-LXD	DS-A10So-10-3-LXD	DS-A06So-10-0-LXD
Dub prírodný	DS-A07-20-0-LXD	*DS-SO-A01-20-LXD	DS-A01So-20-0-LXD	DS-A10So-20-3-LXD	DS-A06So-20-0-LXD
Buk prírodný	DS-A07-30-0-LXD	*DS-SO-A01-30-LXD	DS-A01So-30-0-LXD	DS-A10So-30-3-LXD	DS-A06So-30-0-LXD
Mahagón	DS-A07-40-0-LXD	*DS-SO-A01-40-LXD	DS-A01So-40-0-LXD	DS-A10So-40-3-LXD	DS-A06So-40-0-LXD

* Do vypredania zásob

SPÍNAČE DVOJKOLÍSKOVÉ



Dub rustikál



Dub prírodný

RADENIE DRUH DREVA	5 SÉRIOVÝ PREPÍNAČ	5A (1+6) SÉRIOVÝ PREPÍNAČ STRIEDAVÝ	5B (6+6) DVOJITÝ PREPÍNAČ STRIEDAVÝ	5Z ŽALUZIOVÝ TLAČIDLOVÝ OVLÁDAČ (BEZ ARETÁCIE)
Dub rustikál	DS-A05-10-0-LXD	DS-A5A-10-0-LXD	DS-A5B-10-0-LXD	DS-A5Z-10-0-LXD
Dub prírodný	DS-A05-20-0-LXD	DS-A5A-20-0-LXD	DS-A5B-20-0-LXD	DS-A5Z-20-0-LXD
Buk prírodný	DS-A05-30-0-LXD	DS-A5A-30-0-LXD	DS-A5B-30-0-LXD	DS-A5Z-30-0-LXD
Mahagón	DS-A05-40-0-LXD	DS-A5A-40-0-LXD	DS-A5B-40-0-LXD	DS-A5Z-40-0-LXD



Buk prírodný



Mahagón

ZÁSUVKY JEDNONÁSOBNÉ A DVOJNÁSOBNÉ

DZ-A 1



Dub rustikál

DRUH DREVA	ZÁSUVKA JEDNONÁSOBNÁ	ZÁSUVKA DVOJNÁSOBNÁ	ZÁSUVKA DVOJNÁSOBNÁ POOTOČENÁ
Dub rustikál	DZ-A 1-10-0-LXD	DZ-A 2-10-0-LXD	-
Dub prírodný	DZ-A 1-20-0-LXD	DZ-A 2-20-0-LXD	-
Buk prírodný	DZ-A 1-30-0-LXD	DZ-A 2-30-0-LXD	-
Mahagón	DZ-A 1-40-0-LXD	DZ-A 2-40-0-LXD	-

DZ-A 2



Mahagón



Dub prírodný



Buk prírodný



Mahagón

Balenia spínačov
a zásuviek
obsahujú 10 ks.



Dub rustikál



Dub prírodný



Buk prírodný

Séria LXD - prírodné drevo



ANTÉNNÉ ZÁSUVKY TVR A TVRS

DZ-TVR



Dub rustikál

DRUH DREVA	ANTÉNNÁ ZÁSUVKA TVR ÚTLM 1,5/7,5 DB KONCOVÉ VYHOTOVENIE	ANTÉNNÁ ZÁSUVKA TVR ÚTLM 8,5/12,5 DB PRIEBEŽNÉ VYHOTOVENIE	ANTÉNNÁ ZÁSUVKA TVR ÚTLM 8,5/12,5 DB KONCOVÉ VYHOTOVENIE	ANTÉNNÁ ZÁSUVKA TVRS ÚTLM 2/3/3 DB KONCOVÉ VYHOTOVENIE
Dub rustikál	DZ-TVR 1-10-K-LXD	DZ-TVR 2-10-P-LXD	DZ-TVR 2-10-K-LXD	DZ-TVRS 1-10-K-LXD
Dub prírodný	DZ-TVR 1-20-K-LXD	DZ-TVR 2-20-P-LXD	DZ-TVR 2-20-K-LXD	DZ-TVRS 1-20-K-LXD
Buk prírodný	DZ-TVR 1-30-K-LXD	DZ-TVR 2-30-P-LXD	DZ-TVR 2-30-K-LXD	DZ-TVRS 1-30-K-LXD
Mahagón	DZ-TVR 1-40-K-LXD	DZ-TVR 2-40-P-LXD	DZ-TVR 2-40-K-LXD	DZ-TVRS 1-40-K-LXD

U priebežného vyhotovenia je priebežný útlm 2,5 db.

DZ-TVRS



Mahagón



Dub prírodný



Buk prírodný



Mahagón



Dub rustikál



Dub prírodný



Buk prírodný

TELEFÓNNE A DÁTOVÉ ZÁSUVKY TZ A DAT

DZ-TZ (TZU)



Dub rustikál

DRUH DREVA	TELEFÓNNA ZÁSUVKA NA VLASTNÚ ÚSTREDŇU	TELEFÓNNA ZÁSUVKA NA EXTERNÚ ÚSTREDŇU (ÚČASTNÍČKA)	DÁTOVÁ DVOJNÁSOBNÁ ZÁSUVKA
Dub rustikál	DZ-TZ 2-10-LXD	DZ-TZU 2-10-LXD	DZ-DAT-2-10-LXD
Dub prírodný	DZ-TZ 2-20-LXD	DZ-TZU 2-20-LXD	DZ-DAT-2-20-LXD
Buk prírodný	DZ-TZ 2-30-LXD	DZ-TZU 2-30-LXD	DZ-DAT-2-30-LXD
Mahagón	DZ-TZ 2-40-LXD	DZ-TZU 2-40-LXD	DZ-DAT-2-40-LXD



Dub prírodný



Buk prírodný



Mahagón



Dub rustikál



Dub prírodný



Buk prírodný

DZ-DAT-2



Mahagón

Dátová zásuvka je typu Category 6e



SPÍNAČE JEDNOKOLÍSKOVÉ



Dub rustikál

RADENIE DRUH DREVA	1 JEDNOPÓLOVÝ SPÍNAČ	1/0 ZAPÍNAČÍ TLAČIDLOVÝ OVLÁDAČ	1/0 ZAPÍNAČÍ TLAČIDLOVÝ OVLÁDAČ SO ZNAKOM ZVONČEKA	2 SPÍNAČ DVOJPÓLOVÝ	6 STRIEDAVÝ PREPÍNAČ
Dub rustikál	DS-A01-10-0-LXDA	DS-A10-10-3-LXDA	DS-A10-10-4-LXDA	DS-A02-10-0-LXDA	DS-A06-10-0-LXDA
Dub prírodný	DS-A01-20-0-LXDA	DS-A10-20-3-LXDA	DS-A10-20-4-LXDA	DS-A02-20-0-LXDA	DS-A06-20-0-LXDA
Buk prírodný	DS-A01-30-0-LXDA	DS-A10-30-3-LXDA	DS-A10-30-4-LXDA	DS-A02-30-0-LXDA	DS-A06-30-0-LXDA
Mahagón	DS-A01-40-0-LXDA	DS-A10-40-3-LXDA	DS-A10-40-4-LXDA	DS-A02-40-0-LXDA	DS-A06-40-0-LXDA



Buk prírodný



Dub prírodný

RADENIE DRUH DREVA	7 KRÍŽOVÝ PREPÍNAČ	1 STMIEVAČ OSVETLENIA	1So JEDNOPÓLOVÝ SPÍNAČ S TLEJIVKOU	1/0So ZAPÍNAČÍ TLAČIDLOVÝ OVLÁDAČ S TLEJIVKOU A ZNAKOM TLAČIDLA	6So STRIEDAVÝ PREPÍNAČ S TLEJIVKOU
Dub rustikál	DS-A07-10-0-LXDA	*DS-SO-A01-10-LXDA	DS-A01So-10-0-LXDA	DS-A10So-10-3-LXDA	DS-A06So-10-0-LXDA
Dub prírodný	DS-A07-20-0-LXDA	*DS-SO-A01-20-LXDA	DS-A01So-20-0-LXDA	DS-A10So-20-3-LXDA	DS-A06So-20-0-LXDA
Buk prírodný	DS-A07-30-0-LXDA	*DS-SO-A01-30-LXDA	DS-A01So-30-0-LXDA	DS-A10So-30-3-LXDA	DS-A06So-30-0-LXDA
Mahagón	DS-A07-40-0-LXDA	*DS-SO-A01-40-LXDA	DS-A01So-40-0-LXDA	DS-A10So-40-3-LXDA	DS-A06So-40-0-LXDA



Mahagón

* Do vypredania zásob

SPÍNAČE DVOJKOLÍSKOVÉ



Dub rustikál

RADENIE DRUH DREVA	5 SÉRIOVÝ PREPÍNAČ	5A (1+6) SÉRIOVÝ PREPÍNAČ STRIEDAVÝ	5B (6+6) DVOJITÝ PREPÍNAČ STRIEDAVÝ	5Z ŽALUZIOVÝ TLAČIDLOVÝ OVLÁDAČ (BEZ ARETÁCIE)
Dub rustikál	DS-A05-10-0-LXDA	DS-A5A-10-0-LXDA	DS-A5B-10-0-LXDA	DS-A5Z-10-0-LXDA
Dub prírodný	DS-A05-20-0-LXDA	DS-A5A-20-0-LXDA	DS-A5B-20-0-LXDA	DS-A5Z-20-0-LXDA
Buk prírodný	DS-A05-30-0-LXDA	DS-A5A-30-0-LXDA	DS-A5B-30-0-LXDA	DS-A5Z-30-0-LXDA
Mahagón	DS-A05-40-0-LXDA	DS-A5A-40-0-LXDA	DS-A5B-40-0-LXDA	DS-A5Z-40-0-LXDA



Buk prírodný



Dub prírodný



Mahagón

ZÁSUVKY JEDNONÁSOBNÉ A DVOJNÁSOBNÉ

DZ-A 1



Dub rustikál



Dub prírodný

DRUH DREVA	ZÁSUVKA JEDNONÁSOBNÁ	ZÁSUVKA DVOJNÁSOBNÁ	ZÁSUVKA DVOJNÁSOBNÁ POOTOČENÁ
Dub rustikál	DZ-A 1-10-0-LXDA	DZ-A 2-10-0-LXDA	DZ-A2-10-PK-LXDA
Dub prírodný	DZ-A 1-20-0-LXDA	DZ-A 2-20-0-LXDA	DZ-A2-20-PK-LXDA
Buk prírodný	DZ-A 1-30-0-LXDA	DZ-A 2-30-0-LXDA	DZ-A2-30-PK-LXDA
Mahagón	DZ-A 1-40-0-LXDA	DZ-A 2-40-0-LXDA	DZ-A2-40-PK-LXDA

DZ-A 2



Dub rustikál



Dub prírodný

DZ-A 2-x0-PK



Buk prírodný



Mahagón



Dub rustikál



Dub prírodný



Buk prírodný



Mahagón



Buk prírodný



Mahagón

Balenia spínačov a zásuviek obsahujú 10 ks.

Séria LXDA - prírodné drevo



ANTÉNNÉ ZÁSUVKY TVR A TVRS

DZ-TVR



Dub rustikál

DRUH DREVA	ANTÉNNÁ ZÁSUVKA TVR ÚTLM 1,5/7,5 DB KONCOVÉ VYHOTOVENIE	ANTÉNNÁ ZÁSUVKA TVR ÚTLM 8,5/12,5 DB PRIEBEŽNÉ VYHOTOVENIE	ANTÉNNÁ ZÁSUVKA TVR ÚTLM 8,5/12,5 DB KONCOVÉ VYHOTOVENIE	ANTÉNNÁ ZÁSUVKA TVRS ÚTLM 2/3/3 DB KONCOVÉ VYHOTOVENIE
Dub rustikál	DZ-TVR 1-10-K-LXDA	DZ-TVR 2-10-P-LXDA	DZ-TVR 2-10-K-LXDA	DZ-TVRS 1-10-K-LXDA
Dub prírodný	DZ-TVR 1-20-K-LXDA	DZ-TVR 2-20-P-LXDA	DZ-TVR 2-20-K-LXDA	DZ-TVRS 1-20-K-LXDA
Buk prírodný	DZ-TVR 1-30-K-LXDA	DZ-TVR 2-30-P-LXDA	DZ-TVR 2-30-K-LXDA	DZ-TVRS 1-30-K-LXDA
Mahagón	DZ-TVR 1-40-K-LXDA	DZ-TVR 2-40-P-LXDA	DZ-TVR 2-40-K-LXDA	DZ-TVRS 1-40-K-LXDA

U priebežného vyhotovenia je priebežný útln 2,5 db.

DZ-TVRS



Mahagón



Dub prírodný



Buk prírodný



Mahagón



Dub rustikál



Dub prírodný



Buk prírodný

TELEFÓNNE A DÁTOVÉ ZÁSUVKY TZ A DAT

DZ-TZ (TZU)



Dub rustikál

DRUH DREVA	TELEFÓNNA ZÁSUVKA NA VLASTNÚ ÚSTREDŇU	TELEFÓNNA ZÁSUVKA NA EXTERNÚ ÚSTREDŇU (ÚČASTNÍČKA)	DÁTOVÁ JEDNONÁSOBNÁ ZÁSUVKA	DÁTOVÁ DVOJNÁSOBNÁ ZÁSUVKA
Dub rustikál	DZ-TZ 2-10-LXDA	DZ-TZU 2-10-LXDA	DZ-DAT-1-10-LXDA	DZ-DAT-2-10-LXDA
Dub prírodný	DZ-TZ 2-20-LXDA	DZ-TZU 2-20-LXDA	DZ-DAT-1-20-LXDA	DZ-DAT-2-20-LXDA
Buk prírodný	DZ-TZ 2-30-LXDA	DZ-TZU 2-30-LXDA	DZ-DAT-1-30-LXDA	DZ-DAT-2-30-LXDA
Mahagón	DZ-TZ 2-40-LXDA	DZ-TZU 2-40-LXDA	DZ-DAT-1-40-LXDA	DZ-DAT-2-40-LXDA



Dub prírodný



Buk prírodný



Mahagón



Dub rustikál



Dub prírodný



Buk prírodný

DZ-DAT- 2

Dátová zásuvka je typu
Category 6e



Mahagón



Dub rustikál



Dub prírodný



Buk prírodný



SPÍNAČE JEDNOKOLÍSKOVÉ



Dub rustikál

RADENIE DRUH DREVA	1 JEDNOPÓLOVÝ SPÍNAČ	1/0 ZAPÍNACÍ TLAČIDLOVÝ OVLÁDAČ	1/0 ZAPÍNACÍ TLAČIDLOVÝ OVLÁDAČ SO ZNAKOM ZVONČEKA	2 SPÍNAČ DVOJPÓLOVÝ	6 STRIEDAVÝ PREPÍNAČ
Dub rustikál	DS-A01-10-0-FT	DS-A10-10-3-FT	DS-A10-10-4-FT	DS-A02-10-0-FT	DS-A06-10-0-FT
Dub prírodný	DS-A01-20-0-FT	DS-A10-20-3-FT	DS-A10-20-4-FT	DS-A02-20-0-FT	DS-A06-20-0-FT
Buk prírodný	DS-A01-30-0-FT	DS-A10-30-3-FT	DS-A10-30-4-FT	DS-A02-30-0-FT	DS-A06-30-0-FT
Mahagón	DS-A01-40-0-FT	DS-A10-40-3-FT	DS-A10-40-4-FT	DS-A02-40-0-FT	DS-A06-40-0-FT



Buk prírodný



Dub prírodný

RADENIE DRUH DREVA	7 KRÍŽOVÝ PREPÍNAČ	1 STMIEVAČ OSVETLENIA	15o JEDNOPÓLOVÝ SPÍNAČ S TLEJIVKOU	1/05o ZAPÍNACÍ TLAČIDLOVÝ OVLÁDAČ S TLEJIVKOU A ZNAKOM TLAČIDLA	65o STRIEDAVÝ PREPÍNAČ S TLEJIVKOU
Dub rustikál	DS-A07-10-0-FT	*DS-SO-A01-10-FT	DS-A015o-10-0-FT	DS-A105o-10-3-FT	DS-A065o-10-0-FT
Dub prírodný	DS-A07-20-0-FT	*DS-SO-A01-20-FT	DS-A015o-20-0-FT	DS-A105o-20-3-FT	DS-A065o-20-0-FT
Buk prírodný	DS-A07-30-0-FT	*DS-SO-A01-30-FT	DS-A015o-30-0-FT	DS-A105o-30-3-FT	DS-A065o-30-0-FT
Mahagón	DS-A07-40-0-FT	*DS-SO-A01-40-FT	DS-A015o-40-0-FT	DS-A105o-40-3-FT	DS-A065o-40-0-FT



Mahagón

* Do vypredania zásob

SPÍNAČE DVOJKOLÍSKOVÉ



Dub rustikál

RADENIE DRUH DREVA	5 SÉRIOVÝ PREPÍNAČ	5A (1+6) SÉRIOVÝ PREPÍNAČ STRIEDAVÝ	5B (6+6) DVOJITÝ PREPÍNAČ STRIEDAVÝ	5Z ŽALUZIOVÝ TLAČIDLOVÝ OVLÁDAČ (BEZ ARETÁCIE)
Dub rustikál	DS-A05-10-0-FT	DS-ASA-10-0-FT	DS-ASB-10-0-FT	DS-ASZ-10-0-FT
Dub prírodný	DS-A05-20-0-FT	DS-ASA-20-0-FT	DS-ASB-20-0-FT	DS-ASZ-20-0-FT
Buk prírodný	DS-A05-30-0-FT	DS-ASA-30-0-FT	DS-ASB-30-0-FT	DS-ASZ-30-0-FT
Mahagón	DS-A05-40-0-FT	DS-ASA-40-0-FT	DS-ASB-40-0-FT	DS-ASZ-40-0-FT



Buk prírodný



Dub prírodný



Mahagón

ZÁSUVKY JEDNONÁSOBNÉ A DVOJNÁSOBNÉ

DZ-A 1



Dub rustikál



Dub prírodný

DRUH DREVA	ZÁSUVKA JEDNONÁSOBNÁ	ZÁSUVKA DVOJNÁSOBNÁ	ZÁSUVKA DVOJNÁSOBNÁ POOTOČENÁ
Dub rustikál	DZ-A 1-10-0-FT	DZ-A 2-10-0-FT	DZ-A2-10-PK-FT
Dub prírodný	DZ-A 1-20-0-FT	DZ-A 2-20-0-FT	DZ-A2-20-PK-FT
Buk prírodný	DZ-A 1-30-0-FT	DZ-A 2-30-0-FT	DZ-A2-30-PK-FT
Mahagón	DZ-A 1-40-0-FT	DZ-A 2-40-0-FT	DZ-A2-40-PK-FT

DZ-A 2



Dub rustikál



Dub prírodný

DZ-A 2-x0-PK



Buk prírodný



Mahagón



Dub rustikál



Dub prírodný



Buk prírodný



Mahagón



Buk prírodný



Mahagón

Balenia spínačov a zásuviek obsahujú 10 ks.

Séria FT - prírodné drevo



ANTÉNNÉ ZÁSUVKY TVR A TVRS

DZ-TVR



Dub rustikál

DRUH DREVA	ANTÉNNÁ ZÁSUVKA TVR ÚTLM 1,5/7,5 DB KONCOVÉ VYHOTOVENIE	ANTÉNNÁ ZÁSUVKA TVR ÚTLM 8,5/12,5 DB PRIEBEŽNÉ VYHOTOVENIE	ANTÉNNÁ ZÁSUVKA TVR ÚTLM 8,5/12,5 DB KONCOVÉ VYHOTOVENIE	ANTÉNNÁ ZÁSUVKA TVRS ÚTLM 2/3/3 DB KONCOVÉ VYHOTOVENIE
Dub rustikál	DZ-TVR 1-10-K-FT	DZ-TVR 2-10-P-FT	DZ-TVR 2-10-K-FT	DZ-TVRS 1-10-K-FT
Dub prírodný	DZ-TVR 1-20-K-FT	DZ-TVR 2-20-P-FT	DZ-TVR 2-20-K-FT	DZ-TVRS 1-20-K-FT
Buk prírodný	DZ-TVR 1-30-K-FT	DZ-TVR 2-30-P-FT	DZ-TVR 2-30-K-FT	DZ-TVRS 1-30-K-FT
Mahagón	DZ-TVR 1-40-K-FT	DZ-TVR 2-40-P-FT	DZ-TVR 2-40-K-FT	DZ-TVRS 1-40-K-FT

U priebežného vyhotovenia je priebežný útlm 2,5 db.

DZ-TVRS



Mahagón



Dub prírodný



Buk prírodný



Mahagón



Dub rustikál



Dub prírodný



Buk prírodný

TELEFÓNNE A DÁTOVÉ ZÁSUVKY TZ A DAT

DZ-TZ (TZU)



Dub rustikál

DRUH DREVA	TELEFÓNNA ZÁSUVKA NA VLASTNÚ ÚSTREDŇU	TELEFÓNNA ZÁSUVKA NA EXTERNÚ ÚSTREDŇU (ÚČASTNÍČKA)	DÁTOVÁ JEDNONÁSOBNÁ ZÁSUVKA	DÁTOVÁ DVOJNÁSOBNÁ ZÁSUVKA
Dub rustikál	DZ-TZ 2-10-FT	DZ-TZU 2-10-FT	DZ-DAT-1-10-FT	DZ-DAT-2-10-FT
Dub prírodný	DZ-TZ 2-20-FT	DZ-TZU 2-20-FT	DZ-DAT-1-20-FT	DZ-DAT-2-10-FT
Buk prírodný	DZ-TZ 2-30-FT	DZ-TZU 2-30-FT	DZ-DAT-1-30-FT	DZ-DAT-2-30-FT
Mahagón	DZ-TZ 2-40-FT	DZ-TZU 2-40-FT	DZ-DAT-1-40-FT	DZ-DAT-2-40-FT

DZ-DAT- 1



Mahagón



Dub prírodný



Buk prírodný



Mahagón



Dub rustikál



Dub prírodný



Buk prírodný

DZ-DAT- 2



Mahagón

Dátová zásuvka je typu
Category 6e



Dub rustikál



Dub prírodný



Buk prírodný



SPÍNAČE JEDNOKOLÍSKOVÉ



Contact/Biely

RADENIE SÉRIA/FARBA	1 JEDNOPÓLOVÝ SPÍNAČ	1/0 ZAPÍNAČÍ TLAČIDLOVÝ OVLÁDAČ	1/0 ZAPÍNAČÍ TLAČIDLOVÝ OVLÁDAČ SO ZNAKOM ZVONČEKA	2 SPÍNAČ DVOJPÓLOVÝ	6 STRIEDAVÝ PREPÍNAČ
Contact / Biely	DS-A01-00-0-C	DS-A10-00-3-C	DS-A10-00-4-C	-	DS-A06-00-0-C
Variant / Biely	DS-A01-00-0-V	DS-A10-00-3-V	DS-A10-00-4-V	DS-A02-00-0-V	DS-A06-00-0-V
Variant / Hnedý	DS-A01-07-0-V	DS-A10-07-3-V	DS-A10-07-4-V	DS-A02-07-0-V	DS-A06-07-0-V



Variant/Biely

RADENIE SÉRIA/FARBA	7 KRÍŽOVÝ PREPÍNAČ	1So JEDNOPÓLOVÝ SPÍNAČ S TLEJIVKOU	1/0So ZAPÍNAČÍ TLAČIDLOVÝ OVLÁDAČ S TLEJIVKOU A ZNAKOM TLAČIDLA	6So STRIEDAVÝ PREPÍNAČ S TLEJIVKOU
Contact / Biely	DS-A07-00-0-C	DS-A01So-00-0-C	-	DS-A06So-00-0-C
Variant / Biely	DS-A07-00-0-V	DS-A01So-00-0-V	DS-A10So-00-3-V	DS-A06So-00-0-V
Variant / Hnedý	DS-A07-07-0-V	DS-A01So-07-0-V	DS-A10So-07-3-V	DS-A06So-07-0-V



Variant/Hnedý

SPÍNAČE DVOJKOLÍSKOVÉ



Contact/Biely

RADENIE SÉRIA/FARBA	5 SÉRIOVÝ PREPÍNAČ	5A (1+6) SÉRIOVÝ PREPÍNAČ STRIEDAVÝ	5B (6+6) DVOJITÝ PREPÍNAČ STRIEDAVÝ
Contact / Biely	DS-A05-00-0-C	DS-A5A-00-0-C	DS-A5B-00-0-C
Variant / Biely	DS-A05-00-0-V	DS-A5A-00-0-V	DS-A5B-00-0-V
Variant / Hnedý	DS-A05-07-0-V	DS-A5A-07-0-V	DS-A5B-07-0-V



Variant/Biely



Variant/Hnedý

ZÁSUVKY JEDNONÁSOBNÉ A DVOJNÁSOBNÉ



Contact/Biely



Contact/Biely

SÉRIA/FARBA	ZÁSUVKA JEDNONÁSOBNÁ	ZÁSUVKA DVOJNÁSOBNÁ
Contact / Biely	DZ-A 1-00-0-C	DZ-A 2-00-0-C
Variant / Biely	DZ-A 1-00-0-V	DZ-A 2-00-0-V
Variant / Hnedý	DZ-A 1-07-0-V	DZ-A 2-07-0-V



Variant/Biely



Variant/Hnedý



Balenia spínačov a zásuviek obsahujú 10 ks.

Séria Contact a Variant - termoset



ANTÉNNÉ ZÁSUVKY TVR



Contact/Biely

SÉRIA/FARBA	ANTÉNNÁ ZÁSUVKA TVR ÚTLM 1,5/7,5 DB KONCOVÉ VYHOTOVENIE	ANTÉNNÁ ZÁSUVKA TVR ÚTLM 8,5/12,5 DB PRIEBEŽNÉ VYHOTOVENIE	ANTÉNNÁ ZÁSUVKA TVR ÚTLM 8,5/12,5 DB KONCOVÉ VYHOTOVENIE
Contact / Biely	DZ-TVR 1-00-K-C	DZ-TVR 2-00-P-C	DZ-TVR 2-00-K-C
Variant / Biely	DZ-TVR 1-00-K-V	DZ-TVR 2-00-P-V	DZ-TVR 2-00-K-V
Variant / Hnedý	DZ-TVR 1-07-K-V	DZ-TVR 2-07-P-V	DZ-TVR 2-07-K-V

U priebežného vyhotovenia je priebežný útlm 2,5 db.



Variant/Biely



Variant/Hnedý

TELEFÓNNE A DÁTOVÉ ZÁSUVKY TZ A DAT

DZ-TZ (TZU)



Contact/Biely

SÉRIA/FARBA	TELEFÓNNA ZÁSUVKA NA VLASTNÚ ÚSTREDŇU	TELEFÓNNA ZÁSUVKA NA EXTERNÚ ÚSTREDŇU (ÚČASTNÍČKA)	DÁTOVÁ JEDNONÁSOBNÁ ZÁSUVKA	DÁTOVÁ DVOJNÁSOBNÁ ZÁSUVKA
Contact / Biely	DZ-TZ 2-00-C	DZ-TZU 2-00-C	DZ-DAT-1-00-C	DZ-DAT-2-00-C
Variant / Biely	DZ-TZ 2-00-V	DZ-TZU 2-00-V	-	-
Variant / Hnedý	DZ-TZ 2-07-V	DZ-TZU 2-07-V	-	-

DZ-TZ (TZU)



Variant/Biely

DZ-DAT



Contact DAT/ Biely



Variant/Hnedý

Dátová zásuvka je typu Category 6e



SPÍNAČE Aqua10 AX, 250 V, IP 44

1204 05-PH022

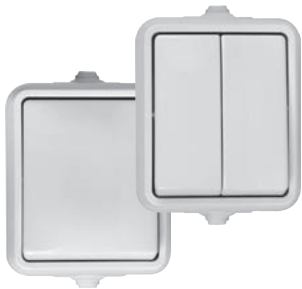

Typ	Názov	RADENIE str. 3	OBJEDÁVACIE ČÍSLO	BALENIE (ks)
1204 01-PH 012	Jednopolový spínač	1	18800066.00	20
1204 05-PH 022	Sériový spínač	5	18800067.00	
1204 03-PH 032	Zapínací tlačítkový ovládač "SVETLO"	1/0	18800068.00	20
1204 04-PH 042	Zapínací tlačítkový ovládač "ZVONEC"	1/0	18800069.00	20
1204 06-PH 052	Striedavý prepínač	6	18800070.00	
1204 07-PH 062	Křížový prepínač	7	18800071.00	

1204 04-PH042



1204 01-PH 012

Spínače slúžia aj pre spínanie žiariviek.

1204 03-PH 032



1204 06-PH 052

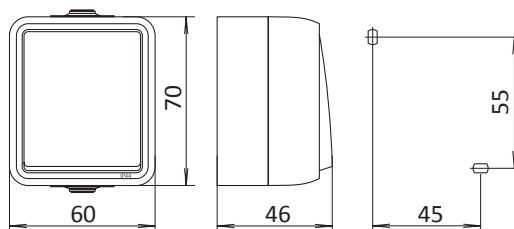

1204 07-PH 062

ZÁSUVKY Aqua 16A, 250 V, IP 44



1204 32-GH 132.4

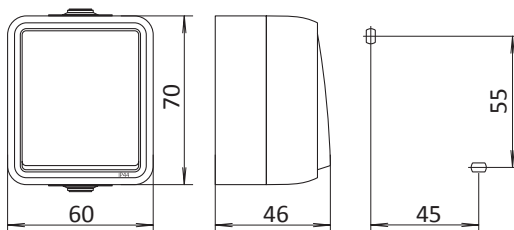

1214 32-GH 132

Typ	Názov	OBJEDÁVACIE ČÍSLO	BALENIE (ks)
1204 32-GH 132.4	Jednozásuvka biely kryt	18800072.00	20
1214 32-GH 132	Jednozásuvka priesvitný kryt	18800299.00	
1204 36-GH 232.4	Dvojjzásuvka biely kryt	18800073.00	10
1214 36-GH 232	Dvojjzásuvka priesvitný kryt	18800423.00	



1204 36-GH 232.4

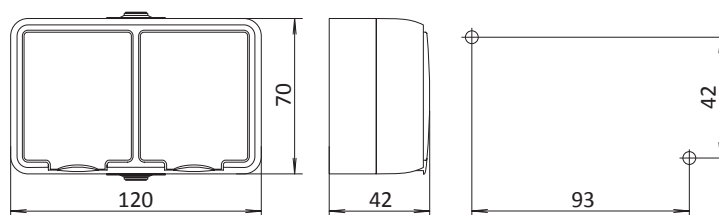

1214 36-GH 232

Vhodné pre prevádzky so zvýšenou vlhkosťou prostredia - kuchyne, práčovne, sauny, plavárne, chaty a pod.



Viacrámiky DS, DZ



MONTÁŽ DO VIACRÁMIKOV

Kameň zásuvky **Spínacia jednotka** **Modul TVR**

DZ-ND-KZ-1-0-D0 DS-ND-SJ-A01 DZ-ND-MTVR-1-P

PRÍKLAD MONTÁŽE Trojrámik

DS, DZ-TIK-x-FT-0

Kryt zásuvky **Kolíska spín. jednotky** **Kryt zásuvky TVR**

DZ-ND-KRZ-1-x-FT DS-ND-K-1-x-0-FT DZ-ND-KAZ-TR-x-FT

x – druh dreva:
 x = 1 - dub rustikál 2 - dub prírodný
 3 - buk prírodný 4 - mahagón

RÁMIK DS, DZ-ND-R1



DS, DZ-ND-R1-x-LXD



DS, DZ-ND-R1-x-LXDA

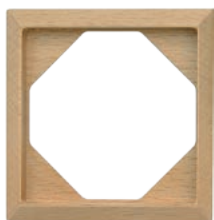

DS, DZ-ND-R1-x-FT



DS, DZ-ND-R1-0-V(C)

TYP	DRUH DREVA	OBJEDÁVACIE ČÍSLO	BALENIE (KS)
DS,DZ-ND-R1-1-LXD	Dub rustikál	10009719.00	10
DS,DZ-ND-R1-2-LXD	Dub prírodný	10009720.00	
DS,DZ-ND-R1-3-LXD	Buk prírodný	10009721.00	
DS,DZ-ND-R1-4-LXD	Mahagón	10009722.00	

TYP	DRUH DREVA	OBJEDÁVACIE ČÍSLO	BALENIE (KS)
DS,DZ-ND-R1-1-LXDA	Dub rustikál	10006831.00	10
DS,DZ-ND-R1-2-LXDA	Dub prírodný	10006832.00	
DS,DZ-ND-R1-3-LXDA	Buk prírodný	10006833.00	
DS,DZ-ND-R1-4-LXDA	Mahagón	10006834.00	

TYP	DRUH DREVA	OBJEDÁVACIE ČÍSLO	BALENIE (KS)
DS,DZ-ND-R1-1-FT	Dub rustikál	10009798.00	10
DS,DZ-ND-R1-2-FT	Dub prírodný	10009799.00	
DS,DZ-ND-R1-3-FT	Buk prírodný	10009800.00	
DS,DZ-ND-R1-4-FT	Mahagón	10009801.00	

x – druh dreva:

x = 1 - dub rustikál 2 - dub prírodný
 3 - buk prírodný 4 - mahagón

TYP	SÉRIA/TERMOSET	OBJEDÁVACIE ČÍSLO	BALENIE (KS)
DS,DZ-ND-R1-0-V(C)	Variant, Contact	10002836.00	10



DVOJRÁMIKY



DS, DZ-DIK-x-LXD-p



DS, DZ-DIK-x-LXDA-p



DS, DZ-DIK-x-FT-p



DS, DZ-DIK-0-V(C)-0

Typ	Názov	Druh dreva	Objedávacie číslo	Balenie (ks)
DS, DZ-DIK-1-LXD-0	Dvojrámik LXD	Dub rustikál	10005182.00	10
DS, DZ-DIK-2-LXD-0		Dub prírodný	10005183.00	
DS, DZ-DIK-3-LXD-0		Buk prírodný	10005184.00	
DS, DZ-DIK-4-LXD-0		Mahagón	10005185.00	
DS, DZ-DIK-1-LXDA-1	Dvojrámik LXDA	Dub rustikál	10005320.00	10
DS, DZ-DIK-2-LXDA-1		Dub prírodný	10005321.00	
DS, DZ-DIK-3-LXDA-1		Buk prírodný	10005322.00	
DS, DZ-DIK-4-LXDA-1		Mahagón	10005323.00	
DS, DZ-DIK-1-FT-0	Dvojrámik FT	Dub rustikál	10009530.00	10
DS, DZ-DIK-2-FT-0		Dub prírodný	10009531.00	
DS, DZ-DIK-3-FT-0		Buk prírodný	10009532.00	
DS, DZ-DIK-4-FT-0		Mahagón	10009533.00	
DS, DZ-DIK-0-V(C)-0	Dvojrámik	Termoset (Variant, Contact)	10002570.00	10

x – druh dreva:

- x = 1 - dub rustikál
- 2 - dub prírodný
- 3 - buk prírodný
- 4 - mahagón

p – montážna poloha viacrámika:

- p = 0 - horiz. aj vertik. montáž - LXD, FT, Variant, Contact
- 1 - horizontálna montáž - LXDA
- 2 - vertik. montáž - iba DIK a TIK na objednanie - LXDA

TROJRÁMIKY



DS, DZ-TIK-x-LXD-p



DS, DZ-TIK-x-LXDA-p



DS, DZ-TIK-x-FT-p



DS, DZ-TIK-0-V(C)-0

Typ	Názov	Druh dreva	Objedávacie číslo	Balenie (ks)
DS, DZ-TIK-1-LXD-0	Trojrámik LXD	Dub rustikál	10005447.00	10
DS, DZ-TIK-2-LXD-0		Dub prírodný	10005448.00	
DS, DZ-TIK-3-LXD-0		Buk prírodný	10005449.00	
DS, DZ-TIK-4-LXD-0		Mahagón	10005450.00	
DS, DZ-TIK-1-LXDA-1	Trojrámik LXDA	Dub rustikál	10005452.00	10
DS, DZ-TIK-2-LXDA-1		Dub prírodný	10005453.00	
DS, DZ-TIK-3-LXDA-1		Buk prírodný	10005454.00	
DS, DZ-TIK-4-LXDA-1		Mahagón	10005455.00	
DS, DZ-TIK-1-FT-0	Trojrámik FT	Dub rustikál	10009568.00	10
DS, DZ-TIK-2-FT-0		Dub prírodný	10009569.00	
DS, DZ-TIK-3-FT-0		Buk prírodný	10009570.00	
DS, DZ-TIK-4-FT-0		Mahagón	10009571.00	
DS, DZ-TIK-0-V(C)-0	Trojrámik	Termoset (Variant, Contact)	10006507.00	10

x – druh dreva:

- x = 1 - dub rustikál
- 2 - dub prírodný
- 3 - buk prírodný
- 4 - mahagón

p – montážna poloha viacrámika:

- p = 0 - horiz. aj vertik. montáž - LXD, FT, Variant, Contact
- 1 - horizontálna montáž - LXDA
- 2 - vertik. montáž - iba DIK a TIK na objednanie - LXDA

ŠTVORRÁMIKY



DS, DZ-SIK-x-LXD-p



DS, DZ-SIK-x-LXDA-p



DS, DZ-SIK-x-FT-p



DS, DZ-SIK-0-V(C)-0

Typ	Názov	Druh dreva	Objedávacie číslo	Balenie (ks)
DS,DZ-SIK-1-LXD-0	Štvorrámik LXD	Dub rustikál	10007024.00	5
DS,DZ-SIK-2-LXD-0		Dub prírodný	10007025.00	
DS,DZ-SIK-3-LXD-0		Buk prírodný	10007026.00	
DS,DZ-SIK-4-LXD-0		Mahagón	10007027.00	
DS,DZ-SIK-1-LXDA-1	Štvorrámik LXDA	Dub rustikál	10007029.00	5
DS,DZ-SIK-2-LXDA-1		Dub prírodný	10007030.00	
DS,DZ-SIK-3-LXDA-1		Buk prírodný	10007031.00	
DS,DZ-SIK-4-LXDA-1		Mahagón	10007032.00	
DS,DZ-SIK-1-FT-0	Štvorrámik FT	Dub rustikál	10009573.00	5
DS,DZ-SIK-2-FT-0		Dub prírodný	10009574.00	
DS,DZ-SIK-3-FT-0		Buk prírodný	10009575.00	
DS,DZ-SIK-4-FT-0		Mahagón	10009576.00	
DS,DZ-SIK-0-V(C)-0	Štvorrámik	Termoset (Variant, Contact)	10007351.00	1

x – druh dreva:

- x = 1 - dub rustikál
- 2 - dub prírodný
- 3 - buk prírodný
- 4 - mahagón

p – montážna poloha viacrámika:

- p = 0 - horiz. aj vertik. montáž - LXD, FT, Variant, Contact
- 1 - horizontálna montáž - LXDA

PÄŤRÁMIKY



DS, DZ-PIK-x-LXD-p



DS, DZ-PIK-x-LXDA-p



DS, DZ-PIK-x-FT-p

Typ	Názov	Druh dreva	Objedávacie číslo	Balenie (ks)
DS,DZ-PIK-1-LXD-0	Päťrámik LXD	Dub rustikál	10007039.00	5
DS,DZ-PIK-2-LXD-0		Dub prírodný	10007040.00	
DS,DZ-PIK-3-LXD-0		Buk prírodný	10007041.00	
DS,DZ-PIK-4-LXD-0		Mahagón	10007042.00	
DS,DZ-PIK-1-LXDA-1	Päťrámik LXDA	Dub rustikál	19200703.00	5
DS,DZ-PIK-2-LXDA-1		Dub prírodný	19200157.00	
DS,DZ-PIK-3-LXDA-1		Buk prírodný	19200704.00	
DS,DZ-PIK-4-LXDA-1		Mahagón	19200705.00	
DS,DZ-PIK-1-FT-0	Päťrámik FT	Dub rustikál	10009578.00	5
DS,DZ-PIK-2-FT-0		Dub prírodný	10009579.00	
DS,DZ-PIK-3-FT-0		Buk prírodný	10009580.00	
DS,DZ-PIK-4-FT-0		Mahagón	10009581.00	

x – druh dreva:

- x = 1 - dub rustikál
- 2 - dub prírodný
- 3 - buk prírodný
- 4 - mahagón

p – montážna poloha viacrámika:

- p = 0 - horiz. aj vertik. montáž - LXD, FT
- 1 - horizontálna montáž - LXDA

Prístroje domových spínačov a zásuviek

MODUL ANTÉNEJ ZÁSUVKY TVR A TVRS

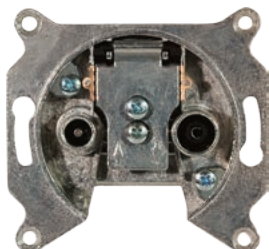

DZ-ND-MTVR-x-w

Typ	Názov	ÚTLM SIGNÁLU TV/R	VYHOTOVENIE	OBJEDÁVACIE ČÍSLO	BALENIE (KS)
DZ-ND-MTVR-1-K	Modul TVR	1,5/7,5 db	Koncové	10004134.00	10
DZ-ND-MTVR-2-K	Modul TVR	8,5/12,5 db	Koncové	10004136.00	10
DZ-ND-MTVR-2-P	Modul TVR	8,5/12,5 db	Priebežné	10004135.00	10
DZ-ND-MTVR-3-K	Modul TVR	10/10,5 db	Koncové	10004138.00	10
DZ-ND-MTVR-3-P	Modul TVR	10/10,5 db	Priebežné	10004137.00	10
DZ-ND-MTVRS-1-K	Modul TVRS	2/3/3 db	Koncové	10005989.00	10

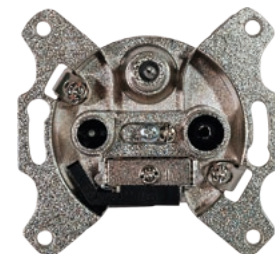

DZ-ND-MTVRS-1-K

pre TVRS x = 1 - 2/3/3 db

x – útlm signálu
1 - 1,5/7,5 db
2 - 8,5/12,5 db
3 - 10/10,5 db

w – vyhotovenie
K - koncové
P - priebežné
(hodnota priebežného útlmu je 2,5 dB)

DÁTOVÁ ZÁSUVKA DO VIACRÁMIKA DZ-ND-DAT

Obsahuje modul dátovej zásuvky + kryt
Dátová zásuvka je typu **Category 6e**



DZ-ND-DAT-2-x0-LXD



DZ-ND-DAT-1-x0-LXDA
DZ-ND-DAT-2-x0-LXDA



DZ-ND-DAT-1-x0-FT
DZ-ND-DAT-2-x0-FT

Typ	Názov	DRUH DREVA	OBJEDÁVACIE ČÍSLO	BALENIE (KS)
DZ-ND-DAT-1-10-LXDA	Dátová zásuvka do viacrámika - jednonásobná	Dub rustikál	10009414.00	6
DZ-ND-DAT-1-20-LXDA		Dub prírodný	10009415.00	
DZ-ND-DAT-1-30-LXDA		Buk prírodný	10009416.00	
DZ-ND-DAT-1-40-LXDA		Mahagón	10009417.00	
DZ-ND-DAT-1-10-FT	Dátová zásuvka do viacrámika - jednonásobná	Dub rustikál	10009520.00	6
DZ-ND-DAT-1-20-FT		Dub prírodný	10009521.00	
DZ-ND-DAT-1-30-FT		Buk prírodný	10009522.00	
DZ-ND-DAT-1-40-FT		Mahagón	10009523.00	

Typ	Názov	DRUH DREVA	OBJEDÁVACIE ČÍSLO	BALENIE (KS)
DZ-ND-DAT-2-10-LXD	Dátová zásuvka do viacrámika - dvojnásobná	Dub rustikál	10009808.00	6
DZ-ND-DAT-2-20-LXD		Dub prírodný	10009809.00	
DZ-ND-DAT-2-30-LXD		Buk prírodný	10009810.00	
DZ-ND-DAT-2-40-LXD		Mahagón	10009811.00	
DZ-ND-DAT-2-10-LXDA	Dátová zásuvka do viacrámika - dvojnásobná	Dub rustikál	10009419.00	6
DZ-ND-DAT-2-20-LXDA		Dub prírodný	10009420.00	
DZ-ND-DAT-2-30-LXDA		Buk prírodný	10009421.00	
DZ-ND-DAT-2-40-LXDA		Mahagón	10009422.00	
DZ-ND-DAT-2-10-FT	Dátová zásuvka do viacrámika - dvojnásobná	Dub rustikál	10009525.00	6
DZ-ND-DAT-2-20-FT		Dub prírodný	10009526.00	
DZ-ND-DAT-2-30-FT		Buk prírodný	10009527.00	
DZ-ND-DAT-2-40-FT		Mahagón	10009528.00	

x – druh dreva:

x = 1 - dub rustikál 2 - dub prírodný
3 - buk prírodný 4 - mahagón



KOLÍSKY JEDNODIELNE DO VIACRÁMIKOV PRE SPÍNACIE JEDNOTKY DS-ND-K-1



DZ-ND-K-1-x-0-LXD



DZ-ND-K-1-x-0-LXDA

Typ	NÁZOV	DRUH DREVA	OBJEDÁVACIE ČÍSLO	BALENIE (ks)
DS-ND-K-1-1-0-LXD	Kolíska jednodielna pre viacrámik	Dub rustikál	10006195.00	10
DS-ND-K-1-2-0-LXD		Dub prírodný	10006373.00	
DS-ND-K-1-3-0-LXD		Buk prírodný	10006196.00	
DS-ND-K-1-4-0-LXD		Mahagón	10006197.00	
DS-ND-K-1-1-0-LXDA	Kolíska jednodielna pre viacrámik	Dub rustikál	10006009.00	10
DS-ND-K-1-2-0-LXDA		Dub prírodný	10006010.00	
DS-ND-K-1-3-0-LXDA		Buk prírodný	10006011.00	
DS-ND-K-1-4-0-LXDA		Mahagón	10006012.00	
DS-ND-K-1-1-0-FT	Kolíska jednodielna pre viacrámik	Dub rustikál	10009479.00	8
DS-ND-K-1-2-0-FT		Dub prírodný	10009480.00	
DS-ND-K-1-3-0-FT		Buk prírodný	10009481.00	
DS-ND-K-1-4-0-FT		Mahagón	10009482.00	
DS-ND-K-1-0-0-V	Kolíska z termosetu jednodielna	Variant	10006368.00	10
DS-ND-K-1-0-0-C		Contact	10006594.00	



DZ-ND-K-1-x-0-FT



DZ-ND-K-1-0-0-V (C)

KOLÍSKY DVOJDIELNE DO VIACRÁMIKOV PRE SPÍNACIE JEDNOTKY DS-ND-K-2



DZ-ND-K-2-x-0-LXD



DZ-ND-K-2-x-0-LXDA

Typ	NÁZOV	DRUH DREVA	OBJEDÁVACIE ČÍSLO	BALENIE (ks)
DS-ND-K-2-1-0-LXD	Kolíska dvojdielna pre viacrámik	Dub rustikál	10006203.00	10
DS-ND-K-2-2-0-LXD		Dub prírodný	10006204.00	
DS-ND-K-2-3-0-LXD		Buk prírodný	10006205.00	
DS-ND-K-2-4-0-LXD		Mahagón	10006206.00	
DS-ND-K-2-1-0-LXDA	Kolíska dvojdielna pre viacrámik	Dub rustikál	10005996.00	10
DS-ND-K-2-2-0-LXDA		Dub prírodný	10006014.00	
DS-ND-K-2-3-0-LXDA		Buk prírodný	10006015.00	
DS-ND-K-2-4-0-LXDA		Mahagón	10006016.00	
DS-ND-K-2-1-0-FT	Kolíska dvojdielna pre viacrámik	Dub rustikál	10009504.00	8
DS-ND-K-2-2-0-FT		Dub prírodný	10009505.00	
DS-ND-K-2-3-0-FT		Buk prírodný	10009506.00	
DS-ND-K-2-4-0-FT		Mahagón	10009507.00	
DS-ND-K-2-0-0-V	Kolíska z termosetu dvojdielna	Variant	10006381.00	10
DS-ND-K-2-0-0-C		Contact	10006595.00	



DZ-ND-K-2-x-0-FT



DZ-ND-K-2-0-0-V (C)

x – prevedenie dreva:

x = 1 - dub rustikál 2 - dub prírodný
3 - buk prírodný 4 - mahagón

Pri sériách LXDA, FT sa kolísky a tlačidlá dodávajú s medzirámikom, ktorý má iba funkčný význam a nie je po namontovaní viditeľný. Medzirámik pre drevené spínače má samostatné objednávacie číslo ND 107-9900. Pri dvojdielnej kolíske obsahuje jedno balenie dva kusy.

Kryty zásuviek do viacrámika

KRYT ZÁSUVKY DO VIACRÁMIKA DZ-ND-KRZ-1



DZ-ND-KRZ-1-x-LXD



DZ-ND-KRZ-1-x-LXDA

Typ	Názov	Druh dreva	Objed. číslo	Balenie (ks)
DZ-ND-KRZ-1-1-LXD	Kryt 1-zásuvky do viacrámika	Dub rustikál	10006041.00	10
DZ-ND-KRZ-1-2-LXD		Dub prírodný	10006042.00	
DZ-ND-KRZ-1-3-LXD		Buk prírodný	10006043.00	
DZ-ND-KRZ-1-4-LXD		Mahagón	10006044.00	
DZ-ND-KRZ-1-1-LXDA	Kryt 1-zásuvky do viacrámika	Dub rustikál	10006046.00	10
DZ-ND-KRZ-1-2-LXDA		Dub prírodný	10006047.00	
DZ-ND-KRZ-1-3-LXDA		Buk prírodný	10006048.00	
DZ-ND-KRZ-1-4-LXDA		Mahagón	10006049.00	
DZ-ND-KRZ-1-1-FT	Kryt 1-zásuvky do viacrámika	Dub rustikál	10009469.00	10
DZ-ND-KRZ-1-2-FT		Dub prírodný	10009470.00	
DZ-ND-KRZ-1-3-FT		Buk prírodný	10009471.00	
DZ-ND-KRZ-1-4-FT		Mahagón	10009472.00	



DZ-ND-KRZ-1-x-FT

x – prevedenie dreva:
 x = 1 - dub rustikál
 2 - dub prírodný
 3 - buk prírodný
 4 - mahagón

KRYT ANTÉNEJ ZÁSUVKY DO VIACRÁMIKA DZ-ND-KAZ-TR (TRS)



DZ-ND-KAZ-TR-x-LXD



DZ-ND-KAZ-TR-x-LXDA

Typ	Názov	Druh dreva	Objed. číslo	Balenie (ks)
DZ-ND-KAZ-TR-1-LXD	Kryt anténnej zásuvky TR	Dub rustikál	10006115.00	8
DZ-ND-KAZ-TR-2-LXD		Dub prírodný	10005194.00	
DZ-ND-KAZ-TR-3-LXD		Buk prírodný	10006116.00	
DZ-ND-KAZ-TR-4-LXD		Mahagón	10006117.00	
DZ-ND-KAZ-TR-1-LXDA	Kryt anténnej zásuvky TR	Dub rustikál	10005481.00	20
DZ-ND-KAZ-TR-2-LXDA		Dub prírodný	10005482.00	
DZ-ND-KAZ-TR-3-LXDA		Buk prírodný	10005483.00	
DZ-ND-KAZ-TR-4-LXDA		Mahagón	10005484.00	
DZ-ND-KAZ-TR-1-FT	Kryt anténnej zásuvky TR	Dub rustikál	10009453.00	20
DZ-ND-KAZ-TR-2-FT		Dub prírodný	10009454.00	
DZ-ND-KAZ-TR-3-FT		Buk prírodný	10009455.00	
DZ-ND-KAZ-TR-4-FT		Mahagón	10009456.00	



DZ-ND-KAZ-TRS-x-LXD



DZ-ND-KAZ-TRS-x-LXDA

Typ	Názov	Druh dreva	Objed. číslo	Balenie (ks)
DZ-ND-KAZ-TRS-1-LXD	Kryt anténnej zásuvky TRS	Dub rustikál	10006119.00	8
DZ-ND-KAZ-TRS-2-LXD		Dub prírodný	10006120.00	
DZ-ND-KAZ-TRS-3-LXD		Buk prírodný	10006121.00	
DZ-ND-KAZ-TRS-4-LXD		Mahagón	10006122.00	
DZ-ND-KAZ-TRS-1-LXDA	Kryt anténnej zásuvky TRS	Dub rustikál	10005486.00	20
DZ-ND-KAZ-TRS-2-LXDA		Dub prírodný	10005487.00	
DZ-ND-KAZ-TRS-3-LXDA		Buk prírodný	10005488.00	
DZ-ND-KAZ-TRS-4-LXDA		Mahagón	10005489.00	
DZ-ND-KAZ-TRS-1-FT	Kryt anténnej zásuvky TRS	Dub rustikál	10009459.00	20
DZ-ND-KAZ-TRS-2-FT		Dub prírodný	10009460.00	
DZ-ND-KAZ-TRS-3-FT		Buk prírodný	10009461.00	
DZ-ND-KAZ-TRS-4-FT		Mahagón	10009462.00	



DZ-ND-KAZ-TR-x-FT



DZ-ND-KAZ-TRS-x-FT

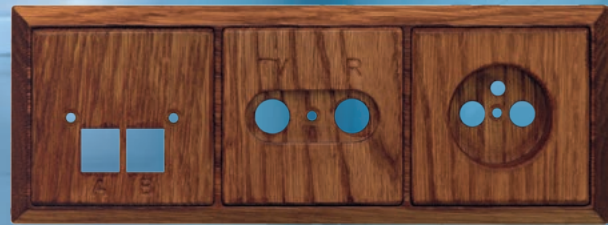

KRYT TELEFÓNNEJ ZÁSUVKY DO VIACRÁMIKA DZ-ND-KTZ



DZ-ND-KTZ-x-LXD



DZ-ND-KTZ-x-FT

Typ	NÁZOV	DRUH DREVA	OBJEDÁVACIE ČÍSLO	BALENIE (KS)
DZ-ND-KTZ-1-LXD	Kryt telefónnej zásuvky TZ	Dub rustikál	10006106.00	8
DZ-ND-KTZ-2-LXD		Dub prírodný	10005195.00	
DZ-ND-KTZ-3-LXD		Buk prírodný	10006107.00	
DZ-ND-KTZ-4-LXD		Mahagón	10006108.00	
DZ-ND-KTZ-1-LXDA	Kryt telefónnej zásuvky TZ	Dub rustikál	10005476.00	20
DZ-ND-KTZ-2-LXDA		Dub prírodný	10005477.00	
DZ-ND-KTZ-3-LXDA		Buk prírodný	10005478.00	
DZ-ND-KTZ-4-LXDA		Mahagón	10005479.00	
DZ-ND-KTZ-1-FT	Kryt telefónnej zásuvky TZ	Dub rustikál	10009464.00	8
DZ-ND-KTZ-2-FT		Dub prírodný	10009465.00	
DZ-ND-KTZ-3-FT		Buk prírodný	10009466.00	
DZ-ND-KTZ-4-FT		Mahagón	10009467.00	

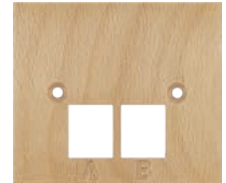

DZ-ND-KTZ-x-LXDA

x – prevedenie dreva:

x = 1 - dub rustikál 2 - dub prírodný
 3 - buk prírodný 4 - mahagón



Vstavaná zásuvka



VSTAVANÁ ZÁSUVKA - 250 V

Slúži na pripojenie rôznych elektrospotrebičov s menovitým napätím 250 V a s menovitým prúdom 16 A. Je umiestnená priamo v stole, prípadne v regáli, v skrinke a podobne. Upevní sa tak, že v príslušnej doske sa vyreže otvor cca \varnothing 45 mm. Vďaka lemu (priemer \varnothing 52 mm) môže byť rozsah otvoru od \varnothing 43 až do \varnothing 48 mm. Do svoriek sa pripoja príslušné vodiče kábla, kábel sa pripevní pomocou príchytky a následne sa jedinou skrutkou pripevní kryt zásuvky. Vstavaná zásuvka sa spolu s káblom prevlečie cez vyrezaný otvor a potom sa pomocou dodávanej upevňovacej matice pripevní k doske stola alebo police. Na vrchnej časti zásuvky je odklopné viečko, ktoré je aretované v oboch koncových polohách, čo umožňuje ľahké pripojenie vidlice aj pri zvislom umiestnení zásuvky. Vstavaná zásuvka je konštruovaná tak, že v prípade potreby je možné vzájomne slučkovať viac zásuviek káblom $3 \times 1 \text{ mm}^2$. V tomto prípade treba spodný predlisovaný kryt zásuvky odrezáť podľa použitých káblov. Vstavaná zásuvka vyhovuje normám STN IEC 60884-1 a STN 35 4516. Pri inštalácii v kúpeľni musia byť splnené požiadavky STN 33 2000-7-701.

Hlavné parametre:

Menovité napätie: 250 V~

Menovitý prúd: 16 A (pri slučkovaní 6 A)

Stupeň krytia: IP 20

Montáž na materiál: Stupeň horľavosti B, C1, C2

Hrúbka dosky: od 13 až 42 mm (pri hrúbkach menších ako 13 mm, napr: plechové alebo tenkostenné plastové skrinky je nutné doobjednať dištančné podložky UM-M50).

Montážny otvor: \varnothing 45 mm (\varnothing 43 až \varnothing 48) mm

Materiál: všetky diely – PA6 (žeravý drôt 850 °C)

Protiprachové viečko.

V zásuvke je implementovaná bezpečnostná clonka.

Telo zásuvky a matice je vo farbe čiernej v kombinácii s viečkom vo farbách čísla 1, 8, 9, 10.

Telo zásuvky a matice je vo farbe sivej v kombinácii s viečkom vo farbe číslo 10.

Montáž do 1 minúty v troch jednoduchých krokoch.



Na vybraté miesto s použitím bežne dostupných kruhových pílok vyvrtajte otvor (optimálne 45 mm).



Z vrchnej strany prevlečte cez otvor najprv kábel s vidlicou, zo spodnej strany na kábel navlečte maticu a zásuvku vložte do otvoru.



Zásuvku natočte do požadovanej polohy a maticu zo spodnej strany dosky primerane dotiahnite.

Návod na výmenu viečka pre vstavanú zásuvku a aj vstavanú dátovú zásuvku:

Z východzej polohy zavretého viečka, viečko pootvorí asi 15 až 30°, potom zadnú časť viečka podpáčíť prstom na jednej strane a vyklopiť ho do boku tak, aby vyskočilo z osky. Následne nové viečko založíť tak, že nové viečko pod uhlom 15 až 30° nasadíť zboku na jednu stranu osky a potom viečko úplne zakliknúť do osky zatlačením na opačnú stranu jeho zadnej časti.



VSTAVANÁ ZÁSUVKA - 250 V

Možnosti objednávok:

1/Vstavaná zásuvka s viečkom SZ 16/x



SZ 16/x
x = farba viečka

Typ	Názov	Farba viečka "x"	Balenie (ks)
SZ 16/1	Vstavaná zásuvka s viečkom (farba tela zásuvky - čierna)	1 - čierna	50
SZ 16/8		8 - hliník matný	
SZ 16/9		9 - chróm	
SZ 16/10		10 - sivá	

Typ	Názov	Farba tela zásuvky "y"	Balenie (ks)
SZ 16/1 BV	Vstavaná zásuvka bez viečka	1 - čierna	50
SZ 16/10 BV		10 - sivá	



SZ 16/y BV
y = farba tela zásuvky

3/Viečko vstavanej zásuvky V SZ/x



V SZ/1
(čierna)



V SZ/8
(hliník matný)



V SZ/9
(chróm)



V SZ/10
(sivá)

Typ	Názov	Farba viečka "x"	d = Dĺžka kábla
SZP 6/1 - d	Vstavaná zásuvka s viečkom a káblom s vidlicou	1 - čierna	2 m 3 m 5 m
SZP 6/8 - d		8 - hliník matný	
SZP 6/9 - d		9 - chróm	
SZP 6/10 - d		10 - sivá	

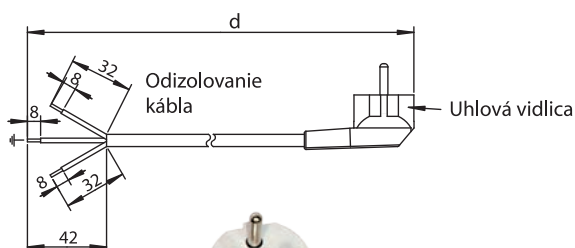

SZP 6/x-d

5/Trojpolový konektor

Na prepojenie vstavanej zásuvky medzi sebou je možné použiť aj trojpolový konektor:

typ NAC 32S.W – zásuvka 3P 250V/16 A

typ NAC 31S.W – vidlica 3P 250V/16 A

Konektory sa dodávajú bez kábla.

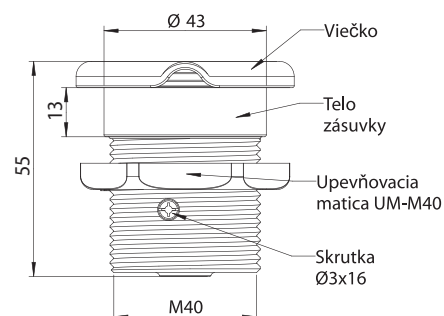
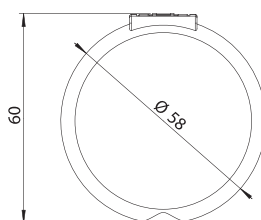

Vstavaná dátová zásuvka



VSTAVANÁ DÁTOVÁ ZÁSUVKA

Vstavaná dátová zásuvka je určená najmä pre kancelárske priestory a konferenčné miestnosti, ale aj do domácnosti na internetové pripojenie osobných počítačov a notebookov prostredníctvom osadených zásuvkových dátových modulov RJ 45. Variantne je možné pripojenie aj telefónov, ak si zákazník objedná verziu s osadeným zásuvkovým telefónnym modulom RJ 12 telefónneho modulu – typ SZ T-DAT/x. Je spravidla umiestnená priamo v stole, prípadne v regáli, v skrinke a podobne. Upevní sa tak, že v príslušnej doske sa vyreže otvor cca \varnothing 45 mm. Vďaka lemu (priemer \varnothing 52 mm) môže byť rozsah otvoru od \varnothing 43 až do \varnothing 48 mm. Do modulov sa pripoja príslušné žily kábla (kábllov), kábel (káble) sa pripevní pomocou príchytky a následne sa jedinou skrutkou pripevní kryt zásuv-

ky. Vstavaná dátová zásuvka sa spolu s káblom prevlečie cez vyrezaný otvor a potom sa pomocou dodávanej upevňovacej matice pripevní k doske stola alebo police. Dĺžka závitů umožňuje pohodlné uchytenie zásuvky na rôzne hrúbky stolových dosiek alebo tenkostenných podložiek v rozpätí od 3 až do 42 mm. Na vrchnej časti zásuvky je odklopné viečko, ktoré je aretované v oboch koncových polohách, čo umožňuje ľahké pripojenie príslušných konektorov aj pri zvislom umiestnení zásuvky. Vstavaná dátová zásuvka je konštruovaná pre dva zásuvkové moduly, buď dátové RJ 45, kat. 5, alebo telefónne RJ 12, alebo ich kombináciu. V prípade umiestnenia len jedného modulu je použitá záslepka. Zákazník si môže moduly označiť na priloženom samolepiacom štítku.



SZ DAT2/1



SZ DAT1/1BV



SZ T-DAT/1



SZ T-DAT/1 BV



SZ TEL2/1



SZ TEL1/1BV

1/Dátová zásuvka s viečkom (Tab.1)

Možnosti objednávok:

2/Dátová zásuvka bez viečka (Tab.2)

telo zásuvky a viečko: 1 = čierne
telo zásuvky a viečko: 10 = sivé

telo zásuvky: 1 = čierne
telo zásuvky: 10 = sivé, BV = bez viečka

Tab.1

TELO ZÁSUVKY ČIERNE	DÁTOVÝ MODUL RJ45	TELEFÓNNY MODUL RJ12	TELO ZÁSUVKY SIVÉ	DÁTOVÝ MODUL RJ45	TELEFÓNNY MODUL RJ12
SZ DAT2/1	2	–	SZ DAT2/10	2	–
SZ DAT1/1	1	–	SZ DAT1/10	1	–
SZ TEL2/1	–	2	SZ TEL2/10	–	2
SZ TEL1/1	–	1	SZ TEL1/10	–	1
SZ T-DAT/1	1	1	SZ T-DAT/10	1	1

Tab.2

TELO ZÁSUVKY ČIERNE	DÁTOVÝ MODUL RJ45	TELEFÓNNY MODUL RJ12	TELO ZÁSUVKY SIVÉ	DÁTOVÝ MODUL RJ45	TELEFÓNNY MODUL RJ12
SZ DAT2/1 BV	2	–	SZ DAT2/10 BV	2	–
SZ DAT1/1 BV	1	–	SZ DAT1/10 BV	1	–
SZ TEL2/1 BV	–	2	SZ TEL2/10 BV	–	2
SZ TEL1/1 BV	–	1	SZ TEL1/10 BV	–	1
SZ T-DAT/1 BV	1	1	SZ T-DAT/10 BV	1	1

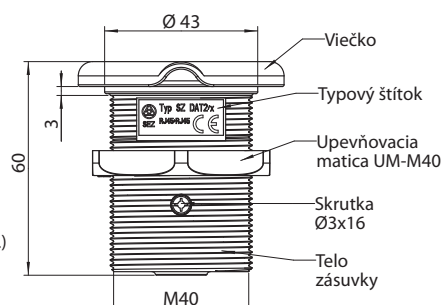
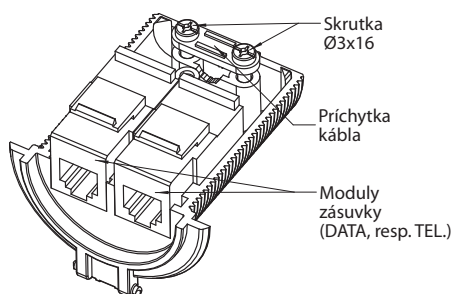
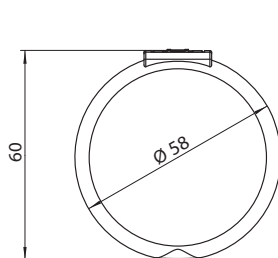



KRYT ZÁSUVKY SAMOSTATNEJ DZ-ND-KRZS



DZ-ND-KRZS-1-x-0-LXD

Typ	NÁZOV	DRUH DREVA	OBJEDÁVACIE ČÍSLO	BALENIE (KS)
DZ-ND-KRZS-1-1-0-LXD	Kryt 1-zásuvky	Dub rustikál	10006051.00	15
DZ-ND-KRZS-1-2-0-LXD		Dub prírodný	10006052.00	
DZ-ND-KRZS-1-3-0-LXD		Buk prírodný	10006053.00	
DZ-ND-KRZS-1-4-0-LXD		Mahagón	10006054.00	
DZ-ND-KRZS-1-1-0-LXDA	Kryt 1-zásuvky	Dub rustikál	10006061.00	13
DZ-ND-KRZS-1-2-0-LXDA		Dub prírodný	10006062.00	
DZ-ND-KRZS-1-3-0-LXDA		Buk prírodný	10006063.00	
DZ-ND-KRZS-1-4-0-LXDA		Mahagón	10006064.00	



DZ-ND-KRZS-1-x-0-LXDA



DZ-ND-KRZS-2-x-0-LXD

Typ	NÁZOV	DRUH DREVA	OBJEDÁVACIE ČÍSLO	BALENIE (KS)
DZ-ND-KRZS-2-1-0-LXD	Kryt 2-zásuvky	Dub rustikál	10006096.00	10
DZ-ND-KRZS-2-2-0-LXD		Dub prírodný	10006097.00	
DZ-ND-KRZS-2-3-0-LXD		Buk prírodný	10006098.00	
DZ-ND-KRZS-2-4-0-LXD		Mahagón	10006099.00	
DZ-ND-KRZS-2-1-0-LXDA	Kryt 2-zásuvky	Dub rustikál	10006101.00	10
DZ-ND-KRZS-2-2-0-LXDA		Dub prírodný	10006102.00	
DZ-ND-KRZS-2-3-0-LXDA		Buk prírodný	10006103.00	
DZ-ND-KRZS-2-4-0-LXDA		Mahagón	10006104.00	



DZ-ND-KRZS-2-x-0-LXDA

KRYT ANTÉNEJ ZÁSUVKY SAMOSTATNEJ DZ-ND-KAZS-TR (TRS)



DZ-ND-KAZS-TR-x-LXD

Typ	NÁZOV	DRUH DREVA	OBJEDÁVACIE ČÍSLO	BALENIE (KS)
DZ-ND-KAZS-TR-1-LXD	Kryt anténnej zásuvky TR	Dub rustikál	10004823.00	10
DZ-ND-KAZS-TR-2-LXD		Dub prírodný	10004824.00	
DZ-ND-KAZS-TR-3-LXD		Buk prírodný	10004825.00	
DZ-ND-KAZS-TR-4-LXD		Mahagón	10004826.00	
DZ-ND-KAZS-TR-1-LXDA	Kryt anténnej zásuvky TR	Dub rustikál	10006125.00	20
DZ-ND-KAZS-TR-2-LXDA		Dub prírodný	10006126.00	
DZ-ND-KAZS-TR-3-LXDA		Buk prírodný	10006127.00	
DZ-ND-KAZS-TR-4-LXDA		Mahagón	10006128.00	
DZ-ND-KAZS-TRS-1-LXD	Kryt anténnej zásuvky TRS	Dub rustikál	10006130.00	26
DZ-ND-KAZS-TRS-2-LXD		Dub prírodný	10006131.00	
DZ-ND-KAZS-TRS-3-LXD		Buk prírodný	10006132.00	
DZ-ND-KAZS-TRS-4-LXD		Mahagón	10006133.00	
DZ-ND-KAZS-TRS-1-LXDA	Kryt anténnej zásuvky TRS	Dub rustikál	10006135.00	20
DZ-ND-KAZS-TRS-2-LXDA		Dub prírodný	10006136.00	
DZ-ND-KAZS-TRS-3-LXDA		Buk prírodný	10006137.00	
DZ-ND-KAZS-TRS-4-LXDA		Mahagón	10006138.00	



DZ-ND-KAZS-TR-x-LXDA



DZ-ND-KAZS-TRS-x-LXD



DZ-ND-KAZS-TRS-x-LXDA

KRYT TELEFÓNNEJ ZÁSUVKY SAMOSTATNEJ DZ-ND-KTzs



DZ-ND-KTzs-x-LXD

Typ	NÁZOV	DRUH DREVA	OBJEDÁVACIE ČÍSLO	BALENIE (KS)
DZ-ND-KTzs-1-LXD	Kryt telefónnej zásuvky TZ	Dub rustikál	10004827.00	10
DZ-ND-KTzs-2-LXD		Dub prírodný	10004828.00	
DZ-ND-KTzs-3-LXD		Buk prírodný	10004829.00	
DZ-ND-KTzs-4-LXD		Mahagón	10004830.00	
DZ-ND-KTzs-1-LXDA	Kryt telefónnej zásuvky TZ	Dub rustikál	10006110.00	20
DZ-ND-KTzs-2-LXDA		Dub prírodný	10006111.00	
DZ-ND-KTzs-3-LXDA		Buk prírodný	10006112.00	
DZ-ND-KTzs-4-LXDA		Mahagón	10006113.00	



DZ-ND-KTzs-x-LXDA

x – prevedenie dreva:

x = 1 - dub rustikál 2 - dub prírodný

3 - buk prírodný 4 - mahagón

MEDZIRÁMIK ZÁSUVKY A SPÍNAČA VARIANT



DZ-ND-MR1-0-V

Typ	NÁZOV	SÉRIA (TERMOSET)	FARBA	OBJEDÁVACIE ČÍSLO	BALENIE (KS)
DZ-ND-MR1-0-V	Medzirámik zásuvky	Variant	biely	10002577.00	10
DZ-ND-MR1-7-V			hnedý	10002584.00	
DS-ND-MR1-0-V	Medzirámik spínača	Variant	biely	10006355.00	20
DS-ND-MR1-7-V			hnedý	10006361.00	



DS-ND-MR1-0-V



DZ-ND-MR1-7-V



DS-ND-MR1-7-V

ROZMEROVÉ NÁČRTKY DREVENÝCH SPÍNAČOV A STMIEVAČOV

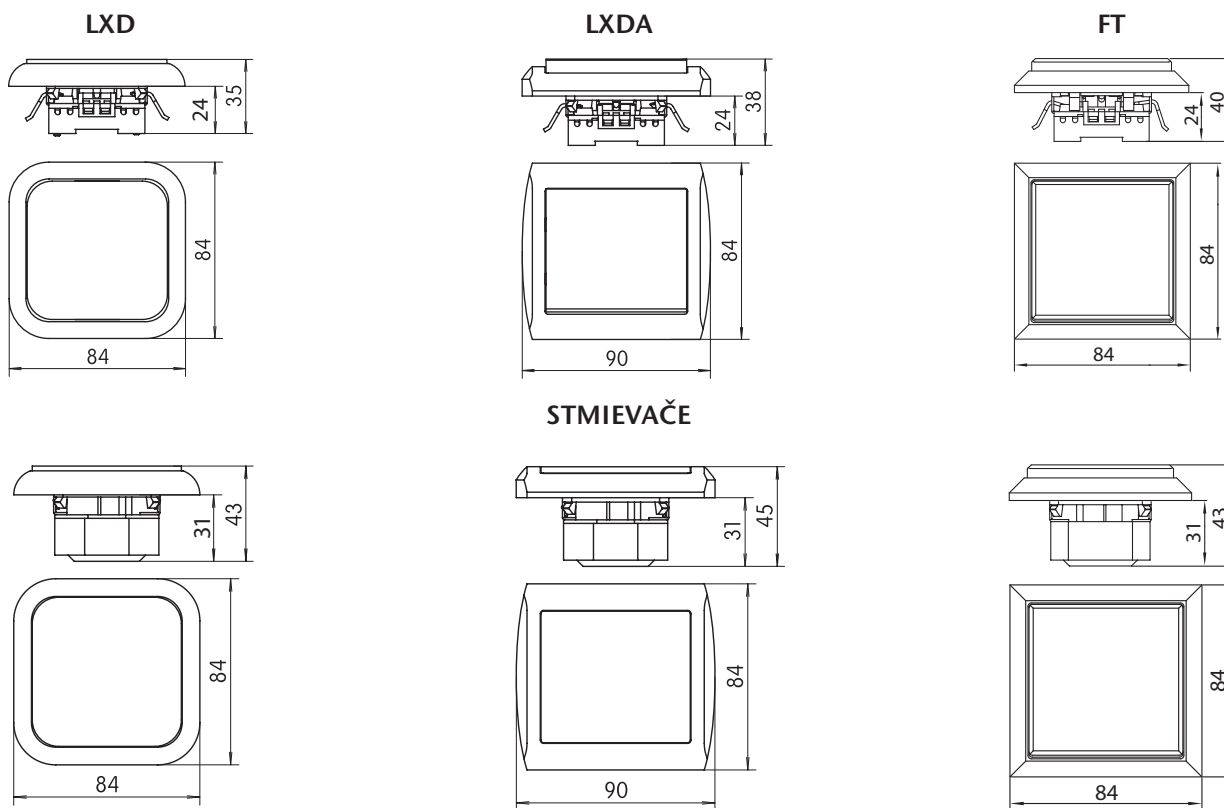

ROZMEROVÉ NÁČRTKY DREVENÝCH ZÁSUVIEK

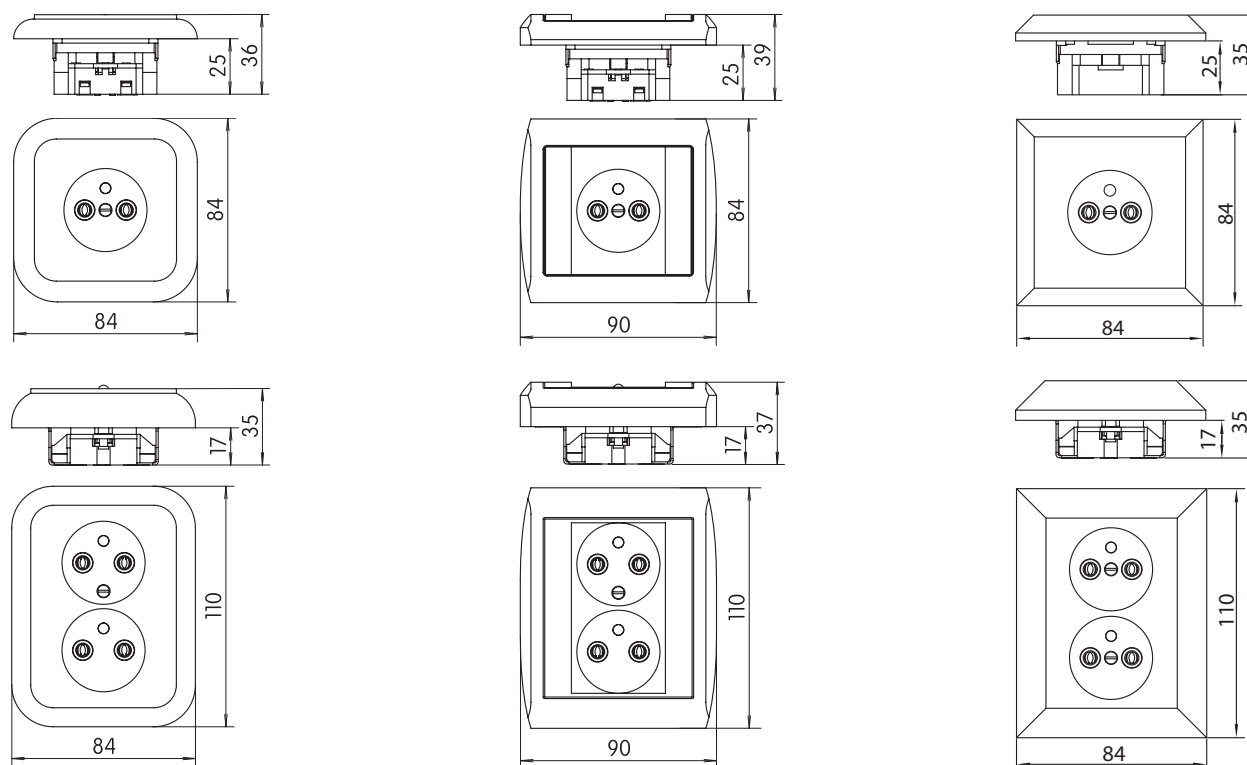

ROZMEROVÉ NÁČRTKY DREVENÝCH POOTOČENÝCH ZÁSUVIEK

LXD

LXDA

FT

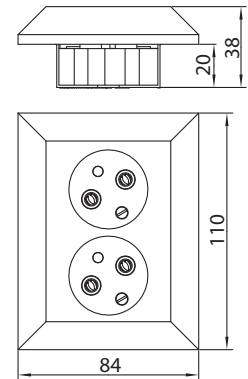
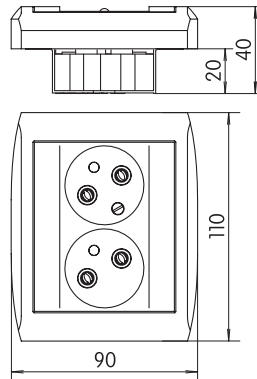

ROZMEROVÉ NÁČRTKY DREVENÝCH TVR A TVRS ZÁSUVIEK

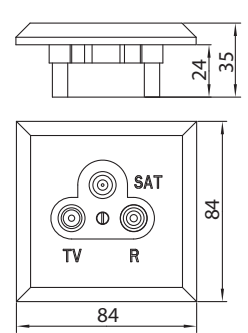
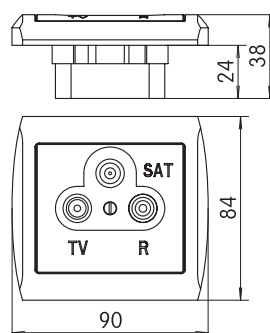
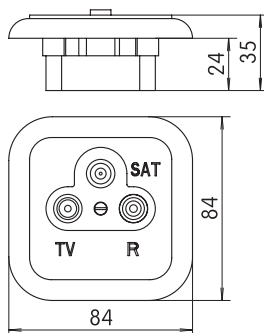
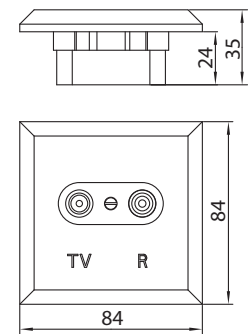
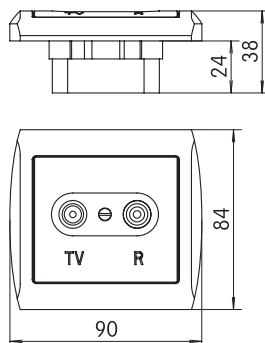
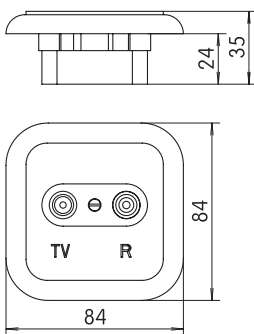

ROZMEROVÉ NÁČRTKY DREVENÝCH TELEFÓNNYCH ZÁSUVIEK TZ

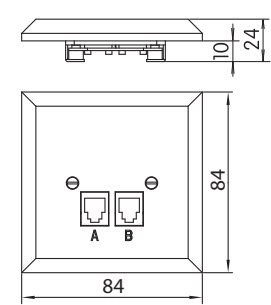
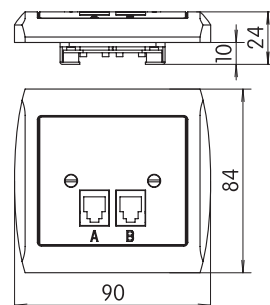
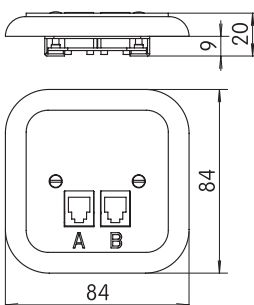

ROZMĚROVÉ NÁČRTKY DREVENÝCH DÁTOVÝCH ZÁSUVIEK

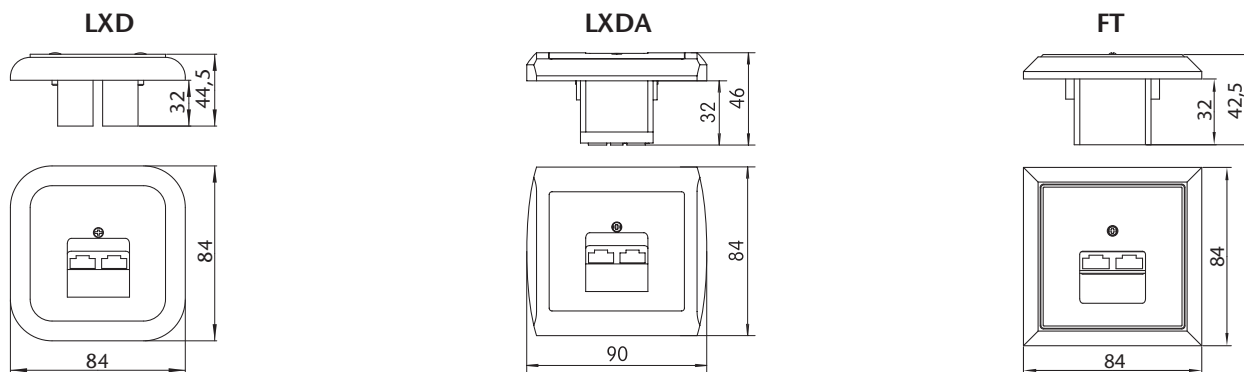

ROZMĚROVÉ NÁČRTKY PLASTOVÝCH SPÍNAČŮ A ZÁSUVIEK DZ, TVR, TZ, DAT

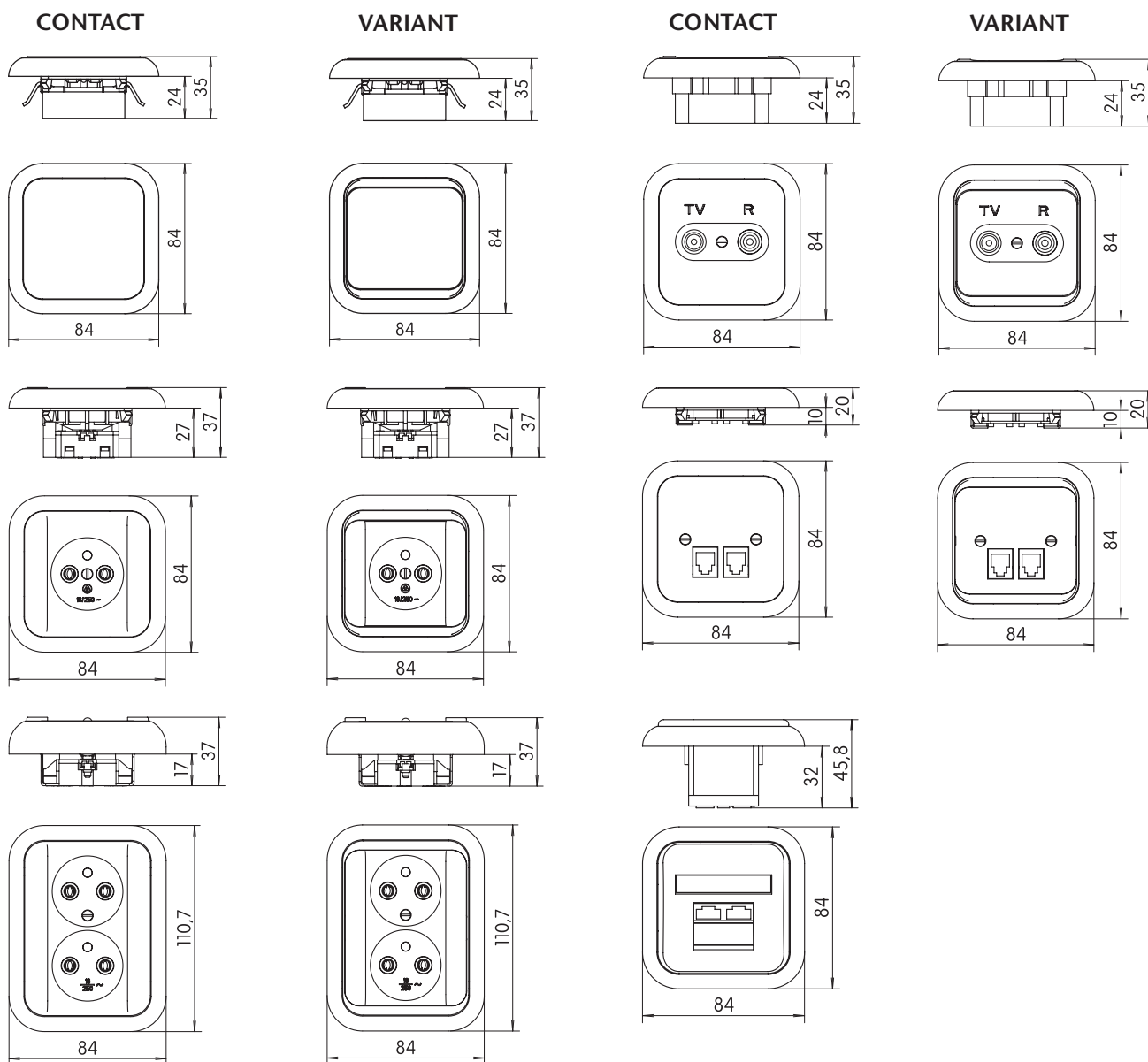

VIACRÁMIKY DS,DZ-uIK-x-s-p



DIK - LXD (Drevo)



DIK - V(C) (Termoset)

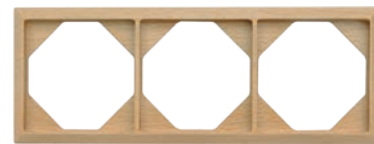

TIK - FT (Drevo)



SIK - LXDA (Drevo)



PIK - LXDA (Drevo)

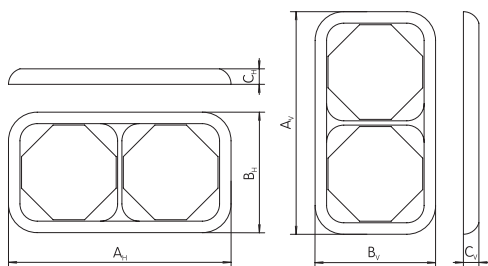

**LXD,
VARIANT,
CONTACT**

TYP (mm)	A _H	B _H	C _H	A _V	B _V	C _V
DS, DZ-DIK-x-LXD-0 DS, DZ-DIK-0-V(C)-0	155	84	11	155	84	11
DS, DZ-TIK-x-LXD-0 DS, DZ-TIK-0-V(C)-0	226			226		
DS, DZ-SIK-x-LXD-0 DS, DZ-SIK-0-V(C)-0	297			297		
DS, DZ-PIK-x-LXD-0	368			368		

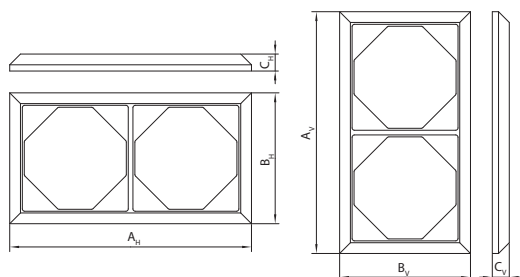

FT

TYP (mm)	A _H	B _H	C _H	A _V	B _V	C _V
DS, DZ-DIK-x-FT-0	155	84	11	155	84	11
DS, DZ-TIK-x-FT-0	226			226		
DS, DZ-SIK-x-FT-0	297			297		
DS, DZ-PIK-x-FT-0	368			368		

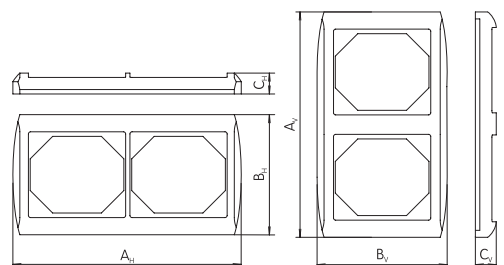

LXDA

TYP (mm)	A _H	B _H	C _H	A _V	B _V	C _V
DS, DZ-DIK-x-LXDA-p	160	84	15	155	90	12
DS, DZ-TIK-x-LXDA-p	233			226	90	12
DS, DZ-SIK-x-LXDA-1	303			-	-	-
DS, DZ-PIK-x-LXDA-1	374			-	-	-

u – násobnosť viacrámika:

u = D - dvojrámik S - štvorrámik
T - trojrámik P - päťrámik

s – séria: LXDA, LXDA, FT,
V(C) (Variant, Contact)

x – druh dreva:

x = 1 - dub rustikál
2 - dub prírodný
3 - buk prírodný
4 - mahagón

p – montážna poloha viacrámika:

p = 0 - horiz. aj vertik. montáž - LXDA, FT, Variant, Contact
1 - horizontálna montáž - LXDA
2 - vertik. montáž - iba DIK a TIK na objednanie - LXDA

Na elektroinštaláciu prístrojov do viacrámikov odporúčame použiť nadpojiteľné škatule radu 6400, alebo viacnásobné škatule radu KUP (viď katalóg K4) so štandardnou osovou vzdialenosťou 71 mm.

SEZ DK a.s. je slovenská firma, ktorá predstavuje viac ako 65 – ročnú históriu a tradíciu vo vývoji, výrobe a predaji elektroinštalačného materiálu.

K rozvoju produktov využíva vlastný vývoj a nástrojareň s modernými strojmi, ktorá zabezpečuje konštrukciu a výrobu lisovacích foriem a mechanických nástrojov, ale ponúka svoje služby aj pre externých zákazníkov. Galvanizovňa zabezpečuje povrchovú úpravu kovových dielov. Firma má výrobnú technológiu pre lisovanie plastov a kovov, vyrába plastové výlisky do hmotnosti 1,3 kg aj pre externé firmy.

Sortiment produktov je veľmi široký. V ponuke sú priemyselné zásuvky a vidlice, zásuvkové rozvodnice, domové spínače a zásuvky, radové svornice a svorkovnice, elektroinštalačné škatule, rozvodky, vývodky, koncové spínače, ukončovacie prvky, keramické objímky a svietidlá, nástenné rozvádzače a elektroinštalačné rúrky. Pre jednotlivé produktové skupiny sú vydávané samostatné katalógy označované K1 až K10.

V spoločnosti je zavedený systém manažérstva kvality, ktorý bol preverený, certifikovaný a vyhovel požiadavkám ISO 9001:2008.

Spoločnosť SEZ DK a.s. svoje produkty v súčasnosti exportuje do viac ako 28 krajín sveta.





SEZ
DOLNÝ KUBÍN

portfólio produktov



K1 PRIEMYSELNÉ ZÁSUVKY A VIDLICE

K1.1 ZÁSUVKOVÉ ROZVODNICE A BUBNY

K2 DOMOVÉ SPÍNAČE A ZÁSUVKY

K3 SVORNICE A SVORKOVNICE

K4 INŠTALAČNÉ ŠKATULE A VÝVODKY

K5 UKONČOVACIE PRVKY

K6 KONCOVÉ SPÍNAČE

K8 KERAMICKÉ OBJÍMKY A SVIETIDLÁ

K9 NÁSTENNÉ A ZAPUSTENÉ ROZVÁDZAČE

K10 ELEKTROINŠTALAČNÉ RÚRKY



SEZ
DOLNÝ KUBÍN

SPÁJAME ENERGIU

www.sez.sk



www.gost.ru



www.cenelec.org



www.sgs.com

Výrobca:

SEZ DK a. s., M. R. Štefánika 1831/46, 026 19 Dolný Kubín, SR
Tel.: +421 43 5809 226; +421 43 5809 258; Fax: +421 43 5809 503
e-mail: odbyt@sez.biz

Zastúpenie pre Českú republiku:

SEZ DK-CZ s. r. o., Řeznická 1486/5, 110 00 Praha 1, ČR
Tel.: +420 775 434 467; +420 605 941 117; +420 775 440 713
e-mail: prodej@sezdk.cz