



# Vzduchové jističe ARION WL



[WWW.OEZ.COM](http://WWW.OEZ.COM)

## OBSAH – Obchodní informace

<b>i</b>	■ ÚDAJE PRO VÝBĚR JISTIČE A ODPÍNAČE.....	2
	VÝHODY JISTIČŮ ARION WL.....	5
	PŘEHLED PROVEDENÍ A PŘÍSLUŠENSTVÍ.....	6
	■ ÚDAJE PRO VÝBĚR NADProudové spouště.....	9
	VÝZNAM POZIC TYPOVÉHO OZNAČENÍ.....	10
	■ STANDARNÍ VÝBAVA JISTIČ/ODPÍNAČE.....	10
	RYCHLE SESTAVENÍ TYPOVÉHO OZNAČENÍ.....	11
	■ POSTUP PŘI SESTAVENÍ TYPOVÉHO OZNAČENÍ.....	12
	NABÍDKA STANDARDNÍCH JISTIČŮ A ODPÍNAČŮ.....	14
	■ SESTAVENÍ TYPOVÉHO OZNAČENÍ 3-pólové provedení jističů, odpínačů pro AC provoz	
	Pevné provedení.....	18
	Výsuvné provedení.....	20
	■ SESTAVENÍ TYPOVÉHO OZNAČENÍ 4-pólové provedení jističů, odpínačů pro AC provoz	
	Pevné provedení.....	22
	Výsuvné provedení.....	24
	■ SESTAVENÍ TYPOVÉHO OZNAČENÍ 3 a 4-pólové provedení odpínačů pro DC provoz	
	Pevné provedení.....	26
	Výsuvné provedení.....	27
	■ ZÁKLADNÍ PŘÍSLUŠENSTVÍ - pohony, pomocné spouště a spínače.....	28
	■ DOPLŇKOVÉ PŘÍSLUŠENSTVÍ	
	Způsob připojení, svorkovnice pomocných obvodů.....	29
	Zapínací spouště a motorové pohony s rozdílným pracovním napětím, vypínací spouště.....	30
	Jmenovité napětí 1000V.....	31
	Moduly jmenovitého proudu.....	31
	Spínače pro signalizaci.....	31
	Zobrazení a ovládání.....	32
	Datová komunikace a měření.....	32
	Blokování a uzamykání.....	33
	Kryty, těsnící rám.....	34
	■ SAMOSTATNĚ DODÁVANÉ PŘÍSLUŠENSTVÍ	
	Připojovací sady.....	35
	Výsuvné provedení.....	37
	Moduly jmenovitého proudu.....	39
	Testovací zařízení.....	39
	CubideBUS moduly a kabely.....	39
	Zdroje napětí.....	39
	Datová komunikace – BDA a adaptér, parametrizační software.....	40
	Měřicí transformátory napětí.....	40
	Vnější měřicí proudové transformátory pro N vodič.....	40
	Přídavný zdroj energie pro napěťovou spoušť.....	41
	Bowdeny pro vzájemné mechanické blokování.....	41
	Přemovatelné kryty nadproudové spouště.....	41
	Těsnící rám.....	41
	Průhledný kryt.....	41
	Kryt zhašecích komor pro výsuvné zařízení.....	41
	Nosný úhelník.....	41
	■ PŘÍSLUŠENSTVÍ – MONTÁŽ A DODÁVKY SERVIS OEZ.....	42

## OBSAH – Technické informace

**i** viz strana 49

## Údaje pro výběr jističe

» pro AC provoz



Velikost		I	II	III		
Jmenovitý proud	$I_n$	630 A	800 A	4000 A		
		800 A	1000 A	5000 A		
		1000 A	1250 A	6300 A		
		1250 A	1600 A			
		1600 A	2000 A			
Jmenovitá pracovní napětí	$U_n$	690V a.c.	690V a.c. (1000 A a.c.)	690V a.c. (1000 A a.c.)		
		Jmenovitá kmitočet	$f_n$	50/60 Hz	50/60 Hz	50/60 Hz
				Jmenovitá mezní zkratová vypínací schopnost	$I_{pn}$	N - 50 kA/440V a.c. S - 65 kA/440V a.c.
Jmenovitý krátkodobý výdržný proud	$I_{cr}$	N - 42 kA/1 s S - 50 kA/1 s	N - 55 kA/1 s S - 65 kA/1 s H - 80 kA/1 s			H - 80 kA/1 s ( $I_{cr} = 4000, 5000 A$ ) H - 100 kA/1 s ( $I_{cr} = 6300 A$ )
Jmenovitá zkratová zapínací schopnost	$I_{cs}$	N - 105 kA/440V a.c. S - 143 kA/440V a.c.	N - 121 kA/440V a.c. S - 176 kA/440V a.c. H - 220 kA/440V a.c.	H - 220 kA/440V a.c.		
Počet pólů		3,4	3,4	3,4		

	Max. jmenovitý proud jističe $I_n$ [A]	Jmenovitá mezní zkratová vypínací schopnost $I_{pn}$ při 440V [kA] a.c.	Rozměry		
			pevný 3/4 pólový	výškový 3/4 pólový	
Velikost I	630	 N 55 S 65	291 / 291	385 / 385	Houtka
	800		434 / 434	460 / 460	výška
	1000		320 / 410	320 / 410	šířka
	1250				
	1600				
Velikost II	800	 N 55 S 80 H 100	291 / 291	385 / 385	Houtka
	1000		434 / 434	460 / 460	výška
	1250		460 / 590	460 / 590	šířka
	1600				
	2000				
	2500				
Velikost III	4000	 H 100	291 / 291	385 / 385	Houtka
	5000		434 / 434	460 / 460	výška
	6300		704 / 914	704 / 914	šířka

## Údaje pro výběr odpínače

» pro AC provoz



Velikost		I	II	III
Jmenovitý proud	$I_n$	630 A 800 A 1000 A 1250 A 1600 A	800 A 1000 A 1250 A 1600 A 2000 A 2500 A 3200 A	4000 A 5000 A 6300 A
Jmenovitá pracovní napětí	$U_n$	690 V a.c.	690 V a.c. (1000 A a.c.)	690 V a.c. (1000 A a.c.)
Jmenovitá kmitočet	$f_n$	50/60 Hz	50/60 Hz	50/60 Hz
Jmenovitá zkratová zapínací schopnost	$I_{cs}$	N - 105 kA/440 V a.c. S - 143 kA/440 V a.c.	N - 121 kA/440 V a.c. S - 176 kA/440 V a.c. H - 220 kA/440 V a.c.	H - 220 kA/440 V a.c.
Jmenovitý krátkodobý výdržný proud	$I_{cw}$	N - 42 kA/1 s S - 50 kA/1 s	N - 65 kA/1 s S - 55 kA/1 s H - 80 kA/1 s	H - 80 kA/1 s ( $I_{cw} = 4000, 5000 A$ ) H - 100 kA/1 s ( $I_{cw} = 6300 A$ )
Počet pólů		3, 4	3, 4	3, 4

## Údaje pro výběr odpínače

» pro DC provoz



Velikost		II
Jmenovitý proud	$I_n$	1000 A 2000 A 4000 A
Jmenovitá pracovní napětí	$U_n$	300 V d.c. 600 V d.c. 1000 V d.c.
Jmenovitý podmíněný zkratový proud	$I_{cs}$	30 kA/300 V d.c. 25 kA/600 V d.c. 20 kA/1000 V d.c.
Jmenovitý krátkodobý výdržný proud	$I_{cw}$	55 kA/1 s 65 kA/1 s 80 kA/1 s
Jmenovitá zkratová zapínací schopnost	$I_{cs}$	30 kA/300 V d.c. 25 kA/600 V d.c. 20 kA/1000 V d.c.
Počet pólů		3, 4

■ pro cizího přístře DC obvodů kontaktujte prosím technickou podporu. Kontakt je uveden na obálce.

**POZNÁMKY**

---

A large grid of graph paper for taking notes, consisting of 20 columns and 30 rows of small squares.

## VÝHODY JISTIČŮ ARION WL



### Jednoduchý výběr

Výběr z nabídky standardních provedení viz str. 14 - 17.  
Sestavení typového označení podle katalogu.  
Sestavení typového označení a nacenění pomocí programu „Konfigurator ARION“.

### Flexibilní dodávky

Dodávky 3-pólových jističů do 3200 A ve standardním provedení do 4 týdnů.  
Půjčování magnet jističů pro okamžitě zahájení přípravy rozváděče.



### Asistenční služba

#### a) Asistenční služba před uvedením do provozu

- ověření správnosti nastavení nadproudových spouští
- možnost vystavení Protokolu o nastavení nadproudových spouští
- možnost ověření selektivity s dalšími přístroji OEZ
- jednorázové překročení obsluhy v místě instalace
- seznámení s dokumentací a její případné doplnění
- to vše za 1000 Kč (1000 Sk)

#### b) Možnost uzavření Smlouvy o údržbě s prodlouženou záruční dobou

- záruka až 5 let
- pravidelné roční prohlídky



### Retrofity jističů AR, ARV

Rychlá a profesionálně provedená výměna starších jističů AR, ARV bez úpravy rozváděče.  
Vyřešené připojení AI paží a AI kabelů.  
bou dodávány jako komplexní služba.

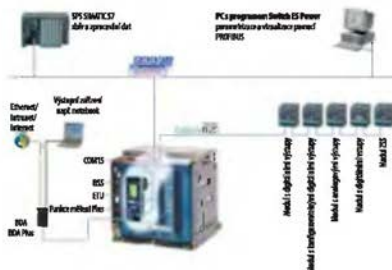

### Datová komunikace jističů

Jističe mohou být vybaveny moderní komunikací PROFIBUS, MODBUS a CubicleBUS. Jističe lze ovládat, sledovat jejich stav a přenášet měřené veličiny. Funkce měření dokáže měřit proud, napětí, výkon, frekvenci apod. Jističe lze integrovat do náročných aplikací, kde je vyžadováno jejich ovládání a sledování pomocí řídicího systému.

## PŘEHLED PROVEDENÍ A PŘÍSLUŠENSTVÍ

- 1 Výsuvné zařízení
- 2 Přední, přírubové, horizontální a vertikální přívody
- 3 Signalizační spínače polohy
- 4 Uzemňovací kontakt
- 5 Izolační kryt
- 6 Modul COM 15 PROFIBUS
- 7 Moduly Cubide BUS
- 8 Zapínací/napěťová spoušť, podpěťová spoušť
- 9 Konektor a svorkovnice pomocných obvodů
- 10 Pomocné spínače
- 11 Těsnící rám
- 12 Ochranné krytky pro mechanicky ZAP/VYP
- 13 Tlačítko pro nouzové vypnutí
- 14 Uzamykací zařízení proti neoprávněnému zapnutí
- 15 Motorový pohon
- 16 Počítadlo cyklů
- 17 Modul BSS
- 18 Nadproudová spoušť
- 19 Elektromagnet pro dálkový reset
- 20 BDA adaptér
- 21 Displej
- 22 Modul zemního zkratu
- 23 Modul jmenovitého proudu
- 24 Modul funkce měření
- 25 Vzduchový jistič ARION WL



## PŘEHLED PROVEDENÍ A PŘÍSLUŠENSTVÍ

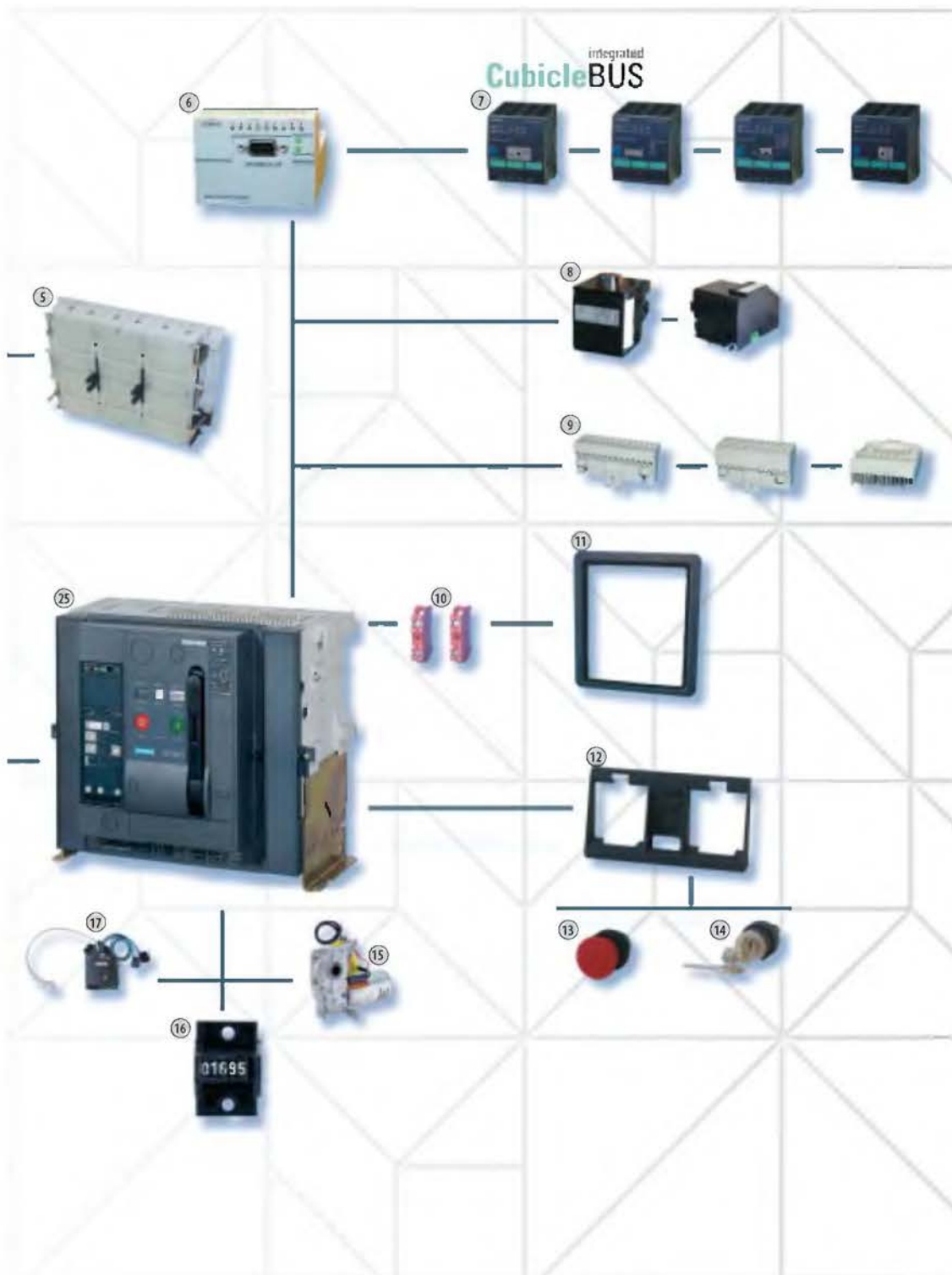

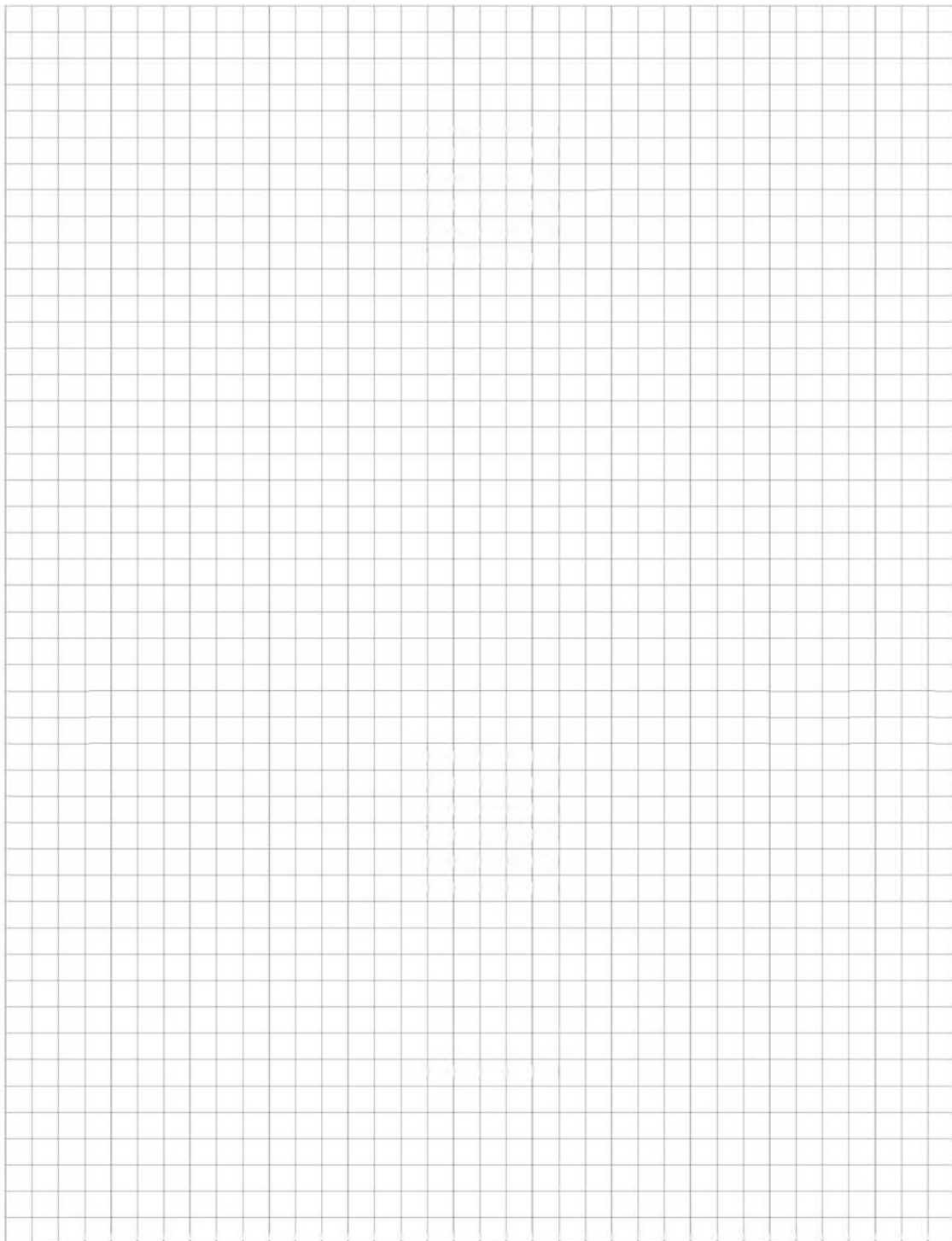
**POZNÁMKY**A large grid of graph paper for taking notes, consisting of 20 columns and 40 rows of small squares.

## ÚDAJE PRO VÝBĚR NADPRUODOVÉ SPOUŠTĚ

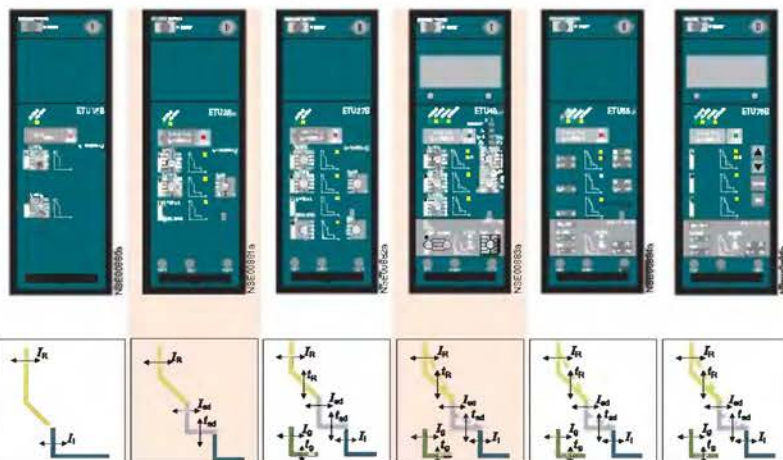

Název nadpruďové spouštĚ	ETU15B	ETU25B	ETU27B	ETU45B	ETU55B	ETU76B
Nadpruďová ochrana	L	+	+	+	+	+
KrátkodobĚ zpoždĚn zkratov ochrana	S	-	+	+	+	+
Okamžit zkratov ochrana	I	+	+	+	+	+
Ochrana stĚdnho vodiče	N	-	+	+	+	+
Ochrana proti zemnmu zkratu	G	-	+	○	○	○
<b>Doplkové funkce</b>						+
Ochrana stĚdnho vodiče ZAP/VYP	-	-	+/+	+/+	+/+	+/+
KrátkodobĚ zpoždĚn zkratov ochrana ZAP/VYP	-	-	-	+/+	+/+	+/+
Okamžit zkratov ochrana ZAP/VYP	-	-	-	+/+	+/+	+/+
Tepln paměť ZAP/VYP	-	-	-	+	+	+
Hliďn ztĚže	-	-	-	+	+	+
KrátkodobĚ zpoždĚn zkratov ochrana pĚpnateln na Pt	-	-	-	+	+	+
Okamžit zkratov ochrana nastaviteln	+	-	-	+	+	+
Nadpruďov ochrana pĚpnateln na Pt	-	-	-	+	+	+
Nadpruďov ochrana ZAP/VYP	-	-	-	-	+	+
Nastaviteln ssa stĚdnho vodiče	-	-	-	+	+	+
PĚpnateln sady parametr	-	-	-	-	+	+
<b>Parametrizace a zobrazen</b>						
Parametrizace otnm pĚpnc (10 poloh)	+	+	+	+	-	-
Parametrizace pomoc komunikace (absolutn hodnoty)	-	-	-	-	+	+
Parametrizace pomoc menu (absolutn hodnoty)	-	-	-	-	-	+
Dlkov parametrizace zkladnch funkc	-	-	-	-	+	+
Dlkov parametrizace doplkovch funkc	-	-	-	+	+	+
4-dkov LCD	-	-	-	○	-	-
Grafick LCD	-	-	-	-	-	+
<b>Funkce mĚren</b>						
Funkce mĚren Plus	-	-	-	○	○	○
<b>Komunikace</b>						
CubideBUS	-	-	-	+	+	+
PROFIBUS-DP/MODBUS	-	-	-	○	○	○
Ethernet	-	-	-	○	○	○

+ ANO, - NE, ○ volitelnĚ

## VÝZNAM POZIC TYPOVÉHO OZNAČENÍ

Příklad typového označení: ARION WL1220-3CB36-4GA2-Z +K07

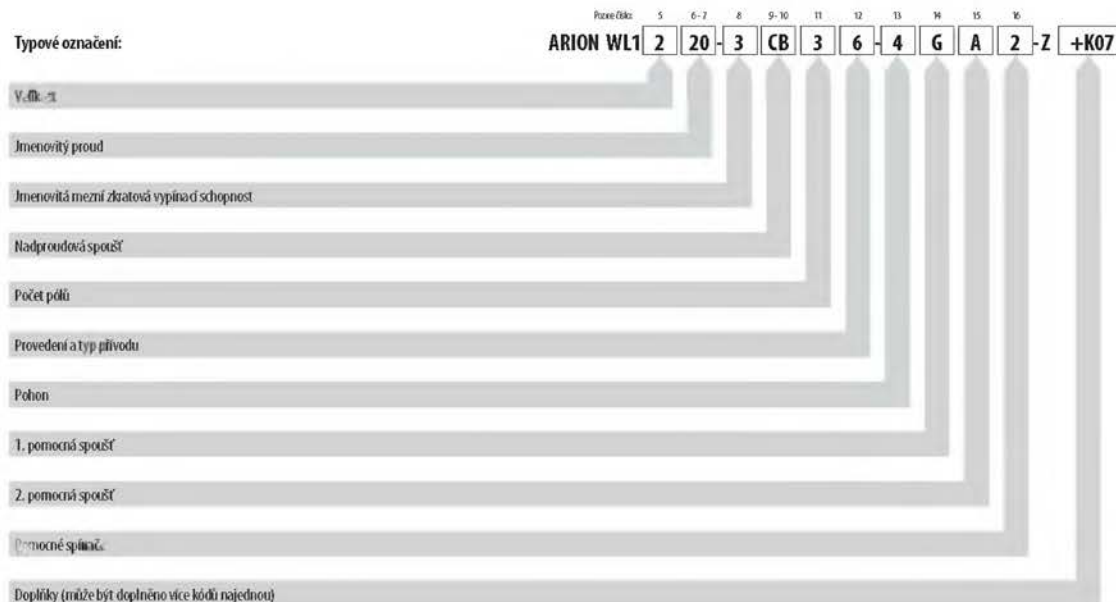

### ARION WL1220-3CB36-4GA2-Z +K07

Parametry a popis jističe podle pozic:

- |  |   |
|--|---|
| <ul style="list-style-type: none"> <li>5) velikost II</li> <li>6-7) jmenovitý proud <math>I_n = 2000</math> A</li> <li>8) jmenovitá mezní zkratová vypínací schopnost <math>I_{sc} = 80</math> kA</li> <li>9-10) nadproudivá spoušť EIU25B</li> <li>11) 3-pólové provedení</li> <li>12) výsvně provedení, zadní horizontální přívod</li> </ul> | <ul style="list-style-type: none"> <li>13) ruční a motorový pohon se zapínací spouští na 230 V a.c./220 V d.c.</li> <li>14) napěťová spoušť 230 V a.c./220 V d.c.</li> <li>15) bez 2. pomocné spouště</li> <li>16) 2 zapínací a 2 rozpinací pomocné kontakty</li> </ul> |
|--|---|

Kódy doplňků - signalizační spínač, vypnuto nadproudivou spouští - K07

## STANDARDNÍ VÝBAVA JISTIČE/ODPÍNAČE

Každý jistič/odpínač má následující standardní vybavení

#### Pevné provedení

- Tlačítko pro mechanické zapnutí
- Tlačítko pro mechanické vypnutí
- Ruční pohon se stířádem
- Mechanický ukazatel stavu jističe - zapnuto/vypnuto
- Mechanický ukazatel stavu stířáče - nataženo/tvolněno
- Mechanický ukazatel „připraven k zapnutí“
- Pomocné spínače - 2 zapínací a 2 rozpinací kontakty
- Svorkovnice a konektory pro připojení pomocných obvodů - jistič/odpínač je vždy vybaven všemi potřebnými svorkovnicemi a konektory, svorkovnice má šroubové svorky
- Mechanický ukazatel vypnutí nadproudivou spouští
- Mechanické blokování znovuzapnutí po vypnutí nadproudivou spouští

#### Výsvně provedení - výsvně provedení má navíc:

- Mechanický ukazatel polohy jističe ve výsvněm zařízení
- Uzamykací zařízení proti posouvání jističe pomocí visacího zámku

## RYCHLÉ SESTAVENÍ TYPOVÉHO OZNAČENÍ

Tabulka slouží k rychlému a jednoduchému výběru a sestavení typového označení jističe/odpínače ARION WL.

Tabulka obsahuje pouze nejběžnější typy jističů/odpínačů. Pro kompletní nabídku použijte katalog.

Typové označení		ARION WL	1	2	20	3	CB	3	6	4	G	A	2	-Z	+K07
<b>Velikost</b>															
velikost I	od 630 do 1600 A		1												
velikost II	od 800 do 3200 A		2												
velikost III	od 4000 do 6300 A		3												
<b>Jmenovitý proud</b>															
630 A	pouze velikost I		06												
800 A	doporučená velikost I		08												
1000 A	doporučená velikost I		10												
1250 A	doporučená velikost I		12												
1600 A	doporučená velikost I		16												
2000 A	pouze velikost II		20												
2500 A	pouze velikost II		25												
3200 A	pouze velikost II		32												
4000 A	pouze velikost III		40												
5000 A	pouze velikost III		50												
6300 A	pouze velikost III		63												
<b>Jmenovitá mezní zkratová vypínací schopnost</b>															
H – ECO	50 kA pro velikost I, 55 kA pro velikost II		2												
S – STANDARD	80 kA pro velikost II, 65 kA pro velikost I		3												
H – HIGH	100 kA pro velikost II a velikost III		4												
<b>Nadproudová spoušť</b>															
bez nadproudové spouště	Odřezáček		AA												
ETU25B	Jistič		CB												
ETU45B - bez displeje	Jistič		EB												
ETU45B - s displejem	Jistič		FB												
ETU76B - s grafickým displejem	Jistič		NB												
<b>Provedení</b>															
3 – pólové			3												
4 – pólové			4												
<b>Provedení</b>															
pevné	zadní vertikální přívod		1												
pevné	zadní horizontální přívod		2												
pevné	přední přívod		4												
výsavné	zadní horizontální přívod		6												
výsavné	zadní vertikální přívod		7												
<b>Pohon</b>															
ruční pohon			1												
ruční a motorový pohon, zap. spoušť	230V a.c./220V d.c.		4												
ruční a motorový pohon, zap. spoušť	110V a.c./d.c.		5												
ruční a motorový pohon, zap. spoušť	24V d.c.		6												
<b>1. pomocná spoušť</b>															
bez 1. pomocné spouště			A												
napěťová spoušť	24V d.c.		B												
napěťová spoušť	110V a.c./d.c.		F												
napěťová spoušť	230V a.c./220V d.c.		G												
<b>2. pomocná spoušť</b>															
bez 2. pomocné spouště			A												
napěťová spoušť	24V d.c.		B												
napěťová spoušť	110V a.c./d.c.		F												
napěťová spoušť	230V a.c./220V d.c.		G												
podpěťová spoušť	24V d.c.		J												
podpěťová spoušť	110V a.c./d.c.		M												
podpěťová spoušť	230V a.c./220V d.c.		N												
<b>Pomocné spínače</b>															
2 NO + 2 NC			2												
4 NO + 4 NC			4												
<b>Doplňky (může být doplněno více kódů najednou)</b>															
Tabulka elektrický ZAP na čelní panelu			C11												
Signalizační spínač stavu stádač			C20												
Signalizační spínač připraven k zapnutí			C22												
Signalizační spínač „vypnuté spouště“			K07												
Signalizační spínače polohy v zásuvném rámu			R15												
Lesní rám			T40												
Uzamykací zařízení proti neoprávněnému zapnutí na čelním ovládacím panelu			S01												

Příklad typového označení: ARION WL1220-3CB36-4GA2-Z +K07



## POSTUP PŘI SESTAVENÍ TYPOVÉHO OZNAČENÍ

### 4. Výběr základního příslušenství

Výběr typové sestavy	ARION WL 1220-2CB32-4GA2
<b>Bezdrátový pohotovostní signál</b>	I
<b>Bezdrátový elektrický signál</b> – signál (společně) zařazení 100%	Z
110V a.c./110V d.c.	I
230V a.c./230V d.c.	I
<b>Magnetový a optický pohotovostní signál</b> – signál (společně) zařazení 100%	
110V a.c./110V d.c.	4
110V a.c./110V d.c.	I
24V d.c.	6
– optický přívodní kabel pro magnetový pohotovostní signál (společně) 100 m	
<b>1. pomocná spoušť</b>	
Typ 1, pomocná spoušť	A
<b>Napájení</b> – zařazení 100%	
24V d.c.	B
110V d.c.	C
110V d.c.	D
110V d.c.	E
110V a.c./110V d.c.	F
230V a.c./230V d.c.	G
<b>2. pomocná spoušť</b>	
Typ 2, pomocná spoušť	A
<b>Napájení</b> – zařazení 100%	
24V d.c.	B
34V d.c.	C
110V d.c.	D
110V d.c.	E
110V a.c./110V d.c.	F
230V a.c./230V d.c.	G
<b>Podpěrná – nastavení spouštěcího tlaku 120mm</b>	
24V d.c.	J
110V d.c.	K
110V d.c.	L
110V a.c./110V d.c.	M
230V a.c./230V d.c.	N
110V a.c.	P
<b>Podpěrná – spouštěcí 0,1 až 3,2 s</b>	
110V d.c.	Q
110V a.c./110V d.c.	R
230V a.c./230V d.c.	S
110V a.c.	T
<b>Pomocná spoušť</b>	
24 + 11	2
34 + 11	4
110 + 11	7
230 + 11	8

Typové označení: **ARION WL 1220-2CB32-4GA2**

Strana 28

### 5. Výběr doplňkového příslušenství

Výběr typové sestavy	ARION WL 1220-2CB32-4GA2-ZK07
<b>Signál pro signálizaci</b>	K07
Signálizace signál/ovaz stříkačky – nebo kombinovat s kódy „F01“, „F02“ a „F12“ (S2) – 1 signální kontakt	C05
Signálizace signál/příjemceho signálu – nebo kombinovat s kódy „F01“, „F02“ a „F12“ (S2) – 1 signální kontakt	C01
Signálizace signál/pri 1. příjímceho signálu – nebo kombinovat s kódy „F01“, „F02“ a „F12“ (S2) – 1 signální kontakt	C08
Signálizace signál/pri 2. příjímceho signálu – nebo kombinovat s kódy „F01“, „F02“ a „F12“ (S2) – 1 signální kontakt	C09
Signálizace signál/výběr napájecího napětí – nebo kombinovat s kódy „F01“, „F02“ a „F12“ (S2) – 1 signální kontakt	K07

Kompletní typové označení: **ARION WL 1220-2CB32-4GA2-ZK07**

Strana 31

## NABÍDKA STANDARDNÍCH JISTIČŮ A ODPÍNAČŮ

3P

## Jističe, 3-pólové provedení

## Pevné provedení



Typ	Kód výrobku	Popis	Hmotnost [kg]
ARIONWL110-3CB2-1GA2	15209	$I_n = 1000 \text{ A}$ , velikost 1, $I_{cs} = 65 \text{ kA}$	43
ARIONWL110-3CB2-1GA2	15211	$I_n = 1600 \text{ A}$ , velikost 1, $I_{cs} = 65 \text{ kA}$ - nadproudová spojit ETU2SB - ruční pohon, mechanické ZAP/VYP - napěťová spojit 230V a.c./ 220V d.c. - pomocný spínač S1 a S2 (ZZ + ZF) - zadní horizontální přívod	43
ARIONWL120-3CB2-1GA2	15216	$I_n = 2000 \text{ A}$ , velikost 2, $I_{cs} = 80 \text{ kA}$	56
ARIONWL125-3CB2-1GA2	15217	$I_n = 2500 \text{ A}$ , velikost 2, $I_{cs} = 80 \text{ kA}$	59
ARIONWL132-3CB2-1GA2	15218	$I_n = 3200 \text{ A}$ , velikost 2, $I_{cs} = 80 \text{ kA}$ - nadproudová spojit ETU2SB - ruční pohon, mechanické ZAP/VYP - napěťová spojit 230V a.c./ 220V d.c. - pomocný spínač S1 a S2 (ZZ + ZF) - zadní horizontální přívod	64
ARIONWL140-4CB2-1GA2	15226	$I_n = 4000 \text{ A}$ , velikost 3, $I_{cs} = 100 \text{ kA}$	82
ARIONWL150-4CB2-1GA2	15227	$I_n = 5000 \text{ A}$ , velikost 3, $I_{cs} = 100 \text{ kA}$	82
ARIONWL163-4CB 1-1GA2	15225	$I_n = 6300 \text{ A}$ , velikost 3, $I_{cs} = 100 \text{ kA}$ - nadproudová spojit ETU2SB - ruční pohon, mechanické ZAP/VYP - napěťová spojit 230V a.c./ 220V d.c. - pomocný spínač S1 a S2 (ZZ + ZF) - zadní horizontální přívod (6300A - zadní vertikální přívod)	90

## Výsuvné provedení



Typ	Kód výrobku	Popis	Hmotnost [kg]
ARIONWL110-3CB6-1GA2	15278	$I_n = 1000 \text{ A}$ , velikost 1, $I_{cs} = 65 \text{ kA}$	70
ARIONWL110-3CB6-1GA2	15240	$I_n = 1600 \text{ A}$ , velikost 1, $I_{cs} = 65 \text{ kA}$ - nadproudová spojit ETU2SB - ruční pohon, mechanické ZAP/VYP - napěťová spojit 230V a.c./ 220V d.c. - pomocný spínač S1 a S2 (ZZ + ZF) - zadní horizontální přívod	70
ARIONWL120-3CB6-1GA2	15245	$I_n = 2000 \text{ A}$ , velikost 2, $I_{cs} = 80 \text{ kA}$	91
ARIONWL125-3CB6-1GA2	15246	$I_n = 2500 \text{ A}$ , velikost 2, $I_{cs} = 80 \text{ kA}$	102
ARIONWL132-3CB6-1GA2	15247	$I_n = 3200 \text{ A}$ , velikost 2, $I_{cs} = 80 \text{ kA}$ - nadproudová spojit ETU2SB - ruční pohon, mechanické ZAP/VYP - napěťová spojit 230V a.c./ 220V d.c. - pomocný spínač S1 a S2 (ZZ + ZF) - zadní horizontální přívod	113
ARIONWL140-4CB6-1GA2	15255	$I_n = 4000 \text{ A}$ , velikost 3, $I_{cs} = 100 \text{ kA}$	148
ARIONWL150-4CB6-1GA2	15256	$I_n = 5000 \text{ A}$ , velikost 3, $I_{cs} = 100 \text{ kA}$	148
ARIONWL163-4CB7-1GA2	15257	$I_n = 6300 \text{ A}$ , velikost 3, $I_{cs} = 100 \text{ kA}$ - nadproudová spojit ETU2SB - ruční pohon, mechanické ZAP/VYP - napěťová spojit 230V a.c./ 220V d.c. - pomocný spínač S1 a S2 (ZZ + ZF) - zadní horizontální přívod (6300A - zadní vertikální přívod)	178

■ v objednávce vždy uveďte typové označení kód výrobku, je-li uveden

## NABÍDKA STANDARDNÍCH JISTIČŮ A OPDÍNAČŮ

4P

## Jističe, 4-pólové provedení

## Pevné provedení



Typ	Kód výrobku	Popis	Hmotnost [kg]
ARION WL 1110-3CBQ-1GA2	15267	$I_n = 1000 \text{ A}$ , velikost 1, $I_{cs} = 65 \text{ kA}$	50
ARION WL 1116-3CBQ-1GA2	15269	$I_n = 1600 \text{ A}$ , velikost 1, $I_{cs} = 65 \text{ kA}$ - radproudová spoušť ETU25B - nízký pohor, mechanické ZAP/VYP - napěťová spoušť 230V a.c./220V d.c. - pomocný spínač S1 a S2 (Z+2R) - zadní hercetiální přívod	50
ARION WL 1220-3CBQ-1GA2	15242	$I_n = 2000 \text{ A}$ , velikost 2, $I_{cs} = 80 \text{ kA}$	67
ARION WL 1225-3CBQ-1GA2	15275	$I_n = 2500 \text{ A}$ , velikost 2, $I_{cs} = 80 \text{ kA}$	71
ARION WL 1232-3CBQ-1GA2	15276	$I_n = 3200 \text{ A}$ , velikost 2, $I_{cs} = 80 \text{ kA}$ - radproudová spoušť ETU25B - nízký pohor, mechanické ZAP/VYP - napěťová spoušť 230V a.c./220V d.c. - pomocný spínač S1 a S2 (Z+2R) - zadní hercetiální přívod	77
ARION WL 1340-4CBQ-1GA2	15284	$I_n = 4000 \text{ A}$ , velikost 3, $I_{cs} = 100 \text{ kA}$	99
ARION WL 1350-4CBQ-1GA2	15285	$I_n = 5000 \text{ A}$ , velikost 3, $I_{cs} = 100 \text{ kA}$	99
ARION WL 1363-4CBQ-1GA2	16286	$I_n = 6300 \text{ A}$ , velikost 3, $I_{cs} = 100 \text{ kA}$ - radproudová spoušť ETU25B - nízký pohor, mechanické ZAP/VYP - napěťová spoušť 230V a.c./220V d.c. - pomocný spínač S1 a S2 (Z+2R) - zadní hercetiální přívod (6300 A - zadní vertikální přívod)	148

## Výsuvné provedení



Typ	Kód výrobku	Popis	Hmotnost [kg]
ARION WL 1110-3CB46-1GA2	15256	$I_n = 1000 \text{ A}$ , velikost 1, $I_{cs} = 65 \text{ kA}$	84
ARION WL 1116-3CB46-1GA2	15258	$I_n = 1600 \text{ A}$ , velikost 1, $I_{cs} = 65 \text{ kA}$ - radproudová spoušť ETU25B - nízký pohor, mechanické ZAP/VYP - napěťová spoušť 230V a.c./220V d.c. - pomocný spínač S1 a S2 (Z+2R) - zadní hercetiální přívod	84
ARION WL 1220-3CB46-1GA2	15303	$I_n = 2000 \text{ A}$ , velikost 2, $I_{cs} = 80 \text{ kA}$	106
ARION WL 1225-3CB46-1GA2	15304	$I_n = 2500 \text{ A}$ , velikost 2, $I_{cs} = 80 \text{ kA}$	123
ARION WL 1232-3CB46-1GA2	15305	$I_n = 3200 \text{ A}$ , velikost 2, $I_{cs} = 80 \text{ kA}$ - radproudová spoušť ETU25B - nízký pohor, mechanické ZAP/VYP - napěťová spoušť 230V a.c./220V d.c. - pomocný spínač S1 a S2 (Z+2R) - zadní hercetiální přívod	136
ARION WL 1340-4CB46-1GA2	15313	$I_n = 4000 \text{ A}$ , velikost 3, $I_{cs} = 100 \text{ kA}$	150
ARION WL 1350-4CB46-1GA2	15314	$I_n = 5000 \text{ A}$ , velikost 3, $I_{cs} = 100 \text{ kA}$	150
ARION WL 1363-4CB46-1GA2	15315	$I_n = 6300 \text{ A}$ , velikost 3, $I_{cs} = 100 \text{ kA}$ - radproudová spoušť ETU25B - nízký pohor, mechanické ZAP/VYP - napěťová spoušť 230V a.c./220V d.c. - pomocný spínač S1 a S2 (Z+2R) - zadní hercetiální přívod (6300 A - zadní vertikální přívod)	227

■ v objednávce vždy uvádějte typové označení a kód výrobku, je-li uveden

## NABÍDKA STANDARDNÍCH JISTIČŮ A ODPÍNAČŮ

3P

## Odpínače, 3-pólové provedení

## Pevné provedení



Typ	Kód výrobku	Typ	Hmotnost [kg]
ARION WL11 10-3RA.12-1GA2	19319	$I_n = 1000 \text{ A}$ , velikost 1	43
ARION WL11 16-3RA.12-1GA2	19320	$I_n = 1600 \text{ A}$ , velikost 1	43
		- ruční pohon, mechanické ZAP/VYP - napěťový spouště 230V a.c./220V d.c. - pomocný spínač S1 a S2 (ZL + ZR) - zadní horizontální příhled	
ARION WL12 20-3RA.12-1GA2	19380	$I_n = 2000 \text{ A}$ , velikost 2	56
ARION WL12 25-3RA.12-1GA2	19410	$I_n = 2500 \text{ A}$ , velikost 2	59
ARION WL12 32-3RA.12-1GA2	19411	$I_n = 3200 \text{ A}$ , velikost 2	64
		- ruční pohon, mechanické ZAP/VYP - napěťový spouště 230V a.c./220V d.c. - pomocný spínač S1 a S2 (ZL + ZR) - zadní horizontální příhled	
ARION WL13 40-4RA.12-1GA2	19412	$I_n = 4000 \text{ A}$ , velikost 3	82
ARION WL13 50-4RA.12-1GA2	19413	$I_n = 5000 \text{ A}$ , velikost 3	82
ARION WL13 63-4RA.12-1GA2	19414	$I_n = 6300 \text{ A}$ , velikost 3	90
		- ruční pohon, mechanické ZAP/VYP - napěťový spouště 230V a.c./220V d.c. - pomocný spínač S1 a S2 (ZL + ZR) - zadní horizontální příhled (6300A - zadní vertikální příhled)	

## Výsuvné provedení



Typ	Kód výrobku	Typ	Hmotnost [kg]
ARION WL11 10-3RA.16-1GA2	19415	$I_n = 1000 \text{ A}$ , velikost 1	70
ARION WL11 16-3RA.16-1GA2	19416	$I_n = 1600 \text{ A}$ , velikost 1	7
		- ruční pohon, mechanické ZAP/VYP - napěťový spouště 230V a.c./220V d.c. - pomocný spínač S1 a S2 (ZL + ZR) - zadní horizontální příhled	
ARION WL12 20-3RA.16-1GA2	19417	$I_n = 2000 \text{ A}$ , velikost 2	91
ARION WL12 25-3RA.16-1GA2	19418	$I_n = 2500 \text{ A}$ , velikost 2	102
ARION WL12 32-3RA.16-1GA2	19419	$I_n = 3200 \text{ A}$ , velikost 2	112
		- ruční pohon, mechanické ZAP/VYP - napěťový spouště 230V a.c./220V d.c. - pomocný spínač S1 a S2 (ZL + ZR) - zadní horizontální příhled	
ARION WL13 40-4RA.16-1GA2	19420	$I_n = 4000 \text{ A}$ , velikost 3	148
ARION WL13 50-4RA.16-1GA2	19392	$I_n = 5000 \text{ A}$ , velikost 3	148
ARION WL13 63-4RA.16-1GA2	19393	$I_n = 6300 \text{ A}$ , velikost 3	178
		- ruční pohon, mechanické ZAP/VYP - napěťový spouště 230V a.c./220V d.c. - pomocný spínač S1 a S2 (ZL + ZR) - zadní horizontální příhled (6300A - zadní vertikální příhled)	

■ v objednávce vždy uvádějte typové označení kód výrobku, je-li uveden

## NABÍDKA STANDARDNÍCH JISTIČŮ A ODPIŇAČŮ

4P

## Odpínače, 4-pólové provedení

## Pevné provedení



Typ	Kód výrobku	Popis	Hmotnost [kg]
ARION WL 1110-3AA42-1GA2	15994	$I_n = 1000 \text{ A}$ , velikost 1	50
ARION WL 1116-3AA42-1GA2	15995	$I_n = 1600 \text{ A}$ , velikost 1	50
		- ruční pohon, mechanické ZAP/VYP - napěťová spoušť 230V a.c./220V d.c. - pomocný spínač S1 a S2 (Z+2R) - zadní hercovací přívod	
ARION WL 1220-3AA42-1GA2	15996	$I_n = 2000 \text{ A}$ , velikost 2	67
ARION WL 1225-3AA42-1GA2	15997	$I_n = 2500 \text{ A}$ , velikost 2	71
ARION WL 1232-3AA42-1GA2	15998	$I_n = 3200 \text{ A}$ , velikost 2	77
		- ruční pohon, mechanické ZAP/VYP - napěťová spoušť 230V a.c./220V d.c. - pomocný spínač S1 a S2 (Z+2R) - zadní hercovací přívod	
ARION WL 1340-4AA42-1GA2	15999	$I_n = 4000 \text{ A}$ , velikost 3	99
ARION WL 1350-4AA42-1GA2	19400	$I_n = 5000 \text{ A}$ , velikost 3	99
ARION WL 1363-4AA41-1GA2	19401	$I_n = 6300 \text{ A}$ , velikost 3	108
		- ruční pohon, mechanické ZAP/VYP - napěťová spoušť 230V a.c./220V d.c. - pomocný spínač S1 a S2 (Z+2R) - zadní hercovací přívod (6300 A - zadnívertikální přívod)	

## Výsuvné provedení



Typ	Kód výrobku	Popis	Hmotnost [kg]
ARION WL 1110-3AA46-1GA2	19402	$I_n = 1000 \text{ A}$ , velikost 1	84
ARION WL 1116-3AA46-1GA2	19403	$I_n = 1600 \text{ A}$ , velikost 1	86
		- ruční pohon, mechanické ZAP/VYP - napěťová spoušť 230V a.c./220V d.c. - pomocný spínač S1 a S2 (Z+2R) - zadní hercovací přívod	
ARION WL 1220-3AA46-1GA2	19404	$I_n = 2000 \text{ A}$ , velikost 2	106
ARION WL 1225-3AA46-1GA2	19405	$I_n = 2500 \text{ A}$ , velikost 2	123
ARION WL 1232-3AA46-1GA2	19406	$I_n = 3200 \text{ A}$ , velikost 2	136
		- ruční pohon, mechanické ZAP/VYP - napěťová spoušť 230V a.c./220V d.c. - pomocný spínač S1 a S2 (Z+2R) - zadní hercovací přívod	
ARION WL 1340-4AA46-1GA2	19407	$I_n = 4000 \text{ A}$ , velikost 3	190
ARION WL 1350-4AA46-1GA2	19408	$I_n = 5000 \text{ A}$ , velikost 3	190
ARION WL 1363-4AA47-1GA2	19409	$I_n = 6300 \text{ A}$ , velikost 3	227
		- ruční pohon, mechanické ZAP/VYP - napěťová spoušť 230V a.c./220V d.c. - pomocný spínač S1 a S2 (Z+2R) - zadní hercovací přívod (6300 A - zadnívertikální přívod)	

■ v objednávce vždy uvádějte typové označení i kód výrobku, je-li uveden

# SESTAVENÍ TYPOVÉHO OZNAČENÍ

3P

## Pevné provedení, 3-pólové, AC

Zadní horizontální přívod	Jmenovitý proud $I_n$ <sup>1)</sup> [A]	Jmenovitá mezní zkratová vypínací schopnost $I_{cs}/440V$		
		50 kA – velikost I	55 kA – velikost II	65 kA – velikost I
		N	N	S
	630	ARION WL1106-2□□32-□□□□	-	ARION WL1106-3□□32-□□□□
	800	ARION WL1108-2□□32-□□□□	-	ARION WL1108-3□□32-□□□□
	1000	ARION WL1110-2□□32-□□□□	-	ARION WL1110-3□□32-□□□□
	1250	ARION WL1112-2□□32-□□□□	-	ARION WL1112-3□□32-□□□□
	1600	ARION WL1116-2□□32-□□□□	-	ARION WL1116-3□□32-□□□□
	2000	-	ARION WL1220-2□□32-□□□□	-
	2500	-	ARION WL1225-2□□32-□□□□	-
	3200	-	-	-
	4000	-	-	-
	5000	-	-	-
	6300	-	-	-

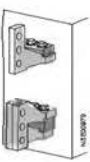
Zadní vertikální přívod	Jmenovitý proud $I_n$ <sup>1)</sup> [A]	50 kA – velikost I	55 kA – velikost II	65 kA – velikost I
	630	ARION WL1106-2□□31-□□□□	-	ARION WL1106-3□□31-□□□□
	800	ARION WL1108-2□□31-□□□□	-	ARION WL1108-3□□31-□□□□
	1000	ARION WL1110-2□□31-□□□□	-	ARION WL1110-3□□31-□□□□
	1250	ARION WL1112-2□□31-□□□□	-	ARION WL1112-3□□31-□□□□
	1600	ARION WL1116-2□□31-□□□□	-	ARION WL1116-3□□31-□□□□
	2000	-	ARION WL1220-2□□31-□□□□	-
	2500	-	ARION WL1225-2□□31-□□□□	-
	3200	-	-	-
	4000	-	-	-
	5000	-	-	-
	6300	-	-	-

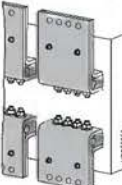
Přední přívod jedné řady otvorů	Jmenovitý proud $I_n$ <sup>1)</sup> [A]	50 kA – velikost I	55 kA – velikost II	65 kA – velikost I
	630	ARION WL1106-2□□33-□□□□	-	ARION WL1106-3□□33-□□□□
	800	ARION WL1108-2□□33-□□□□	-	ARION WL1108-3□□33-□□□□
	1000	ARION WL1110-2□□33-□□□□	-	ARION WL1110-3□□33-□□□□
	1250	ARION WL1112-2□□33-□□□□	-	ARION WL1112-3□□33-□□□□
	1600	ARION WL1116-2□□33-□□□□	-	ARION WL1116-3□□33-□□□□
	2000	-	ARION WL1220-2□□33-□□□□	-
	2500	-	ARION WL1225-2□□33-□□□□	-
	3200	-	-	-
	4000	-	-	-
	5000	-	-	-
	6300	-	-	-

Přední přívod dvě řady otvorů	Jmenovitý proud $I_n$ <sup>1)</sup> [A]	50 kA – velikost I	55 kA – velikost II	65 kA – velikost I
	630	ARION WL1106-2□□34-□□□□	-	ARION WL1106-3□□34-□□□□
	800	ARION WL1108-2□□34-□□□□	-	ARION WL1108-3□□34-□□□□
	1000	ARION WL1110-2□□34-□□□□	-	ARION WL1110-3□□34-□□□□
	1250	ARION WL1112-2□□34-□□□□	-	ARION WL1112-3□□34-□□□□
	1600	ARION WL1116-2□□34-□□□□	-	ARION WL1116-3□□34-□□□□
	2000	-	ARION WL1220-2□□34-□□□□	-
	2500	-	ARION WL1225-2□□34-□□□□	-
	3200	-	-	-
	4000	-	-	-
	5000	-	-	-
	6300	-	-	-

### Bluk odpínače (odpínač)<sup>2)</sup>

**Nadprůdová spouštěč** – bez ochrany proti zemnímu zkratu (jistič)

- Nadprůdová spouštěč ETU15B – ochranné funkce LSI<sup>3)</sup>
- Nadprůdová spouštěč ETU25B – ochranné funkce LSI
- Nadprůdová spouštěč ETU45B – ochranné funkce LSI<sup>3)</sup>
- Nadprůdová spouštěč ETU45B – ochranné funkce LSI<sup>3)</sup>, 4 řádkový displej<sup>3)</sup>
- Nadprůdová spouštěč ETU55B – ochranné funkce LSI<sup>3)</sup>
- Nadprůdová spouštěč ETU76B – ochranné funkce LSI<sup>3)</sup>, grafický displej<sup>3)</sup>

**Nadprůdová spouštěč** – s ochranou proti zemnímu zkratu (jistič)

- Nadprůdová spouštěč ETU27B – ochranné funkce LSI<sup>3)</sup>
- Nadprůdová spouštěč ETU45B – ochranné funkce LSI<sup>3)</sup>
- Nadprůdová spouštěč ETU45B – ochranné funkce LSI<sup>3)</sup>, 4 řádkový displej<sup>3)</sup>
- Nadprůdová spouštěč ETU55B – ochranné funkce LSI<sup>3)</sup>
- Nadprůdová spouštěč ETU76B – ochranné funkce LSI<sup>3)</sup>, grafický displej<sup>3)</sup>

**1 A A 2 Standardní typové označení**  
Ruční pohon s mechanickým zapínáním  
Pomocné spínače: kontakty 2200 (2 spínací + 2 rozplínací)  
(další doplňky naleznete na str. 28)

- AA
- BB
- CB
- EB
- FB
- JB
- NB
- DG
- EG
- FG
- JG
- NG

<sup>1)</sup> Jmenovitý proud je určen modulem jmenovitého proudu. U standardního provedení se dodává modul odpovídající maximálnímu jmenovitému proudu jističe. Pokud je potřebný menší jmenovitý proud, je možná jeho změna, viz str. 31.

<sup>2)</sup> Přípustný krátkodobý výdržný proud  $I_{cs}$  a jmenovitá zkratová vypínací schopnost  $I_{cs}$  odpínače viz strana 51 (pouze pro AC aplikace).

<sup>3)</sup> Meřicí transformátory proudu k vektorovému součtu nebo k ochraně N-vodiče se objednávají zvlášť, viz str. 40.

<sup>4)</sup> Výkonový jistič velikosti III nelze osadit elektronickou nadprůdovou spouštěč ETU15B.

■ Hmotnosti viz str. 51

## SESTAVENÍ TYPOVÉHO OZNAČENÍ

3P

## Pevné provedení, 3-pólové, AC

Jmenovitý proud I <sub>n</sub> <sup>1)</sup>	Jmenovitá mezní zkratová vypídací schopnost I <sub>sc</sub> /440V		
	80 kA – velikost II	100 kA – velikost II	100 kA – velikost III
Zadní horizontální přívod	S	H	H
630	-	-	-
800	ARION WL1208-3□□32-□□□□	ARION WL1208-4□□32-□□□□	-
1000	ARION WL1210-3□□32-□□□□	ARION WL1210-4□□32-□□□□	-
1250	ARION WL1212-3□□32-□□□□	ARION WL1212-4□□32-□□□□	-
1600	ARION WL1216-3□□32-□□□□	ARION WL1216-4□□32-□□□□	-
2000	ARION WL1220-3□□32-□□□□	ARION WL1220-4□□32-□□□□	-
2500	ARION WL1225-3□□32-□□□□	ARION WL1225-4□□32-□□□□	-
3200	ARION WL1232-3□□32-□□□□	ARION WL1232-4□□32-□□□□	-
4000	-	-	ARION WL1340-4□□32-□□□□
5000	-	-	ARION WL1350-4□□32-□□□□
6300	-	-	-
<b>Zadní vertikální přívod</b>			
630	-	-	-
800	ARION WL1208-3□□31-□□□□	ARION WL1208-4□□31-□□□□	-
1000	ARION WL1210-3□□31-□□□□	ARION WL1210-4□□31-□□□□	-
1250	ARION WL1212-3□□31-□□□□	ARION WL1212-4□□31-□□□□	-
1600	ARION WL1216-3□□31-□□□□	ARION WL1216-4□□31-□□□□	-
2000	ARION WL1220-3□□31-□□□□	ARION WL1220-4□□31-□□□□	-
2500	ARION WL1225-3□□31-□□□□	ARION WL1225-4□□31-□□□□	-
3200	ARION WL1232-3□□31-□□□□	ARION WL1232-4□□31-□□□□	-
4000	-	-	ARION WL1340-4□□31-□□□□
5000	-	-	ARION WL1350-4□□31-□□□□
6300	-	-	ARION WL1363-4□□31-□□□□
<b>Přední přívod jedna řada otvorů</b>			
630	-	-	-
800	ARION WL1208-3□□33-□□□□	ARION WL1208-4□□33-□□□□	-
1000	ARION WL1210-3□□33-□□□□	ARION WL1210-4□□33-□□□□	-
1250	ARION WL1212-3□□33-□□□□	ARION WL1212-4□□33-□□□□	-
1600	ARION WL1216-3□□33-□□□□	ARION WL1216-4□□33-□□□□	-
2000	ARION WL1220-3□□33-□□□□	ARION WL1220-4□□33-□□□□	-
2500	ARION WL1225-3□□33-□□□□	ARION WL1225-4□□33-□□□□	-
3200	ARION WL1232-3□□33-□□□□	ARION WL1232-4□□33-□□□□	-
4000	-	-	ARION WL1340-4□□33-□□□□
5000	-	-	-
6300	-	-	-
<b>Přední přívod dvě řady otvorů</b>			
630	-	-	-
800	ARION WL1208-3□□34-□□□□	ARION WL1208-4□□34-□□□□	-
1000	ARION WL1210-3□□34-□□□□	ARION WL1210-4□□34-□□□□	-
1250	ARION WL1212-3□□34-□□□□	ARION WL1212-4□□34-□□□□	-
1600	ARION WL1216-3□□34-□□□□	ARION WL1216-4□□34-□□□□	-
2000	ARION WL1220-3□□34-□□□□	ARION WL1220-4□□34-□□□□	-
2500	ARION WL1225-3□□34-□□□□	ARION WL1225-4□□34-□□□□	-
3200	ARION WL1232-3□□34-□□□□	ARION WL1232-4□□34-□□□□	-
4000	-	-	ARION WL1340-4□□34-□□□□
5000	-	-	-
6300	-	-	-

## 1 A A 2 Standardní typové označení

Ruční pohon s mechanickým zapínáním  
 Pomocné spínače: kontakty 2200 (2 spínač + 2 rozplínač)  
 (další doplňky naleznete na str. 28)

AA

BB

CB

EB

FB

JB

NB

DG

EG

FG

JG

NG

Blok odpínače (odpínač)<sup>2)</sup>Nadproudová spoušť<sup>3)</sup> - bez ochrany proti zemnímu zkratu (jistič)

Nadproudová spoušť ETU1SB – ochranné funkce I1<sup>4)</sup>  
 Nadproudová spoušť ETU2SB – ochranné funkce I1  
 Nadproudová spoušť ETU4SB – ochranné funkce L1SIN<sup>3)</sup>  
 Nadproudová spoušť ETU4SB – ochranné funkce L1SIN, 4 řádkový displej<sup>3)</sup>  
 Nadproudová spoušť ETU5SB – ochranné funkce L1SIN<sup>3)</sup>  
 Nadproudová spoušť ETU7GB – ochranné funkce L1SIN, grafický displej<sup>3)</sup>

Nadproudová spoušť<sup>3)</sup> - s ochranou proti zemnímu zkratu (jistič)

Nadproudová spoušť ETU27B – ochranné funkce L1SIN<sup>3)</sup>  
 Nadproudová spoušť ETU4SB – ochranné funkce L1SIN<sup>3)</sup>  
 Nadproudová spoušť ETU4SB – ochranné funkce L1SIN, 4 řádkový displej<sup>3)</sup>  
 Nadproudová spoušť ETU5SB – ochranné funkce L1SIN<sup>3)</sup>  
 Nadproudová spoušť ETU7GB – ochranné funkce L1SIN, grafický displej<sup>3)</sup>

<sup>1)</sup> Jmenovitý proud je určen modulem jmenovitého proudu. U standardního provedení se dodává modul odpovídající maximálnímu jmenovitému proudu jističe. Pokud je potřebný menší jmenovitý proud, je možná jeho změna, viz str. 31.

<sup>2)</sup> Přípustný krátkodobý výdržný proud I<sub>sc</sub> a jmenovitá zkratová vypídací schopnost I<sub>sc</sub> odpínače viz strana 51 (pouze pro AC aplikace).

<sup>3)</sup> Měříci transformátory proudu k vektorovému součtu nebo k odhánění N-vodiče se objednávají zvlášť, viz str. 40.

<sup>4)</sup> Výkonový jistič velikosti III nelze osadit elektroničnou nadproudovou spouští ETU1SB.

■ Hmotnosti viz str. 51

# SESTAVENÍ TYPOVÉHO OZNAČENÍ

3P

## Výsuvné provedení, 3-pólové, AC

Zadní horizontální přívod	Jmenovitý proud I <sub>n</sub> <sup>1)</sup> [A]	Jmenovitá mezní zkratová vypínací schopnost I <sub>w</sub> /440V		
		50 kA – velikost I	55 kA – velikost II	65 kA – velikost I
		N	N	S
	630	ARION WL 1106-2□□36-□□□□	-	ARION WL 1106-3□□36-□□□□
	800	ARION WL 1108-2□□36-□□□□	-	ARION WL 1108-3□□36-□□□□
	1000	ARION WL 1110-2□□36-□□□□	-	ARION WL 1110-3□□36-□□□□
	1250	ARION WL 1112-2□□36-□□□□	-	ARION WL 1112-3□□36-□□□□
	1600	ARION WL 1116-2□□36-□□□□	-	ARION WL 1116-3□□36-□□□□
	2000	-	ARION WL 1220-2□□36-□□□□	-
	2500	-	ARION WL 1225-2□□36-□□□□	-
	3200	-	-	-
	4000	-	-	-
	5000	-	-	-
	6300	-	-	-

## Bez výsuvného zařízení

	630	ARION WL 1106-2□□35-□□□□	-	ARION WL 1106-3□□35-□□□□
	800	ARION WL 1108-2□□35-□□□□	-	ARION WL 1108-3□□35-□□□□
	1000	ARION WL 1110-2□□35-□□□□	-	ARION WL 1110-3□□35-□□□□
	1250	ARION WL 1112-2□□35-□□□□	-	ARION WL 1112-3□□35-□□□□
	1600	ARION WL 1116-2□□35-□□□□	-	ARION WL 1116-3□□35-□□□□
	2000	-	ARION WL 1220-2□□35-□□□□	-
	2500	-	ARION WL 1225-2□□35-□□□□	-
	3200	-	-	-
	4000	-	-	-
	5000	-	-	-
	6300	-	-	-

## Zadní vertikální přívod

	630	ARION WL 1106-2□□37-□□□□	-	ARION WL 1106-3□□37-□□□□
	800	ARION WL 1108-2□□37-□□□□	-	ARION WL 1108-3□□37-□□□□
	1000	ARION WL 1110-2□□37-□□□□	-	ARION WL 1110-3□□37-□□□□
	1250	ARION WL 1112-2□□37-□□□□	-	ARION WL 1112-3□□37-□□□□
	1600	ARION WL 1116-2□□37-□□□□	-	ARION WL 1116-3□□37-□□□□
	2000	-	ARION WL 1220-2□□37-□□□□	-
	2500	-	ARION WL 1225-2□□37-□□□□	-
	3200	-	-	-
	4000	-	-	-
	5000	-	-	-
	6300	-	-	-

## Zadní přírubový přívod

	630	ARION WL 1106-2□□38-□□□□	-	ARION WL 1106-3□□38-□□□□
	800	ARION WL 1108-2□□38-□□□□	-	ARION WL 1108-3□□38-□□□□
	1000	ARION WL 1110-2□□38-□□□□	-	ARION WL 1110-3□□38-□□□□
	1250	ARION WL 1112-2□□38-□□□□	-	ARION WL 1112-3□□38-□□□□
	1600	ARION WL 1116-2□□38-□□□□	-	ARION WL 1116-3□□38-□□□□
	2000	-	ARION WL 1220-2□□38-□□□□	-
	2500	-	ARION WL 1225-2□□38-□□□□	-
	3200	-	-	-
	4000	-	-	-
	5000	-	-	-
	6300	-	-	-

## Bluk odpínače (odpínač)<sup>2)</sup>

### Nadproudivá spouště – bez ochrany proti zemnímu zkratu (jistič)

- Nadproudivá spouště ETU15B – ochranné funkce LI<sup>4)</sup>
- Nadproudivá spouště ETU25B – ochranné funkce LSI
- Nadproudivá spouště ETU45B – ochranné funkce LSIN<sup>3)</sup>
- Nadproudivá spouště ETU45B – ochranné funkce LSIN, 4 řádkový displej<sup>3)</sup>
- Nadproudivá spouště ETU55B – ochranné funkce LSIN<sup>3)</sup>
- Nadproudivá spouště ETU76B – ochranné funkce LSIN, grafický displej<sup>3)</sup>

### Nadproudivá spouště – s ochranou proti zemnímu zkratu (jistič)

- Nadproudivá spouště ETU27B – ochranné funkce LSING<sup>3)</sup>
- Nadproudivá spouště ETU45B – ochranné funkce LSING<sup>3)</sup>
- Nadproudivá spouště ETU45B – ochranné funkce LSING, 4 řádkový displej<sup>3)</sup>
- Nadproudivá spouště ETU55B – ochranné funkce LSING<sup>3)</sup>
- Nadproudivá spouště ETU76B – ochranné funkce LSING, grafický displej<sup>3)</sup>

## 1 A A 2 Standardní typové označení

Ruční pohon s mechanickým zapínáním  
Pomocné spínače: kontakty 2200 (2 spínací + 2 rozpínací)  
(další doplňky naleznete na str. 28)

AA

BB

CB

EB

FB

JB

NB

DG

EG

FG

JG

NG

<sup>1)</sup> Jmenovitý proud je určen modulem jmenovitého proudu. U standardního provedení se dodává modul odpovídající maximálnímu jmenovitému proudu jističe. Pokud je potřebný menší jmenovitý proud, je možná jeho změna, viz str. 31.

<sup>2)</sup> Přípustný krátkodobý výdržný proud I<sub>w</sub> a jmenovitá zkratová zapínací schopnost I – odpínače viz strana 51 (pouze pro AC aplikace).

<sup>3)</sup> Měřicí transformátory proudu k vektorovému součtu nebo k ochraně N-vodiče se objednávají zvlášť, viz str. 40.

<sup>4)</sup> Výkonový jistič velikosti III nelze osadit elektronickou nadproudivou spouští ETU15B.

■ Hmotnosti viz str. 51

## SESTAVENÍ TYPOVÉHO OZNAČENÍ

3P

## Výsuvné provedení, 3-pólové, AC

Jmenovitý proud I <sub>n</sub> <sup>1)</sup>	Jmenovitá mezní zkratová vypídací schopnost I <sub>sc</sub> /440V		
Zadní horizontální přívod	80 kA – velikost II S	100 kA – velikost II H	100 kA – velikost III H
630	-	-	-
800	ARION WL1208-3□□36-□□□□	ARION WL1208-4□□36-□□□□	-
1000	ARION WL1210-3□□36-□□□□	ARION WL1210-4□□36-□□□□	-
1250	ARION WL1212-3□□36-□□□□	ARION WL1212-4□□36-□□□□	-
1600	ARION WL1216-3□□36-□□□□	ARION WL1216-4□□36-□□□□	-
2000	ARION WL1220-3□□36-□□□□	ARION WL1220-4□□36-□□□□	-
2500	ARION WL1225-3□□36-□□□□	ARION WL1225-4□□36-□□□□	-
3200	ARION WL1232-3□□36-□□□□	ARION WL1232-4□□36-□□□□	-
4000	-	-	ARION WL1340-4□□36-□□□□
5000	-	-	ARION WL1350-4□□36-□□□□
6300	-	-	-
<b>Bez výsuvného zařízení</b>			
630	-	-	-
800	ARION WL1208-3□□35-□□□□	ARION WL1208-4□□35-□□□□	-
1000	ARION WL1210-3□□35-□□□□	ARION WL1210-4□□35-□□□□	-
1250	ARION WL1212-3□□35-□□□□	ARION WL1212-4□□35-□□□□	-
1600	ARION WL1216-3□□35-□□□□	ARION WL1216-4□□35-□□□□	-
2000	ARION WL1220-3□□35-□□□□	ARION WL1220-4□□35-□□□□	-
2500	ARION WL1225-3□□35-□□□□	ARION WL1225-4□□35-□□□□	-
3200	ARION WL1232-3□□35-□□□□	ARION WL1232-4□□35-□□□□	-
4000	-	-	ARION WL1340-4□□35-□□□□
5000	-	-	ARION WL1350-4□□35-□□□□
6300	-	-	ARION WL1363-4□□35-□□□□
<b>Zadní vertikální přívod</b>			
630	-	-	-
800	ARION WL1208-3□□37-□□□□	ARION WL1208-4□□37-□□□□	-
1000	ARION WL1210-3□□37-□□□□	ARION WL1210-4□□37-□□□□	-
1250	ARION WL1212-3□□37-□□□□	ARION WL1212-4□□37-□□□□	-
1600	ARION WL1216-3□□37-□□□□	ARION WL1216-4□□37-□□□□	-
2000	ARION WL1220-3□□37-□□□□	ARION WL1220-4□□37-□□□□	-
2500	ARION WL1225-3□□37-□□□□	ARION WL1225-4□□37-□□□□	-
3200	ARION WL1232-3□□37-□□□□	ARION WL1232-4□□37-□□□□	-
4000	-	-	ARION WL1340-4□□37-□□□□
5000	-	-	ARION WL1350-4□□37-□□□□
6300	-	-	ARION WL1363-4□□37-□□□□
<b>Zadní přírubový přívod</b>			
630	-	-	-
800	ARION WL1208-3□□38-□□□□	ARION WL1208-4□□38-□□□□	-
1000	ARION WL1210-3□□38-□□□□	ARION WL1210-4□□38-□□□□	-
1250	ARION WL1212-3□□38-□□□□	ARION WL1212-4□□38-□□□□	-
1600	ARION WL1216-3□□38-□□□□	ARION WL1216-4□□38-□□□□	-
2000	ARION WL1220-3□□38-□□□□	ARION WL1220-4□□38-□□□□	-
2500	ARION WL1225-3□□38-□□□□	ARION WL1225-4□□38-□□□□	-
3200	ARION WL1232-3□□38-□□□□	ARION WL1232-4□□38-□□□□	-
4000	-	-	ARION WL1340-4□□38-□□□□
5000	-	-	-
6300	-	-	-

## 1 A A 2 Standardní typové označení

Ruční pohon s mechanickým zapínáním  
 Pomocné spínače: kontakty 2200 (2 spínač + 2 rozplínač)  
 (další doplňky naleznete na str. 28)

AA

BB

CB

EB

FB

JB

NB

DG

EG

FG

JG

NG

Blok odpínače (odpínač)<sup>2)</sup>Nadproudová spoušť<sup>3)</sup> - bez ochrany proti zemnímu zkratu (jistič)

Nadproudová spoušť ETU1SB – ochranné funkce I1<sup>4)</sup>  
 Nadproudová spoušť ETU2SB – ochranné funkce I S1  
 Nadproudová spoušť ETU4SB – ochranné funkce L S1<sup>3)</sup>  
 Nadproudová spoušť ETU4SB – ochranné funkce L S1N, 4 řádkový displej<sup>3)</sup>  
 Nadproudová spoušť ETU5SB – ochranné funkce L S1<sup>3)</sup>  
 Nadproudová spoušť ETU7GB – ochranné funkce L S1N, grafický displej<sup>3)</sup>

Nadproudová spoušť<sup>3)</sup> - s ochranou proti zemnímu zkratu (jistič)

Nadproudová spoušť ETU27B – ochranné funkce L S1NG<sup>3)</sup>  
 Nadproudová spoušť ETU4SB – ochranné funkce L S1NG<sup>3)</sup>  
 Nadproudová spoušť ETU4SB – ochranné funkce L S1NG, 4 řádkový displej<sup>3)</sup>  
 Nadproudová spoušť ETU5SB – ochranné funkce L S1NG<sup>3)</sup>  
 Nadproudová spoušť ETU7GB – ochranné funkce L S1NG, grafický displej<sup>3)</sup>

<sup>1)</sup> Jmenovitý proud je určen modulem jmenovitého proudu. U standardního provedení se dodává modul odpovídající maximálnímu jmenovitému proudu jističe. Pokud je potřebný menší jmenovitý proud, je možná jeho změna, viz str. 31.

<sup>2)</sup> Přípustný krátkodobý výdržný proud I<sub>sc</sub> a jmenovitá zkratová vypídací schopnost I<sub>sc</sub> odpínače viz strana 51 (pouze pro AC aplikace).

<sup>3)</sup> Měříci transformátory proudu k vektorovému součtu nebo k ochraně N-vodiče se objednávají zvlášť, viz str. 40.

<sup>4)</sup> Výkonový jistič velikosti III nelze osadit elektronicou nadproudovou spouští ETU1SB.

■ Hmotnosti viz str. 51

# SESTAVENÍ TYPOVÉHO OZNAČENÍ

4P

## Pevné provedení, 4-pólové, AC

Zadní horizontální přívod	Jmenovitý proud $I_n$ <sup>1)</sup> [A]	Jmenovitá mezní zkratová vypínací schopnost $I_{cs}/440V$		
		50 kA – velikost I	55 kA – velikost II	65 kA – velikost I
	630	ARION WL1106-2□□42-□□□□	-	ARION WL1106-3□□42-□□□□
	800	ARION WL1108-2□□42-□□□□	-	ARION WL1108-3□□42-□□□□
	1000	ARION WL1110-2□□42-□□□□	-	ARION WL1110-3□□42-□□□□
	1250	ARION WL1112-2□□42-□□□□	-	ARION WL1112-3□□42-□□□□
	1600	ARION WL1116-2□□42-□□□□	-	ARION WL1116-3□□42-□□□□
	2000	-	ARION WL1220-2□□42-□□□□	-
	2500	-	ARION WL1225-2□□42-□□□□	-
	3200	-	-	-
	4000	-	-	-
	5000	-	-	-
	6300	-	-	-

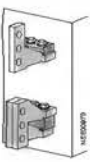
Zadní vertikální přívod	Jmenovitý proud $I_n$ <sup>1)</sup> [A]	50 kA – velikost I	55 kA – velikost II	65 kA – velikost I
	630	ARION WL1106-2□□41-□□□□	-	ARION WL1106-3□□41-□□□□
	800	ARION WL1108-2□□41-□□□□	-	ARION WL1108-3□□41-□□□□
	1000	ARION WL1110-2□□41-□□□□	-	ARION WL1110-3□□41-□□□□
	1250	ARION WL1112-2□□41-□□□□	-	ARION WL1112-3□□41-□□□□
	1600	ARION WL1116-2□□41-□□□□	-	ARION WL1116-3□□41-□□□□
	2000	-	ARION WL1220-2□□41-□□□□	-
	2500	-	ARION WL1225-2□□41-□□□□	-
	3200	-	-	-
	4000	-	-	-
	5000	-	-	-
	6300	-	-	-

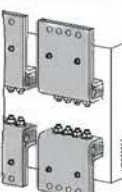
Přední přívod jedné řady otvorů	Jmenovitý proud $I_n$ <sup>1)</sup> [A]	50 kA – velikost I	55 kA – velikost II	65 kA – velikost I
	630	ARION WL1106-2□□43-□□□□	-	ARION WL1106-3□□43-□□□□
	800	ARION WL1108-2□□43-□□□□	-	ARION WL1108-3□□43-□□□□
	1000	ARION WL1110-2□□43-□□□□	-	ARION WL1110-3□□43-□□□□
	1250	ARION WL1112-2□□43-□□□□	-	ARION WL1112-3□□43-□□□□
	1600	ARION WL1116-2□□43-□□□□	-	ARION WL1116-3□□43-□□□□
	2000	-	ARION WL1220-2□□43-□□□□	-
	2500	-	ARION WL1225-2□□43-□□□□	-
	3200	-	-	-
	4000	-	-	-
	5000	-	-	-
	6300	-	-	-

Přední přívod dvě řady otvorů	Jmenovitý proud $I_n$ <sup>1)</sup> [A]	50 kA – velikost I	55 kA – velikost II	65 kA – velikost I
	630	ARION WL1106-2□□44-□□□□	-	ARION WL1106-3□□44-□□□□
	800	ARION WL1108-2□□44-□□□□	-	ARION WL1108-3□□44-□□□□
	1000	ARION WL1110-2□□44-□□□□	-	ARION WL1110-3□□44-□□□□
	1250	ARION WL1112-2□□44-□□□□	-	ARION WL1112-3□□44-□□□□
	1600	ARION WL1116-2□□44-□□□□	-	ARION WL1116-3□□44-□□□□
	2000	-	ARION WL1220-2□□44-□□□□	-
	2500	-	ARION WL1225-2□□44-□□□□	-
	3200	-	-	-
	4000	-	-	-
	5000	-	-	-
	6300	-	-	-

### Bluk odpínače (odpínač)<sup>2)</sup>

#### Nadproudová spouště – bez ochrany proti zemnímu zkratu (jistič)

- Nadproudová spouště ETU15B – ochranné funkce LI<sup>3)</sup>
- Nadproudová spouště ETU25B – ochranné funkce LSI
- Nadproudová spouště ETU45B – ochranné funkce LSI<sup>3)</sup>
- Nadproudová spouště ETU45B – ochranné funkce LSI<sup>3)</sup>, 4 řádkový displej<sup>3)</sup>
- Nadproudová spouště ETU55B – ochranné funkce LSI<sup>3)</sup>
- Nadproudová spouště ETU76B – ochranné funkce LSI<sup>3)</sup>, grafický displej<sup>3)</sup>

#### Nadproudová spouště – s ochranou proti zemnímu zkratu (jistič)

- Nadproudová spouště ETU27B – ochranné funkce LSI<sup>3)</sup>
- Nadproudová spouště ETU45B – ochranné funkce LSI<sup>3)</sup>
- Nadproudová spouště ETU45B – ochranné funkce LSI<sup>3)</sup>, 4 řádkový displej<sup>3)</sup>
- Nadproudová spouště ETU55B – ochranné funkce LSI<sup>3)</sup>
- Nadproudová spouště ETU76B – ochranné funkce LSI<sup>3)</sup>, grafický displej<sup>3)</sup>

### 1 A A 2 Standardní typové označení

Ruční pohon s mechanickým zapínáním  
Pomocné spínače: kontakty 2200 (2 spínací + 2 rozpnací)  
(další doplňky naleznete na str. 28)

AA

BB

CB

EB

FB

JB

NB

DG

EG

FG

JG

NG

<sup>1)</sup> Jmenovitý proud je určen modulem jmenovitého proudu. U standardního provedení se dodává modul odpovídající maximálnímu jmenovitému proudu jističe. Pokud je potřebný menší jmenovitý proud, je možná jeho změna, viz str. 31.

<sup>2)</sup> Přípustný krátkodobý výdržný proud  $I_{cw}$  jmenovité zkratové zapínací schopnosti výkonového odpínače viz strana S1 (pouze pro AC aplikace).

<sup>3)</sup> Vnitřní měnič transformátor proudu pro jističení N-vodiče může být objednáno kódem „F23“ viz str. 32.

<sup>4)</sup> Výkonový jistič velikosti III nelze osadit elektronickou nadproudovou spouští ETU15B.

■ Hmotnosti viz str. 51

## SESTAVENÍ TYPOVÉHO OZNAČENÍ

4P

## Pevné provedení, 4-pólové, AC

Jmenovitý proud I <sub>n</sub> <sup>1)</sup>	Jmenovitá mezní zkratová vypídací schopnost I <sub>sc</sub> /440V		
Zadní horizontální přívod	80 kA – velikost II S	100 kA – velikost II H	100 kA – velikost III H
630	-	-	-
800	ARION WL1208-3□□42-□□□□	ARION WL1208-4□□42-□□□□	-
1000	ARION WL1210-3□□42-□□□□	ARION WL1210-4□□42-□□□□	-
1250	ARION WL1212-3□□42-□□□□	ARION WL1212-4□□42-□□□□	-
1600	ARION WL1216-3□□42-□□□□	ARION WL1216-4□□42-□□□□	-
2000	ARION WL1220-3□□42-□□□□	ARION WL1220-4□□42-□□□□	-
2500	ARION WL1225-3□□42-□□□□	ARION WL1225-4□□42-□□□□	-
3200	ARION WL1232-3□□42-□□□□	ARION WL1232-4□□42-□□□□	-
4000	-	-	ARION WL1340-4□□42-□□□□
5000	-	-	ARION WL1350-4□□42-□□□□
6300	-	-	-
<b>Zadní vertikální přívod</b>			
630	-	-	-
800	ARION WL1208-3□□41-□□□□	ARION WL1208-4□□41-□□□□	-
1000	ARION WL1210-3□□41-□□□□	ARION WL1210-4□□41-□□□□	-
1250	ARION WL1212-3□□41-□□□□	ARION WL1212-4□□41-□□□□	-
1600	ARION WL1216-3□□41-□□□□	ARION WL1216-4□□41-□□□□	-
2000	ARION WL1220-3□□41-□□□□	ARION WL1220-4□□41-□□□□	-
2500	ARION WL1225-3□□41-□□□□	ARION WL1225-4□□41-□□□□	-
3200	ARION WL1232-3□□41-□□□□	ARION WL1232-4□□41-□□□□	-
4000	-	-	ARION WL1340-4□□41-□□□□
5000	-	-	ARION WL1350-4□□41-□□□□
6300	-	-	ARION WL1363-4□□41-□□□□
<b>Přední přívod jedna řada otvorů</b>			
630	-	-	-
800	ARION WL1208-3□□43-□□□□	ARION WL1208-4□□43-□□□□	-
1000	ARION WL1210-3□□43-□□□□	ARION WL1210-4□□43-□□□□	-
1250	ARION WL1212-3□□43-□□□□	ARION WL1212-4□□43-□□□□	-
1600	ARION WL1216-3□□43-□□□□	ARION WL1216-4□□43-□□□□	-
2000	ARION WL1220-3□□43-□□□□	ARION WL1220-4□□43-□□□□	-
2500	ARION WL1225-3□□43-□□□□	ARION WL1225-4□□43-□□□□	-
3200	ARION WL1232-3□□43-□□□□	ARION WL1232-4□□43-□□□□	-
4000	-	-	ARION WL1340-4□□43-□□□□
5000	-	-	-
6300	-	-	-
<b>Přední přívod dvě řady otvorů</b>			
630	-	-	-
800	ARION WL1208-3□□44-□□□□	ARION WL1208-4□□44-□□□□	-
1000	ARION WL1210-3□□44-□□□□	ARION WL1210-4□□44-□□□□	-
1250	ARION WL1212-3□□44-□□□□	ARION WL1212-4□□44-□□□□	-
1600	ARION WL1216-3□□44-□□□□	ARION WL1216-4□□44-□□□□	-
2000	ARION WL1220-3□□44-□□□□	ARION WL1220-4□□44-□□□□	-
2500	ARION WL1225-3□□44-□□□□	ARION WL1225-4□□44-□□□□	-
3200	ARION WL1232-3□□44-□□□□	ARION WL1232-4□□44-□□□□	-
4000	-	-	ARION WL1340-4□□44-□□□□
5000	-	-	-
6300	-	-	-

## 1 A A 2 Standardní typové označení

Ruční pohon s mechanickým zapínáním  
 Pomocné spínače: kontakty 2200 (2 spínač + 2 rozplínač)  
 (další doplňky naleznete na str. 28)

AA

BB

CB

EB

FB

JB

NB

DG

EG

FG

JG

NG

Blok odpínače (odpínač)<sup>2)</sup>Nadproudová spoušť<sup>3)</sup> - bez ochrany proti zemnímu zkratu (jistič)

- Nadproudová spoušť ETU1SB – ochranné funkce I1<sup>4)</sup>
- Nadproudová spoušť ETU2SB – ochranné funkce I S1
- Nadproudová spoušť ETU4SB – ochranné funkce L S1<sup>3)</sup>
- Nadproudová spoušť ETU4SB – ochranné funkce L S1N, 4 řádkový displej<sup>3)</sup>
- Nadproudová spoušť ETU5SB – ochranné funkce L S1<sup>3)</sup>
- Nadproudová spoušť ETU7GB – ochranné funkce L S1N, grafický displej<sup>3)</sup>

Nadproudová spoušť<sup>3)</sup> - s ochranou proti zemnímu zkratu (jistič)

- Nadproudová spoušť ETU27B – ochranné funkce L S1N<sup>3)</sup>
- Nadproudová spoušť ETU4SB – ochranné funkce L S1N<sup>3)</sup>
- Nadproudová spoušť ETU4SB – ochranné funkce L S1N, 4 řádkový displej<sup>3)</sup>
- Nadproudová spoušť ETU5SB – ochranné funkce L S1N<sup>3)</sup>
- Nadproudová spoušť ETU7GB – ochranné funkce L S1N, grafický displej<sup>3)</sup>

<sup>1)</sup> Jmenovitý proud je určen modulem jmenovitého proudu. U standardního provedení se dodává modul odpovídající maximálnímu jmenovitému proudu jističe. Pokud je potřebný menší jmenovitý proud, je možná jeho změna, viz str. 31.

<sup>2)</sup> Přípustný krátkodobý výdržný proud I<sub>sc</sub> a jmenovitá zkratová vypídací schopnost I<sub>sc</sub> výkonového odpínače viz strana 51 (pouze pro AC aplikace).

<sup>3)</sup> Vnitřní měřicí transformátor proudu pro jistění N vodiče může být objednan kódem „F23“ viz str. 32.

<sup>4)</sup> Výkonový jistič velikosti III nelze osadit elektronickou nadproudovou spouští ETU1SB.

■ Hmotnosti viz str. 51

## SESTAVENÍ TYPOVÉHO OZNAČENÍ

### Výsuvné provedení, 4-pólové, AC

Zadní horizontální přívod	Jmenovitý proud I <sub>n</sub> <sup>1)</sup> [A]	Jmenovitá mezní zkratová vypínací schopnost I <sub>cs</sub> /440V		
		50 kA – velikost I	55 kA – velikost II	65 kA – velikost I
		N	N	S
630	ARION WL1106-2□□46-□□□□	-	-	ARION WL1106-3□□46-□□□□
800	ARION WL1108-2□□46-□□□□	-	-	ARION WL1108-3□□46-□□□□
1000	ARION WL1110-2□□46-□□□□	-	-	ARION WL1110-3□□46-□□□□
1250	ARION WL1112-2□□46-□□□□	-	-	ARION WL1112-3□□46-□□□□
1600	ARION WL1116-2□□46-□□□□	-	-	ARION WL1116-3□□46-□□□□
2000	-	-	ARION WL1220-2□□46-□□□□	-
2500	-	-	ARION WL1225-2□□46-□□□□	-
3200	-	-	-	-
4000	-	-	-	-
5000	-	-	-	-
6300	-	-	-	-

### Bez výsuvného zařízení

630	ARION WL1106-2□□45-□□□□	-	-	ARION WL1106-3□□45-□□□□
800	ARION WL1108-2□□45-□□□□	-	-	ARION WL1108-3□□45-□□□□
1000	ARION WL1110-2□□45-□□□□	-	-	ARION WL1110-3□□45-□□□□
1250	ARION WL1112-2□□45-□□□□	-	-	ARION WL1112-3□□45-□□□□
1600	ARION WL1116-2□□45-□□□□	-	-	ARION WL1116-3□□45-□□□□
2000	-	-	ARION WL1220-2□□45-□□□□	-
2500	-	-	ARION WL1225-2□□45-□□□□	-
3200	-	-	-	-
4000	-	-	-	-
5000	-	-	-	-
6300	-	-	-	-

### Zadní vertikální přívod

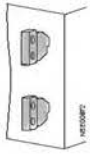
				
630	ARION WL1106-2□□47-□□□□	-	-	ARION WL1106-3□□47-□□□□
800	ARION WL1108-2□□47-□□□□	-	-	ARION WL1108-3□□47-□□□□
1000	ARION WL1110-2□□47-□□□□	-	-	ARION WL1110-3□□47-□□□□
1250	ARION WL1112-2□□47-□□□□	-	-	ARION WL1112-3□□47-□□□□
1600	ARION WL1116-2□□47-□□□□	-	-	ARION WL1116-3□□47-□□□□
2000	-	-	ARION WL1220-2□□47-□□□□	-
2500	-	-	ARION WL1225-2□□47-□□□□	-
3200	-	-	-	-
4000	-	-	-	-
5000	-	-	-	-
6300	-	-	-	-

### Zadní přírubový přívod

				
630	ARION WL1106-2□□48-□□□□	-	-	ARION WL1106-3□□48-□□□□
800	ARION WL1108-2□□48-□□□□	-	-	ARION WL1108-3□□48-□□□□
1000	ARION WL1110-2□□48-□□□□	-	-	ARION WL1110-3□□48-□□□□
1250	ARION WL1112-2□□48-□□□□	-	-	ARION WL1112-3□□48-□□□□
1600	ARION WL1116-2□□48-□□□□	-	-	ARION WL1116-3□□48-□□□□
2000	-	-	ARION WL1220-2□□48-□□□□	-
2500	-	-	ARION WL1225-2□□48-□□□□	-
3200	-	-	-	-
4000	-	-	-	-
5000	-	-	-	-
6300	-	-	-	-

### Bluk odpínače (odpínač)<sup>2)</sup>

#### Nadproudivá spouště – bez ochrany proti zeminnímu zkratu (jistič)

- Nadproudivá spouště ETU15B – ochranné funkce LI<sup>3)</sup>
- Nadproudivá spouště ETU25B – ochranné funkce LSI
- Nadproudivá spouště ETU45B – ochranné funkce LSIN<sup>3)</sup>
- Nadproudivá spouště ETU45B – ochranné funkce LSIN, 4 řádkový displej<sup>3)</sup>
- Nadproudivá spouště ETU55B – ochranné funkce LSIN<sup>3)</sup>
- Nadproudivá spouště ETU76B – ochranné funkce LSIN, grafický displej<sup>3)</sup>

#### Nadproudivá spouště – s ochranou proti zeminnímu zkratu (jistič)

- Nadproudivá spouště ETU27B – ochranné funkce LSING<sup>3)</sup>
- Nadproudivá spouště ETU45B – ochranné funkce LSING<sup>3)</sup>
- Nadproudivá spouště ETU45B – ochranné funkce LSING, 4 řádkový displej<sup>3)</sup>
- Nadproudivá spouště ETU55B – ochranné funkce LSING<sup>3)</sup>
- Nadproudivá spouště ETU76B – ochranné funkce LSING, grafický displej<sup>3)</sup>

### 1 A A 2 Standardní typové označení

Ruční pohon s mechanickým zapínáním  
Pomocné spínače: kontakty 2200 (2 spínací + 2 rozpnací)  
(další doplňky naleznete na str. 28)

AA

BB

CB

EB

FB

JB

NB

DG

EG

FG

JG

NG

<sup>1)</sup> Jmenovitý proud je určen modulem jmenovitého proudu. U standardního provedení se dodává modul odpovídající maximálnímu jmenovitému proudu jističe. Pokud je potřebný menší jmenovitý proud, je možná jeho změna, viz str. 31.

<sup>2)</sup> Přípustný krátkodobý výdržný proud I<sub>cs</sub> jmenovité zkratové vypínací schopnosti výkonového odpínače viz strana S1 (pouze pro AC aplikace).

<sup>3)</sup> Vnitřní měnič transformátor proudu pro jističení N-vodiče může být objednáno kódem „F23“ viz str. 32.

<sup>4)</sup> Výkonový jistič velikosti III nelze osadit elektronickou nadproudivou spouští ETU15B.

■ Hmotnosti viz str. 51

## SESTAVENÍ TYPOVÉHO OZNAČENÍ

4P

## Výsuvné provedení, 4-pólové, AC

Jmenovitý proud I <sub>n</sub> <sup>1)</sup>	Jmenovitá mezní zkratová vypídací schopnost I <sub>sc</sub> /440V		
Zadní horizontální přívod	80 kA – velikost II S	100 kA – velikost II H	100 kA – velikost III H
630	-	-	-
800	ARION WL1208-3□□46-□□□□	ARION WL1208-4□□46-□□□□	-
1000	ARION WL1210-3□□46-□□□□	ARION WL1210-4□□46-□□□□	-
1250	ARION WL1212-3□□46-□□□□	ARION WL1212-4□□46-□□□□	-
1600	ARION WL1216-3□□46-□□□□	ARION WL1216-4□□46-□□□□	-
2000	ARION WL1220-3□□46-□□□□	ARION WL1220-4□□46-□□□□	-
2500	ARION WL1225-3□□46-□□□□	ARION WL1225-4□□46-□□□□	-
3200	ARION WL1232-3□□46-□□□□	ARION WL1232-4□□46-□□□□	-
4000	-	-	ARION WL1340-4□□46-□□□□
5000	-	-	ARION WL1350-4□□46-□□□□
6300	-	-	-
<b>Bez výsuvného zařízení</b>			
630	-	-	-
800	ARION WL1208-3□□45-□□□□	ARION WL1208-4□□45-□□□□	-
1000	ARION WL1210-3□□45-□□□□	ARION WL1210-4□□45-□□□□	-
1250	ARION WL1212-3□□45-□□□□	ARION WL1212-4□□45-□□□□	-
1600	ARION WL1216-3□□45-□□□□	ARION WL1216-4□□45-□□□□	-
2000	ARION WL1220-3□□45-□□□□	ARION WL1220-4□□45-□□□□	-
2500	ARION WL1225-3□□45-□□□□	ARION WL1225-4□□45-□□□□	-
3200	ARION WL1232-3□□45-□□□□	ARION WL1232-4□□45-□□□□	-
4000	-	-	ARION WL1340-4□□45-□□□□
5000	-	-	ARION WL1350-4□□45-□□□□
6300	-	-	ARION WL1363-4□□45-□□□□
<b>Zadní vertikální přívod</b>			
630	-	-	-
800	ARION WL1208-3□□47-□□□□	ARION WL1208-4□□47-□□□□	-
1000	ARION WL1210-3□□47-□□□□	ARION WL1210-4□□47-□□□□	-
1250	ARION WL1212-3□□47-□□□□	ARION WL1212-4□□47-□□□□	-
1600	ARION WL1216-3□□47-□□□□	ARION WL1216-4□□47-□□□□	-
2000	ARION WL1220-3□□47-□□□□	ARION WL1220-4□□47-□□□□	-
2500	ARION WL1225-3□□47-□□□□	ARION WL1225-4□□47-□□□□	-
3200	ARION WL1232-3□□47-□□□□	ARION WL1232-4□□47-□□□□	-
4000	-	-	ARION WL1340-4□□47-□□□□
5000	-	-	ARION WL1350-4□□47-□□□□
6300	-	-	ARION WL1363-4□□47-□□□□
<b>Zadní přírubový přívod</b>			
630	-	-	-
800	ARION WL1208-3□□48-□□□□	ARION WL1208-4□□48-□□□□	-
1000	ARION WL1210-3□□48-□□□□	ARION WL1210-4□□48-□□□□	-
1250	ARION WL1212-3□□48-□□□□	ARION WL1212-4□□48-□□□□	-
1600	ARION WL1216-3□□48-□□□□	ARION WL1216-4□□48-□□□□	-
2000	ARION WL1220-3□□48-□□□□	ARION WL1220-4□□48-□□□□	-
2500	ARION WL1225-3□□48-□□□□	ARION WL1225-4□□48-□□□□	-
3200	ARION WL1232-3□□48-□□□□	ARION WL1232-4□□48-□□□□	-
4000	-	-	ARION WL1340-4□□48-□□□□
5000	-	-	-
6300	-	-	-

## 1 A A 2 Standardní typové označení

Ruční pohon s mechanickým zapínáním  
 Pomocné spínače: kontakty 2200 (2 spínač + 2 rozplínač)  
 (další doplňky naleznete na str. 28)

AA

BB

CB

EB

FB

JB

NB

DG

EG

FG

JG

NG

Blok odpínače (odpínač)<sup>2)</sup>Nadproudová spoušť<sup>3)</sup> - bez ochrany proti zemnímu zkratu (jistič)

- Nadproudová spoušť ETU1SB – ochranné funkce I1<sup>4)</sup>
- Nadproudová spoušť ETU2SB – ochranné funkce I S1
- Nadproudová spoušť ETU4SB – ochranné funkce L S1<sup>3)</sup>
- Nadproudová spoušť ETU4SB – ochranné funkce L S1N, 4 řádkový displej<sup>3)</sup>
- Nadproudová spoušť ETU5SB – ochranné funkce L S1N<sup>3)</sup>
- Nadproudová spoušť ETU7GB – ochranné funkce L S1N, grafický displej<sup>3)</sup>

Nadproudová spoušť<sup>3)</sup> - s ochranou proti zemnímu zkratu (jistič)

- Nadproudová spoušť ETU27B – ochranné funkce L S1N<sup>3)</sup>
- Nadproudová spoušť ETU4SB – ochranné funkce L S1N<sup>3)</sup>
- Nadproudová spoušť ETU4SB – ochranné funkce L S1N, 4 řádkový displej<sup>3)</sup>
- Nadproudová spoušť ETU5SB – ochranné funkce L S1N<sup>3)</sup>
- Nadproudová spoušť ETU7GB – ochranné funkce L S1N, grafický displej<sup>3)</sup>

<sup>1)</sup> Jmenovitý proud je určen modulem jmenovitého proudu. U standardního provedení se dodává modul odpovídající maximálnímu jmenovitému proudu jističe. Pokud je potřebný menší jmenovitý proud, je možná jeho změna, viz str. 31.

<sup>2)</sup> Přípustný krátkodobý výdržný proud I<sub>sc</sub> a jmenovitá zkratová vypídací schopnost I<sub>sc</sub> výkonového odpínače viz strana 51 (pouze pro AC aplikace).

<sup>3)</sup> Vnitřní měřicí transformátor proudu pro jistění H vodiče může být objednan kódem „F23“ viz str. 32.

<sup>4)</sup> Výkonový jistič velikosti III nelze osadit elektroničkou nadproudovou spouští ETU1SB.

■ Hmotnosti viz str. 51

## SESTAVENÍ TYPOVÉHO OZNAČENÍ

3P 4P

### Pevné provedení, 3-pólové, 4-pólové, DC

Zadní horizontální přívod	Jmenovitý proud $I_n$	Velikost	3-pólové provedení	4-pólové provedení
	1000	II	ARION WL1210-8AA32-□□□□	ARION WL1210-8AA42-□□□□
	2 × 0	II	ARION WL1220-8AA32-□□□□	ARION WL1220-8AA42-□□□□
	4000 <sup>1)</sup>	II	ARION WL1240-8AA32-□□□□	ARION WL1240-8AA42-□□□□

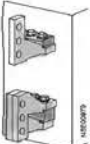
Zadní vertikální přívod	Jmenovitý proud $I_n$	Velikost	3-pólové provedení	4-pólové provedení
	1000	II	ARION WL1210-8AA31-□□□□	ARION WL1210-8AA41-□□□□
	2000	II	ARION WL1220-8AA31-□□□□	ARION WL1220-8AA41-□□□□
	4000 <sup>1)</sup>	II	ARION WL1240-8AA31-□□□□	ARION WL1240-8AA41-□□□□

Přední přívod jedna řada otvorů	Jmenovitý proud $I_n$	Velikost	3-pólové provedení	4-pólové provedení
	1000	II	ARION WL1210-8AA33-□□□□	ARION WL1210-8AA43-□□□□
	2000	II	ARION WL1220-8AA33-□□□□	ARION WL1220-8AA43-□□□□

Přední přívod dvě řady otvorů	Jmenovitý proud $I_n$	Velikost	3-pólové provedení	4-pólové provedení
	1000	II	ARION WL1210-8AA34-□□□□	ARION WL1210-8AA44-□□□□
	2000	II	ARION WL1220-8AA34-□□□□	ARION WL1220-8AA44-□□□□

#### 1 A A 2 Standardní typové označení

Ruční pohon s mechanickým zapínáním  
 Pomocné spínače: kontakty 2200  
 (2 spínací + 2 rozpínací)  
 (další doplňky naleznete na str. 28)

<sup>1)</sup> Výrobce rozváděče musí zajistit opatření k odvedení tepla.  
 Přípustný jmenovitý krátkodobý výdržný proud  $I_{ca}$  a jmenovitá zkratová vypínací schopnost  $I_{cs}$  viz str. 53.  
 ■ Hmotnosti viz str. 53

## SESTAVENÍ TYPOVÉHO OZNAČENÍ

3P 4P

## Výsuvné provedení, 3-pólové, 4-pólové, DC

Bez výsuvného zařízení	Jmenovitý proud I <sub>n</sub>	Velikost	3-pólové provedení	4-pólové provedení
	1000	II	ARION WL1210-8AA35-□□□□	ARION WL1210-8AA45-□□□□
	2000	II	A 1 '4 WL12' - -A-35-□□□□	ARION WL1220-8AA45-□□□□
	4000 <sup>1)</sup>	II	ARION WL1240-8AA35-□□□□	ARION WL1240-8AA45-□□□□

## Zadní horizontální přívod

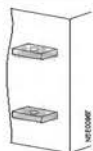

	1000	II	ARION WL1210-8AA36-□□□□	ARION WL1210-8AA46-□□□□
	2000	II	ARION WL1220-8AA36-□□□□	ARION WL1220-8AA46-□□□□
	4000 <sup>1)</sup>	II	ARION WL1240-8AA36-□□□□	ARION WL1240-8AA46-□□□□

## Zadní vertikální přívod

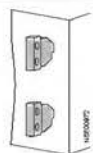

	1000	II	ARION WL1210-8AA37-□□□□	ARION WL1210-8AA47-□□□□
	2000	II	ARION WL1220-8AA37-□□□□	ARION WL1220-8AA47-□□□□
	4000 <sup>1)</sup>	II	ARION WL1240-8AA37-□□□□	ARION WL1240-8AA47-□□□□

## Zadní přírubový přívod

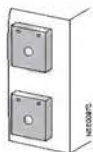

	1000	II	ARION WL1210-8AA38-□□□□	ARION WL1210-8AA48-□□□□
	2000	II	ARION WL1220-8AA38-□□□□	ARION WL1220-8AA48-□□□□
	4000 <sup>1)</sup>	II	ARION WL1240-8AA38-□□□□	ARION WL1240-8AA48-□□□□

## 1 A A 2 Standardní typové označení

Ruční pohon s mechanickým zapínáním  
 Pomocné spínače: kontakty 2200  
 (2 spínací + 2 rozpínací)  
 (další doplňky naleznete na str. 28)

<sup>1)</sup> Výrobce rozváděče musí zajistit opatření k odvedení tepla.

Přípustný jmenovitý krátkodobý výdržný proud I<sub>ca</sub> a jmenovitá zkratová vypínací schopnost I<sub>sc</sub> viz str. 53.

■ Hmotnosti viz str. 53.

# ZÁKLADNÍ PŘÍSLUŠENSTVÍ

3P 4P

Vybrané typové označení

ARION WL1□□□-□□□□□-□□□□

<b>Ruční pohon s mechanickým zapínáním</b>	1
<b>Ruční pohon s elektrickým zapínáním – zapínací spoušť: zatěžovat el. 100%</b>	
110 V a.c./110 V d.c.	2
230 V a.c./220 V d.c.	3
<b>Motorový a ruční pohon s elektrickým zapínáním – zapínací spoušť: zatěžovat el. 100%</b>	
230 V a.c./220 V d.c.	4
110 V a.c./d.c.	5
24 V d.c.	6
– rozdílná pracovní napětí pro motorový pohon a zapínací spoušť viz str. 30	
<b>1. pomocná spoušť</b>	
Bez 1. pomocné spouště	A
<b>Napěťová – zatěžovat el. 100%</b>	
24 V d.c.	B
30 V d.c.	C
48 V d.c.	D
60 V d.c.	E
110 V a.c./d.c.	F
230 V a.c./220 V d.c.	G
<b>2. pomocná spoušť</b>	
Bez 2. pomocné spouště	Ā
<b>Napěťová – zatěžovat el. 100%</b>	
24 V d.c.	B
30 V d.c.	C
48 V d.c.	D
60 V d.c.	E
110 V a.c./d.c.	F
230 V a.c./220 V d.c.	G
<b>Podpěťová – krátkodobě zpožděná 80 nebo 200 ms</b>	
24 V d.c.	J
30 V d.c.	K
48 V d.c.	L
60 V d.c.	U
110 V a.c./d.c.	M
230 V a.c./220 V d.c.	N
400 V a.c.	P
<b>Podpěťová – zpožděná 0,2 až 3,2 s</b>	
48 V d.c.	Q
110 V a.c./d.c.	R
230 V a.c./220 V d.c.	S
400 V a.c.	T
<b>Pomocné spínače</b>	
2s + 2r	2
4s + 4r	4
6s + 2r	7
5s + 3r	8





## DOPLŇKOVÉ PŘÍSLUŠENSTVÍ

3P 4P

## Jmenovité napětí 1000 V

Vybrané typové označení

ARION WL1□□□-□□□□□-□□□□-2 □□□

## Jmenovité napětí 1000 V pro AC i DC provedení

- pokud se objednává výsuvný jistič a zásuvný rám zVŠSČ, musí se doplňkový kód „A05“ zadat u výsuvného jističe i zásuvného rámu  
 - pouze pro jističe  $I_{\alpha} = 100$  kA  
 - možné i pro DC odpínače

Kód

Pouze pro jističe a odpínače velikosti II a III s  $I_{\alpha} = 100$  kA

A05 □□□

## Moduly jmenovitého proudu

Vybrané typové označení

ARION WL1□□□-□□□□□-□□□□-2 □□□

## Moduly jmenovitého proudu

- objednat lze jen jeden modul na jistič (nelze pro nadproudovou spoušť ETU1 SB)  
 - standardně dodávaný modul jmenovitého proudu je roven max. jmenovitému proudu jističe.

Jmenovitý proud $I_n$	Velikost I	Velikost II	Velikost III	Kód
250 A	+	+	-	B02
315 A	+	+	-	B03
400 A	+	+	-	B04
500 A	+	+	-	B05
630 A	+	+	-	B06
800 A	+	+	-	B08
1000 A	+	+	-	B10
1250 A	+	+	+	B12
1600 A	+	+	+	B16
2000 A	-	+	+	B20
2500 A	-	+	+	B25
3200 A	-	+	+	B32
4000 A	-	-	+	B40
5000 A	-	-	+	B50
6300 A	-	-	+	B63

+ může být použit - nemůže být použit

## Spínače pro signalizaci

Vybrané typové označení

ARION WL1□□□-□□□□□-□□□□-2 □□□

## Spínače pro signalizaci

Kód

Signalizační spínač stavu střídače - nelze kombinovat s kódy „F01“, „F02“ a „F12“ (S21 - 1 zapínací kontakt)

C20 □□□

Signalizační spínač připraveno k zapnutí - nelze kombinovat s kódy „F01“, „F02“ a „F12“ (S20 - 1 zapínací kontakt)

C22 □□□

Signalizační spínač pro 1. přídatnou spoušť - nelze kombinovat s kódy „F01“, „F02“ a „F12“ (S22 - 1 přepínací kontakt)

C26 □□□

Signalizační spínač pro 2. přídatnou spoušť - nelze kombinovat s kódy „F01“, „F02“ a „F12“ (S23 - 1 přepínací kontakt)

C27 □□□

Signalizační spínač vypnutí nadproudovou spouští - nelze kombinovat s kódy „F01“, „F02“ a „F12“ (S24 - 1 přepínací kontakt)

K07 □□□

	Pracovní poloha	Zkušební poloha	Odpojená poloha	Kód
Signalizační spínač polohy v zásuvném rámu	1p	1p	1p	B15
Signalizační spínač polohy v zásuvném rámu	3p	2p	1p	B16







## SAMOSTATNĚ DODÁVANÉ PŘÍSLUŠENSTVÍ

3P 4P

## Připojovací sady – pevné provedení

- sada obsahuje jednu svorku se spojovacím materiálem pro montáž svorky na jistič
- údaje platí pro jednu svorku, není-li uvedeno jinak
- pro 3-pólové provedení jsou potřeba 3 svorky na horní i dolní stranu, na 4-pólové provedení jsou potřeba 4 svorky na dolní i horní stranu

## Přední přívod jedna řada otvorů

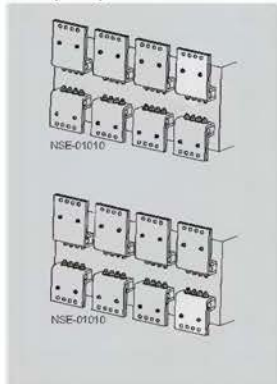

Velikost	Jmenovitý proud	Typ	Kód výrobku	Popis	Hmotnost [kg]	Balení [kus]
I	Do 1000 A	3WL9111-0AL01-0AA0		Horní svorka	1,000	1
I	Do 1600 A	3WL9111-0AL02-0AA0		Horní svorka	2,000	1
II	Do 2000 A	3WL9111-0AL03-0AA0	20371	Horní svorka	2,300	1
II	Do 2500 A	3WL9111-0AL04-0AA0		Horní svorka	4,500	1
II	Do 3200 A	3WL9111-0AL05-0AA0		Horní svorka	4,400	1
III	Do 4000 A	3WL9111-0AL06-0AA0		Horní svorka	6,000	1
I	Do 1000 A	3WL9111-0AL51-0AA0		Dolní svorka	1,200	1
I	Do 1600 A	3WL9111-0AL52-0AA0		Dolní svorka	1,700	1
II	Do 2000 A	3WL9111-0AL53-0AA0		Dolní svorka	2,000	1
II	Do 2500 A	3WL9111-0AL54-0AA0		Dolní svorka	3,700	1
II	Do 3200 A	3WL9111-0AL55-0AA0		Dolní svorka	3,600	1
III	Do 4000 A	3WL9111-0AL56-0AA0		Dolní svorka	6,400	1

## Přední přívod dvě řady otvorů

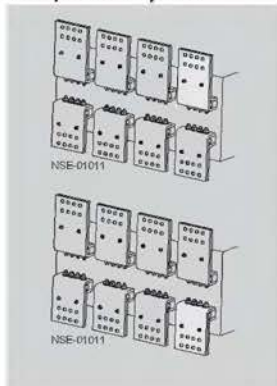

Velikost	Jmenovitý proud	Typ	Kód výrobku	Popis	Hmotnost [kg]	Balení [kus]
I	Do 1000 A	3WL9111-0AL07-0AA0	19341	Horní svorka	1,000	1
I	Do 1600 A	3WL9111-0AL08-0AA0	19342	Horní svorka	2,000	1
II	Do 2000 A	3WL9111-0AL11-0AA0	19343	Horní svorka	2,300	1
II	Do 2500 A	3WL9111-0AL12-0AA0	19344	Horní svorka	4,500	1
II	Do 3200 A	3WL9111-0AL13-0AA0	19345	Horní svorka	4,400	1
III	Do 4000 A	3WL9111-0AL14-0AA0	19352	Horní svorka	6,000	1
I	Do 1000 A	3WL9111-0AL57-0AA0	19346	Dolní svorka	1,200	1
I	Do 1600 A	3WL9111-0AL58-0AA0	19347	Dolní svorka	1,700	1
II	Do 2000 A	3WL9111-0AL61-0AA0	19348	Dolní svorka	2,000	1
II	Do 2500 A	3WL9111-0AL62-0AA0	19349	Dolní svorka	3,700	1
II	Do 3200 A	3WL9111-0AL63-0AA0	19350	Dolní svorka	3,600	1
III	Do 4000 A	3WL9111-0AL64-0AA0	19354	Dolní svorka	6,400	1

## Zadní vertikální přívod

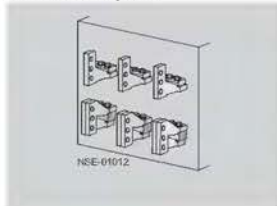

Velikost	Jmenovitý proud	Typ	Kód výrobku	Popis	Hmotnost [kg]	Balení [kus]
I	Do 1600 A	3WL9111-0AM01-0AA0 <sup>1)</sup>	19351	Horní svorka nebo dolní svorka	0,500	1
II	Do 3200 A	3WL9111-0AM02-0AA0 <sup>2)</sup>	19352	Horní svorka nebo dolní svorka	1,600	1
III	Do 6300 A	3WL9111-0AM03-0AA0	19355	Horní svorka nebo dolní svorka	5,000	1

<sup>1)</sup> - do 1000 A (včetně) je potřeba jedna svorka na pól, do 1600 A (včetně) jsou potřeba dvě svorky na pól

<sup>2)</sup> - do 2500 A (včetně) je potřeba jedna svorka na pól, do 3200 A (včetně) jsou potřeba dvě svorky na pól

■ v objednávce vždy uvádějte typové označení i kód výrobku, je-li uveden

## SAMOSTATNĚ DODÁVANÉ PŘÍSLUŠENSTVÍ

3P 4P

## Připojovací sady – výsuvné provedení

- sada obsahuje jednu svorku se spojovacím materiálem pro montáž svorky na jistič
- údaje platí pro jednu svorku, není-li uvedeno jinak
- pro 3-pólové provedení jsou potřeba 3 svorky na horní i dolní stranu, na 4-pólové provedení jsou potřeba 4 svorky na dolní i horní stranu

## Přední přívod jedna řada otvorů

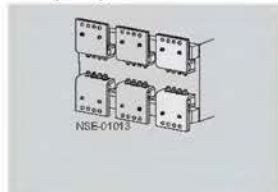

Velikost	Jmenovitý proud	Typ	Kód výrobku	Popis	Hmotnost [kg]	Balení [kus]
I	Do 1000 A	3WL9111-0AN01-0AA0		Horní svorka nebo dolní svorka	1,700	1
I	Do 1600 A	3WL9111-0AN02-0AA0	14462	Horní svorka nebo dolní svorka	1,700	1
II	Do 2000 A	3WL9111-0AN03-0AA0		Horní svorka nebo dolní svorka	1,900	1
II	Do 2500 A	3WL9111-0AN04-0AA0		Horní svorka nebo dolní svorka	3,700	1
II	Do 3200 A	3WL9111-0AN05-0AA0		Horní svorka nebo dolní svorka	3,600	1
III	Do 4000 A	3WL9111-0AN06-0AA0		Horní svorka nebo dolní svorka	6,400	1

- na horní i dolní stranu je nutné použít podpěry viz „Podpěry pro přední přívody s jednou nebo dvěma řadami otvorů“

## Přední přívod dvě řady otvorů

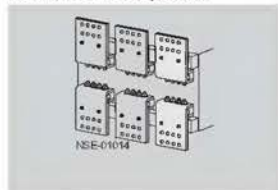

Velikost	Jmenovitý proud	Typ	Kód výrobku	Popis	Hmotnost [kg]	Balení [kus]
I	Do 1000 A	3WL9111-0AN07-0AA0	19353	Horní svorka nebo dolní svorka	1,100	1
I	Do 1600 A	3WL9111-0AN08-0AA0	19354	Horní svorka nebo dolní svorka	1,700	1
II	Do 2000 A	3WL9111-0AN11-0AA0	19355	Horní svorka nebo dolní svorka	1,900	1
II	Do 2500 A	3WL9111-0AN12-0AA0	19356	Horní svorka nebo dolní svorka	3,700	1
II	Do 3200 A	3WL9111-0AN13-0AA0	19357	Horní svorka nebo dolní svorka	3,600	1
III	Do 4000 A	3WL9111-0AN14-0AA0	19358	Horní svorka nebo dolní svorka	6,400	1

- na horní i dolní stranu je nutné použít podpěry viz „Podpěry pro přední přívody s jednou nebo dvěma řadami otvorů“

## Podpěry pro přední přívody s jednou nebo dvěma řadami otvorů

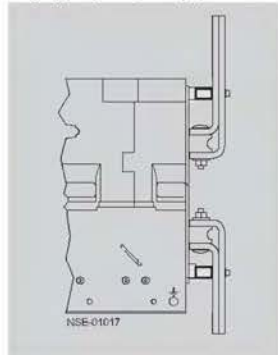

Velikost	Počet pólů	Typ	Kód výrobku	Hmotnost [kg]	Balení [kus]
I	3-pól	3WL9111-0AN41-0AA0	19368	0,800	1
II	3-pól	3WL9111-0AN42-0AA0	19369	1,200	1
III	3-pól	3WL9111-0AN43-0AA0	19370	1,200	1
I	4-pól	3WL9111-0AN44-0AA0	19371	1,200	1
II	4-pól	3WL9111-0AN45-0AA0	19372	1,200	1
III	4-pól	3WL9111-0AN46-0AA0	19373	1,200	1

■ v objednávce vždy uaděte typové označení i kód výrobku, je-li uveden

## SAMOSTATNĚ DODÁVANÉ PŘÍSLUŠENSTVÍ

3P 4P

## Výsuvné zařízení, 3-pólové, 4-pólové, AC

Velikost	Max. jmenovitý proud	3-pól	4-pól	
<b>Přední přívod jedna řada otvorů</b>				
	I	1000	3WL9211-1AA□□-□□A1	3WL9211-1BA□□-□□A1
	I	1600	3WL9211-2AA□□-□□A1	3WL9211-2BA□□-□□A1
	II	2000	3WL9212-3AA□□-□□A1	3WL9212-3BA□□-□□A1
	II	2500	3WL9212-4AA□□-□□A1	3WL9212-4BA□□-□□A1
	II	3200	3WL9212-5AA□□-□□A1	3WL9212-5BA□□-□□A1
	III	4000	3WL9213-6AA□□-□□A1	3WL9213-6BA□□-□□A1

<b>Přední přívod dvě řady otvorů</b>				
	I	1000	3WL9211-1AB□□-□□A1	3WL9211-1BB□□-□□A1
	I	1600	3WL9211-2AB□□-□□A1	3WL9211-2BB□□-□□A1
	II	2000	3WL9212-3AB□□-□□A1	3WL9212-3BB□□-□□A1
	II	2500	3WL9212-4AB□□-□□A1	3WL9212-4BB□□-□□A1
	II	3200	3WL9212-5AB□□-□□A1	3WL9212-5BB□□-□□A1
	III	4000	3WL9213-6AB□□-□□A1	3WL9213-6BB□□-□□A1

<b>Zadní horizontální přívod</b>				
	I	1000	3WL9211-1AC□□-□□A1	3WL9211-1BC□□-□□A1
	I	1600	3WL9211-2AC□□-□□A1	3WL9211-2BC□□-□□A1
	II	2000	3WL9212-3AC□□-□□A1	3WL9212-3BC□□-□□A1
	II	2500	3WL9212-4AC□□-□□A1	3WL9212-4BC□□-□□A1
	II	3200	3WL9212-5AC□□-□□A1	3WL9212-5BC□□-□□A1
	III	4000	3WL9213-6AC□□-□□A1	3WL9213-6BC□□-□□A1
III	5000	3WL9213-7AC□□-□□A1	3WL9213-7BC□□-□□A1	

<b>Zadní vertikální přívod</b>				
	I	1000	3WL9211-1AD□□-□□A1	3WL9211-1BD□□-□□A1
	I	1600	3WL9211-2AD□□-□□A1	3WL9211-2BD□□-□□A1
	II	2000	3WL9212-3AD□□-□□A1	3WL9212-3BD□□-□□A1
	II	2500	3WL9212-4AD□□-□□A1	3WL9212-4BD□□-□□A1
	II	3200	3WL9212-5AD□□-□□A1	3WL9212-5BD□□-□□A1
	III	4000	3WL9213-6AD□□-□□A1	3WL9213-6BD□□-□□A1
III	5000	3WL9213-7AD□□-□□A1	3WL9213-7BD□□-□□A1	
III	6300	3WL9213-8AD□□-□□A1	3WL9213-8BD□□-□□A1	

<b>Zadní přírubový přívod</b>				
	I	1000	3WL9211-1AE□□-□□A1	3WL9211-1BE□□-□□A1
	I	1600	3WL9211-2AE□□-□□A1	3WL9211-2BE□□-□□A1
	II	2000	3WL9212-3AE□□-□□A1	3WL9212-3BE□□-□□A1
	II	2500	3WL9212-4AE□□-□□A1	3WL9212-4BE□□-□□A1
	II	3200	3WL9212-5AE□□-□□A1	3WL9212-5BE□□-□□A1
	III	4000	3WL9213-6AE□□-□□A1	3WL9213-6BE□□-□□A1

## Počet konektorů pomocných obvodů

Bez konektorů	0
1 konektor	1
2 konektory	2
3 konektory	3
4 konektory	4

## Způsob připojení vodičů pomocných obvodů

Bez konektorů	0
Šroubové svorky – standardní	1
Pružinové svorky	2

## Signalizační spínače polohy

Bez spínačů	0
1. varianta – 3 mikrosvítače	1
2. varianta – 6 mikrosvítačů	2

## Izolační kryt

Ne	A
Ano	B

Další příslušenství výsuvného zařízení se musí objednat pomocí doplňkových kódů.

■ Hmotnosti viz str. 51

## DOPLŇKOVÉ PŘÍSLUŠENSTVÍ

3P 4P

### Výsuvné zařízení, 3-pólové, 4-pólové, DC

Velikost	Max. jmenovitý proud	3-pól	4-pól
<b>Přední přívod jedna řada otvorů</b>			
II	2000	3WL9212-3DA□□-□□A1	3WL9212-3EA□□-□□A1

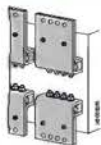

<b>Přední přívod dvě řady otvorů</b>			
II	2000	3WL9212-3DB□□-□□A1	3WL9212-3EB□□-□□A1



<b>Zadní horizontální přívod</b>			
II	2000	3WL9212-3DC□□-□□A1	3WL9212-3EC□□-□□A1
II	4000	3WL9212-6DC□□-□□A1	3WL9212-6EC□□-□□A1



<b>Zadní vertikální přívod</b>			
II	2000	3WL9212-3DD□□-□□A1	3WL9212-3ED□□-□□A1
II	4000	3WL9212-6DD□□-□□A1	3WL9212-6ED□□-□□A1



<b>Zadní přírubový přívod</b>			
II	2000	3WL9212-3DE□□-□□A1	3WL9212-3EE□□-□□A1
II	4000	3WL9212-6DE□□-□□A1	3WL9212-6EE□□-□□A1



#### Počet konektorů pomocných obvodů

Bez konektorů	0
1 konektor	1
2 konektory	2
3 konektory	3
4 konektory	4

#### Způsob připojení vodičů pomocných obvodů

Bez konektorů	0
Sroubové svorky – standardní	1
Průžinové sbory	2

#### Signalizační spínače polohy

Bez spínačů	0
1. varianta – 3 mikrospínače	1
2. varianta – 6 mikrospínačů	2

#### Izolační kryt

Ne	A
Ano	B

Daři příslušenství výsuvného zařízení se musí objednat pomocí doplňkových kódů.

■ Hmotnosti viz str. 53

□□-□

0  
1  
2  
3  
4

0  
1  
2

0  
1  
2

A  
B

## SAMOSTATNĚ DODÁVANÉ PŘÍSLUŠENSTVÍ

3P 4P

## Moduly jmenovitého proudu



Jmenovitý proud	Typ	Kód výrobku	Popis	Hmotnost [kg]	Balení [kus]
250	3WL9111-0AA51-0AA0		pro velikost I, II		1
315	3WL9111-0AA52-0AA0		pro velikost I, II		1
400	3WL9111-0AA53-0AA0		pro velikost I, II		1
500	3WL9111-0AA54-0AA0		pro velikost I, II		1
630	3WL9111-0AA55-0AA0		pro velikost I, II		1
800	3WL9111-0AA56-0AA0		pro velikost I, II		1
1000	3WL9111-0AA57-0AA0		pro velikost I, II		1
1250	3WL9111-0AA58-0AA0		pro velikost I, II, III		1
1600	3WL9111-0AA61-0AA0		pro velikost I, II, III		1
2000	3WL9111-0AA62-0AA0		pro velikost II, III		1
2500	3WL9111-0AA63-0AA0		pro velikost II, III		1
3200	3WL9111-0AA64-0AA0		pro velikost II, III		1
4000	3WL9111-0AA65-0AA0		pro velikost III		1
5000	3WL9111-0AA66-0AA0		pro velikost III		1
6300	3WL9111-0AA67-0AA0		pro velikost III		1

- při vložení modulu jmenovitého proudu do nadproudové spouště ETU25B, ETU45B, ETU55B nebo ETU76B se změní jmenovitý proud jističe na hodnotu jmenovitého proudu modulu - jmenovitý proud lze pouze snížit

- součástí každého jističe respektive nadproudové spouště je modul jmenovitého proudu s jmenovitým proudem vybraného jističe  
- netze pro nadproudovou spoušť ETU15B

## Testovací zařízení

Typ	Kód výrobku	Popis	Hmotnost [kg]	Balení [kus]
3WL9111-0AT31-0AA0	19423	Ruční zkušební přístroj pro přezkoušení funkcí nadproudových spouští - pro nadproudové spouště ETU15B až ETU76B	1,000	1
3WL9111-0AT44-0AA0		Zkušební přístroj pro přezkoušení vypínacích charakteristik - pro nadproudové spouště ETU15B až ETU76B		1

## CubideBUS moduly a kabely

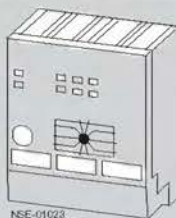

Typ	Kód výrobku	Popis	Hmotnost [kg]	Balení [kus]
3WL9111-0AT26-0AA0	17878	Digitální výstupní modul s otočným prepínačem - reléové výstupy	0,400	1
3WL9111-0AT25-0AA0		Digitální výstupní modul s otočným prepínačem - výstup s optočleny	0,400	1
3WL9111-0AT20-0AA0		Digitální výstupní modul, programovatelný - reléové výstupy - je nutné naprogramovat	0,400	1
3WL9111-0AT30-0AA0		Digitální výstupní modul, programovatelný - výstup s optočleny - je nutné naprogramovat	0,400	1
3WL9111-0AT27-0AA0		Digitální vstupní modul	0,400	1
3WL9111-0AT23-0AA0		Analogový výstupní modul	0,400	1
3WL9111-0AT21-0AA0		ZSS modul - časové zkrácení řízení selektivity	0,400	1
3WL9111-0BC04-0AA0		Propojovací kabel pro moduly CubideBUS a jističe - pro jističe datovou komunikaci PROFIBUS - délka 20 cm		1
3WL9111-0BC02-0AA0		Propojovací kabel pro moduly CubideBUS a jističe - pro jističe datovou komunikaci PROFIBUS - délka 1 m		1
3WL9111-0BC03-0AA0		Propojovací kabel pro moduly CubideBUS a jističe - pro jističe datovou komunikaci PROFIBUS - délka 2 m		1
3WL9111-0BC05-0AA0		Propojovací kabel pro moduly CubideBUS a jističe - pro jističe bez datové komunikace PROFIBUS - délka 2 m		1

- každý modul je dodán s kabelem o délce 20 cm pro propojení jednotlivých modulů mezi sebou  
- pro připojení CubideBUS modulů k jističi je potřeba jeden propojovací kabel (není dodáván s moduly)  
- jistič musí být vybaven minimálně ETU45B

## Zdroje napětí

Typ	Kód výrobku	Napětí	Proud	Hmotnost [kg]	Balení [kus]
6EP1332-2BA10	33325	24V d.c.	2,5 A	0,400	1
6EP1333-2AA01	33505	24V d.c.	5 A	0,500	1

- zdroj je nutný pro jističe vybavené datovou komunikací nebo funkcí měření Plus

■ v objednávce vždy uadíte typové označení i kód výrobku, je-li uveden

## SAMOSTATNĚ DODÁVANÉ PŘÍSLUŠENSTVÍ

3P 4P

### Datová komunikace - BDA adaptéry

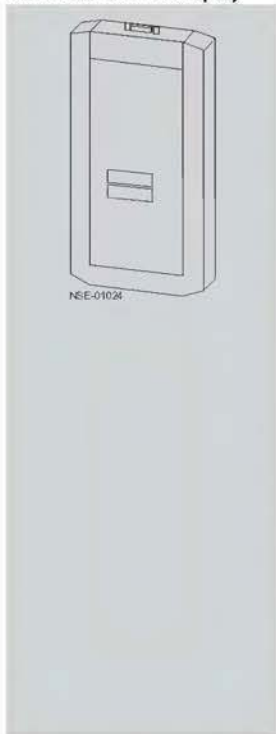

Typ	Kód výrobku	Název	Popis	Hmotnost [kg]	Balení [kus]
3WL9111-0AT28-0AA0		BDA adaptér	<b>Parametrizace, ovládní, diagnostika a testování jističů ARION WL pomocí PC</b> - rozhraní RS232 - programuje se pomocí PC Internet Explorer + JAVA2VM 1.4.0-01 - součástí je kabel pro propojení BDA adaptéru a nadproudové spouště jističe (kabel není vhodný pro dlouhodobé připojení BDA adaptéru) - není potřeba žádný další software - jistič musí být vybaven minimálně ETU4SB		1
3WL9111-0AT33-0AA0	15968	BDA plus adaptér	<b>Parametrizace, ovládní, diagnostika a testování jističů ARION WL pomocí PC</b> - rozhraní ETHERNET a RS232 - programuje se pomocí PC Internet Explorer + JAVA2VM 1.4.0-01 - součástí je kabel pro propojení BDA adaptéru a nadproudové spouště jističe (kabel není vhodný pro dlouhodobé připojení BDA adaptéru) - není potřeba žádný další software - jistič musí být vybaven minimálně ETU4SB		1
3WL9111-0BC20-0AA0		Propojovací kabel	Propojovací kabel pro BDA adaptér a nadproudovou spoušť - délka 1 m		1
3WL9111-0BC21-0AA0		Propojovací kabel	<b>Pro připojení BDA a adaptéru k jističi</b> - vhodný pro dlouhodobé připojení - kabel není potřeba, je-li jistič vybaven datovou komunikací PROFIBUS nebo moduly GbicideBUS		1
3ZS2311-0CC10-0VA0		Switch ES Power	<b>Parametrizační software</b> - parametrizace, ovládní, diagnostika a testování jističů ARION WL přes PROFIBUS - kompatibilní s WIN 95, WIN 98, WIN NT, WIN 2000, WIN XP - jistič musí být vybaven datovou komunikací PROFIBUS - pro PC musí být navíc PROFIBUS karta		1

### Měřicí transformátory napětí

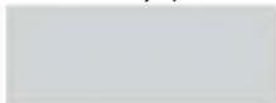

Pracovní napětí	Typ	Kód výrobku	Popis	Hmotnost [kg]	Balení [kus]
230V a.c.	3WL9111-0BB70-0AA0		Třída přesnosti 0,5		1
380 ÷ 440V a.c.	3WL9111-0BB68-0AA0	34154	Třída přesnosti 0,5		1
500 ÷ 690V a.c.	3WL9111-0BB64-0AA0		Třída přesnosti 0,5		1

### Vnější měřicí proudové transformátory pro N vodič

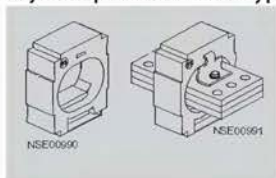

Velikost jističe	Typ	Kód výrobku	Popis	Hmotnost [kg]	Balení [kus]
I	3WL9111-0AA21-0AA0		Bez měděných příchytek		1
II	3WL9111-0AA22-0AA0	20513	Bez měděných příchytek		1
III	3WL9111-0AA23-0AA0		Bez měděných příchytek		1
I	3WL9111-0AA31-0AA0	20112	S měděnými přídytkami		1
II	3WL9111-0AA32-0AA0	20111	S měděnými přídytkami		1
III	3WL9111-0AA33-0AA0		S měděnými přídytkami		1

■ v objednávce vždy uadíte typové označení i kód výrobku, je-li uveden

## SAMOSTATNĚ DODÁVANÉ PŘÍSLUŠENSTVÍ

3P 4P

## Přídavné zdroje energie pro napěťové spouště

Pracovní napětí	Typ	Kód výrobku	Popis	Hmotnost [kg]	Balení [kus]
110V a.c./d.c.	3WL9111-0BA13-0AA0		Umožňuje vypnutí jističe napěťovou spouští i při přetížení napájení ovládacích obvodů (max. 5 min)	0,500	1
230V a.c./220 d.c.	3WL9111-0BA14-0AA0		Umožňuje vypnutí jističe napěťovou spouští i při přetížení napájení ovládacích obvodů (max. 5 min)	0,500	1

- pracovní napětí zdroje musí být shodné s pracovním napětím napěťové spouště

## Bovdeny pro vzájemné mechanické blokování

Délka	Typ	Kód výrobku	Hmotnost [kg]	Balení [kus]
2 m	3WL9111-0BB25-0AA0	14620	0,160	1
3 m	3WL9111-0BB26-0AA0	17306	0,250	1
4,5 m	3WL9111-0BB27-0AA0	14733	0,350	1

## Plombovatelné kryty nadproudové spouště

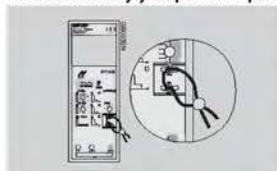

Nadproudová spoušť	Typ	Kód výrobku	Hmotnost [kg]	Balení [kus]
ETU15B, ETU25B, ETU27B, ETU45B, ETU55B	3WL9111-0AT45-0AA0	19421	0,050	1
ETU76B	3WL9111-0AT46-0AA0	19422	0,050	1

## Těsnící rám



Typ	Kód výrobku	Popis	Hmotnost [kg]	Balení [kus]
3WL9111-0AP01-0AA0	13459	Krytí IP41	0,630	1

## Průhledný kryt

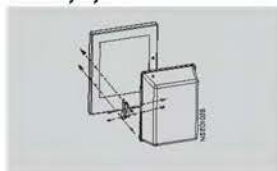

Typ	Kód výrobku	Popis	Hmotnost [kg]	Balení [kus]
3WL9111-0AP02-0AA0	20516	Krytí IP55 - kryt nelze použít současně s těsnícím rámem - kryt lze odejmout - kryt lze otvírat na obě strany		1

## Kryty zážehcích komor pro výsuvné zařízení

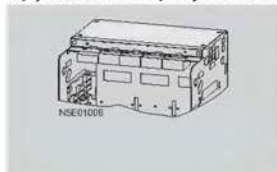

Provedení, velikost	Typ	Kód výrobku	Hmotnost [kg]	Balení [kus]
3-pól, velikost I	3WL9111-0AS32-0AA0	19335	1,830	1
3-pól, velikost II	3WL9111-0AS36-0AA0	19336	2,600	1
3-pól, velikost III	3WL9111-0AS38-0AA0	19337	4,050	1
4-pól, velikost I	3WL9111-0AS42-0AA0	19338	2,340	1
4-pól, velikost II	3WL9111-0AS44-0AA0	19339	3,300	1
4-pól, velikost III	3WL9111-0AS46-0AA0	19340	5,210	1

- montáž není možná na 1000V provedení (kód „A05“) a na DC provedení odpojnic

## Nosný úhelník



Typ	Kód výrobku	Popis	Hmotnost [kg]	Balení [kus]
3WL9111-0BBS0-0AA0		K montáži pevného jističe na svislou rovinou, pouze pro velikost I a II - obsahuje 2 kusy	4,800	1

■ v objednávce vždy uvádějte typové označení i kód výrobku, je-li uveden

## PŘÍSLUŠENSTVÍ - MONTÁŽ A DODÁVKY SERVIS OEZ

3P 4P

### Přívody pro výsuvné zařízení - zadní vertikální přívod

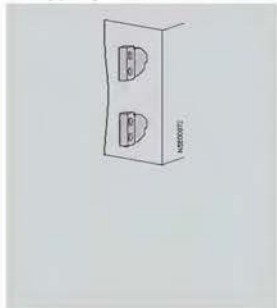

Velikost	Jmenovitý proud	Typ	Kód výrobku	Popis	Hmotnost [kg]	Balení [kus]
I	Do 1000 A	3WL9111-0AN15-0AA0		Horní svorka nebo dolní svorka	0,570	1
I	Do 1600 A	3WL9111-0AN16-0AA0		Horní svorka nebo dolní svorka	0,800	1
II	Do 2000 A	3WL9111-0AN17-0AA0		Horní svorka nebo dolní svorka	1,100	1
II	Do 2500 A	3WL9111-0AN18-0AA0		Horní svorka nebo dolní svorka	1,400	1
II	Do 3200 A	3WL9111-0AN21-0AA0		Horní svorka nebo dolní svorka	2,500	1
II	Do 5000 A	3WL9111-0AN22-0AA0		Horní svorka nebo dolní svorka	6,000	1
III	Do 6300 A	3WL9111-0AN23-0AA0		3 ks horní nebo dolní svorky (pro 3-pólové provedení)	20,000	1
		3WL9111-0AN20-0AA0		4 ks horní svorky (pro 4-pólové provedení)	20,000	1
		3WL9111-0AN10-0AA0		4 ks dolní svorky (pro 4-pólové provedení)	20,000	1

### Přívody pro výsuvné zařízení - zadní horizontální přívod

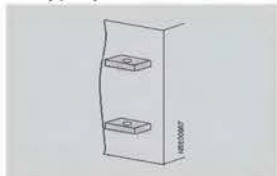

Velikost	Jmenovitý proud	Typ	Kód výrobku	Popis	Hmotnost [kg]	Balení [kus]
I	Do 1000 A	3WL9111-0AN32-0AA0		Horní svorka nebo dolní svorka		1
I	Do 1600 A	3WL9111-0AN33-0AA0		Horní svorka nebo dolní svorka		1
I	Do 2000 A	3WL9111-0AN34-0AA0		Horní svorka nebo dolní svorka		1
II	Do 2500 A	3WL9111-0AN35-0AA0		Horní svorka nebo dolní svorka		1
II	Do 3200 A	3WL9111-0AN36-0AA0		Horní svorka nebo dolní svorka		1
III	Do 5000 A	3WL9111-0AN37-0AA0		Horní svorka nebo dolní svorka		1

### Přívody pro výsuvné zařízení - přírubový přívod



Velikost	Jmenovitý proud	Typ	Kód výrobku	Popis	Hmotnost [kg]	Balení [kus]
I	Do 1000 A	3WL9111-0AN24-0AA0		Horní svorka nebo dolní svorka		1
I	Do 1600 A	3WL9111-0AN25-0AA0		Horní svorka nebo dolní svorka		1
II	Do 2000 A	3WL9111-0AN26-0AA0		Horní svorka nebo dolní svorka		1
II	Do 2500 A	3WL9111-0AN27-0AA0		Horní svorka nebo dolní svorka		1
II	Do 3200 A	3WL9111-0AN28-0AA0		Horní svorka nebo dolní svorka		1
III	Do 4000 A	3WL9111-0AN31-0AA0		Horní svorka nebo dolní svorka		1

## PŘÍSLUŠENSTVÍ - MONTÁŽ A DODÁVKY SERVIS OEZ

3P 4P

## Nadproudové spouště

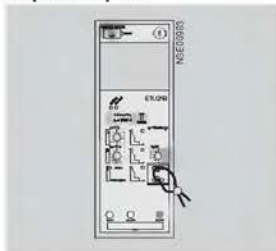

Název	Ochranné funkce	Typ	Kód výrobku	Popis	Hmotnost [kg]	Balení [kus]
ETU15B	LI	3WL9311-5AA00-0AA1				1
ETU25B	LSI	3WL9312-5AA00-0AA1				1
ETU27B	LSING	3WL9312-7AA00-0AA1				1
ETU45B	LSIN(G)	3WL9314-5AA00-0AA1 3WL9314-5AA20-0AA1				1
ETU55B	LSIN(G)	3WL9315-5AA00-0AA1 3WL9315-5AA20-0AA1		- bez funkce měření Plus - s funkcí měření Plus		1
ETU76B	LSIN(G)	3WL9317-6AA00-0AA1 3WL9317-6AA20-0AA1		- bez funkce měření Plus - s funkcí měření Plus		1

## Displej



Typ	Kód výrobku	Popis	Hmotnost [kg]	Balení [kus]
3WL9111-0AF81-0AA0		Displej pro ETU45B, 4 řádkový LCD		1

## Moduly zemního zkratu



Název	Typ	Kód výrobku	Popis	Hmotnost [kg]	Balení [kus]
GFM AT 45B	3WL9111-0ATS3-0AA0		Pouze pro ETU45B, funkce signalizace a vypínání		1
GFM AT 55B-76B	3WL9111-0ATS6-0AA0		Pouze pro ETU55B a ETU76B, funkce signalizace a vypínání		1

## Svorkovnice a konektory pro připojení pomocných obvodů

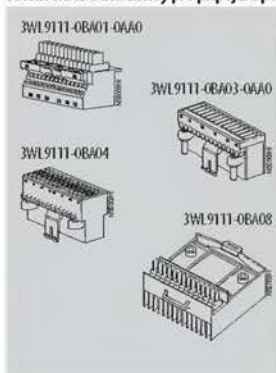

Název	Typ	Kód výrobku	Popis	Hmotnost [kg]	Balení [kus]
Blok nožových kontaktů	3WL9111-0AB01-0AA0		Pro jističe s $U_e = 690$ V	0,100	1
Blok nožových kontaktů	3WL9111-0AB10-0AA0		Pro jističe s $U_e = 1000$ V – včetně bloku nožových kontaktů pro jistič (nemusí se objednávat zvlášť) – použití při sestavování nového jističe		1
Přídavný (prodlužovací) blok nožových kontaktů	3WL9111-0BA02-0AA0		Pro jističe s $U_e = 1000$ V (blok nožových kontaktů pro jističe musí objednat zvlášť, pokud na jističi již není) – použití při přestavbě jističe s $U_e = 690$ V na $1000$ V		1
Svorkovnice pro připojení vodičů pomocných obvodů	3WL9111-0AB03-0AA0 3WL9111-0AB04-0AA0		Pro jistič nebo výzonné zařízení – šroubové svorky	0,070	1
Modul kluzných kontaktů	3WL9111-0AB08-0AA0		Pouze pro výzonné zařízení	0,100	1
Modul kluzných kontaktů	3WL9111-0AB18-0AA0		Včetně svorkovnice - šroubové svorky		1
Zašepovací blok	3WL9111-0AB12-0AA0		Pouze pro jistič		1
Kódovací sada	3WL9111-0AB07-0AA0		Pouze pro pemý jistič		1

## Motorové pohony

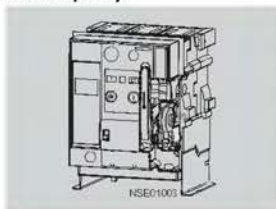

Popis	Typ	Kód výrobku	Hmotnost [kg]	Balení [kus]
24 ÷ 30 V d.c.	3WL9111-0AF01-0AA0		1,510	1
48 ÷ 60 V d.c.	3WL9111-0AF02-0AA0		1,510	1
110 V a.c./d.c.	3WL9111-0AF03-0AA0		1,510	1
230 V a.c./220V d.c.	3WL9111-0AF04-0AA0		1,510	1

## Zapínací spouště/napěťové spouště

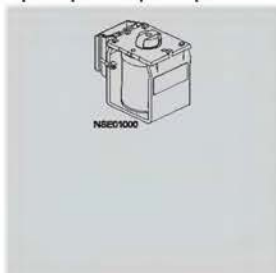

Pracovní napětí	Typ	Kód výrobku	Popis	Hmotnost [kg]	Balení [kus]
24V d.c.	3WL9111-0AD01-0AA0		Zatěžovatelné 100 %	0,700	1
30V d.c.	3WL9111-0AD02-0AA0		Zatěžovatelné 100 %	0,700	1
48V d.c.	3WL9111-0AD03-0AA0		Zatěžovatelné 100 %	0,700	1
60V d.c.	3WL9111-0AD04-0AA0		Zatěžovatelné 100 %	0,700	1
110 V a.c./d.c.	3WL9111-0AD05-0AA0		Zatěžovatelné 100 %	0,700	1
230 V a.c./220V d.c.	3WL9111-0AD06-0AA0		Zatěžovatelné 100 %	0,700	1
24V d.c.	3WL9111-0AD11-0AA0		Zatěžovatelné 5 %	0,700	1
48V d.c.	3WL9111-0AD12-0AA0		Zatěžovatelné 5 %	0,700	1
110 V a.c./d.c.	3WL9111-0AD13-0AA0		Zatěžovatelné 5 %	0,700	1
230 V a.c./220V d.c.	3WL9111-0AD14-0AA0		Zatěžovatelné 5 %	0,700	1

## PŘÍSLUŠENSTVÍ - MONTÁŽ A DODÁVKY SERVIS OEZ

3P 4P

### Podpěťové spouště

Pracovní napětí	Typ	Kód výrobku	Popis	Hmotnost [kg]	Balení [kus]
24V d.c.	3WL9111-0AE01-0AA0		Krátkodobě zpožděná 80 nebo 200 ms	0,730	1
30V d.c.	3WL9111-0AE02-0AA0		Krátkodobě zpožděná 80 nebo 200 ms	0,730	1
48V d.c.	3WL9111-0AE03-0AA0		Krátkodobě zpožděná 80 nebo 200 ms	0,730	1
60V d.c.	3WL9111-0AE07-0AA0		Krátkodobě zpožděná 80 nebo 200 ms	0,730	1
110 V a.c./d.c.	3WL9111-0AE04-0AA0		Krátkodobě zpožděná 80 nebo 200 ms	0,730	1
230 V a.c./220V d.c.	3WL9111-0AE05-0AA0		Krátkodobě zpožděná 80 nebo 200 ms	0,730	1
400 V d.c.	3WL9111-0AE06-0AA0		Krátkodobě zpožděná 80 nebo 200 ms	0,730	1
48V d.c.	3WL9111-0AE11-0AA0		Zpoždění 0,2 + 3,2s	0,740	1
110 V a.c./d.c.	3WL9111-0AE12-0AA0		Zpoždění 0,2 + 3,2s	0,730	1
230 V a.c./220V d.c.	3WL9111-0AE13-0AA0		Zpoždění 0,2 + 3,2s	0,730	1
400 V a.c.	3WL9111-0AE14-0AA0		Zpoždění 0,2 + 3,2s	0,730	1

### Pomocné spínače

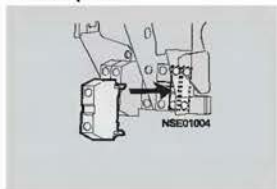

Typ	Kód výrobku	Popis	Hmotnost [kg]	Balení [kus]
3WL9111-0AG01-0AA0		2 spínač + 2 rozpínač	0,180	1
3WL9111-0AG02-0AA0		2 spínač	0,050	1
3WL9111-0AG03-0AA0		1 spínač + 1 rozpínač	0,050	1

### Spínače pro signalizaci, zobrazení a ovládání

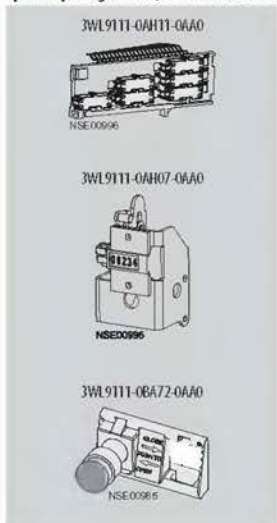

Název	Typ	Kód výrobku	Popis	Hmotnost [kg]	Balení [kus]
Signalizační spínač připraven k zapnutí	3WL9111-0AH01-0AA0			0,025	1
Signalizační spínač pro 1. nebo 2. pomocnou spoušť	3WL9111-0AH02-0AA0		- nelze kombinovat s kódy „F01“, „F02“ a „F12“ - jistič musí být osazen konektorem X7		1
Signalizační spínač vypnuto nadproudivou spouští	3WL9111-0AH14-0AA0		- nelze kombinovat s kódy „F01“, „F02“ a „F12“ - jistič musí být osazen konektorem X7		1
Signalizační spínač stavu střídače	3WL9111-0AH08-0AA0		- nelze kombinovat s kódy „F01“, „F02“ a „F12“ - jistič musí být osazen konektorem X7	0,030	1
Signalizační spínač polohy ve výstavném zařízení	3WL9111-0AH11-0AA0 3WL9111-0AH12-0AA0		1. varianta - 3 mikrospínače 2. varianta - 6 mikrospínačů	0,200	1
Počítadlo cyklů	3WL9111-0AH07-0AA0		možné pouze v kombinaci s motorovým pohonem	0,100	1
Tlačítko elektrický ZAP - nelze kombinovat s kódy „F01“, „F02“, „F12“ a „S25“	3WL9111-0AJ02-0AA0 3WL9111-0AJ03-0AA0 3WL9111-0AJ04-0AA0 3WL9111-0AJ05-0AA0		S plombovatelnou krytkou S bezpečnostním zámkem CES S bezpečnostním zámkem BKS S bezpečnostním zámkem IKON	0,150	1
Vypínač motorového pohonu	3WL9111-0AJ06-0AA0		- nelze kombinovat s tlačítkem elektrický ZAP, možné pouze v kombinaci s motorovým pohonem		1
Tlačítko pro nouzové vypnutí	3WL9111-0BA72-0AA0		Hřibové tlačítko místo mechanického tlačítka pro vypnutí		

## PŘÍSLUŠENSTVÍ - MONTÁŽ A DODÁVKY SERVIS OEZ

3P 4P

## Datová komunikace, měření

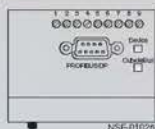

Název	Typ	Kód výrobku	Popis	Hmotnost [kg]	Balení [kus]
Datová komunikace PROFIBUS	3WL9111-0AT12-0AA0		Dorýbavení jističe datovou komunikací PROFIBUS, obsahuje modul COM15, modul BSS (snímač stavu jističe), kompletní sadu vnitřních kabelů a CubideBUS kabel délky 2 m		1
Modul COM15	3WL9111-0AT15-0AA0		Modul datové komunikace PROFIBUS včetně CubideBUS kabelu délky 2 m		1
Modul BSS	3WL9111-0AT16-0AA0		Modul BSS - snímač stavu jističe		1
Funkce měření PLUS	3WL9111-0AT03-0AA0		Modul funkce měření PLUS, bez měřičích transformátorů napětí - transformátory nutné objednat viz str. 40		1

- jistič musí být vybaven minimálně ETU4SB

## Vnitřní měřicí transformátory proudu pro N vodič



Velikost	Typ	Kód výrobku	Popis	Hmotnost [kg]	Balení [kus]
I	3WL9111-0AA11-0AA0		Včetně sady propojovacích vodičů		1
I	3WL9111-0AA12-0AA0		Včetně sady propojovacích vodičů		1
II	3WL9111-0AA13-0AA0		Včetně sady propojovacích vodičů		1

## EMC filtr

Typ	Kód výrobku	Popis	Hmotnost [kg]	Balení [kus]
3WL9111-0AK32-0AA0		Filtr pro potlačení rušení, obsahuje útlumový filtr (asymetrický) - útlum v pásmu 40 kHz - 10 MHz > 40 dB - použití např. v IT sítích nebo u frekvenčních měničů	0,300	1

## Elektromagnet pro dálkový reset mechanického ukazatele vypnutí nadproudovou spoúšťí

Pracovní napětí	Typ	Kód výrobku	Popis	Hmotnost [kg]	Balení [kus]
24V d.c.	3WL9111-0AK03-0AA0				1
48V d.c.	3WL9111-0AK04-0AA0		Dálkový reset indikačního tlačítka		1
110V a.c./d.c.	3WL9111-0AK05-0AA0		„vypnutí nadproudovou spoúšťí“		1
230V a.c./220V d.c.	3WL9111-0AK06-0AA0				1

- může být použit pouze v kombinaci s automatickým resetem

## Automatický reset

Typ	Kód výrobku	Popis	Hmotnost [kg]	Balení [kus]
3WL9111-0AK01-0AA0		Automatický reset blokování zmovuzapnutí jističe po vypnutí nadproudovou spoúšťí		1

# PŘÍSLUŠENSTVÍ - MONTÁŽ A DODÁVKY SERVIS OEZ

3P 4P

## Vzájemné mechanické blokování

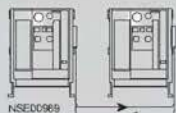

Typ	Kód výrobku	Popis	Hmotnost [kg]	Balení [kus]
3WL9111-0BB21-0AA0		Kompletní modul pro pevný jistič (bouden 2 m)	2,320	1
3WL9111-0BB22-0AA0		Modul pouze pro samotné výsuvné zařízení		1
3WL9111-0BB23-0AA0		Modul pouze pro samotný výsuvný jistič		1
3WL9111-0BB24-0AA0		Kompletní modul pro výsuvný jistič a výsuvné zařízení	2,420	1
3WL9111-0BB30-0AA0		Adapter pro výsuvný jistič velikosti III		1
3WL9111-0BB25-0AA0		Bouden 2 m	0,160	1
3WL9111-0BB26-0AA0		Bouden 3 m	0,250	1
3WL9111-0BB27-0AA0		Bouden 4,5 m	0,350	1

## Uzamykací zařízení

3WL9111-0BA2□-0AA0

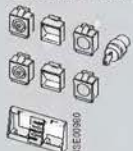

3WL9111-0BA3□-0AA0

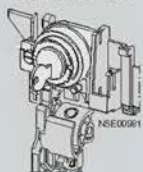

3WL9111-0BA5□-0AA0

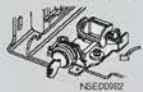

3WL9111-0BA7□-0AA0

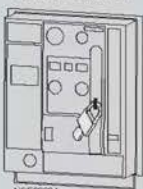

3WL9111-0BA7□-0AA0

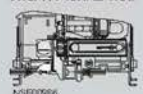

3WL9111-0BA8□-0AA0



Název	Typ	Kód výrobku	Popis	Hmotnost [kg]	Balení [kus]
Ochranné krytky proti mechanické ZAP/VYP	3WL9111-0BA21-0AA0		Sada pro visací zámky - visací zámek není součástí dodávky	0,300	1
	3WL9111-0BA22-0AA0		S bezpečnostním zámkem CES		1
	3WL9111-0BA24-0AA0		S bezpečnostním zámkem IRON		1
Uzamykací zařízení proti neoprávněnému zapnutí	3WL9111-0BA31-0AA0		Sada pro zámky FORTREES nebo CASTELL - přípeva pro zámky, zámky nejsou součástí dodávky, objednávat se přímo u výrobce	0,200	1
	3WL9111-0BA33-0AA0		S bezpečnostním zámkem RONSIS		1
	3WL9111-0BA34-0AA0		S bezpečnostním zámkem KIRK-Key		1
	3WL9111-0BA35-0AA0		S bezpečnostním zámkem PROFALUX		1
	3WL9111-0BA36-0AA0		S bezpečnostním zámkem CES		1
	3WL9111-0BA38-0AA0		S bezpečnostním zámkem IRON		1
	3WL9111-0BA41-0AA0		Sada pro visací zámky - visací zámek není součástí dodávky		1
Uzamykací zařízení proti neoprávněnému zapnutí pro výsuvný jistič	3WL9111-0BA51-0AA0		S bezpečnostním zámkem CES		1
	3WL9111-0BA53-0AA0		S bezpečnostním zámkem IRON		1
	3WL9111-0BA57-0AA0		S bezpečnostním zámkem KIRK-Key		1
	3WL9111-0BA58-0AA0		S bezpečnostním zámkem RONSIS		1
	3WL9111-0BA50-0AA0		S bezpečnostním zámkem PROFALUX		1
Uzamykací zařízení páky střídače ručního pohonu	3WL9111-0BA71-0AA0		Sada pro visací zámky - visací zámek není součástí dodávky	0,080	1
Uzamykací zařízení proti posouvání výsuvného jističe	3WL9111-0BA73-0AA0		S bezpečnostním zámkem CES		1
	3WL9111-0BA75-0AA0		S bezpečnostním zámkem IRON		1
	3WL9111-0BA76-0AA0		S bezpečnostním zámkem PROFALUX		1
	3WL9111-0BA77-0AA0		S bezpečnostním zámkem RONSIS		1
	3WL9111-0BA80-0AA0		S bezpečnostním zámkem KIRK-Key		1
Uzamykací zařízení proti posouvání jističe v odpojené poloze	3WL9111-0BA81-0AA0		S bezpečnostním zámkem CES		1
	3WL9111-0BA83-0AA0		S bezpečnostním zámkem IRON		1
	3WL9111-0BA85-0AA0		S bezpečnostním zámkem PROFALUX		1
	3WL9111-0BA86-0AA0		S bezpečnostním zámkem RONSIS		1
	3WL9111-0BA87-0AA0		Sada pro visací zámky - visací zámek není součástí dodávky		1

## PŘÍSLUŠENSTVÍ - MONTÁŽ A DODÁVKY SERVIS OEZ

3P 4P

## Blokovací zařízení



Název	Typ	Kód výrobku	Popis	Hmotnost [kg]	Balení [kus]
Blokovací zařízení proti otevření dveří rozváděče (nástrojem lze blokování obejít)	3WL9111-0BB12-0AA0		Pro pevný jistič, blokování ve stavu jističe ZAP		1
	3WL9111-0BB13-0AA0		Pro výstavný jistič, blokování v pracovní poloze jističe		1
Blokovací zařízení proti posuvování jističe při otevřených dveřích rozváděče	3WL9111-0BB15-0AA0		Pro výstavný jistič		1

## PŘÍSLUŠENSTVÍ - MONTÁŽ A DODÁVKY SERVIS OEZ

3P 4P

### Izolační kryt

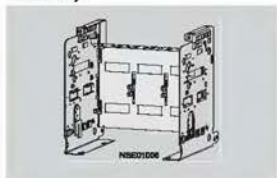

Počet pólů	Velikost	Typ	Kód výrobku	Hmotnost [kg]	Balení [kus]
3 - pól	I	3WL9 111-OAP04-0AA0		0,500	1
3 - pól	II	3WL9 111-OAP06-0AA0		0,630	1
3 - pól	III	3WL9 111-OAP07-0AA0		0,860	1
4 - pól	I	3WL9 111-OAP08-0AA0		0,600	1
4 - pól	II	3WL9 111-OAP11-0AA0		0,770	1
4 - pól	III	3WL9 111-OAP12-0AA0		1,070	1

### Zhášecí komory

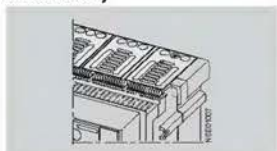

Pracovní napětí	Velikost	Typ	Kód výrobku	Hmotnost [kg]	Balení [kus]
690V	I	3WL9 111-OAS01-0AA0			1
690V	II	3WL9 111-OAS02-0AA0			1
690V	III	3WL9 111-OAS03-0AA0			1
1000V	II	3WL9 111-OAS05-0AA0			1
1000V	III	3WL9 111-OAS06-0AA0			1

### Ochrana uzemněním - kontaktní modul pro výsuvný jistič

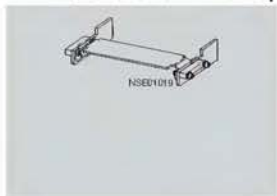

Počet pólů	Velikost	Typ	Kód výrobku	Hmotnost [kg]	Balení [kus]
3 - pól	I	3WL9 111-OBA05-0AA0			1
3 - pól	II	3WL9 111-OBA06-0AA0			1
3 - pól	III	3WL9 111-OBA07-0AA0			1
4 - pól	I	3WL9 111-OBA08-0AA0			1
4 - pól	II	3WL9 111-OBA04-0AA0			1
4 - pól	III	3WL9 111-OBA10-0AA0			1

- zapínací schopnost kontaktního modulu 30 kA, při použití dvou modulů 60 kA

### Ochrana uzemněním - kontaktní modul pro výsuvné zařízení

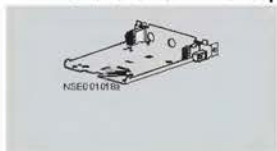

Velikost	Typ	Kód výrobku	Hmotnost [kg]	Balení [kus]
I, II	3WL9 111-OBA01-0AA0			1
III	3WL9 111-OBA02-0AA0			1

- zapínací schopnost kontaktního modulu 30 kA, při použití dvou modulů 60 kA

### Kódování výsuvného zařízení

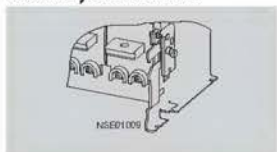

Typ	Kód výrobku	Popis	Hmotnost [kg]	Balení [kus]
3WL9 111-OAR12-0AA0		Kód je nastavitelný zákazníkem - 36 variant kódování		1

### Sada pro přestavbu pevného provedení na výsuvné provedení



Počet pólů	Velikost	Typ	Kód výrobku	Hmotnost [kg]	Balení [kus]
3 - pól	I	3WL9111-0BC11-0AA0			1
3 - pól	II	3WL9111-0BC12-0AA0			1
3 - pól	III	3WL9111-0BC13-0AA0			1
4 - pól	I	3WL9111-0BC14-0AA0			1
4 - pól	II	3WL9111-0BC15-0AA0			1
4 - pól	III	3WL9111-0BC16-0AA0			1

- výsuvné zařízení a kluzné kontakty se objednávají zvlášť

### Hlavní kontakty



Velikost	Imenovitý proud	Typ	Kód výrobku	Hmotnost [kg]	Balení [kus]
I	Do 1600 A	3WL9 111-OAM90-0AA0 Y1			1
II	Do 2500 A	3WL9 111-OAM91-0AA0 Y1			1
II	Do 3200 A	3WL9 111-OAM92-0AA0 Y1			1
III	Do 6300 A	3WL9 111-OAM93-0AA0 Y1			1

- při objednávce je nutné uvést výrobní číslo jističe, objednat typ jev objednávce automaticky změněn podle výrobního čísla  
- podle počtu pólů se objednávají 3 nebo 4 kusy

**OBSAH – Technické informace**

<b>JISTIČE ODPÍNAČE</b>	
- parametry .....	50
- schéma .....	54
- připojení .....	56
- popis .....	58
- rozměry .....	59
<b>VÝSUVNÉ ZAŘÍZENÍ</b>	
- popis .....	71
<b>NADPROUDOVÉ SPOUŠTĚ</b>	
- popis .....	73
- přehled parametrů .....	74
- ETU15B - popis, vypínací charakteristika .....	76
- ETU25B - popis, vypínací charakteristika .....	77
- ETU27B - popis, vypínací charakteristika .....	78
- ETU45B - popis, vypínací charakteristika .....	79
- ETU55B - popis, vypínací charakteristika .....	80
- ETU75B - popis, vypínací charakteristika .....	81
<b>MODUL ZEMNÍHO ZKRATU</b>	
- popis .....	84
<b>MĚŘENÍ A DATOVÁ KOMUNIKACE</b>	
- popis .....	85
<b>POMOCNÉ SPÍNAČE, SPÍNAČE PRO SIGNALIZACI</b>	
- popis, parametry .....	88
<b>NAPĚTOVÉ SPOUŠTĚ, PŘÍDAVNÝ ZDROJ ENERGIE PRO NAPĚTOVOU SPOUŠŤ</b>	
- popis, parametry .....	89
<b>PODPĚTOVÉ SPOUŠTĚ</b>	
- popis, parametry .....	89
<b>UZAMYKACÍ A BLOKOVACÍ ZAŘÍZENÍ</b>	
- popis .....	90
<b>MOTOROVÉ POHONY A ZAPÍNACÍ SPOUŠTĚ</b>	
- popis, parametry .....	91
<b>SLOVNÍK POJMŮ</b> .....	92

**OBSAH – Obchodní informace**

viz strana 1

## JISTIČE, ODPÍNAČE - AC PROVOZ

3P 4P



Velikost I









Velikost II



Velikost III

## Parametry

Typ	APION WL1...	APION WL2...	APION WL3...
Velikost	I	II	III
Normy	ČSN EN 60947-2 EN 60947-2 IEC 60947-2 DIN VDE 0660 díl 101	ČSN EN 60947-2 EN 60947-2 IEC 60947-2 DIN VDE 0660 díl 101	ČSN EN 60947-2 EN 60947-2 IEC 60947-2 DIN VDE 0660 díl 101
Certifikační značky	CE  	CE  	CE  
Počet pólů	3, 4	3, 4	3, 4
Jmenovitý proud	$I_n$		
	630 A 800 A 1000 A 1250 A 1600 A	800 A 1000 A 1250 A 1600 A 2000 A 2500 A 3200 A	4000 A 5000 A 6300 A
Jmenovité pracovní napětí	$U_n$	690V a.c. 1000V a.c. <sup>a</sup>	690V a.c. 1000V a.c. <sup>a</sup>
Jmenovitá kmitočet	$f_n$	50/60 Hz	50/60 Hz
Jmenovité im. polární napětí	$U_{imp}$	12 kV 4 kV	12 kV 4 kV
- hlavní proudové dráty		12 kV	12 kV
- pomocné obvody		4 kV	4 kV
- odřídlové obvody		2,5 kV	2,5 kV
Jmenovité izolační napětí	$U_i$	1000V	1000V
Kategorie užití (elektrická)		B	B
Jmenovitý izolační výdržný proud	$I_{th}$	Viz tabulka na str. 51	Viz tabulka na str. 51
Jmenovitá mezizkratová vypínací schopnost	$I_{sc}$	Viz tabulka na str. 51	Viz tabulka na str. 51
Jmenovitá pracovní zkratová vypínací schopnost	$I_{sc}$	100% $I_{th}$	100% $I_{th}$
Jmenovitá doba zapnutí / vypnutí	$I_{on}$	Viz tabulka na str. 51	<sup>a</sup> viz tabulka na str. 51
Doba vypnutí při $I_n$		50 ms <sup>a</sup>	50 ms <sup>a</sup>
Doba zapnutí mechanicky		35 ms	35 ms
Doba vypnutí mechanicky		38 ms	34 ms
Zrýchlový výkon při $I_n$		Viz tabulka na str. 51	Viz tabulka na str. 51
Mechanická trvanlivost	- bez odtřebení - s odtřebením <sup>a</sup>	10 000 cyklů 20 000 cyklů	10 000 cyklů 15 000 cyklů
Elektrická trvanlivost	- bez odtřebení ( $I_n = 1000V$ ) - s odtřebením <sup>a</sup>	10 000 cyklů 20 000 cyklů	75 000 cyklů (1000) 15 000 cyklů
Hustota spínání	$U_n = 690V$ a.c. (1000V a.c.)	60 cyklů/hod	60 cyklů/hod (20)
Hlavní měřicí doba prodávky mezi vypnutím jističe nadprůtokové spouští a následným zapnutím		80 ms <sup>a</sup>	80 ms <sup>a</sup>
Stupeň krytí		IP20, IP41 s těsnícím rámečkem, IP55 s přední částí krytem	
Referenční teplota okolí		40°C	40°C
Rozsah teploty okolí	provoz	-25°C - +70°C	-25°C - +70°C
(průběžné odtřebení zvláštní podmínky pro LCD)	skladování	-40°C - +70°C	-40°C - +70°C
Maximální výška		2000 m	2000 m
Maximální odobnost		IEC 68 díl 30-20	IEC 68 díl 30-20
Hmotnost	m	Viz tabulka na str. 51	Viz tabulka na str. 51

<sup>a</sup> - s ETU 15E je doba vypnutí 85 ms<sup>b</sup> - jen s automatickým resetem blokování opětovného zapnutí<sup>c</sup> - zvláštní povolení viz str. 31<sup>d</sup> - při výměně hlavních kontaktů a ztlukacích klemec

## JISTIČE, ODPÍNAČE - AC PROVOZ

3P 4P

## Parametry

Jmenovitý krátkodobý výdržný proud  $I_{cr}^{20}$ 

Velikost - Typ Označení vypínací schopnosti	I - ARION WL11...		II - ARION WL12...				III - ARION WL13... <sup>1)</sup>	
	N	S	N	S	H - I <sub>L</sub> ≤ 2500 A	H - I <sub>L</sub> = 3200 A	H - I <sub>L</sub> ≤ 5000 A	H - I <sub>L</sub> = 6300 A
0,5s	42 kA	65 kA	55 kA	80 kA	85 kA	85 kA	85 kA	100 kA
1s	42 kA	50 kA	55 kA	65 kA	65 kA	80 kA	80 kA	100 kA
2s	29,5 kA	35 kA	39 kA	46 kA	46 kA	56 kA	56 kA	70 kA
3s	24 kA	29 kA	32 kA	37 kA	37 kA	46 kA	46 kA	57 kA
4s	21 kA	25 kA	27 kA	32 kA	32 kA	40 kA	40 kA	50 kA

<sup>1)</sup> - hodnoty v N-pólu = 60 % <sup>2)</sup> - při opačném připojení se hodnoty nemění (vstupní svorky 2, 4, 6, výstupní svorky 1, 3, 5)Jmenovitá mezní zkratová vypínací schopnost  $I_{cr}^{20}$ 

Velikost - Typ Označení vypínací schopnosti	I - ARION WL11...		II - ARION WL12...			III - ARION WL13... <sup>1)</sup>
	N	S	N	S	H	H
415 V a.c., 500 V a.c.	50 kA	65 kA	55 kA	80 kA	100 kA	100 kA
690 V a.c.	45 kA	50 kA	50 kA	75 kA	85 kA	85 kA
1000 V a.c.	-	-	-	-	45 kA	50 kA

<sup>1)</sup> - hodnoty v N-pólu = 60 % <sup>2)</sup> - při opačném připojení se hodnoty nemění (vstupní svorky 2, 4, 6, výstupní svorky 1, 3, 5)Jmenovitá mezní zkratová zapínací schopnost  $I_{cr}^{20}$ 

Velikost - Typ Označení vypínací schopnosti	I - ARION WL11...		II - ARION WL12...			III - ARION WL13... <sup>1)</sup>
	N	S	N	S	H	H
415 V a.c., 500 V a.c.	105 kA	143 kA	121 kA	176 kA	220 kA	220 kA
690 V a.c.	88 kA	106 kA	106 kA	165 kA	187 kA	187 kA
1000 V a.c.	-	-	-	-	95 kA	105 kA

<sup>1)</sup> - hodnoty v N-pólu = 60 % <sup>2)</sup> - při opačném připojení se hodnoty nemění (vstupní svorky 2, 4, 6, výstupní svorky 1, 3, 5)Ztráty při I<sub>cr</sub> - na 1 pól

Typ	Pevný jistič	Výsavný jistič
ARION WL1106...	100W	195W
ARION WL1108...	100W	195W
ARION WL1110...	100W	195W
ARION WL1112...	105W	205W
ARION WL1116...	170W	350W
ARION WL1208...	40W	85W
ARION WL1210...	45W	95W
ARION WL1212...	80W	165W
ARION WL1216	85W	175W
ARION WL1220...	180W	320W
ARION WL1225...	270W	520W
ARION WL1232...	410W	710W
ARION WL1340...	520W	810W
ARION WL1350...	630W	1050W
ARION WL1363...	900W	1600W

## Hmotnost

Typ	3-pól		4-pól	
	Pevné provedení	Výsavný jistič + výsavné zařízení	Pevné provedení	Výsavný jistič + výsavné zařízení
ARION WL1106...	43 kg	45 + 25 = 70 kg	50 kg	54 + 30 = 84 kg
ARION WL1108...	43 kg	45 + 25 = 70 kg	50 kg	54 + 30 = 84 kg
ARION WL1110...	43 kg	45 + 25 = 70 kg	50 kg	54 + 30 = 84 kg
ARION WL1112...	43 kg	45 + 25 = 70 kg	50 kg	54 + 30 = 84 kg
ARION WL1116...	43 kg	45 + 25 = 70 kg	50 kg	54 + 30 = 84 kg
ARION WL1208...	56 kg	60 + 31 = 91 kg	67 kg	72 + 37 = 109 kg
ARION WL1210...	56 kg	60 + 31 = 91 kg	67 kg	72 + 37 = 109 kg
ARION WL1212...	56 kg	60 + 31 = 91 kg	67 kg	72 + 37 = 109 kg
ARION WL1216	56 kg	60 + 31 = 91 kg	67 kg	72 + 37 = 109 kg
ARION WL1220...	56 kg	60 + 31 = 91 kg	67 kg	72 + 34 = 106 kg
ARION WL1225...	59 kg	63 + 39 = 102 kg	71 kg	76 + 47 = 123 kg
ARION WL1232...	64 kg	68 + 45 = 113 kg	77 kg	82 + 54 = 136 kg
ARION WL1340...	82 kg	88 + 60 = 148 kg	99 kg	106 + 84 = 190 kg
ARION WL1350...	82 kg	88 + 60 = 148 kg	99 kg	106 + 84 = 190 kg
ARION WL1363...	90 kg	70 + 108 = 178 kg	108 kg	108 + 119 = 227 kg

## Závislost maximálního zatížení jističe/odpínače na teplotě okolí

Typ	55°C	60°C	70°C
ARION WL1106...	630 A	630 A	630 A
ARION WL1108...	800 A	800 A	800 A
ARION WL1110...	1000 A	1000 A	1000 A
ARION WL1112...	1250 A	1250 A	1210 A
ARION WL1116...	1600 A	1600 A	1490 A
ARION WL1208...	800 A	800 A	800 A
ARION WL1210...	1000 A	1000 A	1000 A
ARION WL1212...	1250 A	1250 A	1250 A
ARION WL1216...	1600 A	1600 A	1600 A
ARION WL1220...	2000 A	2000 A	2000 A
ARION WL1225...	2500 A	2500 A	2280 A
ARION WL1232...	3200 A	3020 A	2870 A
ARION WL1340...	4000 A	4000 A	4000 A
ARION WL1350...	5000 A	5000 A	5000 A
ARION WL1363...	5920 A	5810 A	5500 A







## ODPÍNAČE - DC PROVOZ

3P 4P



Velkost II

## Parametry

Typ	APRON WL1210-SAA...	APRON WL1220-SAA...	APRON WL1240-SAA...
Velkost	II		
Nomy	ČSN EN 60947-3 EN 60947-3 IEC 60947-3 DIN VDE 0660 dl 101	ČSN EN 60947-3 EN 60947-3 IEC 60947-3 DIN VDE 0660 dl 101	ČSN EN 60947-3 EN 60947-3 IEC 60947-3 DIN VDE 0660 dl 101
Certifikační značky	CE  	CE  	CE  
Počet pólů	3, 4	3, 4	3, 4
Jmenovitý proud	$I_n$ 1000A	2000A	4000A
Jmenovité pracovní napětí	$U_n$ 300V d.c. <sup>a</sup> 600V d.c. <sup>b</sup> 1000V d.c. <sup>a,b</sup>	300V d.c. <sup>a</sup> 600V d.c. <sup>a</sup> 1000V d.c. <sup>a,b</sup>	300V d.c. <sup>a</sup> 600V d.c. <sup>a</sup> 1000V d.c. <sup>a,b</sup>
Jmenovité im-pulsní napětí	- hlavní proudové dráhy - pomocné obvody - ovládací obvody	12kV 4kV 2,5kV	12kV 4kV 2,5kV
Jmenovité izolační napětí	$U_i$ 1000V	1000V	1000V
Jmenovitý krátkodobý výdržný proud	$I_{sc}$ Viz tabulka na str. 53	Viz tabulka na str. 53	Viz tabulka na str. 53
Jmenovitý podmíněný zkratový proud	$I_{sc}$ Viz tabulka na str. 53	Viz tabulka na str. 53	Viz tabulka na str. 53
Doba zapnutí mechanicky	35 ms	35 ms	35 ms
Doba vypnutí mechanicky	34 ms	34 ms	34 ms
Zkratový výkon $p_{sc}$ na 1 pól	280W	770W	1640W
Mechanická trvanlivost	- bez údržby - s údržbou <sup>a</sup>	10 000 cyklů 15 000 cyklů	10 000 cyklů 15 000 cyklů
Elektrická trvanlivost	- bez údržby ( $I_n = 1000A$ ) - s údržbou <sup>a</sup>	6000 cyklů (1000) 15 000 cyklů	6000 cyklů (1000) 15 000 cyklů
Hustota spínání	$U_n = 600V d.c. (1000V d.c.)$	60 cyklů/hod (20)	60 cyklů/hod (20)
Stupeň krytí	IP20, IP41 s těsnícím rámem, IP55 s přibledným krytem		
Referenční teplota okolí	40°C	40°C	40°C
Rozsah teploty okolí	provoz skladování	-25°C + +70°C -40°C + +70°C	-25°C + +70°C -40°C + +70°C
Maximální výška	2000 m	2000 m	2000 m
Klasická odolnost	IEC 68 dl 30-20	IEC 68 dl 30-20	IEC 68 dl 30-20
Hmotnost	Viz tabulka na str. 53	Viz tabulka na str. 53	Viz tabulka na str. 53

<sup>a</sup> - jmenovité pracovní napětí podle zapojení viz str. 5<sup>b</sup> - zvláštní provedení viz str. 31<sup>c</sup> - při výměně hlavních kontaktů a zřetězech lemov

■ pro možnost přetížení DC obvodů kontaktujte prosím technickou podporu. Kontakt je uveden na obálce.

## ODPÍNAČE - DC PROVOZ

3P 4P

## Parametry

Jmenovitý krátkodobý výdržný proud  $I_{cr}^{(1)}$ 

Pracovní napětí $U_e$	Typ	ARION WL1210-8AA...	ARION WL1220-8AA...	ARION WL1240-8AA...
300V d.c.		30 kA/1 s	30 kA/1 s	30 kA/1 s
600V d.c.		25 kA/1 s	25 kA/1 s	25 kA/1 s
1000V d.c.		20 kA/1 s	20 kA/1 s	20 kA/1 s

<sup>1)</sup> - při opakném připojení odpínače se hodnoty nemění (vstupní svorky 2, 4, 6, výstupní svorky 1, 3, 5)

Jmenovitý podmíněný zkratový proud  $I_{cs}^{(1)}$ 

Pracovní napětí $U_e$	Typ	ARION WL1210-8AA...	ARION WL1220-8AA...	ARION WL1240-8AA...
300V d.c.		30 kA/1 s	30 kA/1 s	30 kA/1 s
600V d.c.		25 kA/1 s	25 kA/1 s	25 kA/1 s
1000V d.c.		20 kA/1 s	20 kA/1 s	20 kA/1 s

<sup>1)</sup> - při opakném připojení odpínače se hodnoty nemění (vstupní svorky 2, 4, 6, výstupní svorky 1, 3, 5)







## Hmotnost

Typ	3-pól		4-pól	
	Pevné provedení	Výsavní jistič + výsavné zařízení	Pevné provedení	Výsavní jistič + výsavné zařízení
ARION WL1210-8AA...	56 kg	60 + 31 = 91 kg	67 kg	72 + 37 = 109 kg
ARION WL1220-8AA...	56 kg	60 + 31 = 91 kg	67 kg	72 + 37 = 109 kg
ARION WL1240-8AA...	64 kg	68 + 45 = 113 kg	77 kg	82 + 54 = 136 kg

## Závislost jmenovitých proudů na teplotě okolí

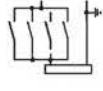
Typ	55°C	60°C	70°C
ARION WL1210-8AA...	1000 A	1000 A	1000 A
ARION WL1220-8AA...	2000 A	2000 A	1500 A
ARION WL1240-8AA...	3640 A	3500 A	3250 A

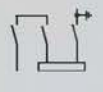
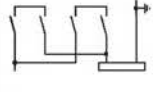
## Zapojení odpínačů pro DC provoz podle velikosti pracovního napětí

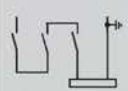
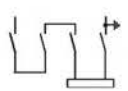
Jmenovité pracovní napětí	Doporučený počet sériově-lazných kontaktů	3-pólové odpínače Provozní proudy do 4000 A na proudovou dráhu	4-pólové odpínače Provozní proudy do 4000 A na proudovou dráhu
do 300V + 10%		 1-pólové spínání 3 proudové dráhy paralelně pouze při uzemněné síti	 1-pólové spínání, 4 proudové dráhy paralelně pouze při uzemněné síti
nad 300V + 10% do 600V + 10%		 2-pólové spínání pouze při uzemněné síti	 1-pólové spínání, 2 proudové dráhy paralelně pouze při uzemněné síti
nad 600V + 10% do 1000V + 10%		 1-pólové spínání, pouze při uzemněné síti	 2-pólové spínání, pouze při uzemněné síti

Připojení odpínače je nezávislé na polaritě. Schémata zapojení mohou být logicky obměněna. Pokud jsou paralelní nebo sériová propojení provedena přímo na hlavních přívodech jističe, pak z tepelných důvodů mohou být jističe trvale zatěžovány pouze 80% přípustného jmenovitého proudu. Jsou-li tato propojení provedena ve vzdálenosti 1 m a dále od hlavních přívodů, může být jistič zatížen plným jmenovitým proudem.

 Uzemněná síť

 Zátěž

# JISTIČE, ODPÍNAČE

## Schéma

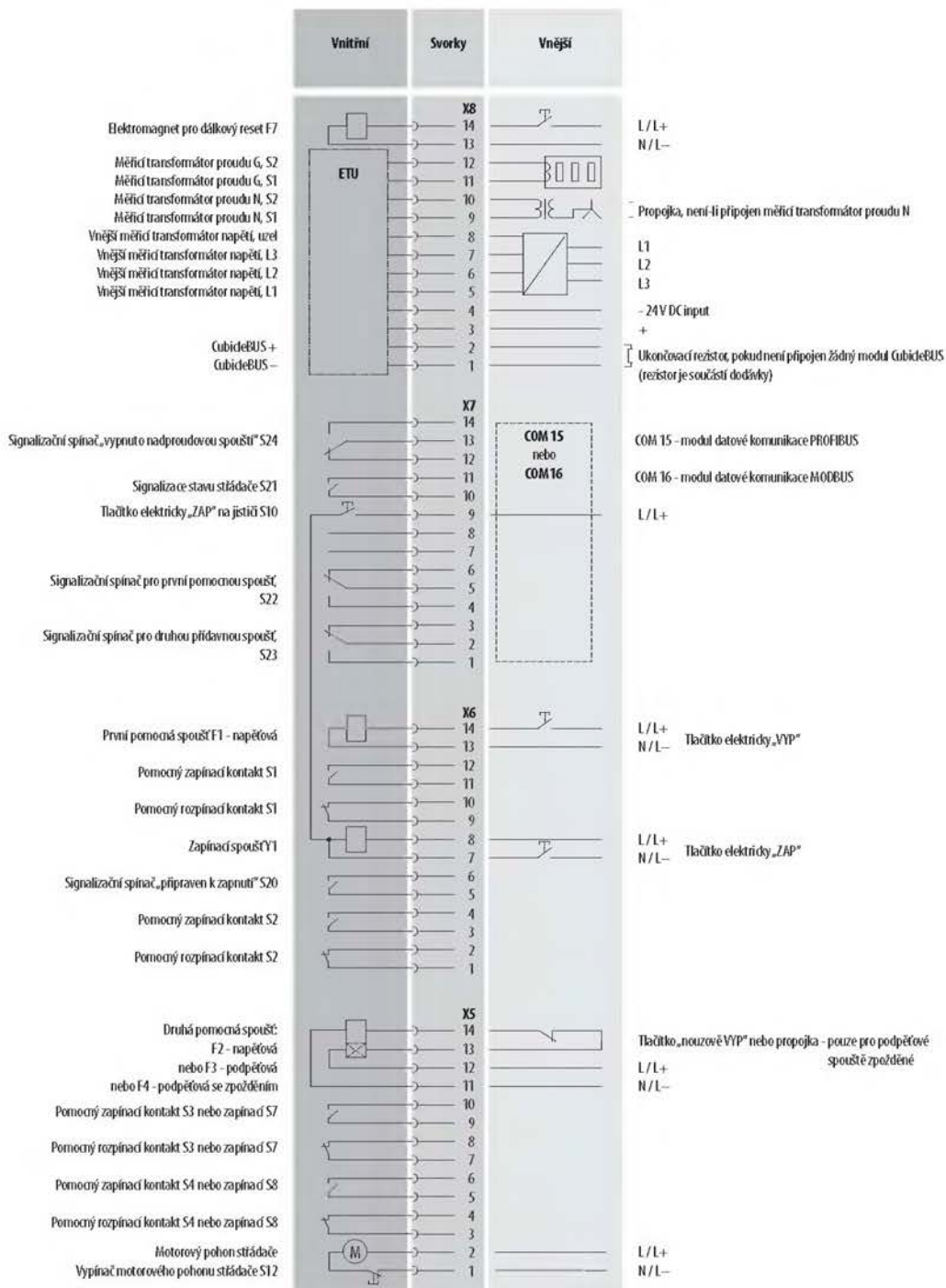

## JISTIČE, ODPÍNAČE

3P 4P

## Schéma

## Příklad zapojení ovládacích obvodů

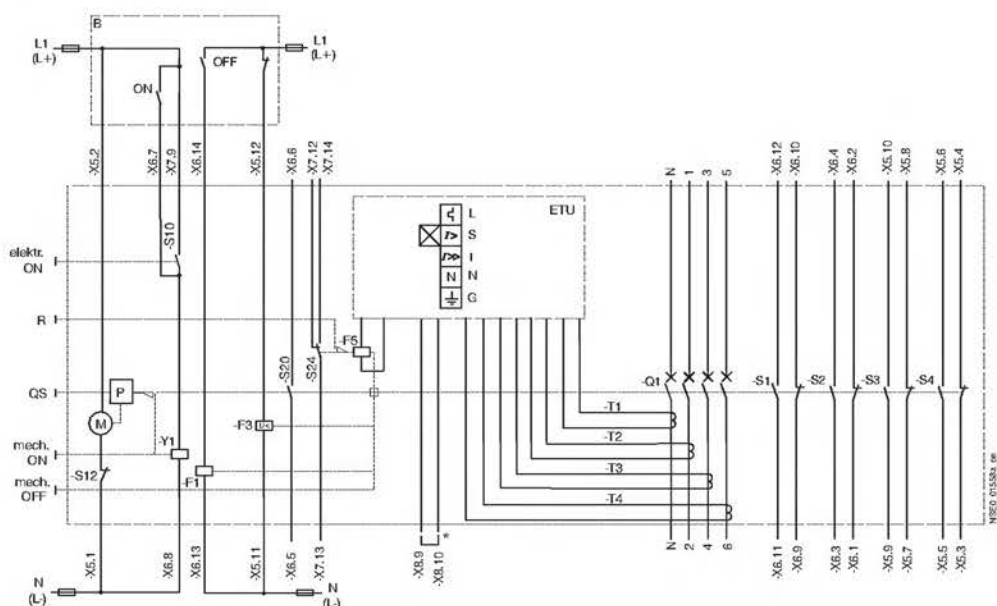

## Popis schématu

- T1, T2, T3 - proudové transformátory
- Q1 - hlavní kontakty
- ETU - nadproudová spoušť u jističe, odpínače bez nadproudové spouště
- S1, S2, S3, S4 - pomocné spínače
- F1 - 1. pomocná spoušť – napěťová spoušť
- F3 - 2. pomocná spoušť – podpěťová spoušť
- F5 - vypínací čívka – ovládaná nadproudovou spouští
- Y1 - zapínací spoušť
- S10 - spínač pro elektrické zapnutí
- S12 - vypínač motorového pohonu střídače
- S20 - signalizační spínač připraveno k zapnutí
- S24 - signalizační spínač „vypnuto nadproudovou spouští“ – může být pouze u jističe
- P - střídač
- M - motor
- R - indikační a resetovací tlačítko na nadproudové spoušti – signalizuje vypnutí nadproudovou spouští
- QS - páka střídače
- elektr. ON - tlačítko pro elektrické zapnutí na čelním panelu jističe
- mech. ON - tlačítko pro mechanické zapnutí
- B - doporučené zapojení ovládacích obvodů – není součástí jističe/odpínače
  - ON – tlačítko pro elektrické dálkové zapnutí
  - OFF – tlačítko pro elektrické dálkové vypnutí

\* - propojka, není-li připojen měřící transformátor proudu

# JISTIČE, ODPÍNAČE

## Připojení a montáž

### Doporučené rozměry hlavních přívodů a minimální průřezy

Typ	Prostředí (ú pásů)	Prostředí (ú pásů) [mm]	Minimální průřez [mm²]
ARION WL1106...	1x	60x10	600
ARION WL1106...	1x	60x10	600
ARION WL1110...	1x	60x10	600
ARION WL1112...	2x	50x8	800
ARION WL1116...	2x	50x10	1000
ARION WL1208...	1x	80x8	500
ARION WL1212...	2x	80x5	800
ARION WL1216...	2x	80x8	1000
ARION WL1220...	4x	80x5	1500
ARION WL1225...	3x	80x8	2000
ARION WL1232...	4x	80x10	3000
ARION WL1340...	4x	100x10	4000
ARION WL1350...	5x	120x10	6000
ARION WL1363...	6x	120x10	7200

### Hlavní (sílový) obvod

- připojuje se ú pásy
- pro rozšíření možnosti připojení se vyrábějí připojovací sady v tzv. "lyži hlavního přívodu"
- je možné opatřit připojení (záměra vstupních a výstupních svorek) bez omezení jmenovité mezní zkratové vypínací schopnosti I<sub>n</sub>
- připojovací pásy doporučujeme natřít barvou
- musí být provedeno mechanické zpevnění vstupních a výstupních vodičů pasů tak, aby nedocházelo k přenosu elektrodynamických sil do jističe/odpínače při zkratech vř obc.



Zadní horizontální přívod  
Zadní vertikální přívod  
Zadní přírubový přívod

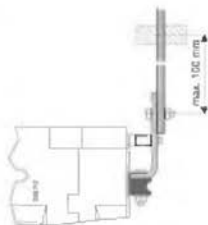

Přední přívod jedna řada otvorů  
Přední přívod dvě řady otvorů

### Typy hlavních přívodů

Pevné provedení



Zadní horizontální přívod

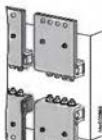

Přední přívod jedna řada otvorů  
- dodávka na zakázku



Přední přívod dvě řady otvorů

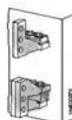

Zadní vertikální přívod

### Výzonné provedení



Zadní horizontální přívod

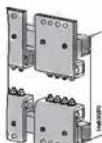

Přední přívod jedna řada otvorů  
- dodávka na zakázku

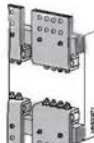

Přední přívod dvě řady otvorů



Zadní vertikální přívod

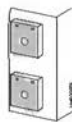

Zadní přírubový přívod  
- dodávka na zakázku

## JISTIČE, ODPÍNAČE

3P 4P

### Připojování a montáž

#### Svorkovnice a konektory pro připojení pomocných obvodů

Dodaný jistič/odpínač je vždy vybaven všemi konektory a svorkovnicemi pro připojení zvolených pomocných obvodů.

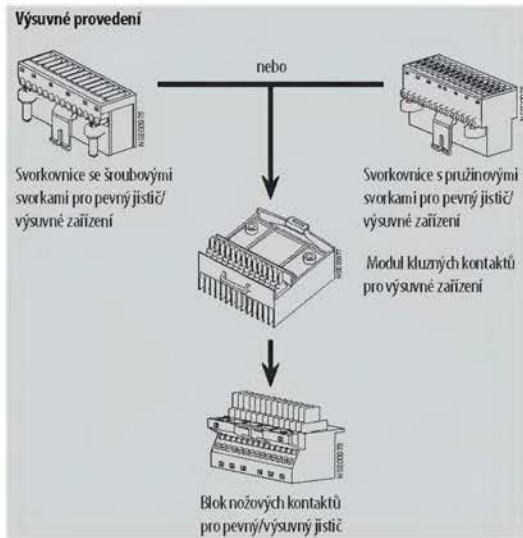
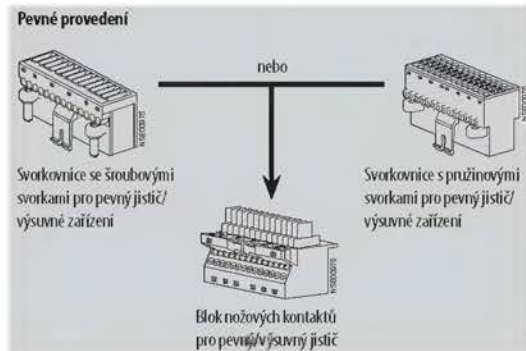

#### Připojovací průřezy vodičů pomocných obvodů

Typ vodiče	Typ svorky	Šroubové svorky	Pružinové svorky
Cu lanko bez dutinky		2 x 0,5 mm <sup>2</sup> ÷ 2 x 1,5 mm <sup>2</sup> , 1 x 2,5 mm <sup>2</sup>	2 x 0,5 mm <sup>2</sup> ÷ 2 x 2,5 mm <sup>2</sup>
Cu lanko s dutinkou (DIN 46 228 L2)		1 x 0,5 mm <sup>2</sup> ÷ 1 x 1,5 mm <sup>2</sup>	2 x 0,5 mm <sup>2</sup> ÷ 2 x 1,5 mm <sup>2</sup>
Cu lanka s dvojitou dutinkou (DIN 46 228 L2)		2 x 0,5 mm <sup>2</sup> ÷ 2 x 1,5 mm <sup>2</sup>	-

## JISTIČE, ODPÍNAČE

### Popis jističe, odpínače

#### Jistič

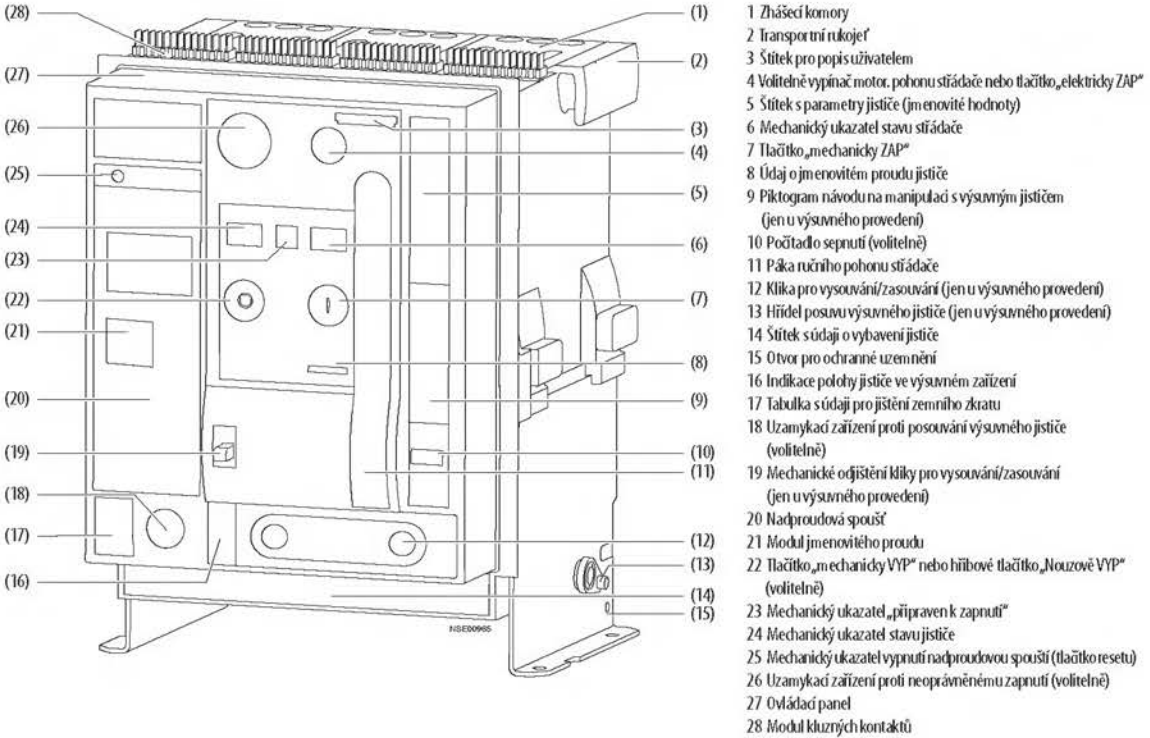

#### vně zařízení

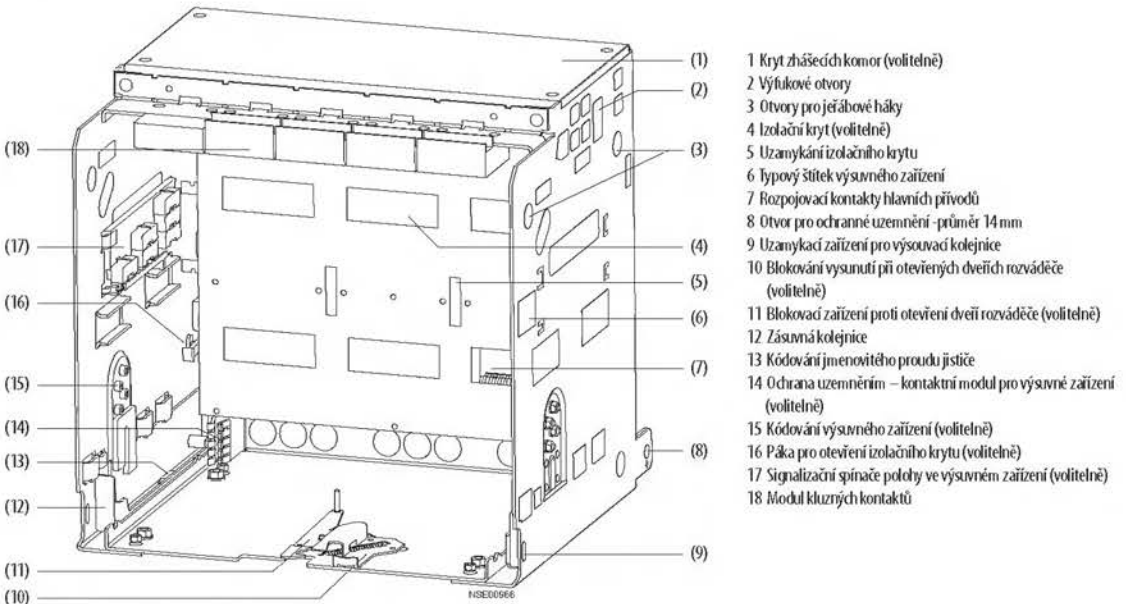

## JISTIČE, ODPÍNAČE

### Rozměry - velikost I - pevné provedení

#### Zadní horizontální přívod

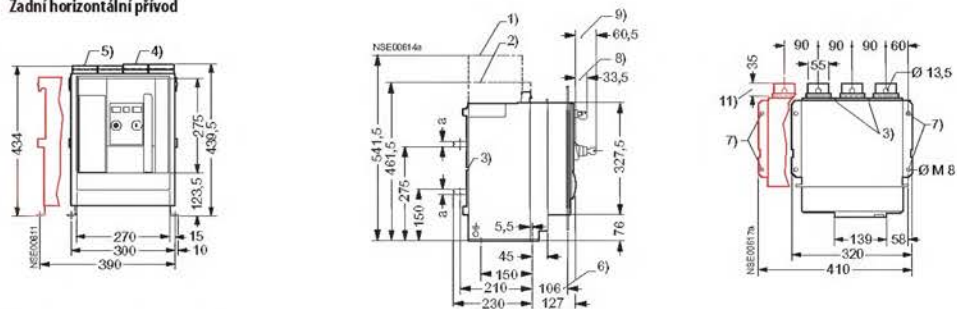

#### Přední přívod jedna řada otvorů

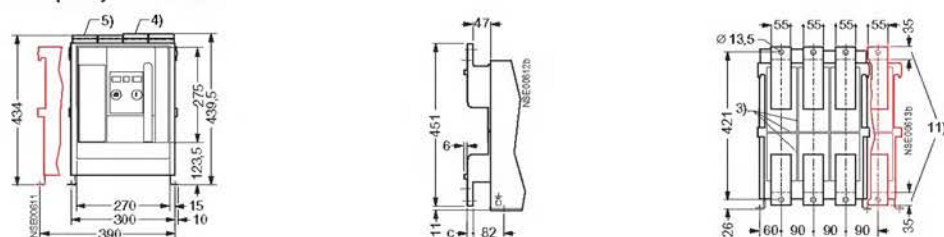

#### Přední přívod dvě řady otvorů

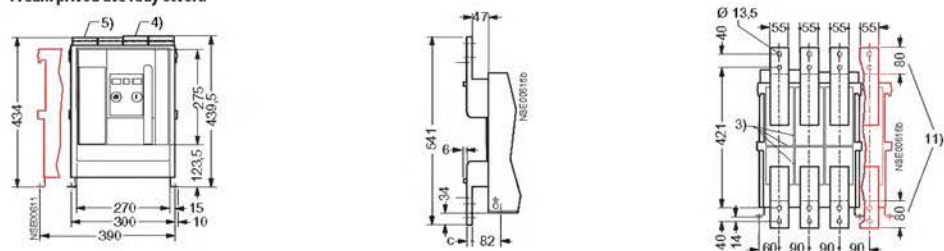

#### Zadní vertikální přívod

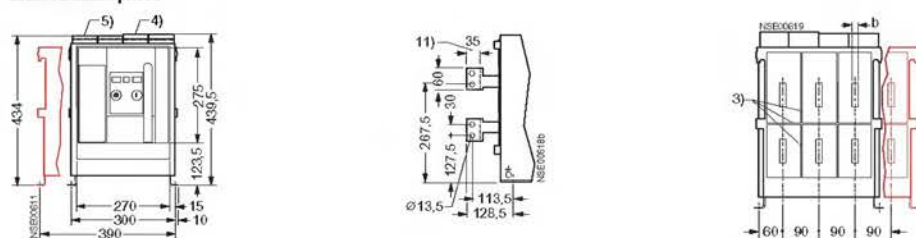

#### 4-pólové provedení

- 1) Montážní prostor pro výměnu zhášecích komor.
- 2) Deionizační prostor, prostor pro připojení pomocných obvodů.
- 4) Konektory pomocných obvodů se šroubovými svorkami (SIGUT).
- 5) Konektory pomocných obvodů s pružinovými svorkami.
- 6) Rozměr k vnitřní ploše zavěšených dveří rozváděče.
- 7) Upevňovací body k montáži jističe.
- 8) Uzamykací zařízení proti neoprávněnému zapnutí, na čelním ovládacím panelu.
- 9) Uzamykací zařízení proti mechanickému ZAP/VYP.
- 11) Styčná plocha.

Jmenovitý proud	Rozměr	a	b	c
do 1000 A		10	10	20
1250 - 1600 A		15	15	15

# JISTIČE, ODPÍNAČE

## Rozměry - velikost I - výsuvné provedení

### Zadní horizontální přívod

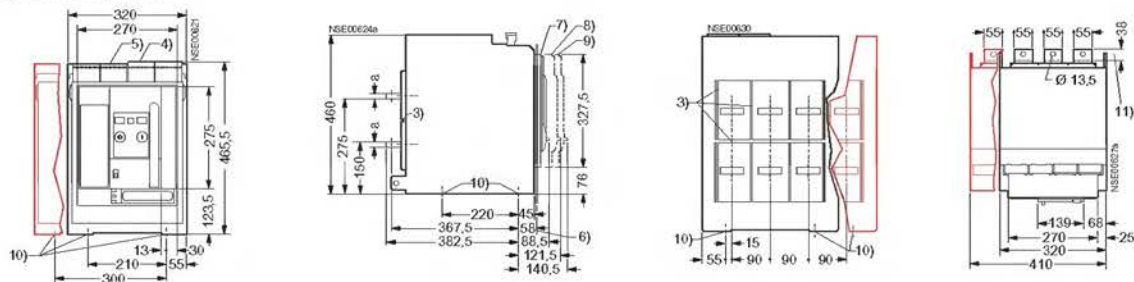

### Přední přívod jedna řada otvorů

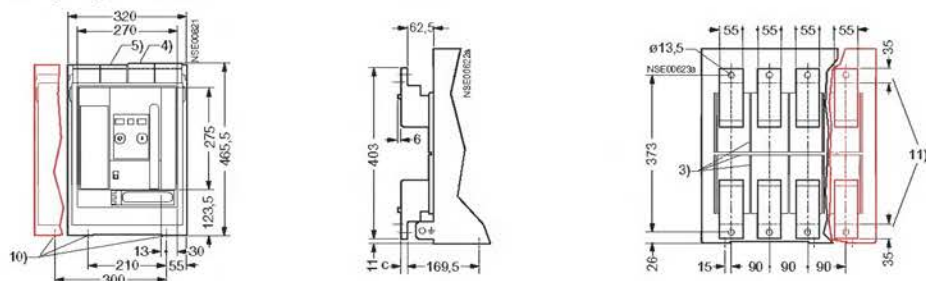

### Přední přívod dvě řady otvorů

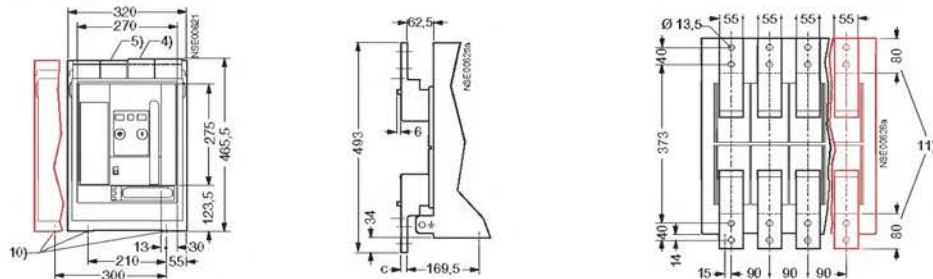

### 4-pólové provedení

- 4) Konektory pomocných obvodů se šroubovými svorkami (SIGUT).
- 5) Konektory pomocných obvodů s pružinovými svorkami.
- 6) Rozměr k vnitřní ploše zavíracích dveří rozváděče.
- 7) ARION WL v pracovní poloze.
- 8) ARION WL ve zkušební poloze.
- 9) ARION WL v odpojené poloze.
- 10) Otvory pro upevňovací šrouby, průměr 10 mm.
- 11) Styčná plocha.

Jmenovitý proud	Rozměr	a	b	c
do 1000 A		10	10	20
1250 + 1600 A		15	15	15

## JISTIČE, ODPÍNAČE

3P 4P

## Rozměry - velikost I - výsuvné provedení

## Zadní vertikální přívod

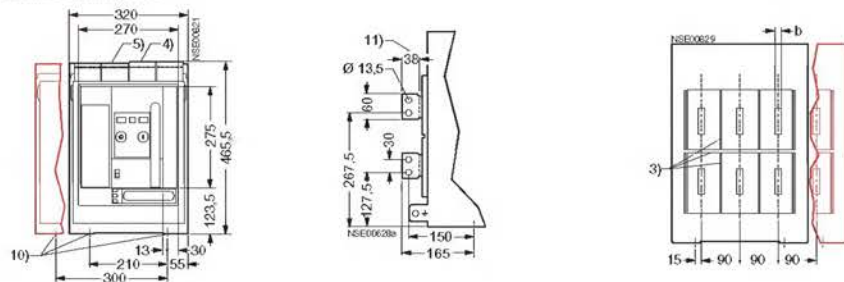

## Zadní přírubový přívod

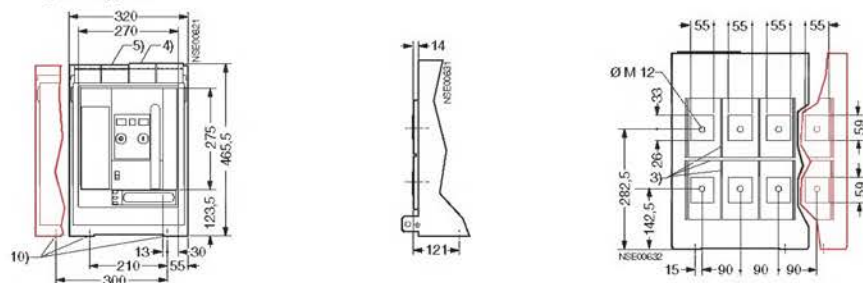

## 4-pólové provedení

- 4) Konektory pomocných obvodů se šroubovými svorkami (SIGUT).
- 5) Konektory pomocných obvodů s pružinovými svorkami.
- 6) Rozměr k vnitřní ploše zavřených dveří rozváděče.
- 7) ARION WL v pracovní poloze.
- 8) ARION WL ve zkušební poloze.
- 9) ARION WL v odpojené poloze.
- 10) Otvory pro upevňovací šrouby, průměr 10 mm.
- 11) Stýčná plocha.

Jmenovitý proud	Rozměr	a	b	c
do 1000 A		10	10	20
1250 - 1600 A		15	15	15

# JISTIČE, ODPÍNAČE

## Rozměry - velikost II - pevné provedení

### Zadní horizontální přívod

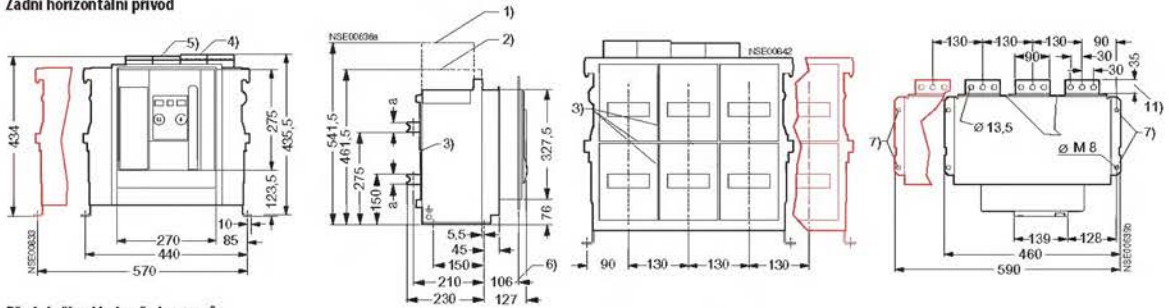

### Přední přívod jedna řada otvorů

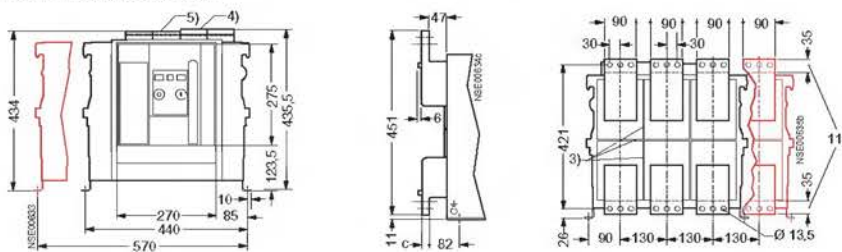

### Přední přívod dvě řady otvorů

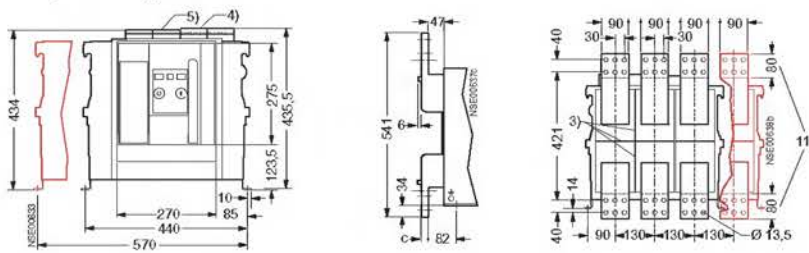

### Zadní vertikální přívod

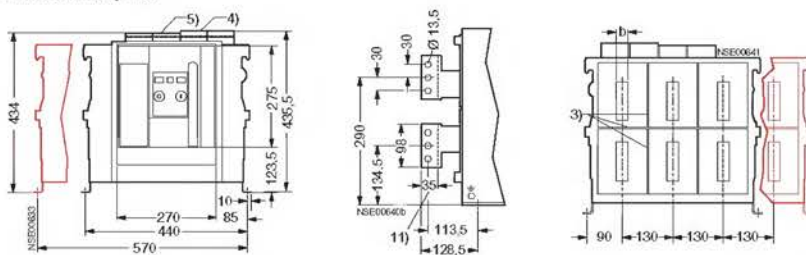

### 4-pólové provedení

- 1) Montážní prostor pro výměnu zhášečích komor.
- 2) Deionizační prostor, prostor pro připojení pomocných obvodů.
- 4) Konektory pomocných obvodů se šroubovými svorkami (SIGUT).
- 5) Konektory pomocných obvodů s pružinovými svorkami.
- 6) Rozměr k vnitřní ploše zavřených dveří rozváděče.
- 7) Upevňovací body k montáži jističe.
- 11) Styčná plocha.

Jmenovitý proud	Rozměr	a	b	c
do 2000 A		10	10	20
2500 A		15	15	15
3200 A		30	30	30

## JISTIČE, ODPÍNAČE

3P 4P

## Rozměry - velikost II - výsuvné provedení

## Zadní horizontální přívod

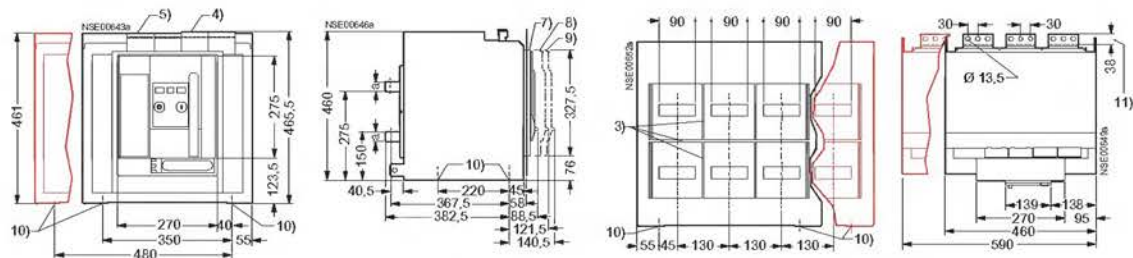

## Přední přívod jedna řada otvorů

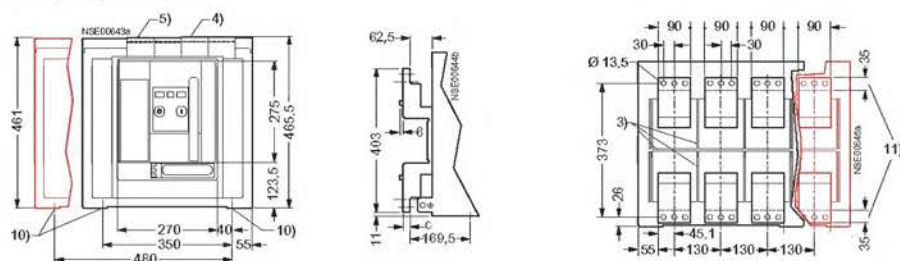

## Přední přívod dvě řady otvorů

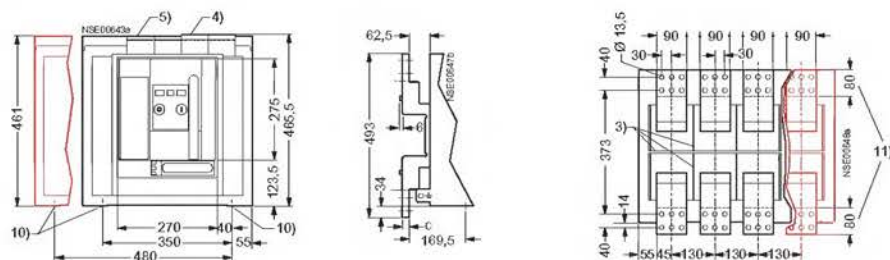

## 4-pólové provedení

- 4) Konektory pomocných obvodů se šroubovými svorkami (SIGUT).
- 5) Konektory pomocných obvodů s pružinovými svorkami.
- 7) ARION WL v pracovní poloze.
- 8) ARION WL ve zkušební poloze.
- 9) ARION WL v odpojené poloze.
- 10) Otvory pro upevňovací šrouby, průměr 10 mm.
- 11) Stýčná plocha.

Imenovitý proud	Rozměr	a	b	c
do 2000 A		10	10	20
2500 A		15	15	15
3200 A		30	30	30

## JISTIČE, ODPÍNAČE

### Rozměry - velikost II - výsuvné provedení

#### Zadní vertikální přívod

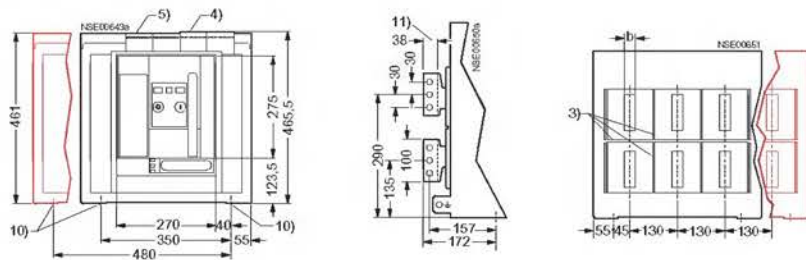

#### Zadní přírubový přívod

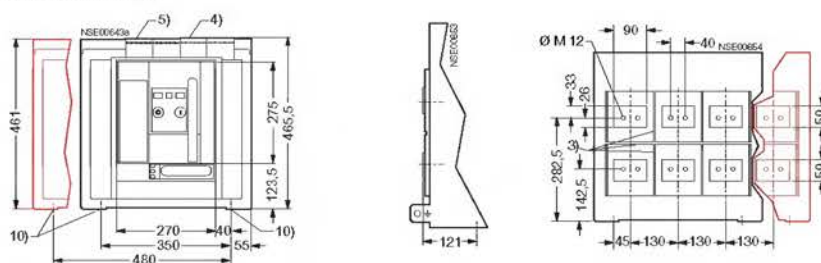

#### 4-pólové provedení

- 4) Konektory pomocných obvodů se šroubovými svorkami (SIGUT).
- 5) Konektory pomocných obvodů s pružinovými svorkami.
- 7) ARION WL v pracovní poloze.
- 8) ARION WL ve zkušební poloze.
- 9) ARION WL v odpojené poloze.
- 10) Otvory pro upevňovací šrouby, průměr 10 mm.
- 11) Styčná plocha.

Jmenovitý proud	Rozměr	a	b	c
do 2000 A		10	10	20
2500 A		15	15	15
3200 A		30	30	30

## JISTIČE, ODPÍNAČE

3P 4P

### Rozměry - velikost III - pevné provedení

#### Zadní horizontální přívod

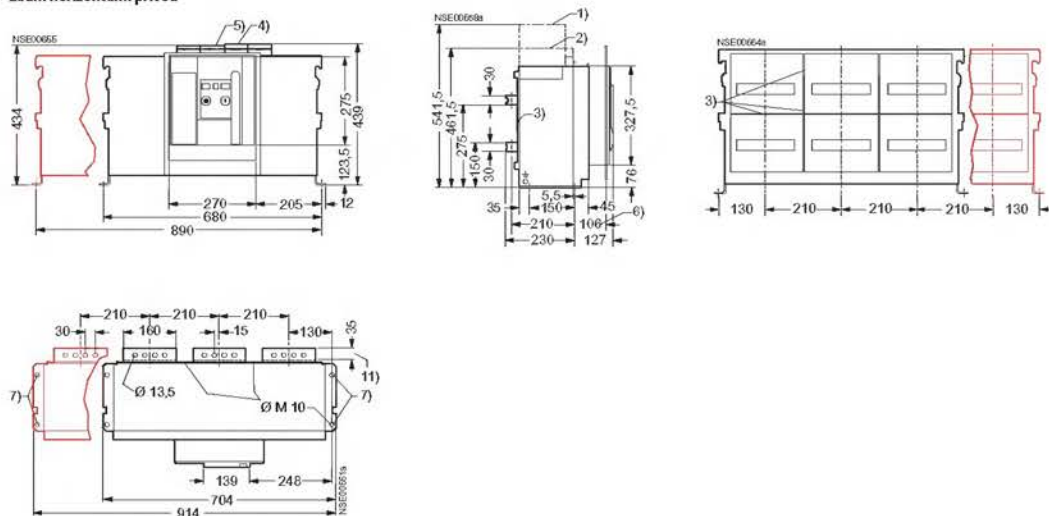

#### Přední přívod jedna řada otvorů

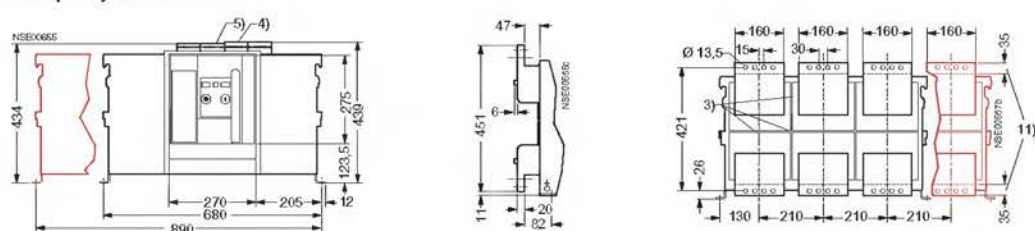

#### 4-pólové provedení

- 1) Montážní prostor pro výměnu zhášečích komor.
- 2) Deionizační prostor, prostor pro připojení pomocných obvodů.
- 4) Konektory pomocných obvodů se šroubovými svorkami (SIGUIT).
- 5) Konektory pomocných obvodů s pružinovými svorkami.
- 6) Rozměr k vnitřní ploše zavěšených dveří rozváděče.
- 7) Upevňovací body k montáži jističe.
- 11) Styčná plocha.

## JISTIČE, ODPÍNAČE

### Rozměry - velikost III - pevné provedení

#### Přední přívod dvě řady otvorů

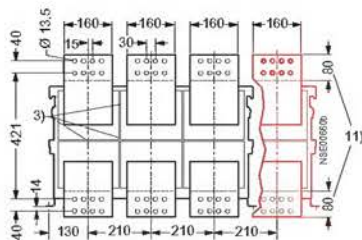
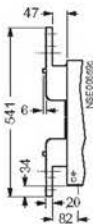
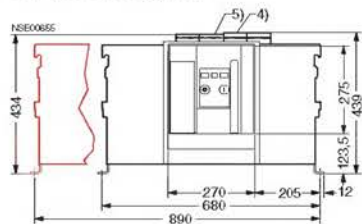

#### Zadní vertikální přívod

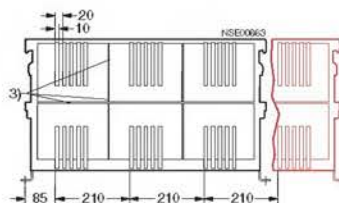
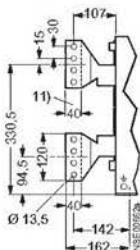
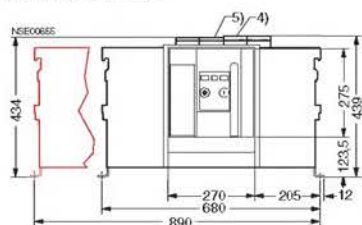

#### 4-pólové provedení

- 1) Montážní prostor pro výměnu zhášečích komor.
- 2) Deionizační prostor, prostor pro připojení pomocných obvodů.
- 4) Konektory pomocných obvodů se šroubovými svorkami (SIGUT).
- 5) Konektory pomocných obvodů s pružinovými svorkami.
- 6) Rozměr k vnitřní ploše zavřených dveří rozváděče.
- 7) Upevňovací body k montáži jističe.
- 11) Styčná plocha.

## JISTIČE, ODPÍNAČE

3P 4P

### Rozměry - velikost III - výsuvné provedení

#### Zadní horizontální přívod

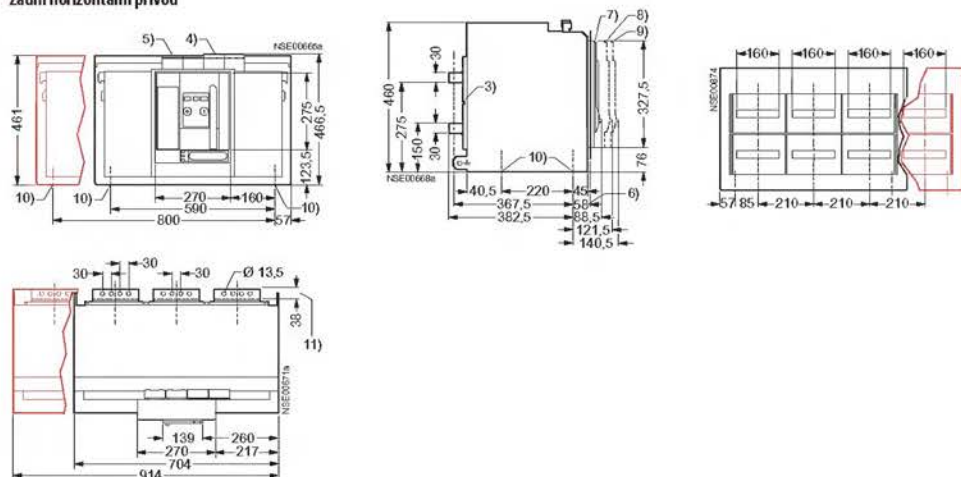

#### Přední přívod jedna řada otvorů

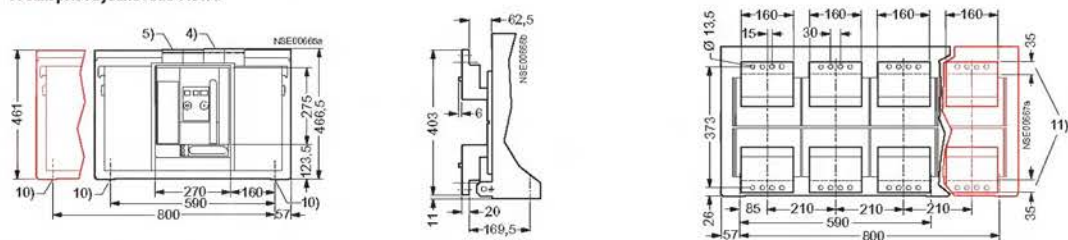

#### Přední přívod dvě řady otvorů

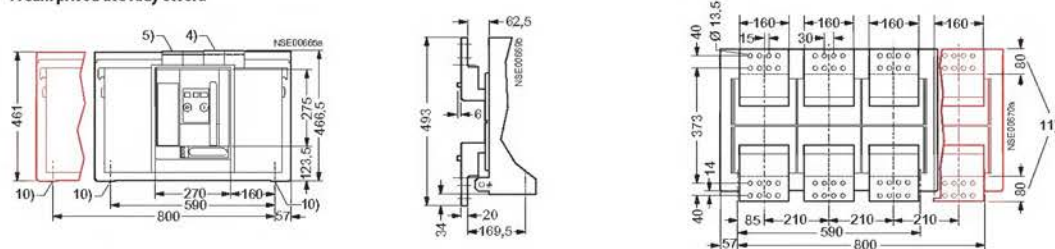

#### 4-pólové provedení

- 3) Drážky (4 mm široké, 5 mm hluboké) pro mezifázové přepážky.
- 4) Konektory pomocných obvodů se šroubovými svorkami (SIGUT).
- 5) Konektory pomocných obvodů s pružinovými svorkami.
- 6) Rozměr k vnitřní ploše zavěšení dveří rozváděče.
- 7) ARION WL v pracovní poloze.
- 8) ARION WL ve zkušební poloze.
- 9) ARION WL v odpojené poloze.
- 10) Otvory pro upevňovací šrouby, průměr 10 mm.
- 11) Styčná plocha.

Jmenovitý proud	Rozměr	a	b
do 4000 A		40	210
5000 A		40	210
6300 A		5	245

## JISTIČE, ODPÍNAČE

### Rozměry - velikost III - výsuvné provedení

#### Zadní vertikální přívod

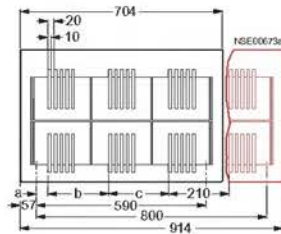
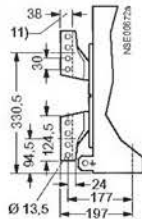
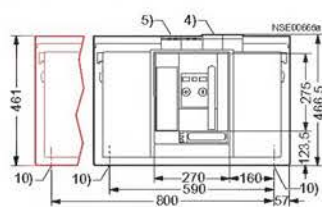

#### Zadní přírubový přívod

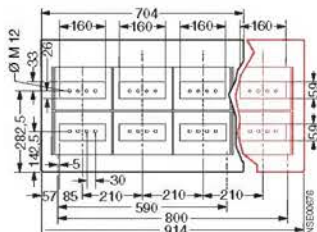
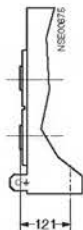
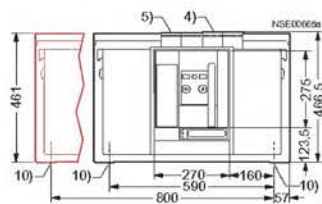

#### 4-pólové provedení

- 3) Drážky (4 mm široké, 5 mm hluboké) pro mezifázové přepážky.
- 4) Konektory pomocných obvodů se šroubovými svorkami (SIGUT).
- 5) Konektory pomocných obvodů s pružinovými svorkami.
- 6) Rozměr k vnitřní ploše zavěšených dveří rozváděče.
- 7) ARION WL v pracovní poloze.
- 8) ARION WL ve zkušební poloze.
- 9) ARION WL v odpojené poloze.
- 10) Otvory pro upevňovací šrouby, průměr 10 mm.
- 11) Styčná plocha.

Jmenovitý proud	Rozměr	a	b
do 4000 A		40	210
5000 A		40	210
6300 A		5	245

## JISTIČE, ODPÍNAČE

3P 4P

### Rozměry - příslušenství

Měřicí transformátory napětí - 3WL9111-0BB70-0AA0  
 3WL9111-0BB68-0AA0  
 3WL9111-0BB64-0AA0

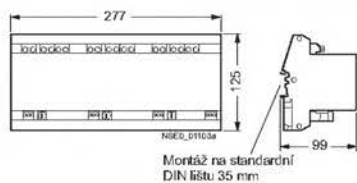

### Vnější měřicí proudový transformátor pro N vodič s Cu pasy - velikost I - 3WL9111-0AA31-0AA0

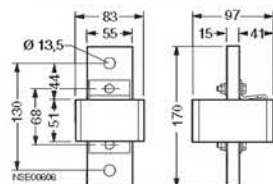

### Vnější měřicí proudový transformátor pro N vodič s Cu pasy - velikost II - 3WL9111-0AA32-0AA0

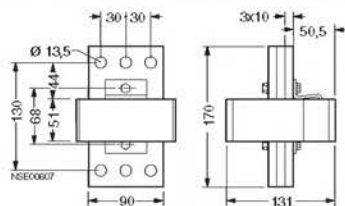

### Vnější měřicí proudový transformátor pro N vodič s Cu pasy - velikost III - 3WL9111-0AA33-0AA0

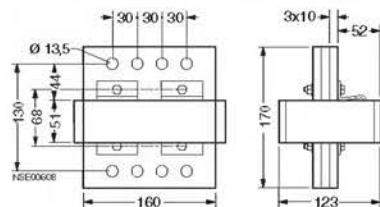

### Vnější měřicí proudový transformátor pro N vodič bez Cu pasů - velikost I - 3WL9111-0AA21-0AA0

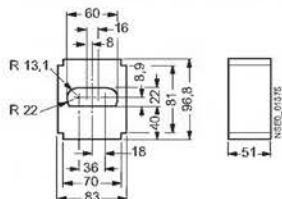

## JISTIČE, ODPÍNAČE

### Rozměry - příslušenství

Vnější měřicí proudový transformátor pro N vodič bez Cu pasů - velikost II - 3WL9111-0AA22-0AA0

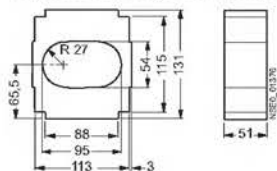

Vnější měřicí proudový transformátor pro N vodič bez Cu pasů - velikost III - 3WL9111-0AA23-0AA0

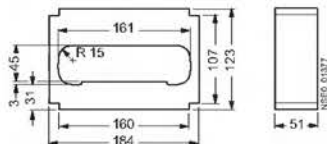

Výřez ve dveřích rozváděče pro ovládací panel při použití těsnícího rámu

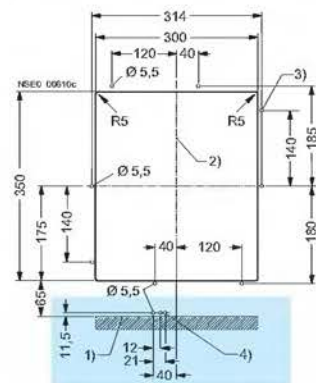

- 1) Montážní rovina
- 2) Osa ovládacího panelu
- 3) 8 montážních otvorů pro těsnící rám
- 4) 3 montážní otvory pro blokování dveří rozváděče

Výřez ve dveřích rozváděče pro ovládací panel při použití průhledného krytu

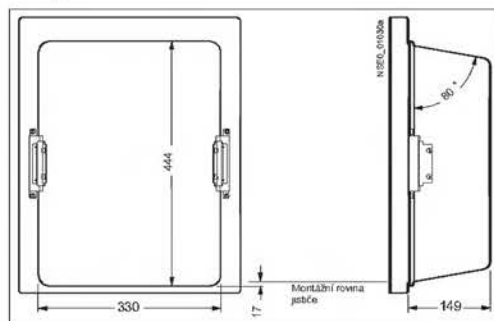
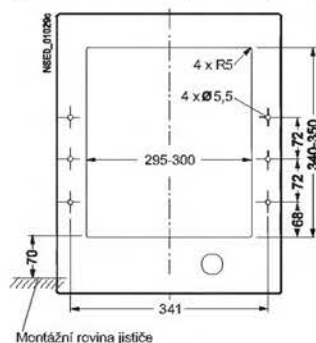

## VÝSUVNÉ ZAŘÍZENÍ

3P 4P

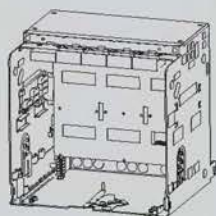

## Popis

Výsuvné provedení jističe/odpínače je určeno do náročných průmyslových provozů, kde je potřeba rychlá výměna jističe, časté revize a viditelné, galvanické rozpojení obvodu.

## Polohy jističe ve výsuvném zařízení

	Zobrazení	Signalizace polohy	Hlavní proudové dráty	Pomocné obvody	Dveře rozváděče	Izolační kryt
Poloha pro údržbu			rozpojené	rozpojené	otevřené	zavřen
Odpojená poloha			rozpojené	rozpojené	zavřené	zavřen
Zkušební poloha (Revizní poloha)			rozpojené	spojené	zavřené	zavřen
Pracovní poloha			spojené	spojené	zavřené	otevřen



NSE01008

## Kryty zhášecích komor

## 3WL9111-0AS...0AA0 nebo doplňkový kód „R10“

Kryt zhášecích komor slouží pro ochranu zařízení rozváděče, která jsou umístěna bezprostředně nad zhášecími komorami jističe. Kryt je volitelné přídavné vybavení pro výsuvné zařízení.

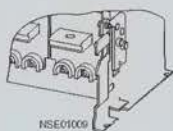

NSE01009

## Kódování výsuvného zařízení

## 3WL111-0AR12-0AA0

Výsuvný jistič a výsuvné zařízení lze volitelně vybavit přídavným kódovacím zařízením, které je nastavené podle vybavení jističe. Kódovací zařízení umožňuje zákazníkovi kódovat jistič i výsuvné zařízení podle instalovaného vybavení. Mají-li rám a jistič různý kód, netze jistič do výsuvného zařízení zasunout. Kódovací zařízení má 36 různých kódů.

## Izolační kryt

## 3WL9111-0AP...0AA0 nebo doplňkový kód „R21“

Izolační kryt se skládá z izolačních listů, které překrývají lametové kontakty hlavních proudových drah ve výsuvném zařízení. Izolační kryt brání před dotykem živých částí zařízení. Izolační listy lze ručně zvednout z ochranné polohy pomocí páky. Izolační listy lze fixovat v různých polohách visacími zámky, které brání neoprávněné manipulaci.

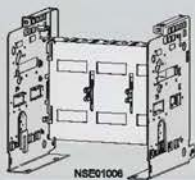

NSE01000

## Kódovací zařízení podle jmenovitého proudu

Výsuvný jistič a výsuvné zařízení jsou standardně vybaveny kódovacím zařízením podle jmenovitého proudu. Toto kódovací zařízení umožňuje zasunout do výsuvného zařízení jen jistič příslušné velikosti, který má shodnou velikost kontaktních nožů hlavních proudových drah.

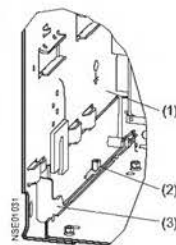

NSE01001

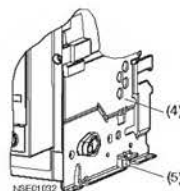

NSE01002

- (1) Výsuvné zařízení, levá vnitřní strana; pravá strana analogicky
- (2) Kódový čep na vodící kolejničce na výsuvném zařízení
- (3) Vodící kolejničce
- (4) Výsuvný jistič, pravá strana; levá strana analogicky
- (5) Kódový čep ve výsuvném zařízení

## VÝSUVNÉ ZAŘÍZENÍ

3P 4P

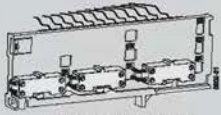

3WL9111-0AH11-0AA0  
nebo doplňkový kód

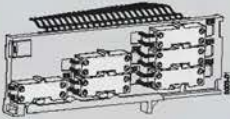

3WL9111-0AH12-0AA0  
nebo doplňkový kód

### Signalizační spínače polohy ve výsuvném zařízení

Zásuvný rám lze dodatečně vybavit signalizačními spínači polohy. Umožňují zjistit polohu jističe v rámu. Signalizační spínače polohy se dodávají namontované na nosné desce, s přívodními kabely o délce 1,5 m. Dodávají se dvě provedení s různým počtem kontaktů.

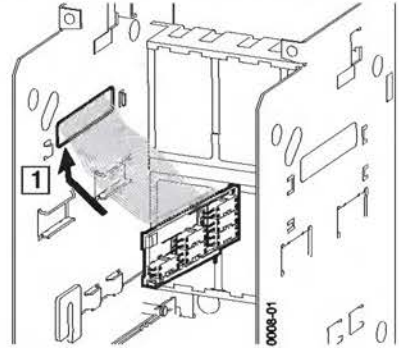

### Počet kontaktů podle provedení

Provedení	Poloha	Odpojeno	Zkušební	Pracovní
3WL9111-0AH11-0AA0 nebo doplňkový kód „R15“		1 přepínač	1 přepínač	1 přepínač
3WL9111-0AH12-0AA0 nebo doplňkový kód „R16“		1 přepínač	2 přepínač	3 přepínač

### Stavy signalizačních spínačů polohy

Signalizační spínač	Kontakty	Poloha jističe		
		Odpojená poloha	Zkušební poloha	Pracovní poloha
S30				
S31 / S32				
S33 / S34 / S35				

- kontakt rozeprt  
 - kontakt zapnut

### Parametry signalizačních spínačů polohy

Jmenovité provozní napětí	$U_n$	250 V a.c./d.c.	
Jmenovité izolační napětí	$U_i$	440 V a.c./250 V d.c.	
Jmenovitý kmitočet	$f_n$	50/60 Hz	
Jmenovitý pracovní proud	$I_c$	AC-12	10 A/24 ÷ 440 V
		AC-15	4 A/230 V, 3 A/440 V
		DC-12	10 A/24 V, 2,5 A/48 V, 0,2 A/240 V
		DC-13	3 A/24 V, 0,1 A/240 V
Řízení	Pojistka	Max. PV10 8A gG	
	Jistič	Max. ISN 8C/1	

## NADPROUDOVÉ SPOUŠTĚ

3P 4P

### Popis

#### Základní popis

Spoušťe jsou určeny pro jistiění transformátorů, vedení, obvodů, motorů a dalších zařízení jako jsou například frekvenční měniče apod. Pro každou aplikaci lze podle požadavků vybrat optimální nadproudovou spoušť z hlediska jistiění i dalších funkcí, například datové komunikace. Více informací o datové komunikaci a funkci měření viz str. 85. Nadproudové spoušťe jsou elektronické a řídí je mikroprocesor. Pracují nezávisle na velikosti napětí v obvodu. Spoušťe pro svoji základní ochrannou funkci nepotřebují externí napájení. Napájení je potřebné, je-li jistič vybaven funkcí měření Plus nebo datovou komunikací. Všechny spoušťe umožňují regulaci jmenovitého proudu v rozsahu  $0,4 \div 11$ . Přehled parametrů nadproudových spoušťe je na str. 74. Na dalších stránkách jsou popsány jednotlivé spoušťe s vypínacími charakteristikami. Modely spoušťe ETU45B a vyšší umožňují nastavení hodnoty  $I_t = \text{konst.}$  Průběh vypínací charakteristiky se tím více přiblíží vypínací charakteristice pojistek. Tím se dosáhne větší míry selektivity mezi jističem a příslušnými pojistkami. Případná vada mikroprocesoru je na všech spoušťích signalizována červenou LED.

#### Displej

Nadproudová spoušť ETU45B může být vybavena 4 řádkovým LCD displejem. Spoušť ETU76B má pevně integrovaný grafický displej. Na displejích se mohou zobrazovat například hodnoty měřených veličin v obvodu. U spoušťe ETU76B se pomocí displeje a tlačítek nastavují i parametry spoušťe.

#### Nastavení parametrů nadproudových spoušťe

U nadproudových spoušťe ETU15B až ETU45B se základní parametry odvracených funkcí nastavují pomocí otočných přepínačů. U spoušťe ETU45B se některé další parametry nastavují pouze přes datovou komunikaci. Tyto funkce jsou přístupné pouze je-li jistič vybaven funkcí měření Plus viz str. 85. Spoušť ETU55B lze nastavit pouze přes datovou komunikaci. Spoušť ETU76B lze nastavit přímo o ní pomocí tlačítek a displeje přes menu nebo také přes datovou komunikaci.

#### Modul jmenovitého proudu

Spoušťe, mimo ETU15B, obsahují „Modul jmenovitého proudu“. Standardně je každý jistič vybaven modulem jmenovitého proudu s hodnotou odpovídající maximálnímu jmenovitému proudu jističe. Je-li potřeba nižší jmenovitý proud jističe, je možné dodat jistič s nadproudovou spoušťí obsahující modul jmenovitého proudu o požadované hodnotě, viz str. 31. Modul jmenovitého proudu je možné také vyměnit dodatečně a snížit tak jmenovitý proud jističe, viz str. 39. Modul jmenovitého proudu může sloužit k trvalému snížení jmenovitého proudu nebo k dočasnému. Například při spouštění nového provozu, kde je zpočátku potřeba nižší jmenovitý proud. Regulace jmenovitého proudu  $0,4 \div 11$ , je odvislá od jmenovitého proudu modulu, nikoli od maximálního proudu jističe.

Příklad:

- Jistič s max. jmenovitým proudem 2500 A se standardně dodaným modulem jmenovitého proudu  
- nastavení  $I_n = 1000 \div 2500$  A
- Jistič s max. jmenovitým proudem 2500 A a modulem jmenovitého proudu s  $I_n = 1000$  A  
- nastavení  $I_n = 400 \div 1000$  A

#### Přepínatelná sada parametrů

Nadproudové spoušťe ETU55 a ETU76B dovolují nastavit do paměti dvě sady parametrů (dvě různé vypínací charakteristiky) pro jistiění dvou různých zařízení. Pouhým přepnutím těchto sad parametrů (u ETU55B a UTU76B přes datovou komunikaci, u ETU76B i přes menu spoušťe) je jistič za 200 ms připraven jistič jiné zařízení.

#### Jistiění N vodiče nebo jeho spínání

Jistiění N vodiče umožňují nadproudové spoušťe ETU27B a vyšší. Pro jistiění N vodiče pak musí být 3-pólové jističe doplněny o vnější transformátor proudu pro N vodič, viz str. 40. 4-pólové jističe musí být vybaveny vnitřním proudovým transformátorem pro N vodič, viz str. 32. U 4-pólových jističů bez vnitřního proudového transformátoru proudu pro N vodič je N vodič pouze spínán. Možnosti nastavení jistiění N vodiče viz tabulka na str. 74.

#### Jistiění proti zemnímu zkratu

Viz str. 84.

#### Testování nadproudových spoušťe a signalizace vypnutí

Funkčnost nadproudových spoušťe lze testovat na spoušťích samotných. Stisknutím tlačítka „TEST“ na spoušťi proběhne základní test ochranných funkcí spoušťe. Nadproudové spoušťe lze také testovat pomocí speciálních testerů viz str. 39. Pro více informací prosím kontaktujte technickou podporu OEZ. Kontakt je uveden na konci katalogu. Podrobnější informace o testování nadproudových spoušťe poskytneme na vyžádání nebo viz „Podrobní návod k použití“ na [www.oez.cz](http://www.oez.cz).

Nadproudové spoušťe umí signalizovat příčinu vypnutí pomocí LED. LED jsou umístěny přímo na spoušťi. Signalizaci lze zaktivovat tlačítkem „QUERY“. Podle toho, jakou ochrannou funkci došlo k vypnutí jističe, se při stisknutí tlačítka rozsvítí příslušná LED. Příčinu posledního vypnutí si nadproudová spoušť pamatuje až do vymazání paměti tlačítkem „CLEAR“ max. však 24 hod.

#### Vypínací charakteristiky

Každému typu spoušťe ARION WL přísluší vlastní charakteristika. Kompletní charakteristika spoušťe se vytváří skládáním jednotlivých částí charakteristik. Charakteristiky znázorňují odezvu nadproudové spoušťe na proud za stavu, kdy jističem proud již protéká. Je-li spoušť aktivována bezprostředně po zapnutí jističe, to znamená, že spoušť ještě neměla proud, příslušné doby vypnutí se prodlouží podle hodnoty proudu až o 15 ms. Tolerance časů a proudů jsou uvedeny u charakteristik. Charakteristiky platí pro teploty okolí  $-5$  až  $+55^\circ\text{C}$ . Spoušť lze provozovat při teplotách  $-20$  až  $+70^\circ\text{C}$ . Pro tyto teploty platí rozšířené pásmo tolerancí. Jistič s nadproudovou spoušťí ETU76B s grafickým displejem lze provozovat do  $+55^\circ\text{C}$ . Vizuální demonstrační vypínací charakteristiky naleznete v programu Sichr.

#### Resetování po vypnutí jističe nadproudovou spoušťí

Po vypnutí jističe nadproudovou spoušťí je nutné spoušť resetovat. Jistič nelze bez resetu spoušť znovu zapnout. Po vypnutí jističe nadproudovou spoušťí se vysune na spoušťi červené indikační tlačítko, které slouží k mechanické místní signalizaci „vypnuto nadproudovou spoušťí“ a také k místnímu ručnímu resetu spoušťe.

#### Automatický reset

Jistič lze vybavit funkcí automatického resetu (doplňkový kód „R01“). U jističe vybaveného touto funkcí dojde po vypnutí jističe nadproudovou spoušťí k okamžitému automatickému resetu nadproudové spoušťe a jistič je připraven k zapnutí. Červené indikační tlačítko zůstane po automatickém resetu vysunutě. Signalizuje vypnutí jističe nadproudovou spoušťí až do jeho ručního nebo dálkového resetu.

#### Dálkový reset

Jistič vybavený automatickým resetem lze vybavit i dálkovým resetem. Funkce dálkového resetu umožňuje dálkově elektricky resetovat indikační tlačítko signalizující vypnutí nadproudovou spoušťí. Lze provést i ruční reset indikačního tlačítka.

#### Plombování nadproudové spoušťe

Na nadproudovou spoušť lze nasadit průhledný kryt nadproudové spoušťe, který je možné zaplombovat. Prvky pro nastavení parametrů jsou zakryty a tím je zabráněno neoprávněnému přístupu k nastavení parametrů. Otvary v krytu umožňují přístup k dotazovacímu a testovacímu tlačítku. Součástí je i uzamykatelná krytka, která zabráňuje ručnímu resetu ukazatele „vypnuto nadproudovou spoušťí“.

# NADPROUDOVÉ SPOUŠTĚ - PŘEHLED PARAMETRŮ

3P 4P

## Parametry

Základní funkce	Typ nadproudové spouště	ETU15B	ETU25B	ETU27B
	<b>Jištění při přetížení</b>	+	+	+
	Funkce lze zapnout a vypnout	-	-	-
	Rozsah nastavení $I_n = I_n \times \dots$	0,5-0,6-0,7-0,8-0,9-1	0,4-0,45-0,5-0,55	0,4-0,45-0,5-0,55
	Přepínatelné jističení proti přetížení (funkční závislost Pt- nebo Pt')	-	-	-
	Rozsah nastavení doby zpoždění $t_d$ pro Pt	10s pevně	10s pevně	10s pevně
	Rozsah nastavení doby zpoždění $t_d$ pro Pt'	-	-	-
	leprou paněť	-	-	-
	Gtlivost na výpadek fáze	-	při $t_d = 20ms (I_0)^9$	při $t_d = 20ms (I_0)^{10}$
	<b>Jištění vodiče N</b>	-	-	+
	Funkce lze zapnout a vypnout	-	-	+ (posuvným přepínačem)
	Rozsah nastavení pro vodič $N_n = I_n \times \dots$	-	-	I
	<b>Krátkodobé zpožděné jističení při zkratu</b>	-	+	+
	Funkce lze zapnout a vypnout	-	-	-
	Rozsah nastavení $I_{sd} = I_n \times \dots$	-	1,25-1,5-2-2,5-3-4-6-8-10-12	1,25-1,5-2-2,5-3-4-6-8-10-12
	Rozsah nastavení doby zpoždění $t_d$	-	0-10-100-200-300-400	0-10-100-200-300-400
Přepínatelné krátkodobé zpožděné zkratové jističení (funkční závislost Pt)	-	-	-	
Rozsah nastavení doby zpoždění $t_{sd}$ při Pt	-	-	-	
Funkce ZSS-s (časové zkrácené řízení selektivity)	-	-	-	
<b>Okamžité zkratové jističení</b>	+	+	+	
Funkce lze zapnout a vypnout	-	-	-	
Rozsah nastavení $I = I_n \times \dots$	2-3-4-5-6-7-8	pevný při $I \geq 20 \times I_n$ , max. 50 kA	pevný při $I \geq 20 \times I_n$ , max. 50 kA	
<b>Jištění při zemním zkratu</b>	-	-	+ pevně vestavěna	
Funkce vypnutí a výstražné signalizace	-	-	-	
Funkce vypnutí lze zapnout a vypnout	-	-	+ (otočným přepínačem)	
Funkce výstražné signalizace lze zapnout a vypnout	-	-	-	
Měření zkratového proudu vektorovým součtem proudů pomocí vnitřního nebo vnějšího měřícího transformátoru proudu na vodiči N	-	-	+	
Měření zkratového proudu vnějším měřícím transformátorem proudu na ochranném vodiči	-	-	-	
Rozsah nastavení meze pro vypnutí $I_g$	-	-	A-B-C-D-E	
Rozsah nastavení meze pro výstražnou signalizaci $I_g$	-	-	-	
Rozsah nastavení doby zpoždění $t_g$	-	-	100-200-300-400-500ms	
Přepínatelná funkce zkratového jističení (funkční závislost Pt)	-	-	-	
Rozsah nastavení doby zpoždění $t_g$ při Pt	-	-	-	
Funkce ZSS-g (časové zkrácené řízení selektivity)	-	-	-	
<b>Přepínatelné sady parametrů</b>	-	-	-	
<b>LCD displej</b>	Alfanumerický, 4 řádky	-	-	
Grafický	-	-	-	
<b>Datová komunikace</b>	Integrovaný CubicleBUS	-	-	
Možnost komunikace po protokolu PROFIBUS	-	-	-	
Možnost komunikace po protokolu MODBUS	-	-	-	
<b>Funkce měření</b>	Funkce měření Plus	-	-	
<b>Signalizace pomocí LED</b>	aktivní nadproudová spoušť	+	+	
výstražná signalizace	+	+	+	
vadná EIU	+	+	+	
vypnutí funkce L	-	+	+	
vypnutí funkce S	-	+	+	
vypnutí funkce I	-	+	+	
vypnutí funkce N	-	-	+	
vypnutí funkce G	-	-	+	
G - výstražná signalizace	-	-	-	
vypnutí rozšířenou funkcí jističení	-	-	-	
kommunikace	-	-	-	
<b>Hlášení signalizačními kontakty přes vnější CubicleBUS moduly (optočleny nebo relé)</b>	-	-	-	
výstražba: přetížení	-	-	-	
odlehčení zátěže, připojení zátěže	-	-	-	
odlehčení zátěže, připojení zátěže	-	-	-	
výstražba: vysoká teplota	-	-	-	
asymetrie fází	-	-	-	
okamžité vypnutí zkratu	-	-	-	
krátkodobé zpožděné vypnutí zkratu	-	-	-	
vypnutí z přetížení	-	-	-	
vypnutí z přetížení vodiče N	-	-	-	
vypnutí zemního zkratu	-	-	-	
výstražba: zemní zkrat	-	-	-	
pomocné relé	-	-	-	
vadná EIU	-	-	-	

- funkce není dostupná; + funkce je dostupná; ○ funkce je volitelná

<sup>9</sup> - M = jističení motorů

## NADPROUDOVÉ SPOUŠTĚ - PŘEHLED PARAMETRŮ

3P 4P

## Parametry

Základní funkce	ETU45B	ETU55B	ETU76B
<b>Jištění při přetížení</b>	+	+	+
Funkce lze zapnout a vypnout	-	+ (zap/vyp pomocí dat.komunikace)	+
Rozsah nastavení $I_{10} = 1, x \dots$	0,4-0,45-0,5-0,55 0,6-0,65-0,7-0,8-0,9-1	$0,4 \div 1^{\text{a}}$	$0,4 \div 1^{\text{a}}$
Přepínatelné jištění proti přetížení (funkční závislost Pt- nebo Pt)	+ (posuvným přepínačem)	+ (zap/vyp pomocí dat. komunikace)	+
Rozsah nastavení doby zpoždění tR pro Pt	2-3-5-5,5-8-10-14-17-21-25-30s	$2 \div 30 \text{ s}^{\text{a}}$	$2 \div 30 \text{ s}^{\text{a}}$
Rozsah nastavení doby zpoždění tR pro Pt	1-2-3-4-5s	1-2-3-4-5s	1-2-3-4-5s
Teplotní paměť	+ (zap/vyp posuvným přepínačem)	+ (zap/vyp pomocí dat. komunikace) <sup>2</sup>	+ (pomocí menu/dat. komunikace)
Čitlivost na výpadek fáze	$pH_{10} = 20 \text{ ms (A)}^{\text{a}}$	+ (zap/vyp pomocí dat. komunikace)	+ (zap/vyp pomocí menu/dat. kom.)
<b>Jištění vodiče N</b>	+	+	+
Funkce lze zapnout a vypnout	+ posuvným přepínačem	+ (pomocí dat.komunikace)	+ (pomocí menu/dat. komunikace)
Rozsah nastavení pro vodič $I_{10} = 1, x \dots$	$0,5 \div 1$	$0,5 \div 2^{\text{a}}$	$0,5 \div 2^{\text{a}}$
<b>Krátkodobé zpožděné jištění při zkratu</b>	+	+	+
Funkce lze zapnout a vypnout	+ (otočným přepínačem)	+ (pomocí dat. komunikace)	+ (pomocí menu/dat. komunikace)
Rozsah nastavení $bd = 1, x \dots$	1,25-1,5-2-2,5-3-4-6-8-10-12	$1,25 \div 0,8 \times I_{10}^{\text{a}}$	$1,25 \div 0,8 \times I_{10}^{\text{a}}$
Rozsah nastavení doby zpoždění tsd	M- 100-200-300-400 ms	M- 80 $\div$ 400 ms <sup>a</sup>	M- 80 $\div$ 400 ms <sup>a</sup>
Přepínatelné krátkodobé zpožděné zkratové jištění (funkční závislost Pt)	+ (otočným přepínačem)	+ (pomocí dat. komunikace)	+ (pomocí menu/dat. komunikace)
Rozsah nastavení doby zpoždění tsd při Pt	100-200-300-400 ms	100 $\div$ 400 ms <sup>a</sup>	100 $\div$ 400 ms <sup>a</sup>
Funkce ZSS-s (časové zkrácené řízení selektivity)	pomocí modulu CubideBUS	pomocí modulu CubideBUS	pomocí modulu CubideBUS
<b>Okamžité zkratové jištění</b>	+	+	+
Funkce lze zapnout a vypnout	+ (otočným přepínačem)	+ (pomocí dat. komunikace)	+ (pomocí menu/dat. komunikace)
Rozsah nastavení $I_{10} = 1, x \dots$	1,5-2,2-3-4-6-8-10-12-0,8 $\times I_{10}$	$1,5 \times I_{10} \div 0,8 \times I_{10}^{\text{a}}$	$1,5 \times I_{10} \div 0,8 \times I_{10}^{\text{a}}$
<b>Jištění při zemním zkratu</b>	○	○	○
Funkce vypnutí a výstražné signalizace	+	+ (pomocí dat. komunikace)	+
Funkce vypnutí lze zapnout a vypnout	+ (otočným přepínačem)	+ (pomocí dat. komunikace)	+ (pomocí menu/ dat. komunikace)
Funkce výstražné signalizace lze zapnout a vypnout	-	+ (pomocí dat. komunikace)	+ (pomocí menu/ dat. komunikace)
Měření zkratového proudu vektorovým součtem proudů pomocí vnitřního nebo vnějšího měřičního transformátoru proudu na vodiči N	+	+	+
Měření zkratového proudu vnějším měřičním transformátorem proudu na odhadném vodiči	+	+	+
Rozsah nastavení meze pro vypnutí $I_{10}$	A-B-C-D-E	A-B-C-D-E	A-B-C-D-E
Rozsah nastavení meze pro výstražnou signalizaci $I_{10}$	A-B-C-D-E	A-B-C-D-E	A-B-C-D-E
Rozsah nastavení doby zpoždění $t_{10}$	100-200-300-400-500 ms	100 $\div$ 500 ms <sup>a</sup>	100 $\div$ 500 ms <sup>a</sup>
Přepínatelná funkce zkratového jištění (funkční závislost Pt)	+	+	+
Rozsah nastavení doby zpoždění tg při Pt	100-200-300-400-500 ms	100 $\div$ 500 ms <sup>a</sup>	100 $\div$ 500 ms <sup>a</sup>
Funkce ZSS-g (časové zkrácené řízení selektivity)	pomocí modulu CubideBUS	pomocí modulu CubideBUS	pomocí modulu CubideBUS
<b>Přepínatelné sady parametrů</b>	-	+	-
<b>LCD displej</b>	Alfanumerický, 4 řádky	+	+
Grafický	-	-	+
<b>Datová komunikace</b>	Integrovaný CubideBUS	+	+
Možnost dat. komunikace po PROFIBUS-DP	○	○	○
Možnost dat. komunikace po MODBUS	○	○	○
<b>Funkce měření</b>	Funkce měření Plus	+	+
<b>Signalizace pomocí LED</b>	aktivní nadproudová spoušť	+	+
výstražná signalizace	+	+	+
vadná ETU	+	+	+
vypnutí funkce L	+	+	+
vypnutí funkce S	+	+	+
vypnutí funkce I	+	+	+
vypnutí funkce N	+	+	+
vypnutí funkce G	+ (jens modulem jištění proti zem. zkratu)	+ (jens modulem jištění proti zem. zkratu)	+ (jens modulem jištění proti zem. zkratu)
G- výstražná signalizace	+ (jens modulem jištění proti zem. zkratu)	+ (jens modulem jištění proti zem. zkratu)	+ (jens modulem jištění proti zem. zkratu)
vypnutí rozšířenou funkcí jištění	+	+	+
dat. komunikace	+	+	+
<b>Hlášení signalizačními kontakty přes vnější CubideBUS moduly (optočteny nebo relé)</b>			
výstražka: přetížení	+	+	+
odlehčení zátěže, připojení zátěže	+	+	+
odlehčení zátěže, připojení zátěže	+	+	+
výstražka: vysoká teplota	+	+	+
asymetrie fází	+	+	+
okamžité vypnutí zkratu	+	+	+
krátkodobé zpožděné vypnutí zkratu	+	+	+
vypnutí z přetížení	+	+	+
vypnutí z přetížení vodiče N	+	+	+
vypnutí zemního zkratu	+ (jens modulem jištění proti zem. zkratu)	+ (jens modulem jištění proti zem. zkratu)	+ (jens modulem jištění proti zem. zkratu)
výstražka: zemní zkrat	+ (jens modulem jištění proti zem. zkratu)	+ (jens modulem jištění proti zem. zkratu)	+ (jens modulem jištění proti zem. zkratu)
pomocné relé	+	+	+
vadná ETU	+	+	+

<sup>a</sup> - krok nastavení hodnoty:

Rozsah	0 $\div$ 1	1 $\div$ 100	100 $\div$ 500	500 $\div$ 1000	1000 $\div$ 1600	1600 $\div$ 10000	10000 $\div$ max
Krok	0,1	1	5	10	50	100	1000

# NADPROUDOVÉ SPOUŠTĚ - ETU15B

## Popis

### Použití

Jednoduché jistiění rozvodů v budovách a jistiění zařízení bez časové selektivity do 3200 A.

### Vlastnosti

- nastavitelné jistiění proti přetížení s charakteristikou I<sup>2</sup>t s pevně nastavenou dobou zpoždění t<sub>0</sub> = 10 s při 6 × I<sub>n</sub>
- okamžité zkratové jistiění v rozsahu 2 ... 8 × I<sub>n</sub>
- nastavování jističích funkcí otočným přepínačem.

Další technické údaje viz tabulka na straně 74

### Funkce

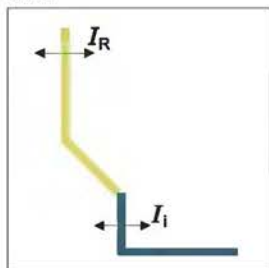

### Vypínací charakteristika

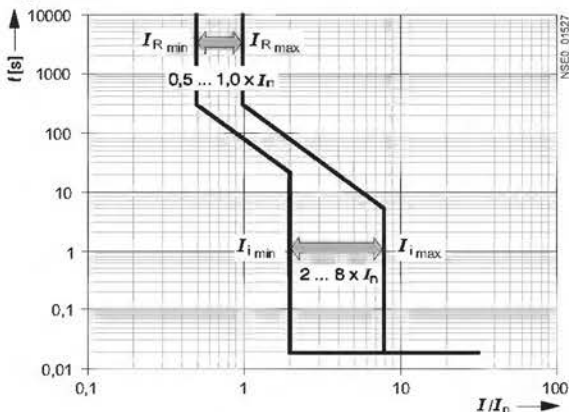

### Tolerance při nastavených proudech:

- L: vypnutí mezi 1,05 a 1,2 × I<sub>n</sub>
- I: -0 %, +20 %

### Tolerance pro vypínací doby:

- L: -20 %, +0 % pro charakteristiku I<sup>2</sup>t
- I: < 50 ms

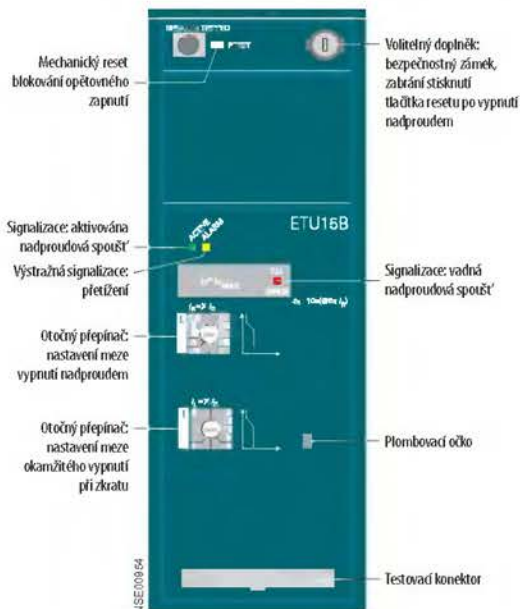

## NADPŘOUDOVÉ SPOUŠTĚ - ETU25B

3P 4P

## Popis

## Použití

Klasické jistiění rozvodů v budovách, jistiění motorů a zařízení s časově selektivním řazením do 6300 A.

## Vlastnosti

- nastavitelné jistiění při přetížení s charakteristikou  $I^2t$  s pevně nastavenou dobou zpoždění  $t_b = 10$  s při  $6 \times I_n$
- krátkodobě zpožděné zkratové jistiění, nastavitelné na  $1,25 \dots 12 \times I_n$  a
- okamžité zkratové jistiění nastavené na  $20 \times I_n$ , max. 50 kA
- signalizace přetížení
- signalizace příčiny vypnutí pomocí LED
- možnost testování spouště
- nastavení funkcí jistiění otočným přepínačem

Další technické údaje viz tabulka na straně 74

## Funkce

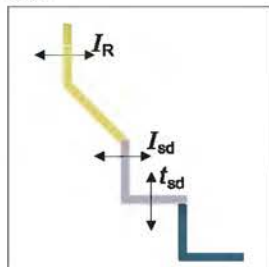

## Vypínací charakteristika

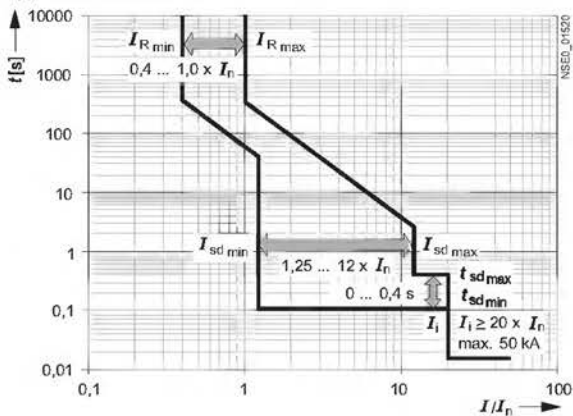

## Tolerance při nastavených proudech:

L: vypnutí mezi  $1,05$  a  $1,2 \times I_n$

S: -0 %, +20 %

I: -0 %, +20 %

## Tolerance pro vypínací doby:

L: -20 %, +0 % pro charakteristiku  $I^2t$

S: -0 %, +60 ms nebo -0 %, +10% pro charakteristiky s pevným zpožděním

I: < 50 ms

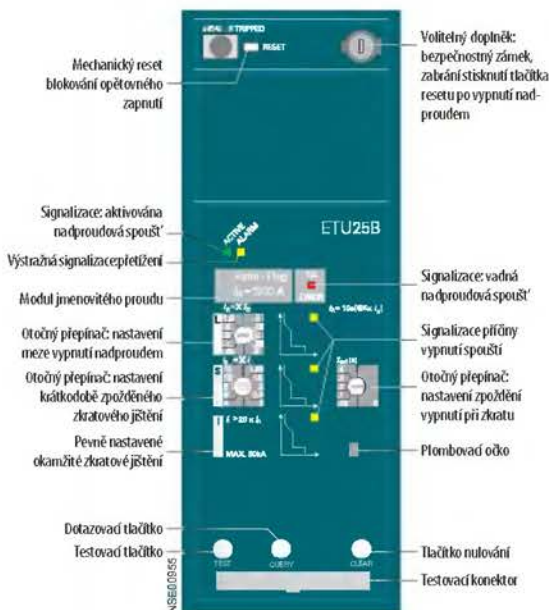

# NADPROUDOVÉ SPOUŠTĚ - ETU27B

## Popis

### Použití

Klasické jistiění rozvodů v budovách a jistiění motorů a zařízení s časově selektivním řazením do 6300 A. Spouště má pevně integrovaný modul jistiění při zemním zkratu.

### Vlastnosti

- nastavitelné jistiění při přetížení s charakteristikou I<sup>2</sup>t s pevně nastavenou dobou zpoždění t<sub>z</sub> = 10 s při 6 × I<sub>n</sub>
- krátkodobé zpožděné zkratové jistiění, nastavitelné na 1,25 ... 12 × I<sub>n</sub>
- okamžité zkratové jistiění nastavené na 20 × I<sub>n</sub>, max. 50 kA
- signalizace přetížení
- signalizace příčiny vypnutí pomocí LED
- možnost testování spouště
- nastavení funkcí jistiění otáčnými nebo posuvnými přepínači
- možnost jistiění vodiče N
- pevně integrovaný modul jistiění při zemním zkratu - výpočet zemního proudu z vektorového součtu jednotlivých proudů

Další technické údaje viz tabulka na straně 74

### Funkce

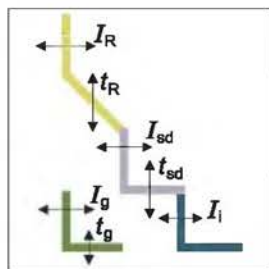

## Vypínací charakteristika

### Funkce LSI

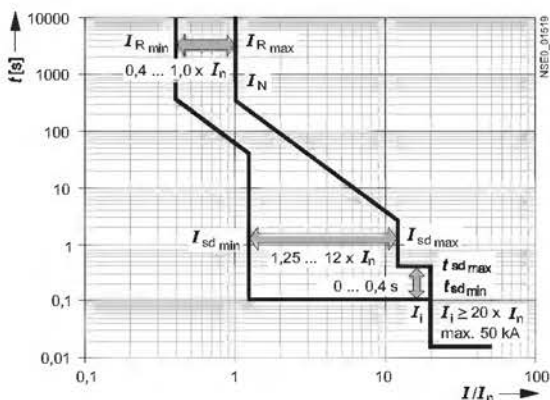

### Tolerance při nastavených proudcích:

- L: vypnutí mezi 1,05 a 1,2 x I<sub>n</sub>
- S: -0 %, +20 %
- I: -0 %, +20 %
- G: -0 %, +20 %

### Tolerance pro vypínací doby:

- L: -20 %, +0 % pro charakteristiku I<sup>2</sup>t
- S: -0 %, +60 ms nebo -0 %, +10% pro charakteristiky s pevným zpožděním
- I: < 50 ms
- G: -0 ms, +60 ms nebo -0 %, +10% pro charakteristiky s pevným zpožděním

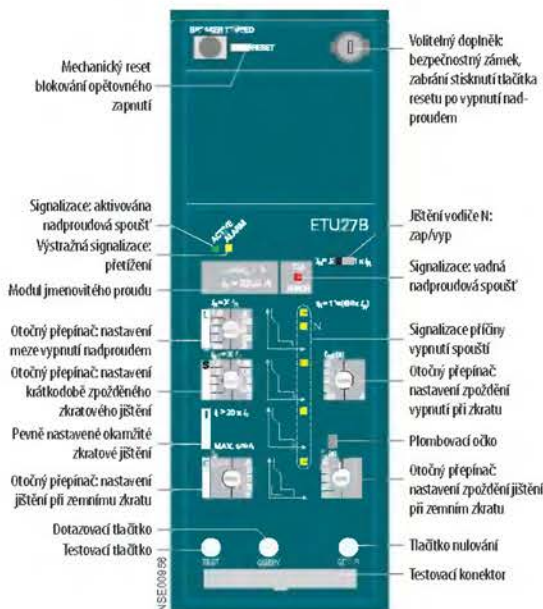

### Funkce G

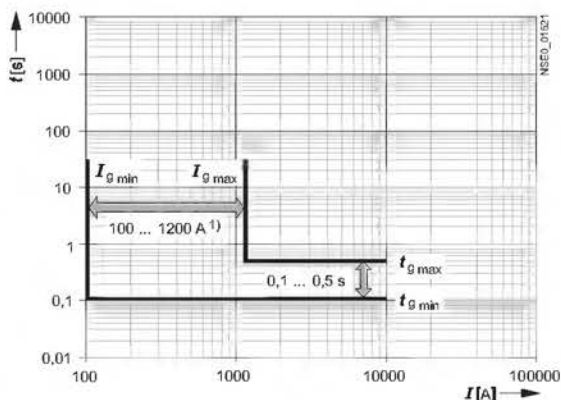

- 1) Velikost I and II: 100 ... 1200 A
- Velikost III: 400 ... 1200 A.

## NADProudové spouště - ETU45B

3P 4P

## Popis

## Použití

Genově vhodná všestranná spoušť pro inteligentní budovy a pro všechny průmyslové aplikace.

## Vlastnosti

- nastavitelné jistiění při přetížení s charakteristikou  $I^2t$  nebo  $I^1t$  s pevně nastavenou dobou zpoždění  $t_k = 10$  s při  $6 \times I_k$
- krátkodobě zpožděné zkratové jistiění, nastavitelné na  $1,25 \dots 12 \times I_k$
- okamžitě zkratové jistiění nastavené na  $20 \times I_k$ , max. 50 kA
- signalizace přetížení
- signalizace příčin vypnutí pomocí LED
- možnost testování spouště
- nastavitelná třída zpoždění pro jistiění při přetížení
- přepínatelné charakteristiky  $I^1t$  a  $I^2t$  v oblasti přetížení a v oblasti krátkodobě zpožděného zkratového jistiění pro lepší proudovou selektivitu s příslušnými pojistkami nebo jističi
- tepelná paměť, která slouží pro ochranu při opětovném zapnutí jističe po vypnutí přetížením – lze vypnout
- možnost jistiění vodiče N (odděleně nastavitelné)
- volitelný modul jistiění při zemním zkratu s odděleně nastavitelnými funkcemi výstražné signalizace a vypnutí
- možnost připojení datové komunikace a funkce měření Plus
- volitelný velmi kontrastní displej s možností nastavení sklonu pro lepší viditelnost
- nastavení funkcí jistiění otočnými nebo posuvnými přepínači

Další technické údaje viz tabulka na straně 74

## Funkce

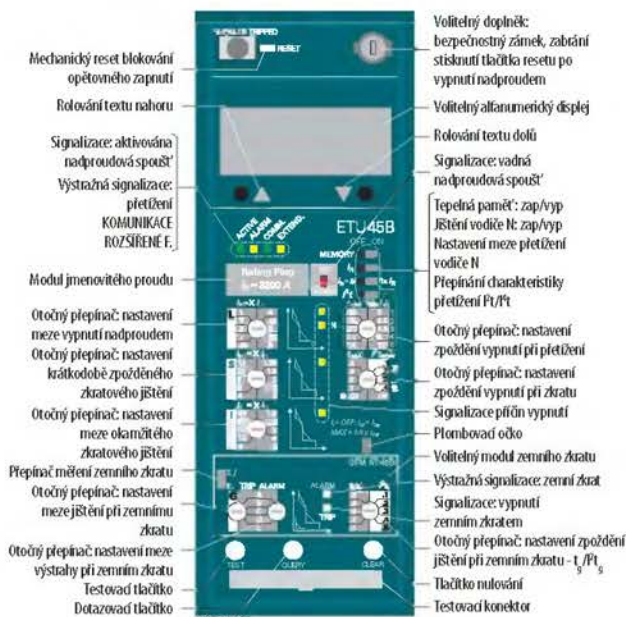
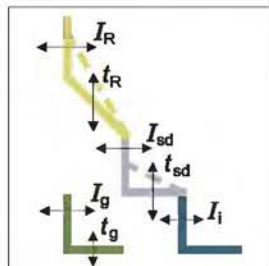

# NADPROUDOVÉ SPOUŠTĚ - ETU45B

3P 4P

## Vypínací charakteristika

Funkce L

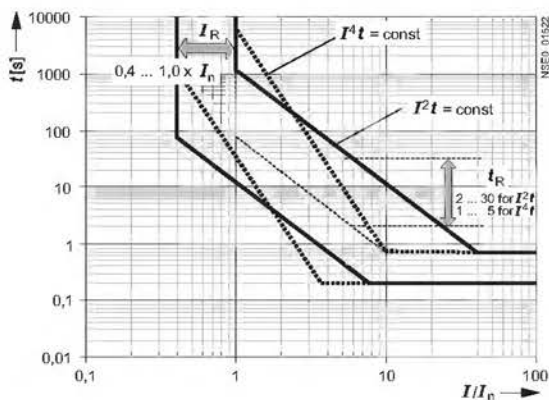

Funkce S

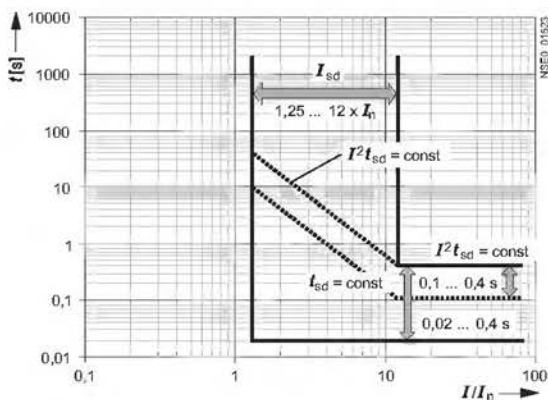

Funkce I

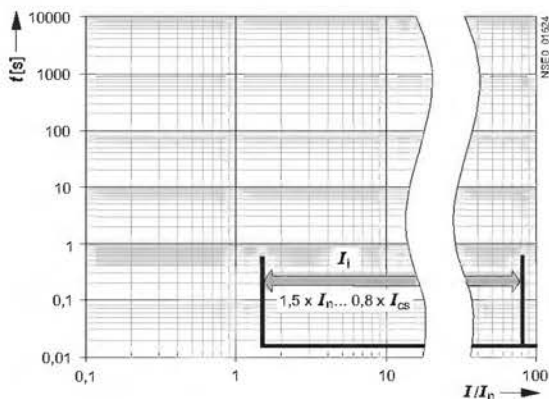

Funkce G

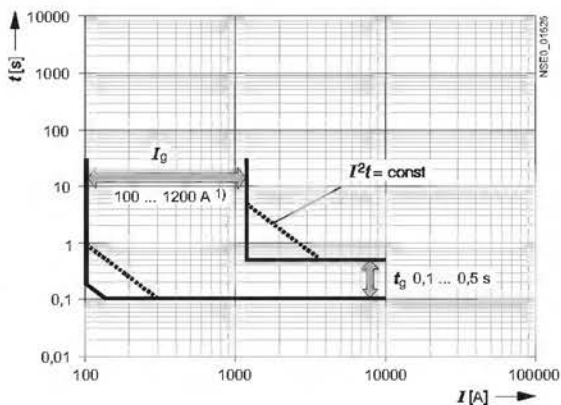

1) Velikost I and II : 100 ... 1200 A  
Velikost III : 400 ... 1200 A

### Tolerance při nastavených proudech:

L: vypnutí mezi 1,05 a 1,2 x I<sub>2</sub>

S: -0 %, +20 %

I: -0 %, +20 %

G: -0 %, +20 %

### Tolerance pro vypínací doby:

L: -20 %, +0 % pro charakteristiku I<sup>2</sup>t

S: -0 %, +60 ms nebo -0 %, +10% pro charakteristiky s pevným zpožděním

I: < 50 ms

G: -0 ms, +60 ms nebo -0 %, +10% pro charakteristiky s pevným zpožděním

## NADProudové spouště - ETU55B

3P 4P

## Popis

## Použití

Spouští pro zvláštní bezpečnostní požadavky na nastavitelnost s výlučně větší parametризací. Jištění generátorů a motorů, pro průmyslové aplikace.

## Vlastnosti

- nastavitelné jištění při přetížení s charakteristikou  $I^2t$  nebo  $I^1t$  s pevně nastavenou dobou zpoždění  $t_d = 10$  s při  $6 \times I_n$
- krátkodobé zpoždění zkratového jištění, nastavitelné na  $1,25 \dots 12 \times I_n$
- okamžitá zkratové jištění nastavené na  $20 \times I_n$ , max. 50 kA
- signalizace přetížení
- signalizace příčiny vypnutí pomocí LED
- možnost testování spouště
- nastavení funkce jištění otočným přepínačem
- nastavitelná třída zpoždění pro jištění při přetížení
- přepínatelné charakteristiky  $I^1t$  a  $I^2t$  v oblasti přetížení a v oblasti krátkodobé zpoždění zkratového jištění pro lepší proudovou selektivitu s příslušnými pojistkami nebo jističi
- tepelná paměť, která slouží pro ochranu při opětovném zapnutí jističe po vypnutí přetížením – lze vypnout
- možnost jištění vodiče N (odděleně nastavitelné)
- volitelný modul jištění při zemním zkratu s odděleně nastavitelnými funkcemi výstražné signalizace a vypnutí
- možnost připojení datové komunikace a funkce měření Plus
- rozpoznání směru toku energie
- dvě sady parametrů, uložené v paměti elektronické spouště (přepínání vnějším signálem)
- vypínatelné jištění proti přetížení pro jištění motorů pohonných
- nastavitelné zpoždění zkratového jištění až 4000 ms
- nastavitelné jištění vodiče N až do  $I_n = 2 \times I_n$
- nastavení funkce jištění pomocí datové komunikace

Další technické údaje viz tabulka na straně 74

## Funkce

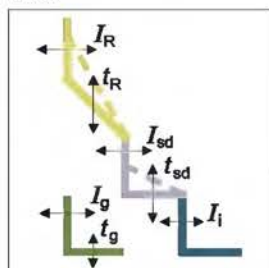

Vypínací charakteristika vhodná nadproudovou spouští ETU76B viz str. 83

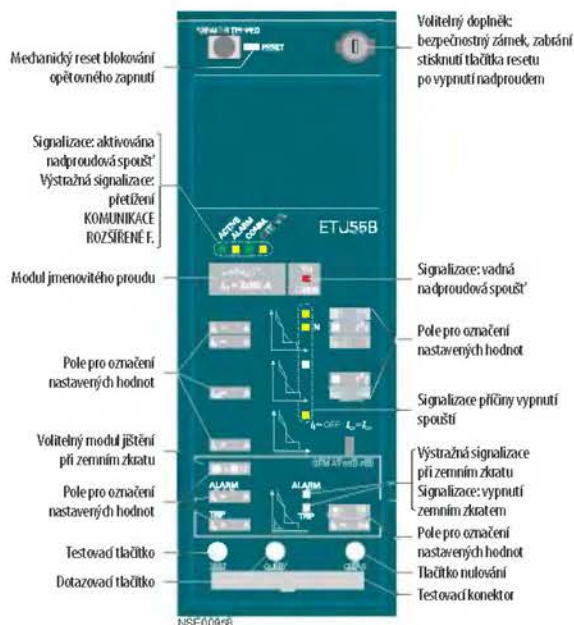

# NADPROUDOVÉ SPOUŠTĚ - ETU76B

## Popis

### Použití

Spoušť se všestrannými možnostmi pro analýzu sítě s grafickým displejem.

### Vlastnosti

- nastavitelné jistění při přetížení s charakteristikou I<sup>2</sup>t nebo I<sup>1</sup>t s pevně nastavenou dobou zpoždění t<sub>0</sub> = 10 s při 6 × I<sub>n</sub>
- krátkodobé zpožděné zkratové jistění, nastavitelné na 1,25 ... 12 × I<sub>n</sub> a
- okamžité zkratové jistění nastavené na 20 × I<sub>n</sub>, max. 50 kA
- signalizace přetížení
- signalizace příčiny vypnutí pomocí LED
- možnost testování spouště
- nastavení funkcí jistění otočným přepínačem
- nastavitelná třída zpoždění pro jistění při přetížení
- přepínatelné charakteristiky I<sup>2</sup>t a I<sup>1</sup>t v oblasti přetížení a v oblasti krátkodobé zpožděného zkratového jistění pro lepší proudovou selektivitu s příslušnými pojistkami nebo jističi
- tepelná paměť, která slouží pro ochranu při opětovném zapnutí jističe po vypnutí přetížením – lze vypnout
- možnost jistění vodiče N (odděleně nastavitelné)
- volitelný modul jistění při zemním zkratu s odděleně nastavitelnými funkcemi výstražné signalizace a vypnutí
- možnost připojení datové komunikace a funkce měření Plus
- rozpoznání směru toku energie
- dvě sady parametrů, uložené v paměti elektronické spouště (přepínání vnějším signálem nebo přímo na spoušti)
- vypínatelné jistění proti přetížení pro jistění s moderních pohonů
- nastavitelné zpoždění zkratového jistění až 4000 ms
- nastavitelné jistění vodiče N až do I<sub>n</sub> = 2 × I<sub>n</sub>
- nastavení funkcí jistění pomocí datové komunikace
- grafické zobrazení všech parametrů a událostí a také průběhů křivek
- pamatování událostí a příčin vypnutí pro specifickou analýzu poruch
- silně kontrastní podsvícený grafický displej s klidovým režimem.

Další technické údaje viz tabulka na straně 74

### Funkce

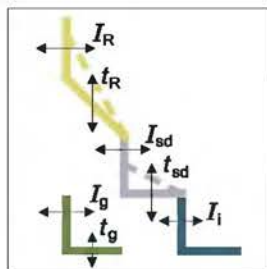

## NADPROUDOVÉ SPOUŠTĚ - ETU55B, ETU76B

3P 4P

## Vypínací charakteristika

## Funkce L

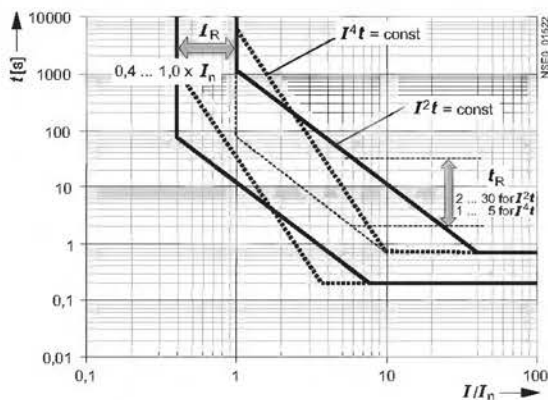

## Funkce S

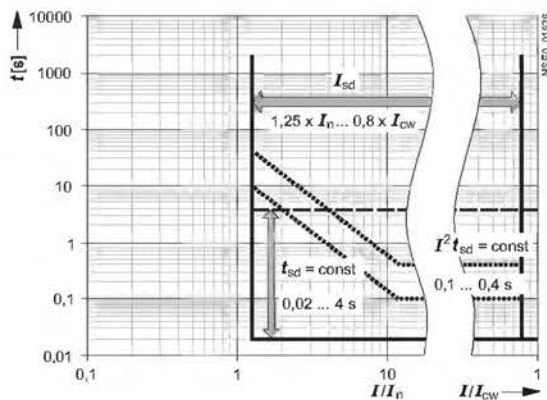

## Funkce I

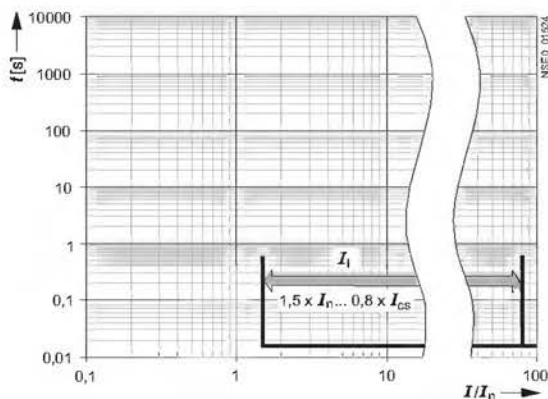

## Funkce G

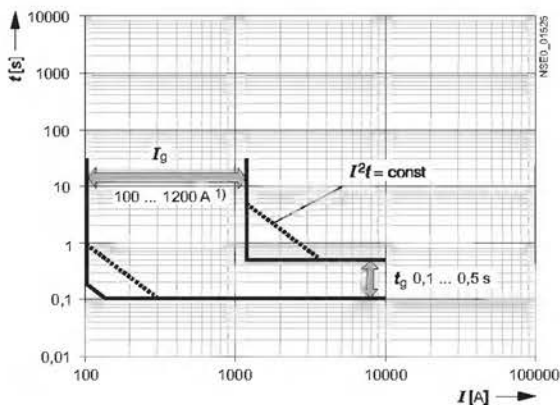

1) Velikost I and II : 100 ... 1200 A  
Velikost III : 400 ... 1200 A

## Tolerance při nastavených proudech:

L: vypnutí mezi  $1,05$  a  $1,2 \times I_s$ 

S: -0 %, +20 %

I: -0 %, +20 %

G: -0 %, +20 %

## Tolerance pro vypínací doby:

L: -20 %, +0 % pro charakteristiku  $I^2 t$ 

S: -0 %, +60 ms nebo -0 %, +10% pro charakteristiky s pevným zpožděním

I: &lt; 50 ms

G: -0 ms, +60 ms nebo -0 %, +10% pro charakteristiky s pevným zpožděním

# NADPROUDOVÉ SPOUŠTĚ - MODUL ZEMNÍHO ZKRATU

3P 4P

## Popis

Modul jistění zemního zkratu měří poruchové zemní proudy. Nastavitelná doba zpoždění umožňuje časově selektivní řízení i více jističů. Na modulu lze zvolit funkci signalizace nebo vypnutí (Alarm/Trip) při překročení nastavené meze zemního proudu. Při stisknutí dotazovacího tlačítka (Query) se přičina vypnutí signalizuje pomocí LED. V nadproudové spoušti ETU27B je modul jistění zemního zkratu pevně integrován. Spouště ETU45B, ETU55B a ETU76B jsou k dispozici ve dvou variantách. Bez modulu jistění zemního zkratu nebo s integrovaným modulem jistění zemního zkratu.

Další technické údaje viz tabulka na straně 74

## Způsob měření

### 1. Vektorový součet proudů

Nadproudová spoušť měří proudy ve všech třech fázích a také ve vodiči N a pomocí vektorového součtu těchto proudů vyhodnocuje zemní poruchový proud. 3-pólové jističe musí být doplněny o vnější měřící proudový transformátor pro N vodič viz str. 40. 4-pólové jističe musí být vybaveny vnitřním měřícím proudovým transformátorem viz str. 32.

### 2. Přímé měření poruchového zemního proudu

Pro přímé měření poruchového zemního proudu slouží měřící transformátor proudu s převodem 1200 A/1A a třídou přesnosti 1. Vnitřní odpor obvodu pro připojení měřícího transformátoru proudu je 0,11 Ohmu. Měřící transformátor proudu je na uzemňovacím vodiči uzlu (výkonového) transformátoru.

## Nastavení

U spouští ETU27B a ETU45B se modul jistění při zemním zkratu nastavuje přepínači. U spoušti ETU55B se nastavuje pomocí komunikace. U spoušti ETU76B se nastavuje pomocí menu nebo komunikace.

## Nastavit lze:

- způsob měření zemního zkratu
- meze pro signalizaci a vypnutí zemního zkratu
- zpoždění vypnutí zemního zkratu

## Jištění při zemním zkratu s charakteristikou P<sub>t</sub>

Všechny spouště - s výjimkou spouště ETU27B - mají zapínatelnou charakteristiku I<sup>2</sup>t = konstantě. Použití této charakteristiky snižuje tepelné zatížení ochranného vodiče PE při zkratu.

## Rozsah nastavení I<sub>g</sub>

	Velikost jističe	
	Ia II	III
A	100 A	400 A
B	300 A	600 A
C	600 A	800 A
D	900 A	1000 A
E	1200 A	1200 A

## Modul jistění při zemním zkratu GFM AT 45B

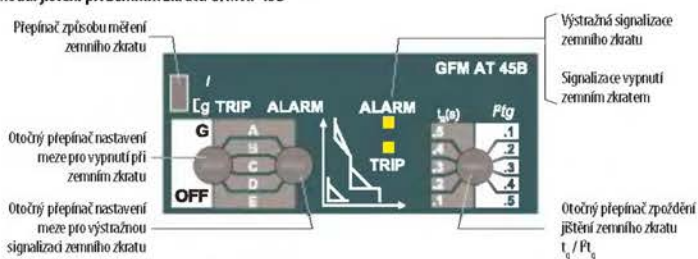

## Modul jistění při zemním zkratu GFM AT 55B - 76B

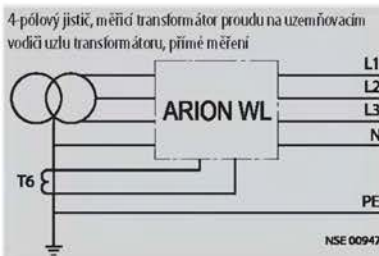
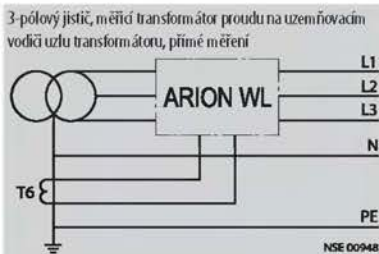
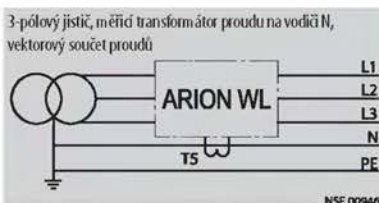
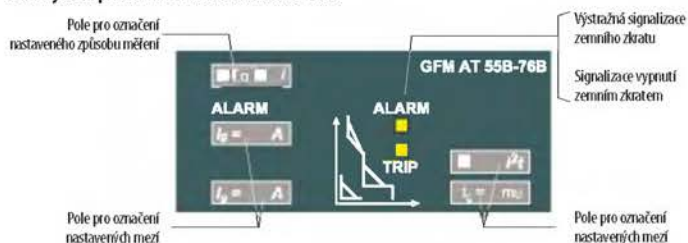

## MĚŘENÍ A DATOVÁ KOMUNIKACE

3P 4P

## Popis

## Měření

Řetěz vybavený příslušnými moduly umožňuje měřit elektrické veličiny v jističném obvodu. Napětí, proud, napětí nebo výkon. Hodnoty mohou být zobrazovány přímo na displeji nadproudové spouště nebo přeneseny pomocí datové komunikace.

## Datová komunikace

Datová komunikace může být realizována po protokolu PROFIBUS nebo MODBUS. Hodnoty lze získat i v analogové podobě pomocí modulu CubicleBUS. Další způsob přenosu měřicích hodnot je přes EDA adaptér po protokolu Ethernet. I ten umožňuje hodnoty sledovat na standardním PC. Toto řešení je určeno především pro servisní účely.

Řetěz vybavený datovou komunikací lze:

- dálkově ovládat
- nastavovat parametry nadproudové spouště
- monitorovat jeho stav
- přenášet hodnoty měřených veličin

GSD soubory pečlivě pro naprogramování řídicí jednotky poskytlme na vyžádání.

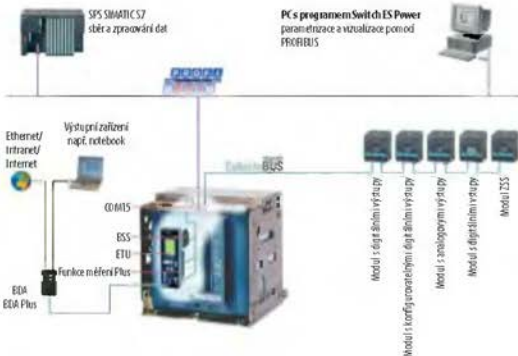

## Měření

## Varianty měření a jejich vlastnosti

Varianty	Standardní varianta – bez funkce měření Plus	Rošířená varianta – s funkcí měření Plus
Měřené veličiny	Proud	Proud, napětí, výkon (úrný, zdánlivý, jistový), Energie, Cos φ, frekvence, harmonická analýza – zobrazuje okamžitou a záznamovou minimální a maximální hodnotu – umožňuje ukládat průběh (úhrn) proudu a napětí do paměti <sup>1</sup> – Násil přikročeni nastavených mezí měřených veličin <sup>2</sup> – rozšiřuje funkci přístře <sup>3</sup>
<b>Potřebné vybavení jističe</b>		
Nadproudová spoušť	ETU45B nebo ETU55B <sup>4</sup> nebo ETU76B	ETU45B nebo ETU55B <sup>4</sup> nebo ETU76B
Funkce měření Plus	Ne – měření proudu je standardní vybavení spouště ETU45B, ETU55B <sup>4</sup> , ETU76B	Ano
Měřicí transformátory napětí	Ne	Ano
Nápnjový zdroj	Ne	Ano
<b>Zobrazovací jednotky měřených veličin</b>		
Místní	Ano – na displeji nadproudové spouště <sup>4</sup>	Ano – na displeji nadproudové spouště <sup>4</sup>
Dálkové (PC, PLC, analogové měřicí přístroje)	Ano – jistič musí být vybaven datovou komunikací PROFIBUS, MODBUS, CubicleBUS nebo EDA adaptérem.	Ano – jistič musí být vybaven datovou komunikací PROFIBUS, MODBUS nebo CubicleBUS

## Typové označení pro objednávku

Komponenta/rozdíl	typové označení/doplňkový kód	typové označení/doplňkový kód
Nadproudová spoušť	ETU45B bez displeje <sup>1</sup> ARION WL1000-0-FR00-0-0000 ETU45B s displejem ARION WL1000-0-FR00-0-0000 ETU55B <sup>4</sup> ARION WL1000-0-IR00-0-0000 ETU76B ARION WL1000-0-IR00-0-0000	ARION WL1000-0-0R00-0-0000 ARION WL1000-0-0R00-0-0000 ARION WL1000-0-0R00-0-0000 ARION WL1000-0-0R00-0-0000
Funkce měření Plus	Ne	„FC“
Měřicí transformátory napětí pro 400V a.c. <sup>2</sup>	Ne	3WL5111-0E06-0A00
Nápnjový zdroj	Ne	KEP333-2AA01

<sup>1</sup> – jistič musí být vybaven datovou komunikací PROFIBUS, MODBUS nebo CubicleBUS pro přenos a zobrazení hodnot měřených veličin – ETU55B nemá displej

<sup>2</sup> – jistič musí být vybaven nadproudovou spouští ETU45B s displejem nebo spouští ETU76B s grafickým displejem

<sup>3</sup> – měřicí transformátory pro jiné napětí viz str. 40

<sup>4</sup> – Podrobnější informace o funkci měření Plus poskytlme na vyžádání nebo viz „Potřebný návod k použití“ na [www.oetz.cz](http://www.oetz.cz).

# MĚŘENÍ A DATOVÁ KOMUNIKACE

3P 4P

## Datová komunikace - PROFIBUS, MODBUS, DBA adaptér

### Způsoby datové komunikace a jejich vlastnosti

Způsob datové komunikace	PROFIBUS	MODBUS	DBA adaptér
Komunikační protokol	PROFIBUS	MODBUS	Ethernet
<b>Připojitelné zařízení pro zobrazení a ovládání</b>	PC, PLC – např. SIMATIC S7	Na dotaz	PC
SW vybavení připojeného PC	Swift ch ES Power	Na dotaz	Internet Explorer + JAVA 2 Virtual Machine
HW vybavení stolního PC	6GR1561-3AA01 – PG karta 6GR1551-2AA00 – PCMCIA karta	Na dotaz	síťová karta nebo port RS232
HW vybavení přenosného PC	C79459-A1890-A10 – adaptér pro PCMCIA kartu	Na dotaz	síťová karta nebo port RS232
<b>Potřebné vybavení jističe</b>			
Nadproudová spoušť	ETU45B, ETU55B, ETU76B	ETU45B, ETU55B, ETU76B	ETU45B, ETU55B, ETU76B
Nápisový zdroj	Ano	Ano	Ano <sup>1)</sup>
Modul komunikace	COM15 <sup>2)</sup>	COM16 <sup>2)</sup>	DBA adaptér <sup>3)</sup>
<b>Rizici jističe</b>			
Jistič ZAP/VYP	Ano	Ano	Ano <sup>1)</sup>
Reset signalizace „vypnutí nadproudovou spouští“	Ano <sup>1)</sup>	Ano <sup>1)</sup>	Ano <sup>1)</sup>
Volný uživatelský digitální výstup ZAP/VYP	Ano	Ano	Ano <sup>1)</sup>
<b>Signalizace stavu jističe</b>			
Stav jističe ZAP/VYP	Ano	Ano	Ano <sup>1)</sup>
Vypnutí nadproudovou spouští	Ano	Ano	Ano <sup>1)</sup>
Poloha jističe ve výsavném zařízení	Ano	Ano	Ano <sup>1)</sup>
Vypnutí podpětovou spouští	Ano	Ano	Ne
Připraveno k zapnutí	Ano	Ano	Ano <sup>1)</sup>
Stav střídače	Ano	Ano	Ano <sup>1)</sup>
Připraveno k zapnutí	Ano	Ano	Ano <sup>1)</sup>
Sledování stavu vstupů u modulu CubicleBUS s digitálními vstupy	Ano	Ano	Ano <sup>1)</sup>
<b>Nastavení parametru</b>			
Změna parametrů jističích funkcí <sup>2)</sup>	Ano <sup>2)</sup>	Ano	Ano
Přepnutí sady parametrů <sup>2)</sup>	Ano <sup>2)</sup>	Ano	Ano
Nulování informací o údržbě	Ano	Ano	Ano
Nulování minimálních a maximálních hodnot měřených veličin	Ano	Ano	Ano
Mazání paměti událostí a paměti průběhů	Ano	Ano	Ano <sup>1)</sup>
Nastavení mezí pro hlášení o překročení měřených veličin	Ano	Ano	Ano
Nastavení parametrů rozšířených funkcí jističí	Ano	Ano	Ano
<b>Čtení parametru</b>			
Čtení protokolu událostí	Ano	Ano	Ano <sup>1)</sup>
Čtení protokolu o vypnutí nadproudovou spouští	Ano	Ano	Ano <sup>1)</sup>
Náčtení parametrů jističích funkcí	Ano	Ano	Ano
Opotřebení kontaktů	Ano	Ano	Ano <sup>1)</sup>
Identifikace jističe	Ano	Ano	Ano
Počet seprnutí při zatížení a celkem, počet hodin provozu	Ano	Ano	Ano <sup>1)</sup>
Počet vypnutí spouští (funkcemi L, S, I celkem)	Ano	Ano	Ano
Náčtení mezí pro hlášení o překročení měřených veličin	Ano	Ano	Ano
Náčtení parametrů rozšířených funkcí jističí	Ano	Ano	Ano
Náčtení záznamu průběhů proudu a napětí	Ano	Ano	Ano
<b>Hlášení</b>			
Hlášení vypnutí nadp. spouští s údajem o vypnutí proudu/včetně času	Ano	Ano	Ano
Výstražná hlášení informací o jejich vzniku a zániku/včetně času	Ano	Ano	Ano
Hlášení o překročení nastavených mezí měřených veličin	Ano	Ano	Ano
<b>Měřené veličiny</b>			
Proud ve všech fázích včetně max. a min. hodnot/včetně času	Ano	Ano	Ano/Ne
Teplota uvnitř jističe včetně max. a min. hodnot/včetně času	Ano	Ano	Ano/Ne
Teplota v rozváděči včetně max. a min. hodnot/včetně času	Ano	Ano	Ne
Proud, napětí, výkon (činný, zdánlivý, jalový), Energie, Cos φ, frekvence, harmonická analýza včetně max. a min. hodnot	Ano	Ano	Ano

### Typová označení pro objednávku

Komponent/modul	typové označení/doplňkový kód	typové označení/doplňkový kód	typové označení/doplňkový kód
Nadproudová spoušť	ETU45B bez displeje ARION WL 1□□□-□EB□□-□□□□	ARION WL 1□□□-□EB□□-□□□□	ARION WL 1□□□-□EB□□-□□□□
	ETU45B s displejem ARION WL 1□□□-□FB□□-□□□□	ARION WL 1□□□-□FB□□-□□□□	ARION WL 1□□□-□FB□□-□□□□
	ETU55B ARION WL 1□□□-□JB□□-□□□□	ARION WL 1□□□-□JB□□-□□□□	ARION WL 1□□□-□JB□□-□□□□
Datová komunikace	ETU76B ARION WL 1□□□-□AB□□-□□□□	ARION WL 1□□□-□AB□□-□□□□	ARION WL 1□□□-□AB□□-□□□□
	BSS modul Zdroj	„F02“ součástí „F02“ 6EP1333-2AA01	„F12“ součástí „F12“ 6EP1333-2AA01

<sup>1)</sup> - pouze u jističe vybaveného funkcí měření Plus, viz str. 85

<sup>2)</sup> - pouze je-li jistič vybaven datovou komunikací i PROFIBUS nebo MODBUS

<sup>3)</sup> - pouze s ETU55B nebo ETU76B

<sup>4)</sup> - COM15 je modul datové komunikace po protokolu PROFIBUS, COM16 je modul datové komunikace po protokolu MODBUS, DBA adaptér je modul datové komunikace po protokolu ETHERNET

<sup>5)</sup> - pouze není-li napájení zajištěno pro datovou komunikaci nebo funkcí měření Plus

<sup>6)</sup> - jistič musí být vybaven dálkovým a automatickým resetem viz str. 32

<sup>7)</sup> - jistič musí být vybaven BSS modulem viz str. 32

## MĚŘENÍ A DATOVÁ KOMUNIKACE

3P 4P

## Datová komunikace - CubideBUS

## Modul s digitálními výstupy

- 6 digitálních výstupů
- výstupy řešené pomocí relé nebo optočtení
- výstupům mohou být přiřazeny vybrané signály o stavu jističe
- přiřazení výstupů pomocí otočného přepínače
- na jističi lze připojit max. 2 tyto moduly

## Modul s konfigurovatelnými digitálními výstupy

- 6 digitálních výstupů
- výstupy řešené pomocí relé nebo optočtení
- výstupům mohou být přiřazeny vybrané signály o stavu jističe
- na jističi lze připojit max. 1 tento modul
- konfigurace pomocí BDA adaptéru nebo PC se softwarem „ES Switch Power“ přes PROFIBUS

## Modul s analogovými výstupy

- čtyři analogové výstupy (3 fáze + N-pól)
- současně dokáže přenášet jednu vybranou měřenou veličinu s hodnotami ve všech třech fázích a v N-pólu
- možnost výběru typu analogového výstupu 0 – 10 V nebo 0 – 20 mA
- výběr veličiny určené pro přenos a výběr typu analogového výstupu je možný pomocí otočného přepínače
- na jističi lze připojit max. 2 tyto moduly

## Modul s digitálními vstupy

- modul má dva módy
- ovládací napětí 24 V d.c.
- na jističi lze připojit max. dva tyto moduly jeden v módu 1 a druhý v módu 2

**MÓD 1:** uzavratelské vstupy přenesené po protokolu PROFIBUS nebo Ethernet (BDA adaptér)

– 6 digitálních vstupů

**MÓD 2:** přepínání sad parametrů nadproudové spouště (pro ETU5SE, ETU7SE)

– 1 digitální vstup

## Modul ZSS – časové zkrácení řízení selektivity

- při řízení jističů ARION WL ve více úrovních zajistí plnou selektivitu při jistění zkratu
- zajistí co nejkratší dobu vypnutí při zkratu
- všechny řízené jističe musí být vybaveny jedním modulem ZSS

Při zkratu v jistěném obvodu každý dotčený jistič vysílá informaci „zkrat jistěn“. Tímto se zjistí místo zkratu a systém zajistí, že zkrat vypne jistič, který je ve směru toku energie nejbližší místu zkratu. Na dříve zjištěné jsou zkratce. Nevyžije-li jistič, který je nejbližší zkratu informační o zjištění zkratu (jistič je např. nesprávně nastaven), zkrat vypne nejbližší na dříve zjištěné okamžité, bez čekání na uplynutí doby selektivity.

Podrobnější informace o modulech CubideBUS poskytneme na vyžádání nebo viz „Podrobný návod k použití“ na [www.oez.cz](http://www.oez.cz).

## Parametry modulů CubideBUS

Název	Modul s digitálními výstupy	Modul s konfigurovatelnými digitálními výstupy	Modul s analogovými výstupy	Modul s digitálními vstupy	Modul ZSS
Typové označení	–	–	3WL9111-00T23-00A0	3WL9111-00T27-00A0	3WL9111-00T21-00A0
Výstup s optočtením	3WL9111-00T25-00A0	3WL9111-00T30-00A0	–	–	–
Reléové výstupy	3WL9111-00T26-00A0	3WL9111-00T20-00A0	–	–	–
Funkce	digitální výstupy	programovatelné digitální výstupy	analogové výstupy	digitální vstupy	časové zkrácení řízení selektivity
Počet vstupů	–	–	–	4/1 podle módu, viz text	–
Počet výstupů	6	6	4 (f + h)	–	–
Typ výstupů/vstupů	digitální	digitální	analogové	digitální	–
<b>Informování pracovního prostředí</b>					
Reléový výstup	AC15 6 A/250 V a.c. DC13 2 A/24 V d.c., 0,2 A/250 V d.c.	6 A/250 V a.c.	–	–	–
Výstup s optočtením	100 mA/24 V d.c.	100 mA/24 V d.c.	–	–	–



3WL9111-00T25-00A0 – výstupy s optočtením  
3WL9111-00T26-00A0 – reléové výstupy



3WL9111-00T30-00A0 – výstupy s optočtením  
3WL9111-00T20-00A0 – reléové výstupy



3WL9111-00T23-00A0



3WL9111-00T27-00A0



3WL9111-00T21-00A0

## POMOCNÉ SPÍNAČE, SPÍNAČE PRO SIGNALIZACI

3P 4P

### Popis

#### Pomocné spínače

Spínače signalizují vždy stav hlavních kontaktů jističe. Každý jistič je vybaven dvěma zapínacími a rozpínacími kontakty. Jistič je možné doplnit dalšími kontakty navíc.

#### Signalizační spínač

##### „vypnuto nadproudovou spouští“

– označení ve schématu: S24

Tento kontakt signalizuje vypnutí jističe nadproudovou spouští z důvodu přetížení, zkratu nebo zemního zkratu. Signalizační spínač je volitelné příslušenství. Je-li jistič vybaven datovou komunikací, je tento kontakt standardním příslušenstvím.

### Parametry

**Pomocné spínače** – označení ve schématu S1, S2, S3, S4, S7, S8

Jmenovité pracovní napětí	$U_e$		500 V a.c./d.c.
Jmenovité izolační napětí	$U_i$		500 V a.c./d.c.
Jmenovitý kmitočet	$f_n$		50/60 Hz
Jmenovitý pracovní proud	$I_n$	AC-12	10 A/24 ÷ 500 V
		AC-15	4 A/24 ÷ 230 V, 3 A/400 V, 2 A/500 V
		DC-12	10 A/24 V, 8 A/48 V, 3,5 A/110 V, 1 A/220 V
		DC-13	8 A/24 V, 4 A/48 V, 1,2 A/110 V, 0,4 A/220 V

#### Signalizační spínač „připraven k zapnutí“

– označení ve schématu: S20

Jističe jsou standardně vybaveny optickým indikátorem připravenosti k zapnutí. Spínač umožňuje dálkovou signalizaci „připraven k zapnutí“. Signalizační spínač je volitelné příslušenství. Je-li jistič vybaven datovou komunikací, je tento kontakt standardním příslušenstvím.

#### Signalizační spínač stavu střádače

– označení ve schématu: S21

Jističe jsou standardně vybaveny optickým indikátorem stavu střádače. Spínač umožňuje dálkovou signalizaci, zda je střádač natažen nebo uvolněn. Signalizační spínač je volitelné příslušenství. Je-li jistič vybaven datovou komunikací, je tento kontakt standardním příslušenstvím.

### Parametry

**Signalizační spínače**

Jmenovité pracovní napětí	$U_e$		250 V a.c./d.c.
Jmenovité izolační napětí	$U_i$		440 V a.c./250 V d.c.
Jmenovitý kmitočet	$f_n$		50/60 Hz
Jmenovitý pracovní proud	$I_n$	AC-12	8 A/250 V
		DC-12	6 A/24 V, 0,4 A/125 V, 0,2 A/250 V

Schéma viz str. 54

## NAPĚŤOVÉ SPOUŠŤE, PŘÍDAVNÝ ZDROJ PRO NAPĚŤOVOU SPOUŠŤ

3P 4P

### Popis

#### Napětová spoušť

Napětová spoušť po přivedení napětí na spoušť způsobí okamžité vypnutí jističe. Napětová spoušť se dodává v provedení pro krátkodobé buzení (přebuzení) se zatěžovatelem 5% a v provedení pro trvalé buzení se zatěžovatelem 100%. Trvalé buzení spoušť umožňuje blokování jističe ve vypnutém stavu a blokování případného opětovného zapnutí jističe. Dokoupit lze přídatný zdroj energie pro napětovou spoušť, který umožňuje vypnutí jističe i při přerušení napájení řídicích obvodů.

#### Signalizační spínač pomocné spouště

Stav napětové spouště je signalizován pomocným signalizačním spínačem.

**Schéma** viz str. 54

### Parametry

Napětová spoušť – označení ve schématech: F1, F2		
Jmenovité pracovní napětí	$U_e$	110, 230V a.c. 24, 30, 48, 60, 110, 220V d.c.
Jmenovitý kmitočet	$f_n$	50/60 Hz
Příkon	$I_e$	15W/15VA
Charakteristika		$U >= 0,7 U_e$ jistič musí vypnout
Ovládací impuls		min. 60 ms
Čas do vypnutí		80 ms
JŘstění	Jistič	LSN 1C/1
Signalizační spínač napětové spouště – označení ve schématech: S22 nebo S23		
Jmenovité pracovní napětí	$U_e$	250V a.c./d.c.
Jmenovité izolační napětí	$U_i$	440V a.c./250V d.c.
Jmenovitý kmitočet	$f_n$	50/60 Hz
Jmenovitý pracovní proud	$I_e$	8A/250V DC-12 6A/24V, 0,4A/125V, 0,2A/250V
Přídatný zdroj energie pro napětovou spoušť		
Pracovní napětí	Typ	Maximální doba dodávky energie
110 V a.c./d.c.	3WL9111-0BA13-0AA0	5 min od výpadku
230 V a.c./220 d.c.	3WL9111-0BA14-0AA0	5 min od výpadku

## PODPĚŤOVÉ SPOUŠŤE

3P 4P

### Popis

#### Podpětová spoušť

Podpětová spoušť způsobí okamžité vypnutí jističe při poklesu řídicího napětí spouště pod specifikovanou mez anebo při úplné ztrátě napětí. Není-li podpětová spoušť vybuzena, nelze jistič zapnout mechanicky ani elektricky. Spoušť se dodává ve dvou variantách. Krátkodobě zpožděná se zpožděním 80 nebo 200 ms a dlouhodobě zpožděná se zpožděním 0,2 až 3,2 s.

#### Signalizační spínač pomocné spouště

Stav podpětové spouště je signalizován pomocným signalizačním spínačem.

### Parametry

Napětová spoušť – označení ve schématech: F3, F4		
Jmenovité pracovní napětí	$U_e$	110, 230V, 400V a.c. 24 <sup>1)</sup> , 30 <sup>1)</sup> , 48, 110, 220V d.c.
Jmenovitý kmitočet	$f_n$	50/60 Hz
Příkon	$I_e$	5W/5VA (přířah 200W/200V)
Charakteristika		$U >= 0,85 U_e$ jistič lze zapnout $U <= 0,35 U_e$ jistič musí vypnout
Ovládací impuls		min. 60 ms
Čas do vypnutí		80 ms
JŘstění	Jistič	LSN 1C/1
Signalizační spínač podpětové spouště – označení ve schématech: S23		
Jmenovité pracovní napětí	$U_e$	250V a.c./d.c.
Jmenovité izolační napětí	$U_i$	440V a.c./250V d.c.
Jmenovitý kmitočet	$f_n$	50/60 Hz
Jmenovitý pracovní proud	$I_e$	8A/250V DC-12 6A/24V, 0,4A/125V, 0,2A/250V

<sup>1)</sup> - jen pro krátkodobě zpožděnou podpětovou spoušť

### Kombinace pomocných spouští

Pomocná spoušť	Kombinace	A	B	C	D	E	F
1. pomocná spoušť		Ne	Napětová	Ne	Napětová	Ne	Napětová
2. pomocná spoušť		Ne	Ne	Napětová	Napětová	Podpětová	Podpětová

**Schéma** viz str. 54

## POMOCNÉ SPÍNAČE, SPÍNAČE PRO SIGNALIZACI

3P 4P

### Popis

#### Uzamykací zařízení proti neoprávněnému zapnutí

Tato funkce brání zapnutí jističe a vyhovuje požadavkům normy ČSN EN 60 204 (VDE 0113) na bezpečné odpojení od sítě. Uzamykací zařízení je účinné jen na daném jističi. Po výměně jističe není zapnutí bráněno pokud i nový jistič není uzamčen proti neoprávněnému zapnutí. Pro aktivování uzamykacího zařízení musí být jistič vypnut. Zámek je účinný jen při vytažení klíče. Klíč lze vytáhnout jen v poloze "VYP". Při zapnutém jističi je uzamykací zařízení blokováno.

#### Uzamykací zařízení proti neoprávněnému zapnutí, nezávislé na jističi

Tato speciální funkce pro výsvětelné jističe brání zapnutí jističe, je nezávislá na jističi a vyhovuje požadavkům normy ČSN EN 60 204 (VDE 0113) na bezpečné odpojení od sítě. Brání neoprávněnému zapnutí jističe i po jeho výměně za jiný jistič. Uzamčení je účinné jen při vypnutí jističe a vytažení klíče. Klíč lze vytáhnout jen v poloze "VYP". Při zapnutém jističi je uzamykací zařízení blokováno.

### Vzájemné mechanické blokování

Vzájemné mechanické blokování může blokovat 2 nebo 3 jističe/odpínače. Blokování je řešeno pomocí bowdenů. Blokovat lze mezi sebou jističe a odpínače v pevném i výsvětelném provedení. Například lze blokovat 3 přístroje: 2 jističe ve výsvětelném provedení a jeden odpínač v pevném provedení. Mechanické blokování je funkční pouze je-li jistič ve výsvětelném provedení v pracovní poloze. Vzdálenost blokových jističů/odpínačů je dána délkou použitých bowdenů.

#### Ochranné krytky pro mechanický ZAP/VYP

Zabraňují neoprávněnému zapnutí/vypnutí jističe na ovládacím panelu. U varianty s uzamykáním pomocí bezpečnostního zámku lze tlačítka stisknout jen při zasunutém klíči. Jistič lze zapnout/vypnout dálkově. Zámek je účinný jen při vytažení klíče. U varianty s uzamykáním pomocí visacího zámku jsou tlačítka zakryta krytkami s otvorem o průměru 6,5 mm. Otvory umožňují ovládání jističe pomocí speciálního nástroje.

#### Uzamykací zařízení páky střádače ručního pohonu

Páku pohonu střádače lze uzamknout visacím zámkem. Natažení střádače ruční pákou pak není možné.

#### Uzamykací zařízení proti posouvání výsvětelného jističe

Zabraňuje vytažení kliky pro posouvání jističe. Jistič je tím zajištěn proti vysunutí. Zámek je účinný jen při vytažení klíče.

#### Blokovací zařízení proti posouvání jističe při otevřených dveřích rozváděče

Klika pro vysouvání/zasouvání jističe je blokována a nemůže být vytažena. Posouvání jističe není možné. Blokování je účinné jen při zasunutí klíče.

#### Blokovací zařízení proti otevření dveří rozváděče

Blokování se přenáší bowdenem. Dveře rozváděče nelze otevřít, je-li:

- pevný jistič zapnut
- výsvětelný jistič v pracovní poloze

#### Podmínky pro použití a správnou funkci vzájemného mechanického blokování:

- bowdeny musí být pokud možno vedeny rovně bez zbytečných ohybů
- poloměr ohybů bowdenů musí být větší než 500 mm
- součet všech úhlů ohnutí bowdenů nesmí být větší než 640°
- při umístění blokových jističů/odpínačů nad sebou musí být blokový mechanismus v řadě nad sebou
- vzdálenost blokových jističů/odpínačů je dána délkou bowdenů, které musí být vedeny podle zmíněných pravidel
- bowdeny musí být v rozváděči upevněny již před seizením mechanického blokování
- upevněné bowdeny nesmí bránit při manipulaci s jističem/odpínačem a bránit otevření dveří rozváděče

### Příklad možného vzájemného blokování

- max. 1 jistič může být zapnut	- max 2 libovolné jističe mohou být zapnuty	- max 1 jistič může být zapnut	- zapnuty mohou být 2 transformátory nebo jen generátor	- transformátor a generátor jsou blokovány
<p>NSE01041</p>	<p>NSE01042</p>	<p>NSE01043</p>	<p>NSE01044</p>	<p>NSE01045</p>

Další informace jsou uvedeny v podrobném návodu k použití, který je k dispozici na [www.oez.cz](http://www.oez.cz).

## POHONY A ZAPÍNAČÍ SPOUŠŤ

3P 4P

### Popis

#### Ruční pohon

Každý jistič je vybaven ručním pohonem. Páka ručního pohonu slouží k mechanickému natažení střídače.

#### Motorový pohon

Slouží pro automatické natažení pružinového střídače zapínacího mechanismu. Pohon se automaticky zapne, není-li střídač natažen (je-li přivedeno napájecí napětí). Po natažení střídače se pohon automaticky vypne. Ruční natažení střídače pákou je na motorovém pohonu nezávislé.

#### Vypínač motorového pohonu

Vypíná motorový pohon.

#### Počítadlo sepnutí

Společně s motorovým pohonem lze jistič vybavit 5-místným počítadlem sepnutí. V počítadle se připočte „1“ po každém úplném napnutí střídače.

#### Zapínací spoušť

Umožňuje místní (elektrickým tlačítkem na čelním ovládacím panelu) nebo dálkové zapnutí jističe elektrickým impulzem. Zapínací spoušť se dodává v provedení pro krátkodobé vybuzení (přebuzení) se zatěžovatelem 5% a v provedení pro trvalé buzení se zatěžovatelem 100%. Zapnutí jističe pomocí mechanického tlačítka „ZAP“ na čelním panelu jističe je na zapínací spoušti nezávislé.

**Schéma** viz str. 54

### Parametry

<b>Ruční pohon</b>		
Počet stočení páky pro úplné napnutí střídače		9
Ovládací síla		230 N
<b>Motorový pohon</b>		
Jmenovité pracovní napětí	$U_e$	T10, 230V a.c. 24, 30 <sup>1)</sup> , 48, 60 <sup>1)</sup> , T10, 220V d.c.
Jmenovitý kmitočet	$f_n$	50/60 Hz
Příkon	$I_e$	T10W/T10VA
Čas do natažení střídače		> 10 s
JŘstění	24 ÷ 60V T10 ÷ 230V	PV10 2A gG, LSN 2C/1 LSN 1C/1
<b>Zapínací spoušť</b>		
Jmenovité pracovní napětí	$U_e$	T10, 230V a.c. 24 <sup>1)</sup> , 30 <sup>1)</sup> , 48, 60, T10, 220V d.c.
Jmenovitý kmitočet	$f_n$	50/60 Hz
Příkon	$I_e$	15W/15VA
Ovládací impuls		min. 60 ms
Čas do vypnutí		80 ms
JŘstění	Jistič	LSN 1C/1

<sup>1)</sup> - jen pro spoušť se zatěžovatelem 100 %

## SLOVNÍK POJMŮ

Poznámka: Přesná znění definic a textů týkajících uvedených pojmů jsou obsažena v příslušných normách viz hlávek.

Název	Značka	Výklad
<b>Jmenovité pracovní napětí</b> ČSN EN 60947-1:4.3.1.1	$U_n$	Hodnota napětí stanovená výrobcem. Vztahuje se na ni příslušné zkušební, případně také kategorie užití. Spolu s jmenovitým (pracovním) proudem určuje použití přístroje. Nejvyšší hodnota jmenovitého pracovního napětí nesmí být v žádném případě větší než hodnota jmenovitého izolačního napětí $U_i$ .
<b>Jmenovité izolační napětí</b> ČSN EN 60947-1:4.3.1.2	$U_i$	Hodnota napětí, ke které se vztahují zkušební elektrické pevnosti a povrchové cesty.
<b>Jmenovitý proud</b> ČSN EN 60947-2:4.3.2.3	$I_n$	Hodnota proudu přiřazená jističi, kterou může vést nepřetržitě. Vyšší hodnoty proudů vypíná jistič v souladu s konkrétní deklarovanou vypínací charakteristikou.
<b>Redukovaný jmenovitý proud</b>	$I_k$	Konkrétní nastavená, redukovaná hodnota proudu $I_n$ regulovatelné časově závislé (tepelné) spouště, kterou jistič může vést trvale. Maximální nastavitelná hodnota se rovná $I_n$ . Změnou $I_k$ se posouvá vypínací charakteristika spouště vzhledem k proudové ose. Platí: $I_k = k \cdot I_n$ kde $k \leq 1$
<b>Vypínací čas při uvedeném násobku <math>I_k</math></b>	$t_k$	Čas za který jistič vypne, prochází-li jím proud rovnající uvedenému násobku $I_n$ . Změnou $t_k$ se posouvá vypínací charakteristika vzhledem k časové ose.
<b>Vybovovací proud časově nezávislé zpoždění (selektivní) spouště</b>	$I_{cs}$	Minimální hodnota proudu při které působí časově nezávislá zpoždění spouště.
<b>Zpoždění časově nezávislé zpoždění spouště</b>	$t_{cs}$	Prochází-li jističem proud rovnající se alespoň $I_{cs}$ a nedosahující $I_n$ vypne jistič s časovým zpožděním $t_{cs}$ . Celková doba vypnutí je vlivem vypínání vlastního jističe cca o 10 až 20 ms delší.
<b>Vybovovací proud časově nezávislé okamžité (zkratové) spouště</b>	$I_k$	Minimální hodnota proudu při které působí časově nezávislé okamžitá spouště.
<b>Jmenovitý pracovní proud</b> ČSN EN 60947-1:4.3.2.3	$I_n$	Jmenovitý pracovní proud přístroje (odpínáče) je stanoven výrobcem se zřetelem na jmenovité pracovní napětí, jmenovitý kmitočet, jmenovitý provoz, kategorii užití a typ ochranného krytu přicházející-li to v úvahu.
<b>Jmenovitý trvalý proud</b> ČSN EN 60947-1:4.3.2.4	$I_n$	Hodnota proudu stanovená výrobcem, kterou může přístroj přenášet v nepřetržitém provozu, tj. po dobu delší než 8 hodin (týdny, měsíce nebo i děje).
<b>Jmenovitá mezní zkratová vypínací schopnost</b> ČSN EN 60947-2:2.15.1;4.3.5.2.1	$I_{cs}$	Hodnota mezní zkratové vypínací schopnosti vyjádřená jako efektivní hodnota střídavé složky předpokládaného zkratového proudu, kterou musí být jistič schopen zvládnout v režimu: 1x vypnutí zkratu a 2x zapnutí do zkratu s následným vypnutím. Jistič by zkratu nemusí být schopen vést nepřetržitě jmenovitý proud. $I_{cs}$ je stanovena pro jmenovité pracovní napětí při jmenovitém kmitočtu a přistanoveném účinku pro střídavý proud nebo časově konstantě pro stejnosměrný proud. Musí platit: $I_{cs} \geq I_n$
<b>Jmenovitá provozní zkratová vypínací schopnost</b> ČSN EN 60947-2:2.15.2;4.3.5.2.2	$I_{cs}$	Hodnota provozní zkratové vypínací schopnosti vyjádřená jako efektivní hodnota střídavé složky předpokládaného zkratového proudu, kterou musí být jistič schopen zvládnout v režimu: 1x vypnutí zkratu a 2x zapnutí do zkratu s následným vypnutím. Může být vyjádřena také v % $I_{cs}$ . Jistič po zkratu musí být schopen vést nepřetržitě jmenovitý proud a vypínat nadproudy. Oteplení hlavních svorek může být větší. $I_{cs}$ je stanovena pro jmenovité pracovní napětí při jmenovitém kmitočtu a při stanoveném účinku pro střídavý proud nebo časově konstantě pro stejnosměrný proud. Může platit: $I_{cs} \geq I_n$
<b>Jmenovitý krátkodobý výdržný proud</b> ČSN EN 60947-1:4.3.6.1 ČSN EN 60947-2:4.3.5.4 ČSN EN 60947-3:4.3.6.1	$I_{cr}$	Hodnota krátkodobého výdržného proudu přiřazená výrobcem, kterou je přístroj schopen přenášet bez poškození po určenou dobu (krátkodobé zpoždění). V případě střídavého proudu je to efektivní hodnota střídavé složky předpokládaného zkratového proudu $I_p$ .
<b>Jmenovitý podmíněný zkratový proud</b> ČSN EN 60947-1:4.3.6.4 ČSN EN 60947-2; Příloha L; L.4.2	$I_{cc}$	Hodnota předpokládaného zkratového proudu stanovená výrobcem, kterou může přístroj chráněný jističem přístrojem před zkratem stanovený výrobcem spolehlivě přenášet po dobu funkce tohoto přístroje. Musí platit: $I_{cc} \geq I_k$

## SLOVNÍK POJMŮ

Poznámka: Pěsná znění definic a textů týkajících uvedených pojmů jsou obsažena v příslušných normách viz Název.

Název	Značka	Výklad
<b>Jmenovitá zkratová zapínací schopnost</b> ČSN EH 60947-1; 4.3.6.2 ČSN EH 60947-2; 4.3.5.1 ČSN EH 60947-3; 4.3.6.2	$I_{en}$	Hodnota zkratové zapínací schopnosti přiznačen výrobcom pro jmenovité pracovní napětí při jmenovitém kmitočtu a při stanoveném účinku pro střídavý proud nebo časově konstantně pro stejnosměrný proud. Vyjadruje sa jako maximální předpokládaný vrcholový proud. Musí platit: $I_{en} \geq I_p$
<b>Počáteční rázový zkratový proud</b> ČSN EH 60909-0; 13.5	$I_c$	Hodnota zkratového proudu v okamžiku jeho vzniku v daném místě elektrického rozvodu vyjádřená jako efektivní hodnota střídavé souměrné složky předpokládaného zkratového proudu.
<b>Nárazový zkratový proud</b> ČSN EH 60909-0; 13.8	$i_p$	Maximální možná okamžitá hodnota předpokládaného zkratového proudu. (Odpovídá okamžiku vzniku zkratu, v jehož důsledku vznikne největší vrcholová hodnota zkratového proudu.)
<b>Předpokládaný zkratový proud</b> ČSN EH 60947-1; 2.5.5 ČSN EH 60909-0; 13.3	$I_p$	Hodnota zkratového proudu, který by protékal obvodem, kdyby byl jističí přístroj nabitelný a zkrat realizován vodiči se zanedbatelnou impedancí. (V trojfázovém rozvodu je předpokládán zkrat současně ve všech fázích.)
<b>Jmenovité impulzní výdržné napětí</b> ČSN EH 60947-1; 4.3.13	$U_{imp}$	Vrcholová hodnota napěťového impulzu předepsaného tvaru a polaritě, kterou je přístroj schopen vydržet bez poruchy za stanovených podmínek a k níž se vztahují hodnoty vzdušných vzdáleností. $U_{imp}$ přístroje musí být rovné nebo vyšší než hodnoty stanovené pro přechodné přepětí v místě obvodu (kategorie přepětí), v němž je přístroj použit.
<b>Kategorie přepětí</b> ČSN EH 60947-1; 2.5.60		Číselně definovaná úroveň přechodného přepětí, tj. přepětí mající původ v atmosférickém nebo spínacím přepětí. Norma ČSN EH 60664-1 stanovuje pro elektrická zařízení kategorie přepětí: <b>Kategorie přepětí IV</b> - začátek instalace, venkovní přívod <b>Kategorie přepětí III</b> - pevná instalace <b>Kategorie přepětí II</b> - spotřebiče <b>Kategorie přepětí I</b> - slaboproudé spotřebiče
<b>Jmenovitý kmitočet</b> ČSN EH 60947-1; 4.3.3	$f_n$	Kmitočet napájecí sítě pro který je přístroj navržen a jemuž odpovídají ostatní charakteristické hodnoty.
<b>Kategorie užití</b> (jistíče - časová selektivita) ČSN EH 60947-2; 4.4		Kategorie užití jističe stanovuje, zda je nebo není jistič specificky určen pro zajištění selektivity pomocí úmyslného zpoždění (časové selektivity) s jinými jističími přístroji zapojenými v sérii na straně zátěže v podmínkách zkratu. <b>Kategorie užití:</b> A - jističe nejsou specificky určeny pro zajištění časové selektivity B - jističe jsou specificky určeny pro zajištění časové selektivity
<b>Kategorie užití</b> (odpínače - režim spínání) ČSN EH 60947-3; 4.4		Kategorie užití definují předpokládaná užití spínacích přístrojů (odpínačů). Jsou charakterizovány hodnotami proudů a napětí, vyjádřenými jako násobky jmenovitého pracovního proudu a jmenovitého pracovního napětí a dále účinnky nebo časovými konstantami obvodu. <b>Kategorie užití:</b> <b>AC-21B (DC-21B)</b> - méně časté spínání odporových zátěží včetně mřížových přetížení <b>AC-22B (DC-21B)</b> - méně časté spínání smíšených odporových a induktivních zátěží včetně mřížových přetížení <b>AC-23B (DC-23B)</b> - méně časté spínání motorových zátěží nebo jiných vysoké induktivních zátěží
<b>Stupeň znečištění</b> ČSN EH 60947-1; 2.5.58; 6.13.2		Stupeň znečištění se vztahuje k podmínkám okolního prostředí, pro které je zařízení určeno. <b>Stupeň znečištění:</b> 1 - Nedochází k žádnému znečištění nebo jen suchému, nevodivému znečištění. 2 - Obvykle dochází jen nevodivému znečištění občas se však může vyskytnout dočasná vodivost způsobená kondenzací. 3 - Dochází k vodivému znečištění nebo suchému nevodivému znečištění, které se vlivem kondenzace stane vodivým. 4 - Znečištění vytrvá trvale vodivost, způsobenou např. vodním prachem, deštěm nebo sněhem.

**POZNÁMKY**

---

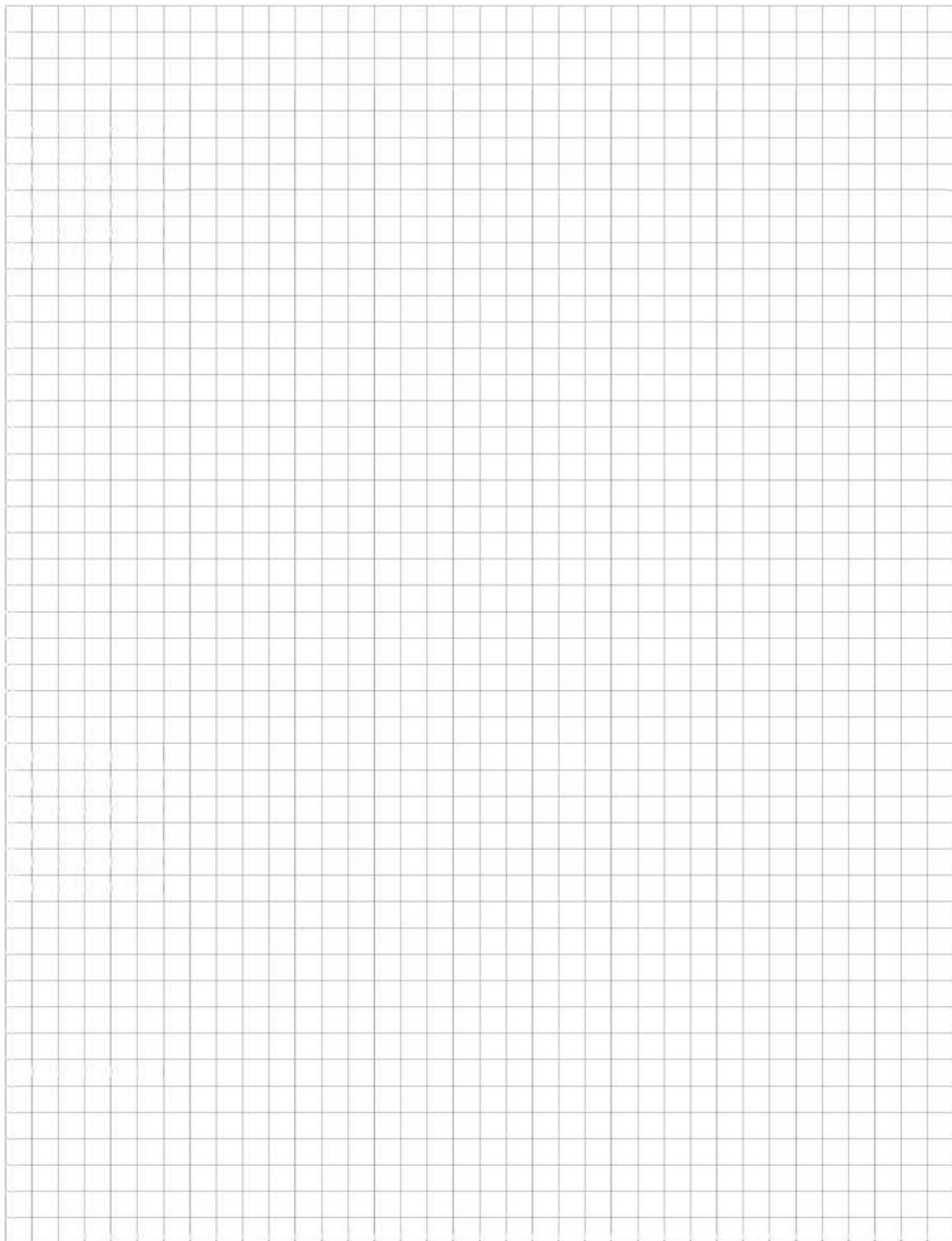

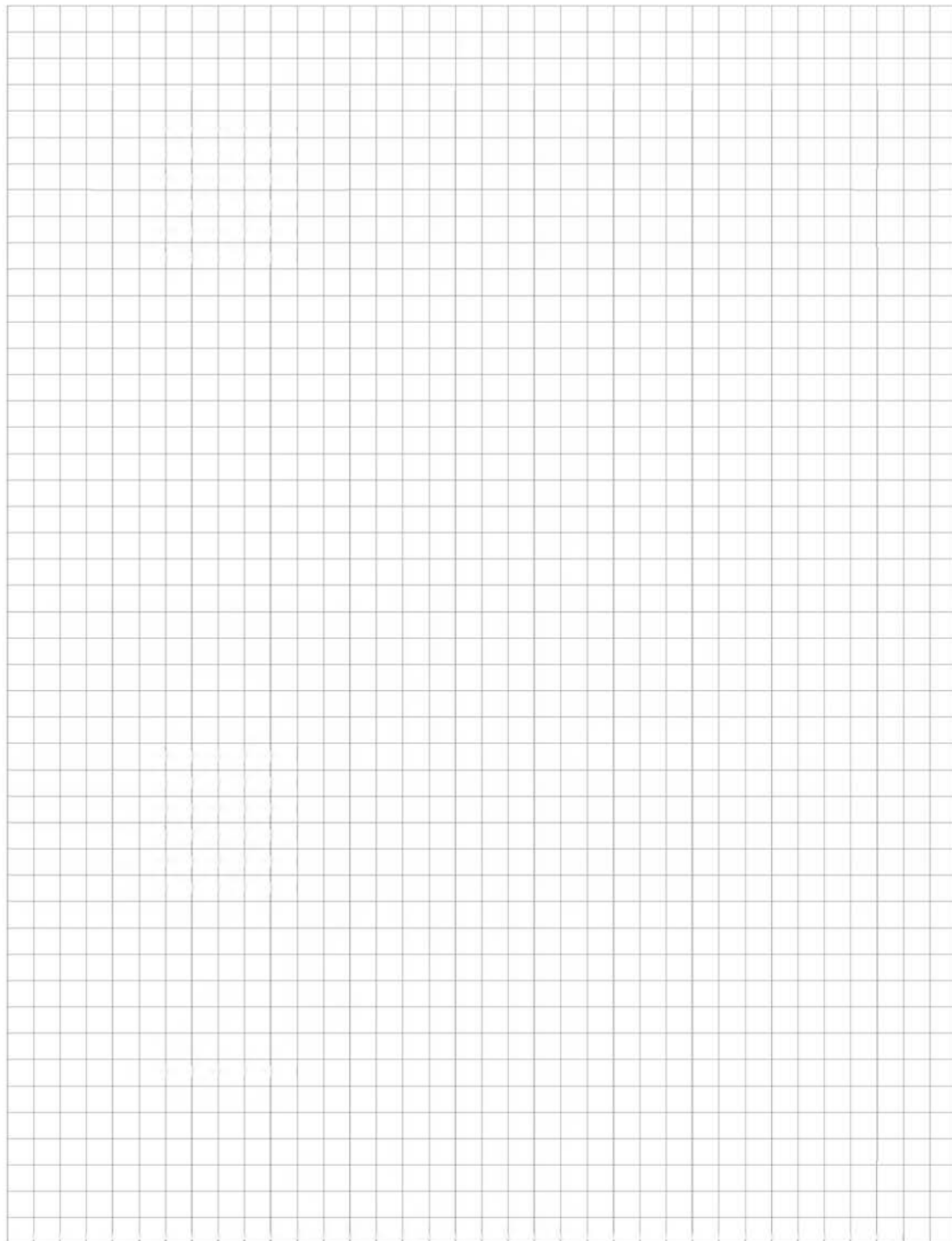
**POZNÁMKY**A large grid of graph paper for taking notes, consisting of 20 columns and 30 rows of small squares.

## PROHLÁŠENÍ O SHODĚ

OEZ®

CE

Ujištění o vystavených prohlášení o shodě na výrobky OEZ s.r.o.  
uvedené v tomto katalogu podle zákona č.22/97 Sb. a návazných nařízení vlády

Číslo shody	Přístroj	Typ
219600/0701	Vzduchové jističe a odpínače	ARION WL11
219700/0701	Vzduchové jističe a odpínače	ARION WL12
219900/0701	Vzduchové jističe a odpínače	ARION WL13

Místo vydání: Letohrad  
Datum vydání: 7. 12. 2006

OEZ.

OEZ s.r.o.  
Šedivská 339, Letohrad 561 51  
Česká republika  
IČO: 49810146, DIČ: CZ49810146

Oprávněná osoba: Ing. Jaroslav Toman  
Funkce: generální ředitel



**OEZ s.r.o.**

Šedivská 339  
561 51 Letohrad  
tel.: +420 465 672 111  
fax: +420 465 672 151  
e-mail: oez@oez.cz, www.oez.cz

DIČ: CZ49810146  
IČO: 49810146  
Firma zapsaná v obch. rejstříku KS  
v Hradci Králové, oddíl C, vložka 4649

**TECHNICKÁ PODPORA****Domovní rozvody a plastové rozváděče**

tel.: +420 465 672 190  
e-mail: domovni.rozvodny@oez.cz

**Kompaktní jističe Moleion, BA511 a vzduchové jističe ARION WL**

tel.: +420 465 672 191  
e-mail: jistice@oez.cz

**Pojistkové systémy**

tel.: +420 465 672 192  
e-mail: pojistky@oez.cz

**Rozváděčové skříně a rozvodnice**

tel.: +420 465 672 197  
e-mail: distri@oez.cz

**Modernizace rozváděčů - retrofity**

tel.: +420 465 672 193  
e-mail: retrofity@oez.cz

**Teorie jištění, spolupráce přístrojů, program SICH**

tel.: +420 465 672 194  
e-mail: sichr@oez.cz

**CAD/CAE podpora**

tel.: +420 465 672 196  
e-mail: cad@oez.cz

**Propagace, katalogová dokumentace**

tel.: +420 465 672 195  
e-mail: dokumentace@oez.cz

**SERVISNÍ SLUŽBY****Servis**

tel.: +420 465 672 313  
e-mail: servis@oez.cz  
Nepřetržitá pohotovostní služba  
mobil: +420 602 432 786

**Podpora před uvedením složitých zařízení do provozu, pravidelná preventivní údržba**

tel.: +420 465 672 369  
e-mail: servisni.sluzby@oez.cz

**Realizace retrofitů AR, ARV**

tel.: +420 465 672 193  
e-mail: retrofity@oez.cz

**OBCHOD****Prodej**

tel.: +420 465 672 323  
e-mail: prodej@oez.cz

**Příjem objednávek**

tel.: +420 465 672 334  
e-mail: objednavky@oez.cz

**Expedice**

tel.: +420 465 672 345  
e-mail: expedice@oez.cz

**OEZ SLOVAKIA, spol. s r.o.**

Fybričná 36c  
831 07 Bratislava  
tel.: +421 2 49 21 25 11  
fax: +421 2 44 87 27 70  
e-mail: info@oez.sk, www.oez.sk

IČ DPH: SK2020338738  
IČO: 314 05 614  
Obchodný register Okresného súdu  
Bratislava I  
oddiel: Sro, vložka číslo: 9850/B

**TECHNICKÁ PODPORA**

tel.: +421 2 49 21 25 55  
e-mail: technicka.podpora@oez.sk

**SERVISNÉ SLUŽBY****Servis**

tel.: +421 2 49 21 25 09  
Nepřetržitá pohotovostní služba  
(platí iba pre servis)  
mobil: +421 905 908 658  
e-mail: servis@oez.sk

**OBCHOD****Predaj, reklamácie, expedícia**

tel.: +421 2 49 21 25 13  
+421 2 49 21 25 15  
+421 2 49 21 25 16  
e-mail: predaj@oez.sk

**OEZ<sup>®</sup>**

[WWW.OEZ.COM](http://WWW.OEZ.COM)

Změny vyhrazeny