

OEZ[®]

ROZVÁDĚČOVÉ SKŘÍŇE



OEZ[®]

2005

OBSAH

■ VÝHODY ROZVÁDĚČOVÝCH SKŘÍŇÍ <i>DISTRibox</i>	2
■ REJSTŘÍK	4
■ ŘADOVÉ SKŘÍŇĚ QL	5
Tabulka výběru skříní QL	5
Skříně QL	6
Příslušenství skříní QL	10
■ ŘADOVÉ SKŘÍŇĚ QT	16
Tabulka výběru skříní QT.....	16
Skříně QT	17
Rohová pole pro QT	21
Přechodová pole pro QT	21
Příslušenství skříní QT, QS,KB	22
■ ŘADOVÉ SKŘÍŇĚ QS	30
Skříně QS	30
Příslušenství skříní QS	30
■ SAMOSTATNÉ SKŘÍŇĚ KB	31
Tabulka výběru skříní KB	31
Skříně KB	32
Příslušenství skříní KB	33
■ SYSTÉMY PŘÍPOJNIC	35
Držáky přípojníc	35
Podpěrné izolátory	37
Držáky podpěrných izolátorů	38
■ NÁSTĚNNÉ SKŘÍŇĚ NP	39
Tabulka výběru skříní NP	39
Skříně NP	40
Příslušenství skříní NP	45

VÝHODY ROZVÁDĚČOVÝCH SKŘÍNÍ **DISTRibox**

APLIKACE AŽ DO 5000 A

Skříně **DISTRibox** vykazují vysokou mechanickou pevnost vlastního skeletu danou použitím speciálního za studena válcovaného profilu. Proto je lze použít i v aplikacích, kde je vyžadováno:

- jmenovitý proud až 5000 A
- jmenovitý krátkodobý výdržný proud hlavních přípojníc do 110 kA po dobu 1 s (proud I_{ow})
- jmenovitý dynamický proud do 240 kA (proud I_{p})

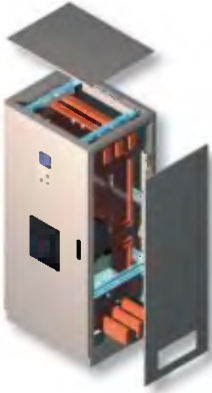

DOKONALÉ TĚSNĚNÍ

Všechna provedení skříní **DISTRibox** se stupněm krytí IP54 až IP65 jsou vybavena li tím těsněním z expandovaného polyuretanu. Vysoká kvalita těsnění je dána použitím kvalitní těsnící hmoty a propracovaným technologickým postupem při vlastní aplikaci. Těsnění se především vyznačuje:

- tvarovou stálostí, tj. bez paměťového efektu
- jednotlou vnitřní strukturou
- absencí spoje, který bývá zdrojem problémů

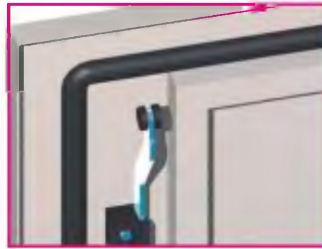

BARVA - SVĚTLEJŠÍ ODTÍN RAL7035

Standardní provedení skříní **DISTRibox** jsou opatřena nástřikem termoreaktivní epoxy-polyesterovou barvou s jemnou strukturou v odstínu RAL7035. Světlejší odstín RAL 7035 nahrazuje tmavší odstín RAL7032. Přispívá k světlejšímu prostředí v rozvodnách a místech, kde jsou rozváděče instalovány. Barva RAL 7035 je novým celosvětovým trendem v designu rozváděčových skříní.

Trend vývoje odstínu barvy skříní



Všechny použité obrázky v tomto katalogu jsou provedeny v jiném odstínu, který je vhodný pro tisk a zaručuje dobrou viditelnost detailů skříní.

VÝHODY ROZVÁDĚČOVÝCH SKŘÍNÍ **DISTRibox**

ZÁRUKA AŽ 5 LET

Vzhledem k propracované technologii při nanášení povrchové úpravy prodlužujeme za určitých podmínek záruční dobu až na 5 let. Především zhotovujeme všechny otvory na dveřích či jiných krytech před povrchovou úpravou.



KOMPLETACE DODÁVEK S PŘÍSTROJI OEZ

U většiny zakázek zajišťujeme dodávku skříní a přístrojů OEZ tak, aby výrobce rozváděčů mohl ihned po jejich doručení zahájit práci ve výrobě. Důležité je upevnění a připojení vzduchových jističů ARION WL, kompaktních jističů Modéon, BA511 a pojistkových odpínačů VARIUS. Na základě vzájemné dohody je určen termín dodání. Předpokladem je poptání skříní a přístrojů OEZ na celou zakázku najednou.



REJSTŘÍK

K	
KB65-...	31
N	
NP65-...	39
P	
PD-N-4Z08	48
PD-N-KM...	47
PD-N-KMV...	47
PD-N-MPD...	46
PD-N-P...	46
PD-N-UD	48
PD-N-URD	48
PD-N-URZ	48
PD-N-UZ	48
PD-N-VD...	47
PD-N-VY...	45
PD-Q01-KB...	5, 10
PD-Q02-KB...	5, 10
PD-Q03-3KD...	10
PD-Q03-40LEC...	12
PD-Q03-45LB...	11
PD-Q03-4Z012	15
PD-Q03-6SLEC...	12
PD-Q03-76LB...	11
PD-Q03-AD120	15
PD-Q03-KM...	14
PD-Q03-KMV...	14
PD-Q03-M...	14
PD-Q03-MP...	5, 11
PD-Q03-MPV...	11
PD-Q03-PK...	5, 10
PD-Q03-SPC...	15
PD-Q04-PP...	21
PD-Q04-PR...	21
PD-Q05-KB...	30
PD-Q08-KB...	16, 22
PD-Q09-AD120	29
PD-Q09-KHV...	23
PD-Q10-SPC...	29
PD-QK01-IDV	26
PD-QK01-1KD...	23, 31
PD-QK01-2KD...	23, 31
PD-QK01-3KD...	16, 22, 31
PD-QK01-45LB...	25
PD-QK01-45LC...	25
PD-QK01-4Z016	29
PD-QK01-50LU...	26
PD-QK01-76LB...	25
PD-QK01-76LC...	25
PD-QK01-KM...	28
PD-QK01-KMV...	28
PD-QK01-LSA...	25
PD-QK01-M...	28
PD-QK01-MP...	16, 24, 31
PD-QK-100LP...	13, 27
PD-QK-100LV...	12, 26
PD-QK-120LP...	13, 27
PD-QK-150LP...	13, 27
PD-QK-160LP...	13, 27
PD-QK-1D	12, 26
PD-QK-200LP...	13, 27
PD-QK-40LP...	13, 27
PD-QK-45LB...	11, 25
PD-QK-50LV...	12, 26
PD-QK-60LP...	13, 27
PD-QK-60LSP...	13, 27
PD-QK-60LSZ...	13, 27
PD-QK-76LB...	11, 25
PD-QK-80LP...	13, 27
PD-QK-DELTA...	35
PD-QK-DIM...	38
PD-QK-DIVS	38
PD-QK-DIVV...	38
PD-QK-LK...	14, 28
PD-QK-M...	15, 29
PD-QK-PIM12	37
PD-QK-PW40M...	37
PD-QK-PWST12	37
PD-QK-SV...	35
PD-QK-UBB5	5, 29, 48
PD-QK-UBD	15, 29, 48
PD-QK-UD	15, 29
PD-QK-UKD	15, 29
PD-QK-UKDB5	15, 29
PD-QK-UKZ	15, 29
PD-QT-DSM	13, 27
PD-QT-DSV	13, 27
Q	
QL40-...	5
QL54-...	5
QS55-...	30
QT55-...	16

TABULKA VÝBĚRU SKŘÍNÍ QL

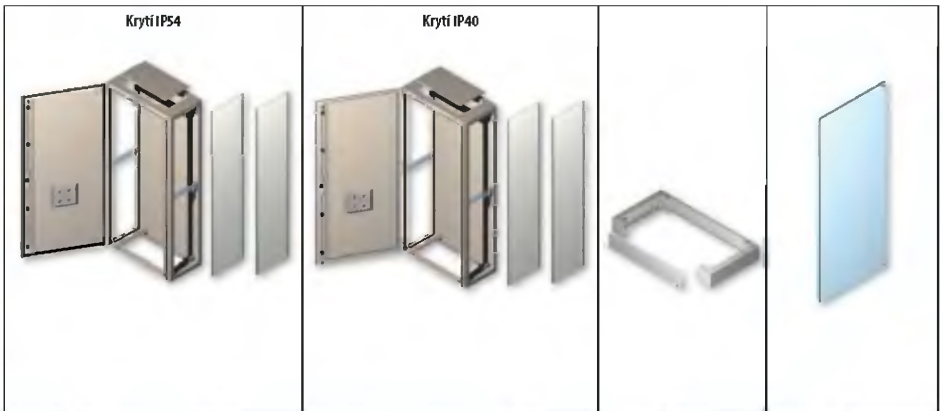

Roméryskeletu výška šířka hloubka			Skřín		Boční kryty		Skřín		Boční kryty		Podstavce		Montážní panely		
			Typ	Kód výrobku	Typ	Kód výrobku	Typ	Kód výrobku	Typ	Kód výrobku	Typ	Kód výrobku	Typ	Kód výrobku	
1800	600	400	QL54-180604	18958	PD-Q01-KB1804	19226	QL40-180604	18988	PD-Q02-KB1804	19717	PD-Q03-PK010604	17452	PD-Q03-MP1706	17499	
		500	QL54-180605	18959	PD-Q01-KB1805	19227	QL40-180605	18989	PD-Q02-KB1805	19718	PD-Q03-PK010605	17412	PD-Q03-MP1706	17499	
		600	QL54-180606	18960	PD-Q01-KB1806	19228	QL40-180606	18990	PD-Q02-KB1806	19719	PD-Q03-PK010606	17415	PD-Q03-MP1706	17499	
	800	400	QL54-180804	18961	PD-Q01-KB1804	19226	QL40-180804	18991	PD-Q02-KB1804	19717	PD-Q03-PK010804	17413	PD-Q03-MP1708	17500	
		500	QL54-180805	18962	PD-Q01-KB1805	19227	QL40-180805	18992	PD-Q02-KB1805	19718	PD-Q03-PK010805	17416	PD-Q03-MP1708	17500	
		600	QL54-180806	18964	PD-Q01-KB1806	19228	QL40-180806	18993	PD-Q02-KB1806	19719	PD-Q03-PK010806	17414	PD-Q03-MP1708	17500	
	1000	400	QL54-181004	18965	PD-Q01-KB1804	19226	QL40-181004	18994	PD-Q02-KB1804	19717	PD-Q03-PK011004	17417	PD-Q03-MP1710	17601	
		500	QL54-181005	18966	PD-Q01-KB1805	19227	QL40-181005	18995	PD-Q02-KB1805	19718	PD-Q03-PK011005	19755	PD-Q03-MP1710	17601	
		600	QL54-181006	18967	PD-Q01-KB1806	19228	QL40-181006	18996	PD-Q02-KB1806	19719	PD-Q03-PK011006	19758	PD-Q03-MP1710	17601	
	1200	400	QL54-181204	18968	PD-Q01-KB1804	19226	QL40-181204	18997	PD-Q02-KB1804	19717	PD-Q03-PK011204	19761	PD-Q03-MP1712	17602	
	2000	600	400	QL54-200604	18969	PD-Q01-KB2004	19229	QL40-200604	18998	PD-Q02-KB2004	19720	PD-Q03-PK010604	17452	PD-Q03-MP1906	17603
			500	QL54-200605	18970	PD-Q01-KB2005	19230	QL40-200605	18999	PD-Q02-KB2005	19721	PD-Q03-PK010605	17412	PD-Q03-MP1906	17603
600			QL54-200606	18971	PD-Q01-KB2006	19231	QL40-200606	19000	PD-Q02-KB2006	19722	PD-Q03-PK010606	17415	PD-Q03-MP1906	17603	
800		400	QL54-200804	18972	PD-Q01-KB2004	19229	QL40-200804	19701	PD-Q02-KB2004	19720	PD-Q03-PK010804	17413	PD-Q03-MP1908	17604	
		500	QL54-200805	18973	PD-Q01-KB2005	19230	QL40-200805	19702	PD-Q02-KB2005	19721	PD-Q03-PK010805	17416	PD-Q03-MP1908	17604	
		600	QL54-200806	18974	PD-Q01-KB2006	19231	QL40-200806	19703	PD-Q02-KB2006	19722	PD-Q03-PK010806	17414	PD-Q03-MP1908	17604	
1000		400	QL54-201004	18975	PD-Q01-KB2004	19229	QL40-201004	19704	PD-Q02-KB2004	19720	PD-Q03-PK011004	17417	PD-Q03-MP1910	17605	
		500	QL54-201005	18976	PD-Q01-KB2005	19230	QL40-201005	19705	PD-Q02-KB2005	19721	PD-Q03-PK011005	19755	PD-Q03-MP1910	17605	
		600	QL54-201006	18977	PD-Q01-KB2006	19231	QL40-201006	19706	PD-Q02-KB2006	19722	PD-Q03-PK011006	19758	PD-Q03-MP1910	17605	
1200		400	QL54-201204	18977	PD-Q01-KB2004	19229	QL40-201204	19706	PD-Q02-KB2004	19720	PD-Q03-PK011204	19761	PD-Q03-MP1912	17606	
		500	QL54-201205	18978	PD-Q01-KB2005	19230	QL40-201205	19707	PD-Q02-KB2005	19721	PD-Q03-PK011205	19756	PD-Q03-MP1912	17606	
		600	QL54-201206	18979	PD-Q01-KB2006	19231	QL40-201206	19708	PD-Q02-KB2006	19722	PD-Q03-PK011206	19759	PD-Q03-MP1912	17606	
2200	600	400	QL54-220604	18980	PD-Q01-KB2204	19232	QL40-220604	19709	PD-Q02-KB2204	19723	PD-Q03-PK010604	17452	PD-Q03-MP2106	17607	
		500	QL54-220605	18981	PD-Q01-KB2205	19233	QL40-220605	19710	PD-Q02-KB2205	19724	PD-Q03-PK010605	17412	PD-Q03-MP2106	17607	
		600	QL54-220606	18982	PD-Q01-KB2206	19234	QL40-220606	19711	PD-Q02-KB2206	19725	PD-Q03-PK010606	17415	PD-Q03-MP2106	17607	
	800	400	QL54-220804	18983	PD-Q01-KB2204	19232	QL40-220804	19712	PD-Q02-KB2204	19723	PD-Q03-PK010804	17413	PD-Q03-MP2108	17608	
		500	QL54-220805	18984	PD-Q01-KB2205	19233	QL40-220805	19713	PD-Q02-KB2205	19724	PD-Q03-PK010805	17416	PD-Q03-MP2108	17608	
		600	QL54-220806	18985	PD-Q01-KB2206	19234	QL40-220806	19714	PD-Q02-KB2206	19725	PD-Q03-PK010806	17414	PD-Q03-MP2108	17608	
	1000	400	QL54-221004	18986	PD-Q01-KB2204	19232	QL40-221004	19715	PD-Q02-KB2204	19723	PD-Q03-PK011004	17417	PD-Q03-MP2110	17609	
		500	QL54-221005	18987	PD-Q01-KB2205	19233	QL40-221005	19716	PD-Q02-KB2205	19724	PD-Q03-PK011005	19755	PD-Q03-MP2110	17609	

SKŘÍNĚ QL



- pro ležď přístrojovou náplň do 300 kg
- vysoká tuhost skeletu
- krytí IP54 nebo IP40
- termoreaktivní epoxý-polyesterová barva s jemnou strukturou RAL 7035
- variabilní uspořádání vnitřní náplně volbou montážního panelu nebo přístrojového roštu, který je možno sestavit z různých druhů lišt

Rozměry skeletu			Krytí IP54		Krytí IP40		Hmotnost [kg]	Balení [ks]	
výška	šířka	hloubka	Typ	Kód výrobku	Typ	Kód výrobku			
1800	600	400	QL54-180604	18958	QL40-180604	18968	66	1	
		500	QL54-180605	18959	QL40-180605	18969	69	1	
		600	QL54-180606	18960	QL40-180606	18990	72	1	
	800	400	QL54-180804	18961	QL40-180804	18991	80	1	
		500	QL54-180805	18962	QL40-180805	18992	83	1	
		600	QL54-180806	18964	QL40-180806	18993	86	1	
	1000	400	QL54-181004	18965	QL40-181004	18994	93	1	
		500	QL54-181005	18966	QL40-181005	18995	97	1	
		600	QL54-181006	18967	QL40-181006	18996	101	1	
	1200	400	QL54-181204	18968	QL40-181204	18997	108	1	
	2000	600	400	QL54-200604	18969	QL40-200604	18998	70	1
			500	QL54-200605	18970	QL40-200605	18999	73	1
600			QL54-200606	18971	QL40-200606	19700	76	1	
800		400	QL54-200804	18972	QL40-200804	19701	95	1	
		500	QL54-200805	18973	QL40-200805	19702	98	1	
		600	QL54-200806	18974	QL40-200806	19703	101	1	
1000		400	QL54-201004	18975	QL40-201004	19704	104	1	
		500	QL54-201005	18976	QL40-201005	19705	108	1	
1200		400	QL54-201204	18977	QL40-201204	19706	113	1	
		500	QL54-201205	18978	QL40-201205	19707	118	1	
		600	QL54-201206	18979	QL40-201206	19708	123	1	
2200		600	400	QL54-220604	18980	QL40-220604	19709	76	1
	500		QL54-220605	18981	QL40-220605	19710	79	1	
	600		QL54-220606	18982	QL40-220606	19711	82	1	
	800	400	QL54-220804	18983	QL40-220804	19712	110	1	
		500	QL54-220805	18984	QL40-220805	19713	113	1	
		600	QL54-220806	18985	QL40-220806	19714	117	1	
	1000	400	QL54-221004	18986	QL40-221004	19715	120	1	
		500	QL54-221005	18987	QL40-221005	19716	124	1	

Základní provedení skříňe obsahuje:

- skelet
 - odnímatelná horní kabelová příruba
 - pevný zadní kryt
 - kryt dna s otvorem
 - 2 výztuhy dna
 - 2 boční lišty
- dveře
 - zámek DB5 (motýlek)
 - štitek zámku
 - přivařená perforovaná výztuha po celém obvodu dveří
 - schránka na dokumenty

SKŘÍŇE QL

Popis provedení skříní

Dveře:

- ocelový plech tloušťky 1,5 mm
- těsnění z expandovaného polyuretanu
- přivařená perforovaná výztuha podstatně zvyšuje tuhost dveří
- zámeček DBS (double bar, motýlek)
- levé, snadno přemontovatelné na pravé
- zemní body pro připojení ochranného vodiče
- schránka na dokumenty
- jednotlivě do šířky 800 mm

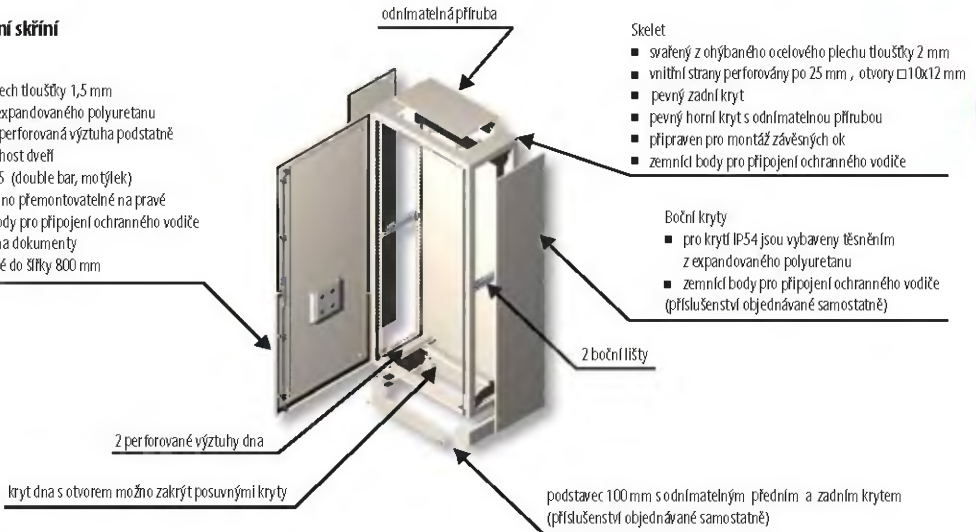

Standardní provedení dveří



provedení s jednokřídlými dveřmi a pevným zadním krytem pro šířky skříní 600 a 800 mm



provedení s dvojkřídlými dveřmi a pevným zadním krytem pro šířky skříní 1000 a 1200 mm

Provedení skříní QL na zakázku:



2D
dvoudveřové provedení



ZK
provedení s odnímatelným zadním krytem



ZZ
provedení s odnímatelným předním a zadním krytem

SKŘÍNĚ QL

Parametry

Typ	QL54	QL40
Pro obvody do jmenovitého napětí	1000 V a.c., 1500 V d.c.	
Krytí	IP54	IP40
Materiál těsnění	Na vzduchu expandovaný polyuretan	
Zátěžitelnost skeletu	300 kJ	
Zátěžitelnost dřeví	40 kg	
Ochrana proti mechanickému poškození	IK09	
Barva	pro standardní provedení RAL 7035 Na přání zákazníka provedeme nástřik i v jiném odstínu dle vzorkovníku RAL	
Místo použití	Vnitřní Pro verikovní použití doporučujeme konzultaci s výrobce	
Okolní teplota	- 5 ÷ + 40 °C	
Nadmořská výška	do 1000 m	
Normy	ČSN EN 50298, ČSN EN 60439-1	

Rozptyl tepelných ztrát

Umístění		Rozptyl tepelných ztrát v závislosti na krytí skříně a umístění skříně [W]													
		□		□		□		□		□		□			
Typ		QL54	QL40	QL54	QL40	QL54	QL40	QL54	QL40	QL54	QL40	QL54	QL40		
Rozměry skeletu															
výška	šířka	hloubka													
1800	600	400	280	310	245	275	260	285	225	250	235	260	200	225	
		500	312	348	280	315	280	315	255	285	255	285	220	255	
		600	348	390	315	350	305	350	280	315	280	315	345	280	
	800	400	340	375	295	325	320	350	275	305	295	325	250	275	
		500	375	415	330	365	350	385	303	340	315	355	275	305	
		600	410	455	365	405	380	420	335	375	345	395	295	345	
	1000	400	355	390	290	320	340	385	300	370	330	360	270	305	
		500	395	445	330	365	375	420	330	385	355	390	295	330	
		600	435	480	370	410	410	455	360	400	380	420	320	355	
	1200	400	460	515	400	445	440	485	395	440	440	480	360	410	
		400	310	340	270	300	285	315	245	270	260	285	220	245	
		500	345	380	305	340	310	345	275	305	280	310	240	270	
2000	600	600	380	420	340	375	345	380	300	335	305	340	265	295	
		400	375	415	325	360	350	385	300	330	325	355	275	300	
		500	410	455	360	400	380	420	330	365	350	385	300	330	
	800	600	450	495	400	440	410	455	360	400	375	415	320	355	
		400	440	485	375	415	415	460	370	410	390	430	330	365	
		500	480	530	415	460	450	495	385	425	415	460	355	390	
	1200	400	490	550	430	480	450	510	410	460	450	500	385	430	
		500	525	590	465	520	490	550	450	500	485	535	405	450	
		600	560	630	500	550	530	590	485	540	510	570	425	470	
	2200	600	400	345	380	300	340	315	345	275	305	290	320	245	275
			500	380	425	340	380	345	385	305	340	310	345	295	325
			600	420	465	380	420	385	425	335	370	340	375	300	330
800		400	415	460	365	405	390	430	335	365	360	400	305	340	
		500	455	505	400	445	420	465	365	405	385	430	330	365	
		600	500	550	440	490	455	505	395	440	410	455	355	395	
1000		400	525	575	460	495	480	540	440	450	450	500	390	425	
		500	555	610	500	530	515	575	470	465	475	530	415	450	

V tabulce je uveden rozptyl tepelné energie vyzářené komponenty uvnitř skříně, který je schopna skříně uchládit. Měřeno při oteplení uvnitř skříně $\Delta t = 15$ K ve 3/4 výšky skříně.

SKŘÍNĚ QL

Rozměry

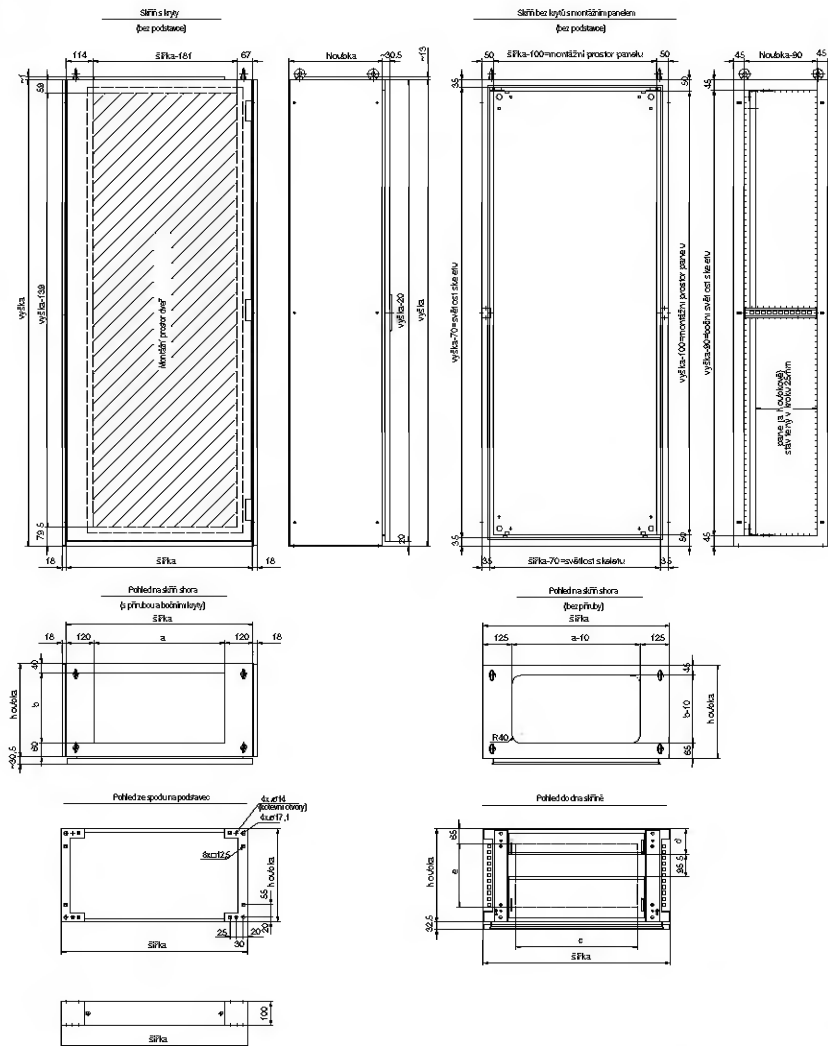

Pro skříň		Rozměry					
šířky [mm]	hloubky [mm]	Horní odnímatelná příruba		Posuvné kryty dna		Otvor ve dně skříně	
		a [mm]	b [mm]	c [mm]	d [mm]	c [mm]	e [mm]
600	400	360	300	320	110	320	270
	500	360	300	320	160	320	370
	600	360	450	320	260	320	470
800	400	560	300	520	110	520	270
	500	560	300	520	160	520	370
	600	560	450	520	260	520	470
1000	400	760	300	2 x 295	110	2 x 295	270
	500	760	300	2 x 295	160	2 x 295	370
	600	760	450	2 x 295	260	2 x 295	470
1200	400	760	300	2 x 395	110	2 x 395	270
	500	760	300	2 x 395	160	2 x 395	370
	600	760	450	2 x 395	260	2 x 395	470

PŘÍSLUŠENSTVÍ SKŘÍNÍ QL



Boční kryty

- ohýbaný ocelový plech tloušťky 1,5 mm
 - pro krytí IP54 naneseno těsnění z expandovaného polyuretanu
 - termoreaktivní epoxy-polyesterová barva s jemnou strukturou RAL 7035
 - upevnění do skeletu pomocí 6 šroubů M6x20 a klecových matic M6
 - 2 zemňicí body pro připevnění ochranného vodiče
- balení obsahuje: 2 ks bočních krytů spojovací materiál pro upevnění do skeletu

Pro skřín		Pro QL54 - Krytí IP54 Typ	Kód výrobku	Pro QL40 - Krytí IP40 Typ	Kód výrobku	Hmotnost [kg]	Balení [sada]
výšky [mm]	hloubky [mm]						
1800	400	PD-Q01-KB1804	19726	PD-Q02-KB1804	19717	17	1
	500	PD-Q01-KB1805	19727	PD-Q02-KB1805	19718	21	1
	600	PD-Q01-KB1806	19728	PD-Q02-KB1806	19719	25	1
2000	400	PD-Q01-KB2004	19729	PD-Q02-KB2004	19720	19	1
	500	PD-Q01-KB2005	19730	PD-Q02-KB2005	19721	23	1
	600	PD-Q01-KB2006	19731	PD-Q02-KB2006	19722	27	1
2200	400	PD-Q01-KB2204	19732	PD-Q02-KB2204	19723	21	1
	500	PD-Q01-KB2205	19733	PD-Q02-KB2205	19724	25	1
	600	PD-Q01-KB2206	19734	PD-Q02-KB2206	19725	30	1

Podstavce

- ohýbaný ocelový plech tloušťky 2 mm
 - odnímatelný přední a zadní kryt
 - termoreaktivní epoxy-polyesterová barva s jemnou strukturou RAL 7035
 - upevnění do skeletu pomocí 4 šroubů M12x30
 - pro upevnění k podlaze 4 otvory ∅ 14
- balení obsahuje: podstavec spojovací materiál pro upevnění do skeletu



Pro skřín		Typ	Kód výrobku	Výška podstavce [mm]	Hmotnost [kg]	Balení [ks]
šířky [mm]	hloubky [mm]					
600	400	PD-Q03-PK010604	17452	100	5,5	1
	500	PD-Q03-PK010605	17412	100	6,5	1
	600	PD-Q03-PK010606	17415	100	7,5	1
800	400	PD-Q03-PK010804	17413	100	6,5	1
	500	PD-Q03-PK010805	17416	100	7,5	1
	600	PD-Q03-PK010806	17414	100	8,5	1
1000	400	PD-Q03-PK011004	17417	100	7,5	1
	500	PD-Q03-PK011005	19755	100	8,5	1
	600	PD-Q03-PK011006	19758	100	9,5	1
1200	400	PD-Q03-PK011204	19761	100	8,5	1
	500	PD-Q03-PK011205	19756	100	9,5	1
	600	PD-Q03-PK011206	19759	100	10,5	1

Posuvné kryty dna

- ohýbaný ocelový plech tloušťky 1,5 mm
 - těsnění pro průchod kabelů
 - povrchová úprava zinkováním
- balení obsahuje: sadu posuvných krytů spojovací materiál



Pro skřín		Typ	Kód výrobku	Počet krytů vsade [ks]	Hmotnost [kg]	Balení [sada]
šířky [mm]	hloubky [mm]					
600	400	PD-Q03-3KD0604	19735	2	3,0	1
	500	PD-Q03-3KD0605	19736	2	3,5	1
	600	PD-Q03-3KD0606	19737	2	4,0	1
800	400	PD-Q03-3KD0804	17490	2	4,0	1
	500	PD-Q03-3KD0805	17491	2	4,5	1
	600	PD-Q03-3KD0806	17492	2	5,0	1
1000	400	PD-Q03-3KD1004	17493	4	5,0	1
	500	PD-Q03-3KD1005	17494	4	5,5	1
	600	PD-Q03-3KD1006	17495	4	6,0	1
1200	400	PD-Q03-3KD1204	17496	4	6,0	1
	500	PD-Q03-3KD1205	17497	4	6,5	1
	600	PD-Q03-3KD1206	17498	4	7,0	1

PŘÍSLUŠENSTVÍ SKŘÍNÍ QL

Montážní panely

- ohýbaný ocelový plech tloušťky 2,5 mm
- povrchová úprava zinkováním
- upevnění do skeletu pomocí 4 držáků
- balení obsahuje: montážní panel 4 držáky spojovací materiál

Pro skřín	Výška [mm]	šířky [mm]	Typ	Kód výrobku	Výška panelu [mm]	Šířka panelu [mm]	Plocha panelu [m ²]	Hmotnost [kg]	Balení [ks]
1800	600		PD-Q03-MP1706	17499	1700	500	0,85	21,0	1
	800		PD-Q03-MP1708	17500	1700	700	1,19	28,0	1
	1000		PD-Q03-MP1710	17601	1700	900	1,53	35,0	1
	1200		PD-Q03-MP1712	17602	1700	1100	1,87	42,0	1
2000	600		PD-Q03-MP1906	17603	1900	500	0,95	23,5	1
	800		PD-Q03-MP1908	17604	1900	700	1,39	31,5	1
	1000		PD-Q03-MP1910	17605	1900	900	1,71	39,0	1
	1200		PD-Q03-MP1912	17606	1900	1100	2,09	47,0	1
2200	600		PD-Q03-MP2106	17607	2100	500	1,05	26,5	1
	800		PD-Q03-MP2108	17608	2100	700	1,47	35,0	1
	1000		PD-Q03-MP2110	17609	2100	900	1,89	44,0	1

Výplň mezi montážní panely

- používají se pro vyplnění prostoru mezi montážními panely v sestavě více propojených polí a osazených montážními panely
- ohýbaný ocelový plech tloušťky 2,5 mm
- povrchová úprava zinkováním
- balení obsahuje: výplň spojovací materiál

Pro skřín výšky [mm]	Typ	Kód výrobku	Hmotnost [kg]	Balení [ks]
1800	PD-Q03-MPV17	17610	5,0	1
2000	PD-Q03-MPV19	17611	6,0	1
2200	PD-Q03-MPV21	17612	7,0	1

Lišty pro zadní montáž

- Jsou určeny pro mechanické upevnění přístrojů na úroveň zadní stěny skříně
- ohýbaný ocelový plech tloušťky 2 mm
- povrchová úprava zinkováním
- per forace pro křeskové matice M8
- balení obsahuje: 1 ks lišty spojovací materiál

Pro skřín šířky [mm]	Typ	Kód výrobku	Výška lišty [mm]	Hmotnost [kg]	Balení [ks]
600	PD-QK-76LB06	17613	76	1,5	1
800	PD-QK-76LB08	17614	76	2,0	1
1000	PD-QK-76LB10	17615	76	2,5	1
1200	PD-Q03-76LB12	17616	76	3,0	1
600	PD-QK-45LB06	17617	45	1,0	1
800	PD-QK-45LB08	17618	45	1,5	1
1000	PD-QK-45LB10	17619	45	2,0	1
1200	PD-Q03-45LB12	17620	45	2,5	1

PŘÍSLUŠENSTVÍ SKŘÍNÍ QL

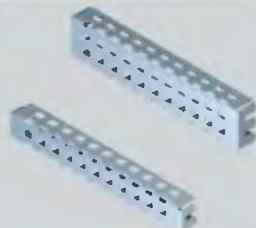
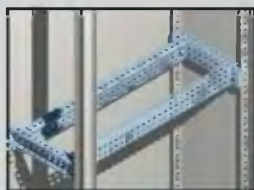

Lišty pro boční nebo čelní montáž prvků

- jsou určeny pro mechanické upevnění těžších přístrojů do skříně
 - ohýbaný ocelový plech tloušťky 1,5 mm
 - povrchová úprava zinkováním
 - perforace pro klecové matice M8
- balení obsahuje: 1 ks lišty spojovací materiál

Pro skřín		Typ	Kód výrobku	Výška lišty [mm]	Hmotnost [kg]	Balení [ks]
šířky [mm]	hloubky [mm]					
-	400	PD-Q03-65LBC04	17621	65	0,7	1
-	500	PD-Q03-65LBC05	17622	65	0,9	1
600	600	PD-Q03-65LBC06	17623	65	1,1	1
800	-	PD-Q03-65LBC08	17624	65	1,3	1
1000	-	PD-Q03-65LBC10	17625	65	1,5	1
1200	-	PD-Q03-65LBC12	17626	65	1,7	1
-	400	PD-Q03-40LBC04	17627	40	0,6	1
-	500	PD-Q03-40LBC05	17628	40	0,8	1
600	600	PD-Q03-40LBC06	17629	40	1,0	1
800	-	PD-Q03-40LBC08	17630	40	1,2	1
1000	-	PD-Q03-40LBC10	17631	40	1,4	1

Svislé lišty

- společné pro skříně QL54, QL40, QT55, QS55 a KB65
 - používají se jako nosný prvek pro upevnění přístrojových lišt
 - upevnění do skříně na lišty PD-Q03-...LBC..., nebo lze v dolní části použít držák PD-QK-1D
 - ohýbaný ocelový plech tloušťky 2 mm
 - výška ohybu 30 mm
 - na obou bočních stranách jsou ovály 9x30 mm pro montáž
 - přístrojových lišt
- balení obsahuje: 1 ks lišty spojovací materiál

Typ	Kód výrobku	Šířka lišty [mm]	Délka lišty [mm]	Hmotnost [kg]	Balení [ks]
PD-QK-100LV06	17632	100	600	1,5	1
PD-QK-100LV10	17633	100	1000	2,4	1
PD-QK-100LV12	17634	100	1200	2,9	1
PD-QK-100LV14	17635	100	1400	3,4	1
PD-QK-100LV16	17636	100	1600	4,4	1
PD-QK-100LV18	17637	100	1800	5,2	1
PD-QK-50LV10	17638	50	1000	1,7	1
PD-QK-50LV12	17639	50	1200	2,0	1
PD-QK-50LV16	17640	50	1600	2,7	1
PD-QK-50LV18	17641	50	1800	3,0	1

Držák svislé lišty

- společné pro skříně QL54, QL40, QT55, QS55 a KB65
 - jsou určeny pro upevnění svislých lišt v dolní části
 - ohýbaný ocelový plech tloušťky 2,5 mm
 - povrchová úprava zinkováním
- balení obsahuje: 2 ks držáku spojovací materiál

Typ	Kód výrobku	Hmotnost [kg]	Balení [sada]
PD-QK-1D	17642	0,2	1

PŘÍSLUŠENSTVÍ SKŘÍNÍ QL



Přístrojové lišty

- společně pro skříně QL54, QL40, QT55, QS55 a KB65
 - jsou určeny pro upevnění lehkých a středně těžkých přístrojů na svislé lišty
 - ocelový plech tloušťky 2 mm ohýbaný do profilu U
výška ohybu 17 mm
 - na čelní straně otvory \varnothing 3,2 mm s roztečí 200 mm pro montáž DIN lišt
 - povrchová úprava zinkováním
- balení obsahuje:
1 ks lišty
spojovací materiál

Proskřínširky [mm]	Typ	Kód výrobku	Výška lišty [mm]	Hmotnost [kg]	Balení [ks]
600	PD-QK-40LP06	17643	40	0,6	1
	PD-QK-60LP06	17644	60	0,8	1
	PD-QK-80LP06	17645	80	1,0	1
	PD-QK-100LP06	17646	100	1,2	1
	PD-QK-120LP06	17647	120	1,4	1
	PD-QK-150LP06	17648	150	1,6	1
	PD-QK-160LP06	17649	160	1,8	1
	PD-QK-200LP06	17650	200	2,0	1
800	PD-QK-40LP08	17651	40	0,8	1
	PD-QK-60LP08	17652	60	1,0	1
	PD-QK-80LP08	17653	80	1,2	1
	PD-QK-100LP08	17654	100	1,4	1
	PD-QK-120LP08	17655	120	1,6	1
	PD-QK-150LP08	17656	150	1,8	1
	PD-QK-160LP08	17657	160	2,0	1
	PD-QK-200LP08	17658	200	2,2	1
1000	PD-QK-40LP10	17659	40	1,0	1
	PD-QK-60LP10	17660	60	1,2	1
	PD-QK-80LP10	17661	80	1,4	1
	PD-QK-100LP10	17662	100	1,6	1
	PD-QK-120LP10	17663	120	1,8	1
	PD-QK-150LP10	17664	150	2,0	1
	PD-QK-160LP10	17665	160	2,2	1
	PD-QK-200LP10	17666	200	2,9	1

SVORKOVÉ LIŠTY PŘEDNÍ A ZADNÍ

- společně pro skříně QL54, QL40, QT55, QS55 a KB65
 - jsou určeny pro upevnění svorkovnic nebo lehkých přístrojů (např. jističů LSH) na svislé lišty s odsazením 100 mm dopředu nebo dozadu
 - ocelový plech tloušťky 2 mm ohýbaný do profilu U
 - výška ohybu 17 mm
 - na čelní straně otvory \varnothing 3,2 mm s roztečí 200 mm pro montáž DIN lišt
 - povrchová úprava zinkováním
- balení obsahuje:
1 ks lišty
spojovací materiál

Proskřínširky [mm]	Typ	Kód výrobku	Výška lišty [mm]	Provedení lišty	Hmotnost [kg]	Balení [ks]
600	PD-QK-60LSP06	19738	60	Přední	1,0	1
800	PD-QK-60LSP08	19739	60	Přední	1,3	1
1000	PD-QK-60LSP10	19740	60	Přední	1,6	1
600	PD-QK-60LSZ06	19741	60	Zadní	1,0	1
800	PD-QK-60LSZ08	19742	60	Zadní	1,3	1
1000	PD-QK-60LSZ10	19743	60	Zadní	1,6	1

DRŽÁKY SVORKOVNIC

- společně pro skříně QL54, QL40, QT55, QS55 a KB65
 - jsou určeny pro upevnění svorkovnic pod úhlem 30°
 - ocelový plech tloušťky 2 mm, šířka 20 mm
 - povrchová úprava zinkováním
- balení obsahuje:
1 ks držáku

Typ	Kód výrobku	Výška držáku [mm]	Hmotnost [kg]	Balení [ks]
PD-QT-DSM	19744	90	0,2	1
PD-QT-DSV	19745	160	0,35	1

PŘÍSLUŠENSTVÍ SKŘÍNÍ QL



Lišty pro držáky kabelů Sonap

- společně pro skříně QL54, QL40, QT55, QSS5 a KB65
Jsou určeny pro upevnění kabelů pomocí držáků Sonap
- lze je namontovat na svislé lišty ve skříních QL54, QL40
- ocelový plech tloušťky 2 mm , profil L 40x40 mm
- povrchová úprava zinkováním
- balení obsahuje:
1 ks lišty
spojovací materiál

Pro skřín šířky [mm]	Typ	Kód výrobku	Hmotnost [kg]	Balení [ks]
600	PD-QK-LK06	19746	0,7	1
800	PD-QK-LK08	19747	1,0	1
1000	PD-QK-LK10	19748	1,3	1

Modulový systém

- je určen pro montáž modulových přístrojů (17,5 mm)
- pro zakrytí přístrojů z čela jsou určeny kryty PD-Q03-KM...
- svislé nosníky jsou z ocelového plechu tloušťky 2 mm, profil U
- povrchová úprava zinkováním
- balení obsahuje:
2ks svislých nosníků
spojovací materiál
- DIN lišty nejsou součástí balení

Pro skřín výšky [mm]	Typ	Kód výrobku	Balení [sada]
1800	PD-Q03-M17	19752	1
2000	PD-Q03-M19	19753	1
2200	PD-Q03-M21	19754	1

Kryty pro modulový systém

- jsou určeny pro montáž do modulového systému
- s výřezem 45 mm nebo bez výřezu
- celková výška pro zakrytí = (výška skříně - 100 mm)
- pro zakrytí zbývajících částí jsou určeny krajní kryty
- balení obsahuje:
1 ks krytu
spojovací materiál

Pro skřín šířky [mm]	Typ	Kód výrobku	Výška krytu [mm]	Provedení krytu	Balení [ks]
600	PD-Q03-KM01506	19764	150	výřez 45 mm	1
800	PD-Q03-KM01508	19765	150	výřez 45 mm	1
1000	PD-Q03-KM01510	19766	150	výřez 45 mm	1
1200	PD-Q03-KM01512	19767	150	výřez 45 mm	1
600	PD-Q03-KM01506	19772	150	bez výřezu	1
800	PD-Q03-KM01508	19773	150	bez výřezu	1
1000	PD-Q03-KM01510	19774	150	bez výřezu	1
1200	PD-Q03-KM01512	19775	150	bez výřezu	1
600	PD-Q03-KM02006	20151	200	bez výřezu	1
800	PD-Q03-KM02008	20152	200	bez výřezu	1
1000	PD-Q03-KM02010	20153	200	bez výřezu	1
1200	PD-Q03-KM02012	20154	200	bez výřezu	1
600	PD-Q03-KM03006	19768	300	bez výřezu	1
800	PD-Q03-KM03008	19769	300	bez výřezu	1
1000	PD-Q03-KM03010	19770	300	bez výřezu	1
1200	PD-Q03-KM03012	19771	300	bez výřezu	1
600	PD-Q03-KM04506	19776	450	bez výřezu	1
800	PD-Q03-KM04508	19777	450	bez výřezu	1
1000	PD-Q03-KM04510	19778	450	bez výřezu	1
1200	PD-Q03-KM04512	19779	450	bez výřezu	1

Pro skřín šířky [mm]	Typ	Kód výrobku	Výška krytu [mm]	Provedení krytu	Balení [sada]
600	PD-Q03-KMK06	20403	40	krajní	1
800	PD-Q03-KMK08	20404	40	krajní	1
1000	PD-Q03-KMK10	20405	40	krajní	1
1200	PD-Q03-KMK12	20406	40	krajní	1



PŘÍSLUŠENSTVÍ SKŘÍŇÍ QL

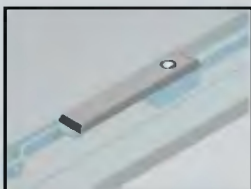
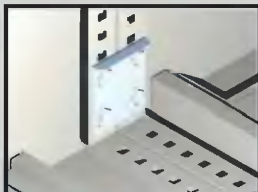

Sada pro spojování skříní

- je určena pro mechanické spojení skříní do sestav
- povrchová úprava zinkováním
- balení obsahuje: 6 ks spojek samolepicí těsnění spojovací materiál

Pro skříně výšky [mm]	Typ	Kód výrobku	Balení [sada]
1800	PD-Q03-SPC18	19749	1
2000	PD-Q03-SPC20	19750	1
2200	PD-Q03-SPC22	19751	1

alternativně lze skříně spojit pomocí šroubů a distančních podložek sadou PD-Q10-SPC...viz. str.29

Závěsná oka

- M12
- balení obsahuje: 4ks ok spojovací materiál

Typ	Kód výrobku	Hmotnost [kg]	Balení [sada]
PD-Q03-4Z012	19780	1,21	1

Aretace dveří

- pro úhel otevření dveří 120°
- balení obsahuje: aretace spojovací materiál

Typ	Kód výrobku	Hmotnost [kg]	Balení [sada]
PD-Q03-AD120	19781	0,27	1

Zámky

- společné pro skříně QL54, QL40, QT55, QS55
- slouží pro rychlou změnu druhu a provedení zámku za standardně dodávané zámky DB5 (motýlek) se štítkem
- na požadavek zákazníka je možné dodat jakýkoli druh zámku srovnatelného s provedením od ř. Dirac nebo jiné firmy
- zámek, vložka spojovací materiál potřebný k záměně původního zámku

Typ	Kód výrobku	Provedení zámku	Hmotnost [kg]	Balení [sada]
PD-QK-UKD	17448	Výklopná klika s vložkou "D"		1
PD-QK-UKDB5	17449	Výklopná klika s vložkou DB5 (Double Bar 5)		1
PD-QK-UKZ	17450	Výklopná klika pro cylindrickou vložku	0,21	1
PD-QK-UD	18956	Štítek s vložkou D	0,06	1
PD-QK-UBD	17454	Klíč D (český D)		1
PD-QK-UBB5	17455	Klíč DB5 (double bar 5 – motýlek)	0,04	1

Klebové matice

- společné pro skříně QL54, QL40, QT55, QS55, KB65
- balení obsahuje: matice

Typ	Kód výrobku	Provedení matic	Hmotnost [kg]	Balení [ks]
PD-QK-M6	17432	M6	0,005	1
PD-QK-M8	17433	M8	0,008	1
PD-QK-M10	17434	M10	0,010	1

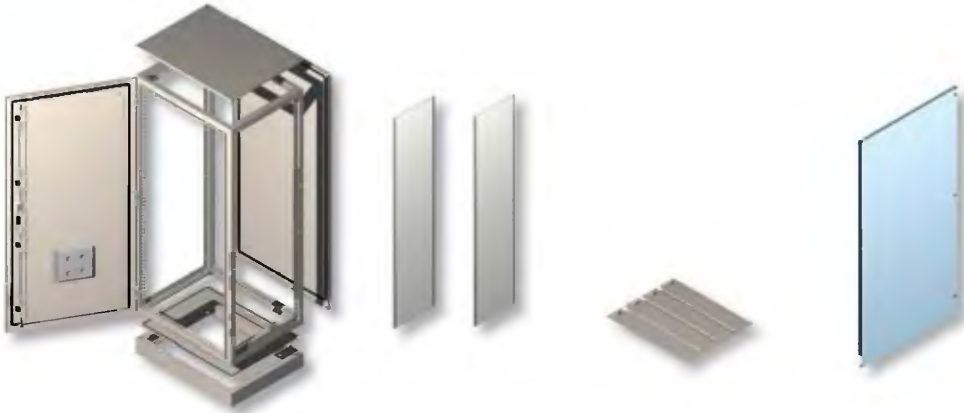
TABULKA VÝBĚRU SKŘÍNÍ QT

Romeryskeletonu			Skřín		Boční kryty		Posuvné kryty dna		Montážní panely	
výška	šířka	hloubka	Typ	Kód výrobku	Typ	Kód výrobku	Typ	Kód výrobku	Typ	Kód výrobku
1800	600	400	QT55-180604-P	14735	PD-Q08-KB1804	14878	PD-QK01-3KD0604	14895	PD-QK01-MP1706	14939
		600	QT55-180606-P	14736	PD-Q08-KB1806	14879	PD-QK01-3KD0606	14897		
		800	QT55-180608-P	14737	PD-Q08-KB1808	14880	PD-QK01-3KD0608	14898		
		1000	QT55-180610-P	14738	PD-Q08-KB1810	14881	PD-QK01-3KD0610	14899		
	800	400	QT55-180804-P	14739	PD-Q08-KB1804	14878	PD-QK01-3KD0804	14920	PD-QK01-MP1708	14945
		600	QT55-180806-P	14740	PD-Q08-KB1806	14879	PD-QK01-3KD0806	14922		
		800	QT55-180808-P	14741	PD-Q08-KB1808	14880	PD-QK01-3KD0808	14923		
		1000	QT55-180810-P	14742	PD-Q08-KB1810	14881	PD-QK01-3KD0810	14924		
	1000	400	QT55-181004-P	14743	PD-Q08-KB1804	14878	PD-QK01-3KD1004	14925	PD-QK01-MP1710	14951
		600	QT55-181006-P	14744	PD-Q08-KB1806	14879	PD-QK01-3KD1006	14927		
		800	QT55-181008-P	14745	PD-Q08-KB1808	14880	PD-QK01-3KD1008	14928		
		1000	QT55-181010-P	14746	PD-Q08-KB1810	14881	PD-QK01-3KD1010	14929		
2000	600	400	QT55-200604-P	14747	PD-Q08-KB2004	14882	PD-QK01-3KD0604	14895	PD-QK01-MP1906	14940
		500	QT55-200605-P	14748	PD-Q08-KB2005	14883	PD-QK01-3KD0605	14896		
		600	QT55-200606-P	14749	PD-Q08-KB2006	14884	PD-QK01-3KD0606	14897		
		800	QT55-200608-P	14750	PD-Q08-KB2008	14885	PD-QK01-3KD0608	14898		
		1000	QT55-200610-P	14751	PD-Q08-KB2010	14886	PD-QK01-3KD0610	14899		
	800	400	QT55-200804-P	14752	PD-Q08-KB2004	14882	PD-QK01-3KD0804	14920	PD-QK01-MP1908	14946
		500	QT55-200805-P	14753	PD-Q08-KB2005	14883	PD-QK01-3KD0805	14921		
		600	QT55-200806-P	14754	PD-Q08-KB2006	14884	PD-QK01-3KD0806	14922		
		800	QT55-200808-P	14755	PD-Q08-KB2008	14885	PD-QK01-3KD0808	14923		
		1000	QT55-200810-P	14756	PD-Q08-KB2010	14886	PD-QK01-3KD0810	14924		
	1000	400	QT55-201004-P	14757	PD-Q08-KB2004	14882	PD-QK01-3KD1004	14925	PD-QK01-MP1910	14952
		600	QT55-201006-P	14758	PD-Q08-KB2006	14884	PD-QK01-3KD1006	14927		
800		QT55-201008-P	14759	PD-Q08-KB2008	14885	PD-QK01-3KD1008	14928			
1000		QT55-201010-P	14760	PD-Q08-KB2010	14886	PD-QK01-3KD1010	14929			
2200		600	400	QT55-220604-P	14761	PD-Q08-KB2204	14887	PD-QK01-3KD0604		
	500		QT55-220605-P	14762	PD-Q08-KB2205	14888	PD-QK01-3KD0605	14896		
	600		QT55-220606-P	14763	PD-Q08-KB2206	14889	PD-QK01-3KD0606	14897		
	800		QT55-220608-P	14764	PD-Q08-KB2208	14890	PD-QK01-3KD0608	14898		
	1000		QT55-220610-P	14765	PD-Q08-KB2210	14891	PD-QK01-3KD0610	14899		
	800	400	QT55-220804-P	14766	PD-Q08-KB2204	14887	PD-QK01-3KD0804	14920	PD-QK01-MP2108	14947
		500	QT55-220805-P	14767	PD-Q08-KB2205	14888	PD-QK01-3KD0805	14921		
		600	QT55-220806-P	14768	PD-Q08-KB2206	14889	PD-QK01-3KD0806	14922		
		800	QT55-220808-P	14769	PD-Q08-KB2208	14890	PD-QK01-3KD0808	14923		
		1000	QT55-220810-P	14770	PD-Q08-KB2210	14891	PD-QK01-3KD0810	14924		
	1000	400	QT55-221004-P	14771	PD-Q08-KB2204	14887	PD-QK01-3KD1004	14925	PD-QK01-MP2110	14953
		600	QT55-221006-P	14772	PD-Q08-KB2206	14889	PD-QK01-3KD1006	14927		
800		QT55-221008-P	14773	PD-Q08-KB2208	14890	PD-QK01-3KD1008	14928			
1000		QT55-221010-P	14774	PD-Q08-KB2210	14891	PD-QK01-3KD1010	14929			

SKŘÍNĚ QT



- pro těžší přístrojovou náplň do 500 kg
- velmi vysoká tuhost skeletu
- krytí IP55
- termoreaktivní epoxy-polyesterová barva s jemnou strukturou RAL 7035

Rozměry skeletu			Krytí IP55				
výška	šířka	hloubka	Typ	Kód výrobku	Hmotnost [kg]	Balení [ks]	
1800	600	400	QT55-180604-P	14735	93	1	
		600	QT55-180606-P	14736	107	1	
		800	QT55-180608-P	14737	122	1	
		1000	QT55-180610-P	14738	137	1	
	800	400	QT55-180804-P	14739	107	1	
		600	QT55-180806-P	14740	122	1	
		800	QT55-180808-P	14741	137	1	
		1000	QT55-180810-P	14742	153	1	
	1000	400	QT55-181004-P	14743	120	1	
		600	QT55-181006-P	14744	137	1	
		800	QT55-181008-P	14745	153	1	
		1000	QT55-181010-P	14746	170	1	
2000	600	400	QT55-200604-P	14747	100	1	
		500	QT55-200605-P	14748	108	1	
		600	QT55-200606-P	14749	115	1	
		800	QT55-200608-P	14750	131	1	
		1000	QT55-200610-P	14751	147	1	
	800	400	QT55-200804-P	14752	116	1	
		500	QT55-200805-P	14753	123	1	
		600	QT55-200806-P	14754	131	1	
		800	QT55-200808-P	14755	148	1	
		1000	QT55-200810-P	14756	165	1	
	1000	400	QT55-201004-P	14757	130	1	
		600	QT55-201006-P	14758	147	1	
		800	QT55-201008-P	14759	165	1	
		1000	QT55-201010-P	14760	182	1	
	2200	600	400	QT55-220604-P	14761	110	1
			500	QT55-220605-P	14762	118	1
			600	QT55-220606-P	14763	126	1
			800	QT55-220608-P	14764	143	1
1000			QT55-220610-P	14765	160	1	
800		400	QT55-220804-P	14766	126	1	
		500	QT55-220805-P	14767	135	1	
		600	QT55-220806-P	14768	143	1	
		800	QT55-220808-P	14769	160	1	
		1000	QT55-220810-P	14770	178	1	
1000		400	QT55-221004-P	14771	141	1	
		600	QT55-221006-P	14772	159	1	
		800	QT55-221008-P	14773	178	1	
		1000	QT55-221010-P	14774	197	1	

Základní provedení skříně obsahuje:

- skelet
- odnímatelný horní kryt
- odnímatelný zadní kryt
- kryt dna s obvozem
- dveře
 - zámek DE5 (možnělek)
 - štítek zámku
 - přivařená výztuha po celém obvodu dveří
 - schránka na dokumenty
- podstavec 100mm

SKŘÍNĚ QT

Popis provedení skříní

Dveře:

- ocelový plech tloušťky 1,5 mm
- těsnění z expandovaného polyuretanu
- přivařená výztuha podstatně zvyšuje tuhost dveří
- zámek double bar 5 (mo třilek)
- levé, přemontovatelné na pravé
- zemní body pro připojení ochranného vodiče
- schránka na dokumenty
- jednokřídlé do šířky 800 mm

odnímatelný horní kryt s těsněním z expandovaného polyuretanu
2 zemní body pro připojení ochranného vodiče

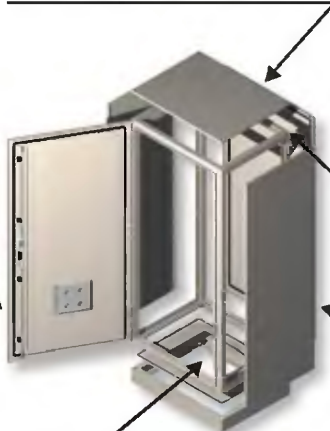

Skelet

- svařený ze spedičního profilu tloušťky 2,5 mm
- všechny vnitřní strany perforovány po 25 mm
- odnímatelný zadní kryt s těsněním z expandovaného polyuretanu
- připraven pro montáž závěsných ok
- zemní body pro připojení ochranného vodiče

Boční kryty

- těsnění z expandovaného polyuretanu
- zemní body pro připojení ochranného vodiče (přistupnoství objednávané samostatně)

dno s otvorem možno zakrýt posuvnými kryty

podstavec 100 mm

Standardní provedení skříní QT:



provedení s jednokřídlými dveřmi a odnímatelným zadním krytem pro šířku skříní 600, 800 mm



provedení s dvojkřídlými dveřmi a odnímatelným zadním krytem pro šířku skříní 1000 mm

Provedení skříní QT na zakázku:



2D
dvoudveřové provedení







2Z
provedení s odnímatelným předním a zadním krytem

SKŘÍNĚ QT

Parametry

Typ	QT55
Pro obvody do jmenovitého napětí	1000 V a.c., 1500 V d.c.
Krytí	IP55
Materiál těsnění	Na vzduchu expandovaný polyuretan
Zatížitelnost skeletu	500 kg
Zatížitelnost dveří	50 kg
Ochrana proti mechanickému poškození	IKa0
Barva	pro standardní provedení RAL 7035 Na přání zákazníka provedením nátěků v jiném odstínu dle vzorkovníku RAL
Místo použití	Vnitřní Pro venkovní použití doporučujeme konzultaci s výrobcem
Okolní teplota	-5 – +40 °C
Nadmořská výška	do 1000 m
Normy	CSN EN 50298, CSN EN 60439-1

Umístění Rozměry skeletu			Rozptyl tepelných ztrát v závislosti na krytí skříně a umístění skříně [W]							
			výška	šířka	hloubka					
1800	600	400	280	246	257	223	235	201		
		600	344	310	310	276	276	242		
		800	408	374	363	329	317	284		
		1000	472	438	415	381	359	325		
	800	400	339	294	317	272	294	249		
		600	408	363	374	329	340	295		
		800	476	431	431	386	386	341		
		1000	544	499	488	443	432	386		
	1000	400	399	342	376	337	354	297		
		600	472	415	438	381	404	347		
		800	544	488	499	443	454	398		
		1000	617	561	561	504	504	448		
2000	600	400	308	270	283	245	258	220		
		500	342	307	310	281	278	245		
		600	378	340	340	302	302	265		
		800	447	410	397	359	347	309		
	800	400	373	323	348	298	323	273		
		500	410	360	379	329	347	297		
		600	447	397	410	359	372	322		
		800	521	471	471	421	421	371		
	1000	400	399	342	376	337	354	297		
		600	472	415	438	381	404	347		
		800	544	488	499	443	454	398		
		1000	617	561	561	504	504	448		
2200	600	400	343	301	315	273	287	245		
		500	381	341	338	302	308	268		
		600	420	378	378	335	335	293		
		800	497	454	440	398	384	341		
	800	400	373	323	348	298	323	273		
		500	410	360	379	329	347	297		
		600	447	397	410	359	372	322		
		800	521	471	471	421	421	371		
	1000	400	399	342	376	337	354	297		
		600	472	415	438	381	404	347		
		800	544	488	499	443	454	398		
		1000	617	561	561	504	504	448		
2200	600	400	343	301	315	273	287	245		
		500	381	341	338	302	308	268		
		600	420	378	378	335	335	293		
		800	497	454	440	398	384	341		
	800	400	373	323	348	298	323	273		
		500	410	360	379	329	347	297		
		600	447	397	410	359	372	322		
		800	521	471	471	421	421	371		
	1000	400	399	342	376	337	354	297		
		600	472	415	438	381	404	347		
		800	544	488	499	443	454	398		
		1000	617	561	561	504	504	448		

V tabulce je uveden rozptyl tepelné energie vyzářený komponenty uvnitř skříně, který je schopna skříně uchládit. Měřeno při oteplení uvnitř skříně $\Delta t = 15$ K ve 3/4 výšky skříně.

SKŘÍŇ QT

Rozměry

Skříň s kryty

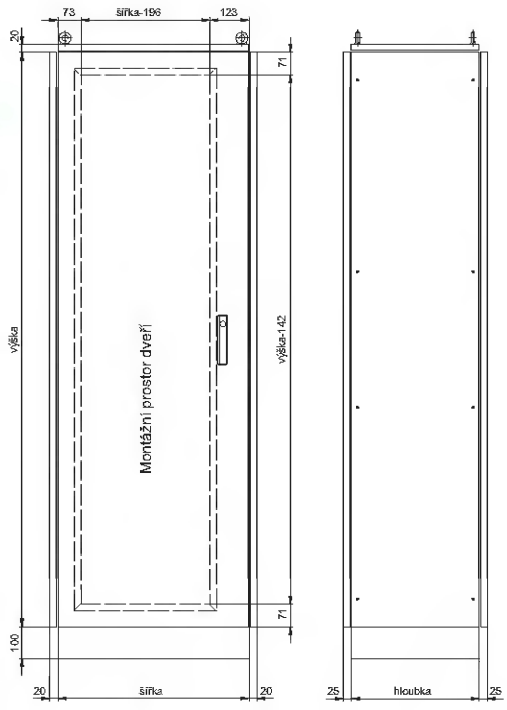

Skříň bez krytů

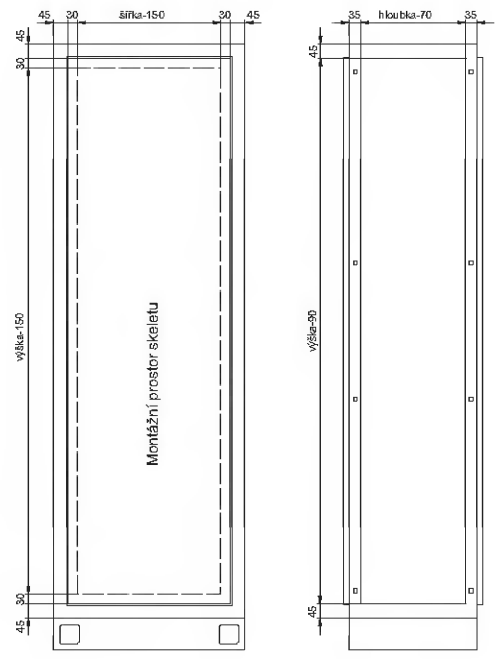

Pohled ze spodu na podstavec

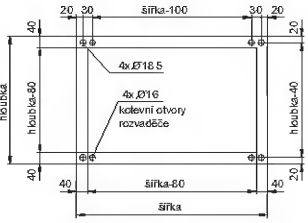

Detail těsnění dveří

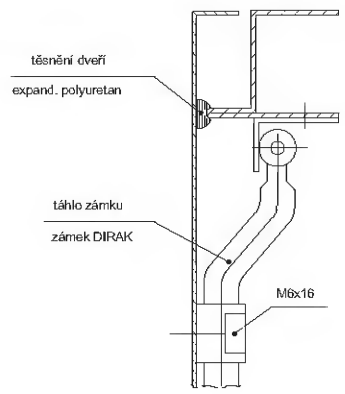

ROHOVÁ POLE PRO SKŘÍKĚ QT



- pro sestavení se skříněmi QT55:
výšky 2000 mm
hloubky 600 a 800 mm
- sestavení se skříněmi QT55 pomocí sad pro sestavování skříní PD-Q03-SPC20
- balení obsahuje:
rohové pole
2 zadní kryty
homí kryt
kryt dna
podstavec

Krytí IP55						
výška	Rozměry skeletu		Typ	Kód výrobku	Hmotnost [kg]	Balení [ks]
	šířka	hloubka				
2000	800	800	PD-Q04-PR200808	17459	148	1
	600	800	PD-Q04-PR200608	17460	131	1
	800	600	PD-Q04-PR200806	17461	131	1

Rohové pole je nutno vždy použít společně s přechodovým polem.
Provedení podstavce doporučujeme konzultovat s výrobcem.

PŘECHODOVÁ POLE PRO SKŘÍKĚ QT



- pro sestavení se skříněmi QT55:
výšky 2000 mm
hloubky 600, 800 a 1000 mm
- šířka mezípole 200 mm
- sestavení se skříněmi QT55 pomocí sad pro sestavování skříní PD-Q03-SPC20
- balení obsahuje:
mezípole
přední a zadní kryt
homí kryt

Krytí IP55						
Výška	Rozměry skeletu		Typ	Kód výrobku	Hmotnost [kg]	Balení [ks]
	šířka	hloubka				
2000	200	600	PD-Q04-PP200206	17456		1
	200	800	PD-Q04-PP200208	17457		1
	200	1000	PD-Q04-PP200210	17458		1

Přechodové pole je montováno na prodloužený podstavec rohového pole.

Příklady sestavení do montážních celků

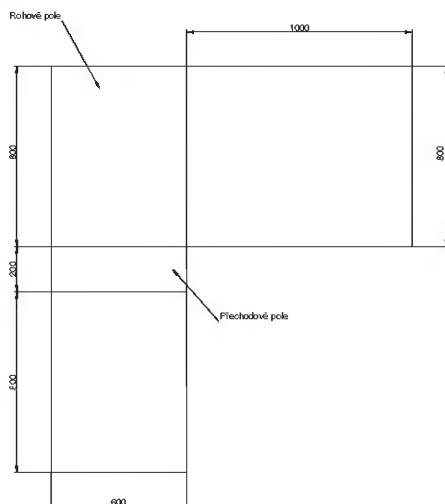

PŘÍSLUŠENSTVÍ SKŘÍŇÍ QT, QS, KB

Boční kryty pro skříně QT

- ohýbaný ocelový plech tloušťky 1,5 mm
 - naneseno těsnění z expandovaného polyuretanu
 - termoreaktivní epoxy-polyesterová barva s jemnou strukturou RAL 7035
 - upevnění do skeletu pomocí 8 šroubů M6x25 a křeskových matic M6
 - 2 zemní body pro připevnění ochranného vodiče (2 matice M6)
- balení obsahuje: 2 ks bočních krytů spojovací materiál

Pro skřín	Pro skřín		Pro QT55 - Krycí IP55			
	výšky [mm]	hloubky [mm]	IP55 Typ	Kód výrobku	Hmotnost [kg]	Balení [sada]
1800	400		PD-Q08-KB1804	14878	20,0	1
	600		PD-Q08-KB1806	14879	24,0	1
	800		PD-Q08-KB1808	14880	28,0	1
	1000		PD-Q08-KB1810	14881	32,0	1
2000	400		PD-Q08-KB2004	14882	22,0	1
	500		PD-Q08-KB2005	14883	26,0	1
	600		PD-Q08-KB2006	14884	30,0	1
	800		PD-Q08-KB2008	14885	34,0	1
	1000		PD-Q08-KB2010	14886	38,0	1
2200	400		PD-Q08-KB2204	14887	24,0	1
	500		PD-Q08-KB2205	14888	26,0	1
	600		PD-Q08-KB2206	14889	28,0	1
	800		PD-Q08-KB2208	14890	30,0	1
	1000		PD-Q08-KB2210	14891	32,0	1

Podstavce

- společné pro skříně QT55, QS55, KB65
 - ohýbaný ocelový plech tloušťky 2 mm
 - termoreaktivní epoxy-polyesterová barva s jemnou strukturou RAL 7035
 - upevnění do skeletu pomocí 4 šroubů M12x30
 - v základním provedení skříní QT55, QS55 a KB65 je podstavec 100 mm
 - skříně a podstavec 200 mm lze objednat společně pod označením např.: QT55-200806-PK02
- balení obsahuje: podstavec spojovací materiál

Pro skřín	Pro skřín		Typ	Kód výrobku	Výška podstavce [mm]	Hmotnost [kg]	Balení [ks]
	šířky [mm]	hloubky [mm]					
600	400		PD-QK01-PK020604	20137	200	12,0	1
	500		PD-QK01-PK020605	20138	200	14,0	1
	600		PD-QK01-PK020606	20139	200	16,0	1
	800		PD-QK01-PK020608	20140	200	18,0	1
	1000		PD-QK01-PK020610	20141	200	20,0	1
800	400		PD-QK01-PK020804	20142	200	14,0	1
	500		PD-QK01-PK020805	20143	200	16,0	1
	600		PD-QK01-PK020806	20144	200	18,0	1
	800		PD-QK01-PK020808	20145	200	20,0	1
	1000		PD-QK01-PK020810	20146	200	22,0	1
1000	400		PD-QK01-PK021004	20147	200	16,0	1
	600		PD-QK01-PK021006	20148	200	18,0	1
	800		PD-QK01-PK021008	20149	200	20,0	1
	1000		PD-QK01-PK021010	20150	200	22,0	1

Posuvné kryty dna

- společné pro skříně QT55, QS55, KB65
 - ohýbaný ocelový plech tloušťky 1,5 mm
 - těsnění pro průchod kabelů
 - povrchová úprava zinkováním
- balení obsahuje: sadu 2 nebo 3 ks posuvných krytů podle hloubky skříně spojovací materiál

Pro skřín	Pro skřín		Typ	Kód výrobku	Počet krytů vsade [ks]	Hmotnost [kg]	Balení [sada]
	šířky [mm]	hloubky [mm]					
600	400		PD-QK01-3KD0604	14895	2	3,0	1
	500		PD-QK01-3KD0605	14896	3	3,5	1
	600		PD-QK01-3KD0606	14897	4	4,0	1
	800		PD-QK01-3KD0608	14898	6	5,0	1
	1000		PD-QK01-3KD0610	14899	8	6,0	1
800	400		PD-QK01-3KD0804	14920	2	4,0	1
	500		PD-QK01-3KD0805	14921	3	4,5	1
	600		PD-QK01-3KD0806	14922	4	5,0	1
	800		PD-QK01-3KD0808	14923	6	6,0	1
	1000		PD-QK01-3KD0810	14924	8	7,0	1
1000	400		PD-QK01-3KD1004	14925	2	5,0	1
	500		PD-QK01-3KD1005	14926	3	5,5	1
	600		PD-QK01-3KD1006	14927	4	6,0	1
	800		PD-QK01-3KD1008	14928	6	7,0	1
	1000		PD-QK01-3KD1010	14929	8	8,0	1



PŘÍSLUŠENSTVÍ SKŘÍNÍ QT, QS, KB

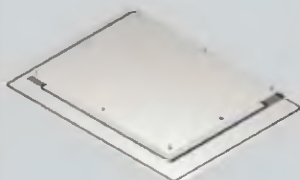

Kryty dna s odnímatelnou přírubou

- společné pro skříně QT55, QS55, KB65
 - určeno pro utěsnění kabelových vývodů pro kryty až IP65
 - ohýbaný ocelový plech tloušťky 1,5 mm
 - termoreaktivní epoxy-polyesterová barva s jemnou strukturou RAL 7035
 - naneseno těsnění z expandovaného polyuretanu
 - kryt se vkládá mezi základní rám a skelet, těsněním směrem ke skeletu
- balení obsahuje: kryt s odnímatelnou přírubou

Proskřín	Typ		Kód výrobku	Hmotnost [kg]	Balení [sada]
	širky [mm]	hloubky [mm]			
600	400	PD-QK01-2KD0604	14930	4,5	1
	500	PD-QK01-2KD0605	14931	5,0	1
	600	PD-QK01-2KD0606	14932	6,0	1
	800	PD-QK01-2KD0608	14933	7,0	1
	1000	PD-QK01-2KD0610	14934	8,0	1
800	400	PD-QK01-2KD0804	14935	5,0	1
	500	PD-QK01-2KD0805	17462	6,0	1
	600	PD-QK01-2KD0806	17463	7,0	1
	800	PD-QK01-2KD0808	17464	8,0	1
	1000	PD-QK01-2KD0810	17465	9,0	1
1000	400	PD-QK01-2KD1004	17466	6,5	1
	500	PD-QK01-2KD1005	17467	7,0	1
	600	PD-QK01-2KD1006	17468	8,0	1
	800	PD-QK01-2KD1008	17469	9,0	1
	1000	PD-QK01-2KD1010	17470	10,0	1

Kryty dna – celkové

- společné pro skříně QT55, QS55, KB65
 - určeno pro kryty dna, kdy přířady a vývody jsou vedeny horním nebo bočním krytem, krytí IP65
 - ohýbaný ocelový plech tloušťky 1,5 mm
 - termoreaktivní epoxy-polyesterová barva s jemnou strukturou RAL 7035
 - naneseno těsnění z expandovaného polyuretanu
 - kryt se vkládá mezi základní rám a skelet, těsněním směrem ke skeletu
- balení obsahuje: kryt



Proskřín	Typ		Kód výrobku	Hmotnost [kg]	Balení [sada]
	širky [mm]	hloubky [mm]			
600	400	PD-QK01-1KD0604	17471	3,0	1
	500	PD-QK01-1KD0605	17472	3,5	1
	600	PD-QK01-1KD0606	17473	4,0	1
	800	PD-QK01-1KD0608	17474	5,0	1
	1000	PD-QK01-1KD0610	17475	6,0	1
800	400	PD-QK01-1KD0804	17476	4,0	1
	500	PD-QK01-1KD0805	17477	4,5	1
	600	PD-QK01-1KD0806	17478	5,0	1
	800	PD-QK01-1KD0808	17479	6,0	1
	1000	PD-QK01-1KD0810	17480	7,0	1
1000	400	PD-QK01-1KD1004	17481	5,0	1
	500	PD-QK01-1KD1005	17482	5,5	1
	600	PD-QK01-1KD1006	17483	6,0	1
	800	PD-QK01-1KD1008	17484	7,0	1
	1000	PD-QK01-1KD1010	17485	8,0	1

Horní kryty pro ventilad

- určeno pro odvod tepla přirozenou nebo nucenou cirkulací, krytí IP54
 - ohýbaný ocelový plech tloušťky 1,5 mm, výška krytu 65 mm
 - termoreaktivní epoxy-polyesterová barva s jemnou strukturou RAL 7035
 - upevnění ke skeletu pomocí 4 otvorů pro závěsná oka
- balení obsahuje: vrchní kryt
kryt s otvory pro ventilátory
spojovací materiál

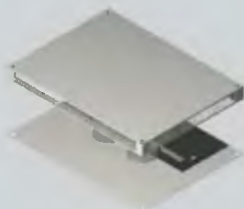

Proskřín	Typ		Kód výrobku	Hmotnost [kg]	Balení [sada]
	širky [mm]	hloubky [mm]			
600	600	PD-Q09-KHV0606	17486	10,5	1
	800	PD-Q09-KHV0608	17487	12,5	1
800	600	PD-Q09-KHV0806	17488	12,5	1
	800	PD-Q09-KHV0808	17489	15,0	1

PŘÍSLUŠENSTVÍ SKŘÍNÍ QT, QS, KB

Montážní panely

- společné pro skříně QT55, QS55, KB65
- ohýbaný ocelový plech tloušťky 2,5 mm
- povrchová úprava zinkováním
- upevnění do skeletu pomocí 4 až 6 držáků PD-QK-1D na zadní perforaci skříně nebo pomocí bočních lišt PD-QK01-76LB., PD-QK-76LB.

- balení obsahuje:
montážní panel
2 sady držáků PD-QK-1D
spojovací materiál



Proskříň výška [mm]	šířky [mm]	Typ	Kód	Výška	Šířka	Plocha	Hmotnost	Balení
			výrobku	panelu [mm]	panelu [mm]	panelu [m ²]	[kg]	[ks]
1800	600	PD-QK01-MP0606	14936	602	485	0,29	8,0	1
		PD-QK01-MP1006	14937	1002	485	0,49	12,5	1
		PD-QK01-MP1406	14938	1402	485	0,68	17,5	1
		PD-QK01-MP1706	14939	1702	485	0,83	21,0	1
	800	PD-QK01-MP0608	14942	602	685	0,41	10,5	1
		PD-QK01-MP1008	14943	1002	685	0,69	17,0	1
		PD-QK01-MP1408	14944	1402	685	0,96	23,0	1
		PD-QK01-MP1708	14945	1702	685	1,117	28,0	1
	1000	PD-QK01-MP0610	14948	602	885	0,53	13,0	1
		PD-QK01-MP1010	14949	1002	885	0,89	21,0	1
		PD-QK01-MP1410	14950	1402	885	1,20	29,0	1
		PD-QK01-MP1710	14951	1702	885	1,51	35,0	1
2000	600	PD-QK01-MP0606	14936	602	485	0,29	8,0	1
		PD-QK01-MP1006	14937	1002	485	0,49	12,5	1
		PD-QK01-MP1406	14938	1402	485	0,68	17,5	1
		PD-QK01-MP1706	14939	1702	485	0,83	21,0	1
	800	PD-QK01-MP1906	14940	1902	485	0,92	23,5	1
		PD-QK01-MP0608	14942	602	685	0,41	10,5	1
		PD-QK01-MP1008	14943	1002	685	0,69	17,0	1
		PD-QK01-MP1408	14944	1402	685	0,96	23,0	1
	1000	PD-QK01-MP1708	14945	1702	685	1,17	28,0	1
		PD-QK01-MP1908	14946	1902	685	1,30	31,5	1
		PD-QK01-MP0610	14948	602	885	0,53	13,0	1
		PD-QK01-MP1010	14949	1002	885	0,89	21,0	1
1000	PD-QK01-MP1410	14950	1402	885	1,20	29,0	1	
	PD-QK01-MP1710	14951	1702	885	1,51	35,0	1	
	PD-QK01-MP1910	14952	1902	885	1,68	39,0	1	
	PD-QK01-MP1910	14952	1902	885	1,68	39,0	1	
2200	600	PD-QK01-MP0606	14936	602	485	0,29	8,0	1
		PD-QK01-MP1006	14937	1002	485	0,49	12,5	1
		PD-QK01-MP1406	14938	1402	485	0,68	17,5	1
		PD-QK01-MP1706	14939	1702	485	0,83	21,0	1
	800	PD-QK01-MP1906	14940	1902	485	0,92	23,5	1
		PD-QK01-MP2106	14941	2102	485	1,02	26,0	1
		PD-QK01-MP0608	14942	602	685	0,41	10,5	1
		PD-QK01-MP1008	14943	1002	685	0,69	17,0	1
	1000	PD-QK01-MP1408	14944	1402	685	0,96	23,0	1
		PD-QK01-MP1708	14945	1702	685	1,17	28,0	1
		PD-QK01-MP1908	14946	1902	685	1,30	31,5	1
		PD-QK01-MP2108	14947	2102	685	1,44	34,5	1
1000	PD-QK01-MP0610	14948	602	885	0,53	13,0	1	
	PD-QK01-MP1010	14949	1002	885	0,89	21,0	1	
	PD-QK01-MP1410	14950	1402	885	1,20	29,0	1	
	PD-QK01-MP1710	14951	1702	885	1,51	35,0	1	
1000	PD-QK01-MP1910	14952	1902	885	1,68	39,0	1	
	PD-QK01-MP2110	14953	2102	885	1,86	43,0	1	

PŘÍSLUŠENSTVÍ SKŘÍNÍ QT, QS, KB

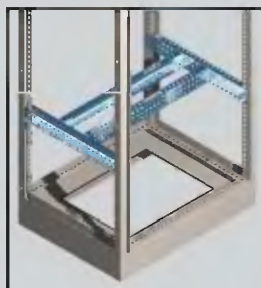

Sady pro montáž jističů ARION WL

- jsou určeny pro mechanické upevnění těžších přístrojů do skříně např. jističů ARION WL
- balení obsahuje:
2 ks lišt PD-QK-76LB.
2 ks lišt PD-QK01-76LC.
spojovací materiál

Pro skřín		Typ	Kód výrobku	Hmotnost [kg]	Balení [sada]
šířky [mm]	hloubky [mm]				
800	600	PD-QK01-LSA0806	14954	7,0	1
	800	PD-QK01-LSA0808	14955	8,0	1
	1000	PD-QK01-LSA0810	14956	9,0	1
1000	600	PD-QK01-LSA1006	14957	8,0	1
	800	PD-QK01-LSA1008	14958	9,0	1
	1000	PD-QK01-LSA1010	14959	10,0	1

Lišty pro boční montáž prvků

- společně pro skříně QT55, QS55, KB65
- jsou určeny pro mechanické upevnění těžších přístrojů do skříně
- ohýbaný ocelový plech tloušťky 2 mm, profil C
- povrchová úprava zinkováním
- perforace pro křeskové matice M8
- montáž na hloubku skříně
- balení obsahuje:
lištu
spojovací materiál

Proskřín	hloubky [mm]	Typ	Kód výrobku	Výška lišty [mm]	Hmotnost [kg]	Balení [ks]
400		PD-QK01-76LB04	14960	76	1,0	1
500		PD-QK01-76LB05	14961	76	1,3	1
600		PD-QK-76LB06	17613	76	1,6	1
800		PD-QK-76LB08	17614	76	1,9	1
1000		PD-QK-76LB10	17615	76	2,2	1
400		PD-QK01-45LB04	14962	45	0,6	1
500		PD-QK01-45LB05	14963	45	0,8	1
600		PD-QK-45LB06	17617	45	1,0	1
800		PD-QK-45LB08	17618	45	1,2	1
1000		PD-QK-45LB10	17619	45	1,4	1

Lišty pro čelní montáž prvků

- společně pro skříně QT55, QS55, KB65
- jsou určeny pro mechanické upevnění těžších přístrojů do skříně
- ohýbaný ocelový plech tloušťky 2 mm
- povrchová úprava zinkováním
- perforace pro křeskové matice M8
- montáž na šířku skříně
- balení obsahuje:
lištu
spojovací materiál

Pro skřín	šířky / hloubky [mm]	Typ	Kód výrobku	Výška lišty [mm]	Hmotnost [kg]	Balení [ks]
600		PD-QK01-76LC06	14964	76	1,4	1
800		PD-QK01-76LC08	14965	76	1,8	1
1000		PD-QK01-76LC10	14966	76	2,3	1
600		PD-QK01-45LC06	14967	45	1,0	1
800		PD-QK01-45LC08	14968	45	1,2	1
1000		PD-QK01-45LC10	14969	45	1,4	1

PŘÍSLUŠENSTVÍ SKŘÍNÍ QT, QS, KB

Univerzální lišty pro montáž prvků

- společné pro skříně QT55, QS55, KB65
 - jsou určeny pro montáž prvků jako jsou podpěrné izolátory, držáky připojnic
 - ohýbaný ocelový plech tloušťky 2,5 mm
 - povrchová úprava zinkováním
 - ovály 9 x 30 mm s rozteč 40 mm
- balení obsahuje: lištu spojovací materiál

Pro skříně Šířky / hloubky [mm]	Typ	Kód výrobku	Výška lišty [mm]	Hmotnost [kg]	Balení [ks]
600	PD-QK01-50LU06	14970	50	1,0	1
800	PD-QK01-50LU08	14971	50	1,2	1
1000	PD-QK01-50LU10	14972	50	1,4	1

Distanční vložka

- společné pro skříně QT55, QS55, KB65
 - je určena pro přímou montáž čelních lišt do perforace skeletu
 - ocelový plech tloušťky 2 mm
 - povrchová úprava zinkováním
- balení obsahuje: 2 ks vložky

Typ	Kód výrobku	Hmotnost [kg]	Balení [sada]
PD-QK01-1DV	14973	0,2	1

Svislé lišty

- společné pro skříně QL54, QL40, QT55, QS55 a KB65
 - používají se jako nosný prvek přístrojových roštů
 - ohýbaný ocelový plech tloušťky 2 mm
 - výška ohybu 30 mm
 - upevnění do skříně na lišty PD-QK-..LB., nebo lze v dolní části použít držák PD-QK-1D
 - na obou bočních stranách jsou ovály 9x30 mm pro montáž přístrojových lišt
 - na čelní straně jsou otvory pro uchycení kabelových žlabů
 - povrchová úprava zinkováním
- balení obsahuje: 1 ks lišty spojovací materiál

Typ	Kód výrobku	Šířka lišty [mm]	Délka lišty [mm]	Hmotnost [kg]	Balení [sada]
PD-QK-100LV06	17632	100	600	1,5	1
PD-QK-100LV10	17633	100	1000	2,4	1
PD-QK-100LV12	17634	100	1200	2,9	1
PD-QK-100LV14	17635	100	1400	3,4	1
PD-QK-100LV16	17636	100	1600	4,4	1
PD-QK-100LV18	17637	100	1800	5,7	1
PD-QK-50LV10	17638	50	1000	1,7	1
PD-QK-50LV12	17639	50	1200	2,0	1
PD-QK-50LV16	17640	50	1600	2,7	1
PD-QK-50LV18	17641	50	1800	3,0	1

Držák svislé lišty

- společné pro skříně QL54, QL40, QT55, QS55 a KB65
 - jsou určeny pro upevnění svislých lišt v dolní části
 - ohýbaný ocelový plech tloušťky 2,5 mm
 - povrchová úprava zinkováním
- balení obsahuje: 2 ks držáku spojovací materiál

Typ	Kód výrobku	Hmotnost [kg]	Balení [sada]
PD-QK-1D	17642	0,2	1

PŘÍSLUŠENSTVÍ SKŘÍNÍ QT, QS, KB



Přístrojové lišty

- společné pro skříně QL54, QL40, QT55, QS55 a KB65
 - jsou určeny pro upevnění lehkých a středně těžkých přístrojů na svislé lišty
 - ocelový plech tloušťky 2 mm ohýbaný do profilu U
 - výška ohybu 17 mm
 - na čelní straně otvory $\varnothing 3,2$ mm s rozteč 200 mm pro montáž DIN lišt
 - povrchová úprava zinkováním
- balení obsahuje:
lištu
spojovací materiál

Proskříní šířky [mm]	Typ	Kód výrobku	Výška lišty [mm]	Hmotnost [kg]	Balení [ks]
600	PD-QK-40LP06	17643	40	0,6	1
	PD-QK-60LP06	17644	60	0,8	1
	PD-QK-80LP06	17645	80	1,0	1
	PD-QK-100LP06	17646	100	1,2	1
	PD-QK-120LP06	17647	120	1,4	1
	PD-QK-150LP06	17648	150	1,6	1
	PD-QK-160LP06	17649	160	1,8	1
	PD-QK-200LP06	17650	200	2,0	1
800	PD-QK-40LP08	17651	40	0,8	1
	PD-QK-60LP08	17652	60	1,0	1
	PD-QK-80LP08	17653	80	1,2	1
	PD-QK-100LP08	17654	100	1,4	1
	PD-QK-120LP08	17655	120	1,6	1
	PD-QK-150LP08	17656	150	1,8	1
	PD-QK-160LP08	17657	160	2,0	1
	PD-QK-200LP08	17658	200	2,2	1
1000	PD-QK-40LP10	17659	40	1,0	1
	PD-QK-60LP10	17660	60	1,2	1
	PD-QK-80LP10	17661	80	1,4	1
	PD-QK-100LP10	17662	100	1,6	1
	PD-QK-120LP10	17663	120	1,8	1
	PD-QK-150LP10	17664	150	2,0	1
	PD-QK-160LP10	17665	160	2,2	1
	PD-QK-200LP10	17666	200	2,4	1

Svorkové lišty přední a zadní

- společné pro skříně QL54, QL40, QT55, QS55 a KB65
 - jsou určeny pro upevnění svorkovnic nebo lehkých přístrojů na svislé lišty s odsazením 100 mm dopředu nebo dozadu
 - ocelový plech tloušťky 2 mm ohýbaný do profilu U
 - výška ohybu 17 mm
 - na čelní straně otvory $\varnothing 3,2$ mm s rozteč 200 mm pro montáž DIN lišt
 - povrchová úprava zinkováním
- balení obsahuje:
lištu
spojovací materiál

Proskříní šířky [mm]	Typ	Kód výrobku	Výška lišty [mm]	Provedení lišty	Hmotnost [kg]	Balení [ks]
600	PD-QK-60LSPO6	19738	60	Přední	1,0	1
800	PD-QK-60LSPO8	19739	60	Přední	1,3	1
1000	PD-QK-60LSP10	19740	60	Přední	1,6	1
600	PD-QK-60LSZ06	19741	60	Zadní	1,0	1
800	PD-QK-60LSZ08	19742	60	Zadní	1,3	1
1000	PD-QK-60LSZ10	19743	60	Zadní	1,6	1

Držáky svorkovnic

- společné pro skříně QL54, QL40, QT55, QS55 a KB65
 - jsou určeny pro upevnění svorkovnic pod úhlem 30°
 - ocelový plech tloušťky 2 mm, šířka 20 mm
 - povrchová úprava zinkováním
- balení obsahuje:
držák

Typ	Kód výrobku	Výška držáku [mm]	Hmotnost [kg]	Balení [ks]
PD-QT-DSM	19744	90	0,2	1
PD-QT-DSV	19745	160	0,35	1

PŘÍSLUŠENSTVÍ SKŘÍŇÍ QT, QS, KB



Sady pro spojování skříní

- společně pro skříně QT55, QS55
- jsou určeny pro mechanické spojení skříní do sestav
- povrchová úprava zinkováním
- balení obsahuje: těsnění
6 ks distanční podložek spojovací materiál

Pro skřín výšky [mm]	Typ	Kód výrobku	Balení [sada]
1800	PD-Q10-SPC18	17689	1
2000	PD-Q10-SPC20	17451	1
2200	PD-Q10-SPC22	17453	1

Závěsná oka

- společně pro skříně QT55, QS55 a KB65
- M16
- balení obsahuje: 4ks ok
spojovací materiál

Typ	Kód výrobku	Hmotnost [kg]	Balení [sada]
PD-QK01-4Z016	17431	0,91	1



Aretace dveří

- společně pro skříně QT55, QS55 a KB65
- balení obsahuje: aretace
spojovací materiál

Typ	Kód výrobku	Hmotnost [kg]	Balení [sada]
PD-Q09-AD120	17430	0,27	1



Zámky

- společně pro skříně QL54, QL40, QT55, QS55
- slouží pro rychlou záměnu druhu a provedení zámku za standardně dodávané zámky DB5 (motýlek) se štítkem
- na požadavek zákazníka je možné dodat jakýkoli druh zámku s rovnatelného s provedením od ř. Dirac nebo jiné firmy
- balení obsahuje: zámek, vložka
spojovací materiál potřebný k záměně původního zámku

Typ	Kód výrobku	Provedení zámku	Hmotnost [kg]	Balení [sada]
PD-QK-UKD	17448	Výklopná klika s vložkou "D"		1
PD-QK-UKDB5	17449	Výklopná klika s vložkou DB5 (Double Bar 5)		1
PD-QK-UKZ	17450	Výklopná klika pro cylindrickou vložku	0,21	1
PD-QK-UD	18956	Štítek s vložkou D	0,06	1
PD-QK-UBD	17454	Klíč D (český D)		1
PD-QK-UBB5	17455	Klíč DB5 (double bar 5 - motýlek)	0,04	1



Klecové matice

- společně pro skříně QL54, QL40, QT55, QS55, KB65
- balení obsahuje: matice

Typ	Kód výrobku	Provedení matic	Hmotnost [kg]	Balení [ks]
PD-QK-M6	17432	M6	0,005	1
PD-QK-M8	17433	M8	0,008	1
PD-QK-M10	17434	M10	0,010	1



SKŘÍNĚ QS



- konstrukčně vychází z řady QT55 doplněné o různé výštuhy, upevňovací prvky a pod.
- zkoušeno na spektrum odevzy JE Temelin, úroveň +20.10 m
- velmi vysoká tuhost skeletu
- krytí IP55
- termoreaktivní epoxy-polyesterová barva s jemnou strukturou RAL 7035

Rozměry skeletu		Krytí IP55				
výška	šířka	hloubka	Typ	Kód výrobku	Hmotnost [kg]	Balení [ks]
2150	600	500	Q55-210605-P	14775	118	1
		600	Q55-210606-P	14776	126	1
		800	Q55-210608-P	14777	143	1
	800	500	Q55-210805-P	14778	135	1
		600	Q55-210806-P	14779	143	1
		800	Q55-210808-P	14780	160	1

Základní provedení skříně obsahuje:

- skelet
 - odnímatelný horní kryt
 - odnímatelný zadní kryt
 - kryt dna s otvorem
- dveře
 - zámek DB5 (motýleček)
 - štítek zámku
 - přivařená výztuha po celém obvodu dveří
 - schránka na dokumenty
 - podstavec 100 mm

Parametry a rozměry skříní QS jsou shodné se skříněmi QT.

Provedení skříně pro konkrétní aplikaci s vyššími nároky na seismickou odolnost konzultujte s výrobcem.

PŘÍSLUŠENSTVÍ SKŘÍNÍ QS



Boční kryty

- ohýbaný ocelový plech tloušťky 1,5 mm
- naneseno těsnění z expandovaného polyuretanu
- termoreaktivní epoxy-polyesterová barva s jemnou strukturou RAL 7035
- upevnění do skeletu pomocí 10 šroubů M6x25 a klecových matic M6
- 2 zemňicí body pro připevnění ochranného vodiče (2 matice M6)
- balení obsahuje: sadu 2 ks bočních krytů spojovacím materiálem

Pro skříně		Pro Q55 - Krytí IP55			
výšky [mm]	hloubky [mm]	Typ	Kód výrobku	Hmotnost [kg]	Balení [sada]
2150	500	PD-Q05-KB2105	14892	13,0	1
	600	PD-Q05-KB2106	14893	14,0	1
	800	PD-Q05-KB2108	14894	15,0	1

Další příslušenství

- je vhodné pro skříně QT, QS, KB

Příslušenství	Strana	Příslušenství	Strana
Posuvné kryty dna	22	Držák svíselé lišty	26
Kryty dna s odnímatelnou přírubou	23	Přístrojové lišty	27
Kryty dna - celkové	23	Svorkové lišty	27
Horní kryty pro ventilaci	23	Držáky svorkovnic	27
Montážní panely	24	Lišty pro držáky kabelů Soriap	28
Sady pro montáž jističů ARION WL	25	Sady pro spojování skříní	29
Lišty pro boční montáž prvků	25	Modulový systém	28
Lišty pro čelní montáž prvků	25	Kryty pro modulový systém	28
Univerzální lišty pro montáž prvků	26	Sada závěsných ok	29
Distanční lišty	26	Aretace dveří	29
Svíselé lišty	26	Zámky	29
		Klecové matice	29

TABULKA VÝBĚRU SKŘÍNÍ KB

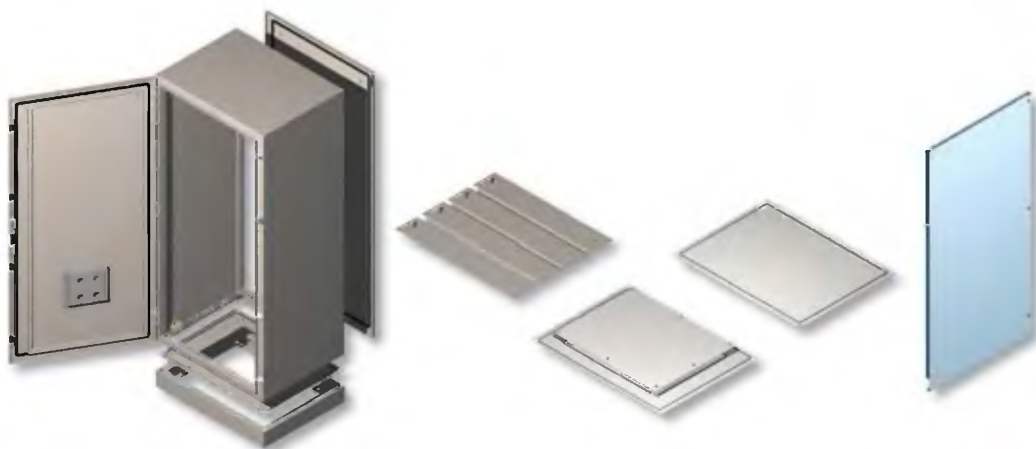

Roměry skeletu			Skřín		Posuvné kryty dna		Kryt dna s přírubou		Kryt dna celkový		Montážní panely	
výška	šířka	hloubka	Typ	Kód	Typ	Kód	Typ	Kód	Typ	Kód	Typ	Kód
			výrobku	výrobku	výrobku	výrobku	výrobku	výrobku	výrobku	výrobku		
1800	600	400	KB65-180604-P	14781	PD-QK01-3KD0604	14895	PD-QK01-2KD0604	14930	PD-QK01-1KD0604	17471	PD-QK01-MP1706	14939
		500	KB65-180605-P	14782	PD-QK01-3KD0605	14896	PD-QK01-2KD0605	14931	PD-QK01-1KD0605	17472		
		600	KB65-180606-P	14783	PD-QK01-3KD0606	14897	PD-QK01-2KD0606	14932	PD-QK01-1KD0606	17473		
	800	400	KB65-180804-P	14784	PD-QK01-3KD0804	14920	PD-QK01-2KD0804	14935	PD-QK01-1KD0804	17476	PD-QK01-MP1708	14945
		500	KB65-180805-P	14785	PD-QK01-3KD0805	14921	PD-QK01-2KD0805	17462	PD-QK01-1KD0805	17477		
		600	KB65-180806-P	14786	PD-QK01-3KD0806	14922	PD-QK01-2KD0806	17463	PD-QK01-1KD0806	17478		
1000	400	KB65-181004-P	14787	PD-QK01-3KD1004	14925	PD-QK01-2KD1004	17466	PD-QK01-1KD1004	17481	PD-QK01-MP1710	14951	
	500	KB65-181005-P	14788	PD-QK01-3KD1005	14926	PD-QK01-2KD1005	17467	PD-QK01-1KD1005	17482			
	600	KB65-181006-P	14789	PD-QK01-3KD1006	14927	PD-QK01-2KD1006	17468	PD-QK01-1KD1006	17483			
2000	600	400	KB65-200604-P	14790	PD-QK01-3KD0604	14895	PD-QK01-2KD0604	14930	PD-QK01-1KD0604	17471	PD-QK01-MP1906	14940
		500	KB65-200605-P	14791	PD-QK01-3KD0605	14896	PD-QK01-2KD0605	14931	PD-QK01-1KD0605	17472		
		600	KB65-200606-P	14792	PD-QK01-3KD0606	14897	PD-QK01-2KD0606	14932	PD-QK01-1KD0606	17473		
	800	400	KB65-200804-P	14793	PD-QK01-3KD0804	14920	PD-QK01-2KD0804	14935	PD-QK01-1KD0804	17476	PD-QK01-MP1908	14946
		500	KB65-200805-P	14794	PD-QK01-3KD0805	14921	PD-QK01-2KD0805	17462	PD-QK01-1KD0805	17477		
		600	KB65-200806-P	14795	PD-QK01-3KD0806	14922	PD-QK01-2KD0806	17463	PD-QK01-1KD0806	17478		
1000	400	KB65-201004-P	14796	PD-QK01-3KD1004	14925	PD-QK01-2KD1004	17466	PD-QK01-1KD1004	17481	PD-QK01-MP1910	14952	
	500	KB65-201005-P	14797	PD-QK01-3KD1005	14926	PD-QK01-2KD1005	17467	PD-QK01-1KD1005	17482			
	600	KB65-201006-P	14798	PD-QK01-3KD1006	14927	PD-QK01-2KD1006	17468	PD-QK01-1KD1006	17483			
2200	600	400	KB65-220604-P	14799	PD-QK01-3KD0604	14895	PD-QK01-2KD0604	14930	PD-QK01-1KD0604	17471	PD-QK01-MP2106	14941
		500	KB65-220605-P	14870	PD-QK01-3KD0605	14896	PD-QK01-2KD0605	14931	PD-QK01-1KD0605	17472		
		600	KB65-220606-P	14871	PD-QK01-3KD0606	14897	PD-QK01-2KD0606	14932	PD-QK01-1KD0606	17473		
	800	400	KB65-220804-P	14872	PD-QK01-3KD0804	14920	PD-QK01-2KD0804	14935	PD-QK01-1KD0804	17476	PD-QK01-MP2108	14947
		500	KB65-220805-P	14873	PD-QK01-3KD0805	14921	PD-QK01-2KD0805	17462	PD-QK01-1KD0805	17477		
		600	KB65-220806-P	14874	PD-QK01-3KD0806	14922	PD-QK01-2KD0806	17463	PD-QK01-1KD0806	17478		
1000	400	KB65-221004-P	14875	PD-QK01-3KD1004	14925	PD-QK01-2KD1004	17466	PD-QK01-1KD1004	17481	PD-QK01-MP2110	14953	
	500	KB65-221005-P	14876	PD-QK01-3KD1005	14926	PD-QK01-2KD1005	17467	PD-QK01-1KD1005	17482			
	600	KB65-221006-P	14877	PD-QK01-3KD1006	14927	PD-QK01-2KD1006	17468	PD-QK01-1KD1006	17483			

SKŘÍŇE KB



- určena do menších montážních celků
- vysoká tuhost skeletu
- krytí IP65
- termoreaktivní epoxy-polyesterová barva s jemnou strukturou RAL 7035

Rozměry skeletu		Krytí IP55				
výška	šířka	hloubka	Typ	Kód výrobku	Hmotnost [kg]	Balení [ks]
1800	600	400	KB65-180604-P	14781	88	1
		500	KB65-180605-P	14782	96	1
		600	KB65-180606-P	14783	103	1
	800	400	KB65-180804-P	14784	103	1
		500	KB65-180805-P	14785	111	1
		600	KB65-180806-P	14786	119	1
	1000	400	KB65-181004-P	14787	117	1
		500	KB65-181005-P	14788	126	1
		600	KB65-181006-P	14789	135	1
2000	600	400	KB65-200604-P	14790	94	1
		500	KB65-200605-P	14791	99	1
		600	KB65-200606-P	14792	110	1
	800	400	KB65-200804-P	14793	120	1
		500	KB65-200805-P	14794	128	1
		600	KB65-200806-P	14795	136	1
	1000	400	KB65-201004-P	14796	130	1
		500	KB65-201005-P	14797	139	1
		600	KB65-201006-P	14798	148	1
2200	600	400	KB65-220604-P	14799	101	1
		500	KB65-220605-P	14870	112	1
		600	KB65-220606-P	14871	119	1
	800	400	KB65-220804-P	14872	136	1
		500	KB65-220805-P	14873	147	1
		600	KB65-220806-P	14874	155	1
	1000	400	KB65-221004-P	14875	147	1
		500	KB65-221005-P	14876	159	1
		600	KB65-221006-P	14877	167	1

Základní provedení skříňe obsahuje:

- skelet
 - pevný horní kryt
 - pevné boční kryty
 - odnímatelný zadní kryt
 - kryt dna s otvorem
- dveře
 - zámeček DB5 (motýlek)
 - štítek zámku
 - přivaření a výztuha po celém obvodu dveří
 - schránka na dokumenty
- podstavec 100mm

SKŘÍNĚ KB

Popis provedení skříně

Dveře:

- ocelový plech tloušťky 1,5 mm
- těsnění z expandovaného polyuretanu
- přivařená výztuha podstatně zvyšuje tuhost dveří
- zámek double bar S (motýlek)
- levé, přemontovatelné na pravé
- zemní body pro připojení ochranného vodiče
- schránka na dokumenty
- jednokřídlé do šířky 800 mm

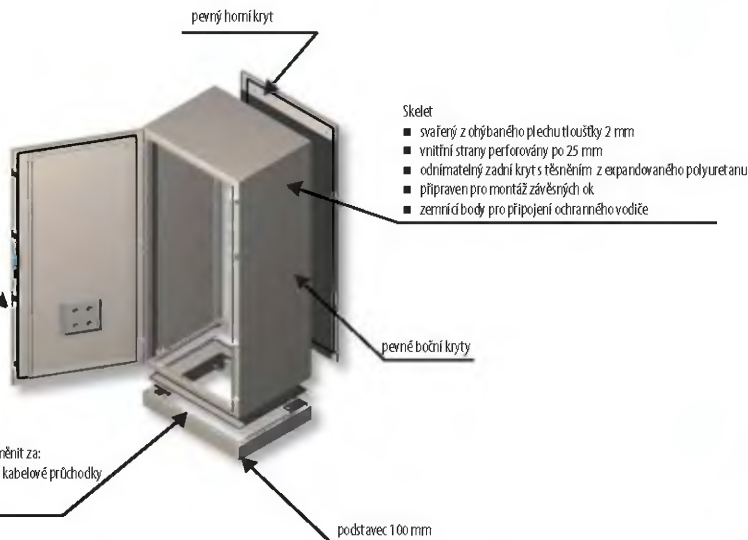

Standardní provedení skříně KB:



provedení s jednokřídlými dveřmi a odnímatelným zadním krytem

Provedení skříně KB na zakázku:

2D
dvoudveřové provedení

Parametry skříně KB jsou shodné se skříněmi QT

PŘÍSLUŠENSTVÍ SKŘÍNĚ KB

Další příslušenství

- je shodné pro skříně QT, QS, KB

Příslušenství	Strana	Příslušenství	Strana
Posuvné kryty dna	22	Přístrojové lišty	27
Kryty dna s odnímatelnou přírubou	23	Svorkové lišty	27
Kryty dna - celkové	23	Držáky svorkovnic	27
Montážní panely	24	Lišty pro držáky kabelů Sonap	28
Sady pro montáž jističů ARION WL	25	Modulový systém	28
Lišty pro boční montáž prvků	25	Kryty pro modulový systém	28
Lišty pro čelní montáž prvků	25	Sada závěsných ok	29
Univerzální lišty pro montáž prvků	26	Aretace dveří	29
Distanční vložka	26	Zámky	29
Svislé lišty	26	Klecové matice	29
Držák svislé lišty	26		

SKŘÍNĚ KB

Rozměry

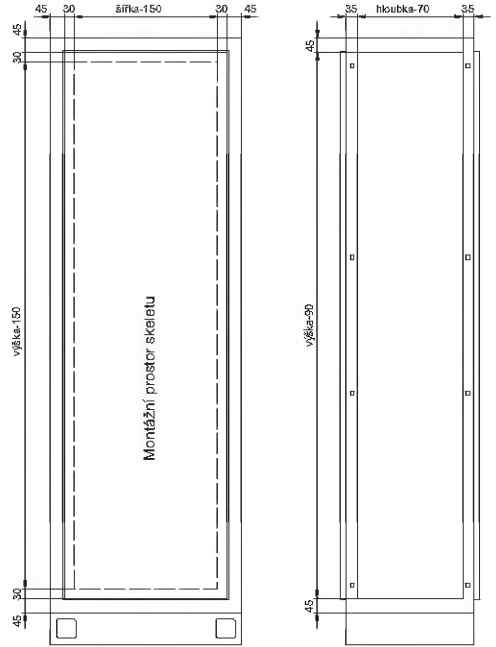
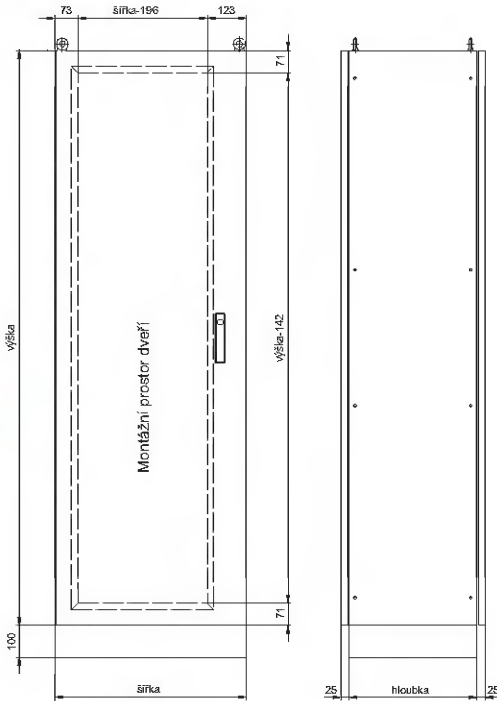

Pohled ze spodu na podstavec

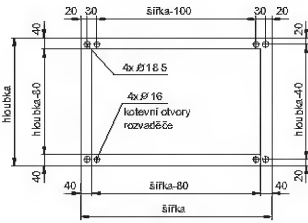

Detail těsnění dveří

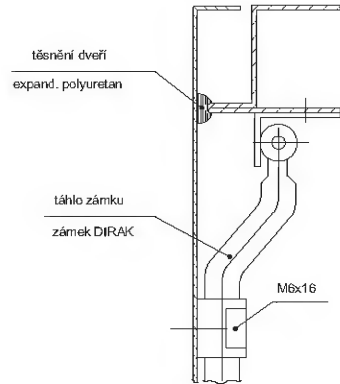

DRŽÁKY PŘÍPOJNIC



- systém je určen pro stavbu přípojníc se jmenovitým proudem do 5000 A a jmenovitým dynamickým proudem do 240 kA
- tělo držáku je vyrobeno z vysoce odolného termosetového nádrží polyesterových kompozitů vyztužených skelnými vlákny
- stažení držáku a jejich udrícení ke konstrukci je řešeno pomocí dvou kovových svorníků se závitem M10 o rozteči 375 mm
- vzhledem k vnějším rozměrům lze použít v horizontálním umístění do skříní o hloubce 600 mm a vyšší
- balení obsahuje:
2 ks těla držáku
2 ks svorníků délky 230 mm spojovací materiál – matice
svorníky délky 270 mm se objednávají samostatně

Typ	Kód výrobku	Počet přípojníc na fázi	Minimální rozměry přípojníc		Maximální rozměry přípojníc		Hmotnost [kg]	Balení [ks]
			tloušťka [mm]	šířka [mm]	tloušťka [mm]	šířka [mm]		
PD-QK-DELTA110	17445	1	10	40	10	120	1,5	1
PD-QK-DELTA210	17446	2	10	40	10	120	1,45	1
PD-QK-DELTA310	17447	3	10	40	10	120	1,4	1

Parametry

Typ	PD-QK-DELTA110, PD-QK-DELTA210, PD-QK-DELTA310
Provozní napětí	1000V
Provozní teplota	-40 – +130 °C
Vnější průrazné napětí	20 kV
Fázová rozteč	120 mm
Dovolené zatížení v ohybu	0,6 kN
Dovolené zatížení tahu	20 kN
Kritické zatížení tahu	40 kN
Odolnost proti hoření	UL94-V0
Barva výrobku	RAL7032

Svorníky pro držáky přípojníc DELTA

- určeny pro sestavení a upevnění držáku přípojníc DELTA
- balení obsahuje:
2 ks svorníku

Typ	Kód výrobku	Závít svorníku	Délka svorníku [mm]	Hmotnost [kg]	Balení [ks]
PD-QK-SV270	20159	M10	270	0,16	1

Montážní rozměry

Délka / typ svorníku	Rozměr přípojníc		Výška kompletu V [mm]
	tloušťka [mm]	šířka [mm]	
230 mm Součást sady PD-QK-DELTA...	10	40	180
	10	50	170
	10	60	180
	10	80	200
	10	100	220
270 mm PD-QK-SV270	10	120	240

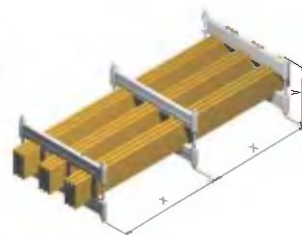

DRŽÁKY PŘÍPOJNIC

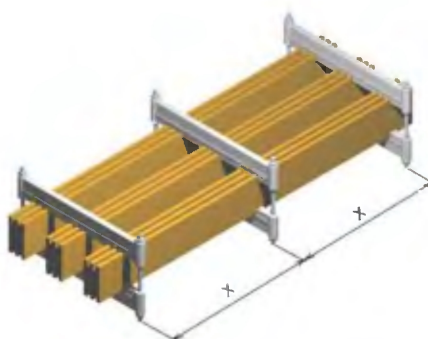

Závislost zkratové odolnosti rozvodu na rozteči držáků DELTA bez vytvoření vodičových svazků, měděné přípojnice

Rozměry přípojníc		I _{ks} [kA]	10	20	30	40	50	60	70	80	90	100	110
šířka	tloušťka	I _{km} [kA]	17	40	63	84	105	132	154	176	198	220	242
[mm]		počet vodičů	X - doporučené hodnoty rozteče mezi držáky DELTA										
			[mm]										
40	10	I	1000	800	600	500	400	300	250	230	200		
40	10	II	1000	900	550	400	300	250	230	200	180		
40	10	III	1000	900	600	500	400	300	250	230	200		
50	10	I	1000	900	700	500	400	300	250	230	200	180	150
50	10	II	1000	900	650	500	350	300	250	230	200	180	150
50	10	III	1000	900	700	500	400	300	250	230	200	180	150
60	10	I	1000	900	700	600	400	350	300	250	200	180	150
60	10	II	1000	1000	700	500	400	350	300	250	200	180	150
60	10	III	1000	1000	850	600	500	400	350	250	200	180	150
80	10	I	1000	900	800	600	500	400	300	250	200	180	150
80	10	II	1000	900	800	600	500	400	300	250	200	180	150
80	10	III	1000	1000	900	700	500	400	350	250	200	180	150
100	10	I	1000	1000	900	750	500	400	350	250	200	180	150
100	10	II	1000	1000	1000	800	500	400	350	250	200	180	150
100	10	III	1000	1000	1000	800	500	400	350	250	200	180	150
120	10	I	1000	1000	1000	800	500	450	350	250	200	180	150
120	10	II	1000	1000	1000	800	500	450	350	300	250	200	150
120	10	III	1000	1000	1000	900	600	500	400	300	250	200	150

Závislost zkratové odolnosti rozvodu na rozteči držáků DELTA při vytvoření vodičových svazků, měděné přípojnice

Rozměry přípojníc		I _{ks} [kA]	10	20	30	40	50	60	70	80	90	100	110
šířka	tloušťka	I _{km} [kA]	17	40	63	84	105	132	154	176	198	220	242
[mm]		počet vodičů	X - doporučené hodnoty rozteče mezi držáky DELTA										
			[mm]										
40	10	II	1000	1000	700	550	450	350	300	250	200		
40	10	III	1000	1000	900	700	500	400	300	250	200		
50	10	II	1000	1000	800	550	500	400	350	250	200	180	150
50	10	III	1000	1000	900	700	500	450	350	250	200	180	150
60	10	II	1000	1000	900	700	500	450	350	250	200	180	150
60	10	III	1000	1000	1000	800	500	450	350	250	200	180	150
80	10	II	1000	1000	1000	800	500	450	400	300	250	200	150
80	10	III	1000	1000	1000	800	500	450	400	300	250	200	150
100	10	II	1000	1000	1000	1000	800	500	400	300	250	200	150
100	10	III	1000	1000	1000	1000	800	500	400	300	250	200	150
120	10	II	1000	1000	1000	1000	800	500	400	300	250	200	150
120	10	III	1000	1000	1000	1000	800	500	400	300	250	200	150

PODPĚRNÉ ISOLÁTORY



PD-QK-PW40M..



PD-QK-PIM12



PD-QK-PWS12

- jsou určeny pro připevnění přípojníc do rozváděče
 - rozměry přípojníc: minimálně 32x5
maximálně 120x10
 - jsou vyrobeny z odolného termoplastu vyztuženého skelnými vlákny
 - závitové vložky M8, M10 a M12
- balení obsahuje:
1 ks podpěrného izolátoru

Typ	Kód výrobku	Závitová vložka	Podpěrná výška izolátoru [mm]	Hmotnost [kg]	Balení [ks]
PD-QK-PW40M8	17440	M8	40	0,101	1
PD-QK-PW40M10	17441	M10	40	0,101	1
PD-QK-PW40M12	17442	M12	40	0,101	1
PD-QK-PIM12	17443	M12	45		1
PD-QK-PWS12	17444	M12	28	0,143	1

Parametry

Typ	PD-QK-PW40..	PD-QK-PIM12	PD-QK-PWS12
Provozní napětí	1000V	1000V	1000V
Provozní teplota	-40 ÷ +130 °C	-40 ÷ +130 °C	-40 ÷ +120 °C
Vnější průrazné napětí	8 kV		8 kV
Vnitřní průrazné napětí	20 kV		20 kV
Dovolené zatížení v ohybu	10 kN		
Dovolené zatížení v tahu	12 kN		
Dovolené zatížení v krutu	100 N/m		
Odolnost proti hoření	UL94 - V0	UL94 - V0	UL94 - V0

Závislost zkratové odolnosti rozvodu na rozteč podpěrných izolátorů PD-QK-PW40.. měděné přípojníc

Uvedené hodnoty platí pro přípojnícové systémy s jednou měděnou přípojnící v každé fázi montovanou na plochu

Y Systém přípojníc	Rozměry přípojníc		X - doporučené hodnoty rozteče podpěrných izolátorů											
	šířka	tloušťka	[mm]											
60	30	5-10	800	800	700	500								
	40	5-10	800	800	800	650	500							
100	30	5-10	800	800	800	600								
	40	5-10	1000	1000	1000	800	700							
	50	5-10	1000	1000	1000	1000	800	600	550					
	60	5-10	1000	1000	1000	1000	800	700	550	500				
150	80	5-10	1000	1000	1000	1000	800	600	500	480	280	250		
	30	5-10	800	800	800	750								
	40	5-10	1000	1000	1000	800	800							
	50	5-10	1000	1000	1000	1000	800	800	700					
	60	5-10	1000	1000	1000	1000	1000	900	800	700				
185	80	5-10	1000	1000	1000	1000	1000	900	800	700	600	500		
	100	5-10	1000	1000	1000	1000	1000	900	800	700	600	500		
	30	5-10	800	800	800	800								
	40	5-10	1000	1000	1000	1000	900							
	50	5-10	1000	1000	1000	1000	1000	900	800					
	60	5-10	1000	1000	1000	1000	1000	1000	1000	800				
120	80	5-10	1000	1000	1000	1000	1000	1000	1000	800	700	600		
	100	5-10	1000	1000	1000	1000	1000	1000	1000	800	700	600		
	100	5-10	1000	1000	1000	1000	1000	1000	1000	1000	800	700	600	
	120	5-10	1000	1000	1000	1000	1000	1000	1000	1000	800	700	600	

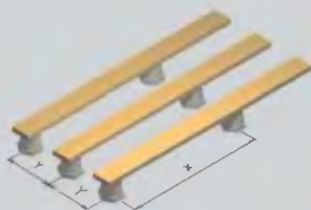

DRŽÁKY PODPĚRNÝCH IZOLÁTORŮ



Držák PD-QK-DIM1

- společné pro skříně QT55, QS55, KB65
- je určen pro montáž podpěrného izolátoru PD-QK-FW40... nebo PD-QK-PIM12
- ocelový plech tloušťky 2 mm
- povrchová úprava zinkováním
- montáž podpěrného izolátoru – otvor □ 12,5 mm
- montáž držáku do skeletu, vyzávňovat 2 x M6

■ balení obsahuje:
1 ks držáku

Typ	Kód výrobku	Hmotnost [kg]	Balení [ks]
PD-QK-DIM1	17435	0,2	1

Držák PD-QK-DIM3

- společné pro skříně QT55, QS55, KB65
- je určen pro montáž 3 podpěrných izolátorů PD-QK-FW40W8
- ocelový plech tloušťky 2 mm
- povrchová úprava zinkováním
- montáž podpěrného izolátoru – otvor 3 x Ø9mm
- osová rozteč 80mm
- montáž držáku do skeletu, 2 otvory 9x20 mm

■ balení obsahuje:
1 ks držáku

Typ	Kód výrobku	Hmotnost [kg]	Balení [ks]
PD-QK-DIM3	17436	0,3	1

Držák PD-QK-DIVS

- společné pro skříně QT55, QS55, KB65
- je určen pro montáž podpěrného izolátoru PD-QK-PIM12 pro montáž přípojnic PEN
- ocelový plech tloušťky 2 mm
- povrchová úprava zinkováním
- montáž podpěrného izolátoru – otvor □ 12,5 mm
- montáž držáku do skeletu, 2 otvory 9x20 mm

■ balení obsahuje:
1 ks držáku

Typ	Kód výrobku	Hmotnost [kg]	Balení [ks]
PD-QK-DIVS	17439	0,3	1

Držák PD-QK-DIVV1

- společné pro skříně QL40, QL54, QT55, QS55, KB65
- je určen pro montáž podpěrného izolátoru PD-QK-FW40W8 nebo PD-QK-PIM12 pro horizontální montáž přípojnic PEN
- odsazení 20 mm
- ocelový plech tloušťky 2 mm
- povrchová úprava zinkováním
- montáž podpěrného izolátoru – otvor □ 12,5 mm
- montáž držáku do skeletu, 2 otvory 9x20 mm

■ balení obsahuje:
1 ks držáku

Typ	Kód výrobku	Hmotnost [kg]	Balení [ks]
PD-QK-DIVV1	17437	0,3	1

Držák PD-QK-DIVV2

- společné pro skříně QL40, QL54, QT55, QS55, KB65
- je určen pro montáž podpěrného izolátoru PD-QK-FW40W8 nebo PD-QK-PIM12 pro horizontální montáž přípojnic PEN
- odsazení 30 mm
- ocelový plech tloušťky 2 mm
- povrchová úprava zinkováním
- montáž podpěrného izolátoru – otvor □ 12,5 mm
- montáž držáku do skeletu, 2 otvory 9x20 mm

■ balení obsahuje:
1 ks držáku

Typ	Kód výrobku	Hmotnost [kg]	Balení [ks]
PD-QK-DIVV2	17438	0,3	1

TABULKA VÝBĚRU SKŘÍNÍ NP

výška	Šířka	200	300	400	500	600	700	800
300	Hloubka							
	120							
	150							
	200							
400	150							
	200							
	250							
500	150							
	200							
	250							
600	150							
	200							
	250							
700	200							
	250							
800	250							
	300							
	400							
1000	300							
	400							
1200	250							
							300	
							400	

SKŘÍNĚ NP



- skříň je určena k povrchové montáži na stěnu pro průmyslové rozvody
- vysoká tuhost skeletu
- krytí IP65
- termoreaktivní epoxypolyesterová barva s jemnou strukturou RAL 7035
- standardně dodávána s montážním panelem

Rozměry skeletu							
výška [mm]	šířka [mm]	hloubka [mm]	Typ	Kód výrobku	Hmotnost [kg]	Balení [ks]	
300	200	120	NP65-03 02012	18690	4,70	1	
		150	NP65-03 02015	18691	5,00	1	
		200	NP65-03 02020	18692	5,50	1	
	300	200	NP65-03 03020	18693	7,50	1	
		400	150	NP65-03 04015	18694	8,50	1
	200		NP65-03 04020	18695	9,50	1	
400	300	150	NP65-04 03015	18696	8,50	1	
		200	NP65-04 03020	18697	9,50	1	
	400	150	NP65-04 04015	18698	10,50	1	
		200	NP65-04 04020	18699	12,50	1	
	500	150	NP65-04 05015	18800	12,50	1	
			NP65-04 05020	18801	13,50	1	
		200	150	NP65-04 06015	18802	14,50	1
			200	NP65-04 06020	18803	15,50	1
250	NP65-04 06025	18804	17,00	1			
500	300	200	NP65-05 03020	18805	11,50	1	
		150	NP65-05 04015	18806	12,50	1	
	400	200	NP65-05 04020	18807	13,50	1	
		150	NP65-05 05015	18808	15,00	1	
	500	200	NP65-05 05020	18809	16,00	1	
		250	NP65-05 05025	18810	16,50	1	
	700	200	NP65-05 07020	18811	21,00	1	
		250	NP65-05 07025	18812	22,50	1	
600	400	150	NP65-06 04015	18813	14,50	1	
		200	NP65-06 04020	18814	15,50	1	
		250	NP65-06 04025	18815	17,00	1	
	600	200	NP65-06 06020	18816	21,50	1	
		250	NP65-06 06025	18817	24,00	1	
		300	NP65-06 06030	18818	27,00	1	
	800	250	NP65-06 08025	18819	31,50	1	
		300	NP65-06 08030	18820	33,00	1	
700	500	200	NP65-07 05020	18821	21,00	1	
		250	NP65-07 05025	18822	22,50	1	
800	600	250	NP65-08 06025	18823	29,50	1	
		300	NP65-08 06030	18824	31,50	1	
	800	300	NP65-08 08030	18825	39,00	1	
		400	NP65-08 08040	18826	43,00	1	
1000	800	300	NP65-10 08030	18827	47,50	1	
		400	NP65-10 08040	18828	51,50	1	
1200	600	250	NP65-12 06025	18829	43,00	1	
	800	300	NP65-12 08030	18830	55,50	1	
400		NP65-12 08040	18831	60,00	1		

Základní provedení skříně obsahuje:

- skelet
 - dno s odnímatelnou kabelovou přírubou
 - pevný zadní kryt, boční a horní kryt
- dveře
 - zámek DB5 (motýlek)
 - připraveny pro montáž perforované výtuhy nebo montážního panelu
- montážní panel

SKŘÍŇE NP

Popis provedení skříní

Dveře:

- ocelový plech tloušťky 1,5 mm
- těsnění z expandovaného polyuretanu
- připraveny pro montáž perforované výztuhy
- jazýčkové zámky DBS (double bar, motýlek), od výšky 800 mm rozvorový zámek
- levé, snadno přemontovatelné na pravé
- zemní body pro připojení ochranného vodiče

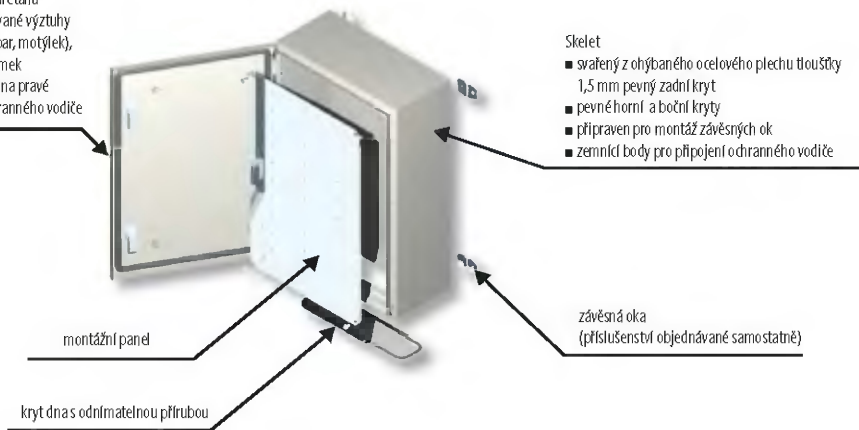

Skelet

- svařený z ohybného ocelového plechu tloušťky 1,5 mm pevný zadní kryt
- pevné horní a boční kryty
- připraven pro montáž závěsných ok
- zemní body pro připojení ochranného vodiče

montážní panel

kryt dna s odnímatelnou přírubou

závěsná oka
(příslušenství objednané samostatně)

Parametry

Typ	NP65
Pro obvody do jmenovitého napětí	1000 V a.c., 1500 V d.c.
Krytí	IP65
Materiál těsnění	Na vzduchu expandovaný polyuretan
Zatížitelnost skeletu	viz další tabulka
Zatížitelnost dveří	viz další tabulka
Ochrana proti mechanickému poškození	IK09
Barva	pro standardní provedení RAL 7035 Na přání zákazníka provedeme nástěnik i v jiném odstínu dle vzorkovníku RAL
Místo použití	Vnitřní Při venkovním použití doporučujeme konzultaci s výrobcem
Okolní teplota	-5 ÷ +40 °C
Nadmořská výška	do 1000 m
Normy	CSN EN 50298, CSN EN 60439-1

SKŘÍNĚ NP

Rozměry skeletu			Povrch	Rozptyl	Zatížitelnost			
výška	šířka	hloubka	skříně	tepelné energie	skříně	dveře	montážního panelu	
[mm]	[mm]	[mm]	[m ²]	[W]	[kg]	[kg]	[kg]	
300	200	120	0,1824	14	15,00	5,00	10	
		150	0,207	16	15,00	5,00	10	
		200	0,248	19	15,00	5,00	10	
	400	200	0,318	24	15,00	5,00	10	
		150	0,333	25	15,00	5,00	10	
		200	0,388	29	15,00	5,00	10	
400	300	150	0,339	26	15,00	5,00	10	
		200	0,396	30	15,00	5,00	10	
	400	150	0,416	32	20,00	5,00	15	
		200	0,48	36	20,00	5,00	15	
	500	150	0,493	37	20,00	5,00	15	
		200	0,564	43	20,00	5,00	15	
		150	0,57	43	20,00	5,00	15	
	600	200	0,648	49	20,00	5,00	15	
		250	0,726	55	20,00	5,00	15	
		150	0,57	43	20,00	5,00	15	
	500	300	200	0,474	36	15,00	5,00	10
			150	0,499	38	20,00	5,00	15
400		200	0,572	43	20,00	5,00	15	
		150	0,59	45	20,00	5,00	15	
		200	0,67	51	20,00	5,00	15	
500		250	0,75	57	20,00	5,00	15	
		200	0,866	66	26,00	6,00	20	
700		250	0,96	73	26,00	6,00	20	
		150	0,582	44	22,00	7,00	15	
600		400	200	0,664	50	22,00	7,00	15
	250		0,746	57	22,00	7,00	15	
	200		0,888	67	27,00	7,00	20	
	600	250	0,984	75	27,00	7,00	20	
		300	1,08	82	27,00	7,00	20	
		250	1,222	93	32,00	7,00	25	
	800	300	1,332	101	32,00	7,00	25	
		200	0,882	67	28,00	8,00	20	
	700	500	250	0,98	74	28,00	8,00	20
			250	1,242	94	35,00	10,00	25
	800	600	300	1,356	103	35,00	10,00	25
			300	1,664	126	40,00	10,00	30
800		400	1,92	146	40,00	10,00	30	
		300	1,996	151	55,00	15,00	40	
1000	800	400	2,288	174	55,00	15,00	40	
		250	1,758	133	45,00	15,00	30	
1200	800	300	2,328	177	60,00	15,00	45	
		400	2,656	202	60,00	15,00	45	

V tabulce je uveden rozptyl tepelné energie vyzářený komponenty uvnitř skříně, který je schopna skříně uchládit. Měřeno při oteplení uvnitř skříně $\Delta t = 15$ K ve 3/4 výšky skříně.

SKŘÍŇE NP

Rozměry

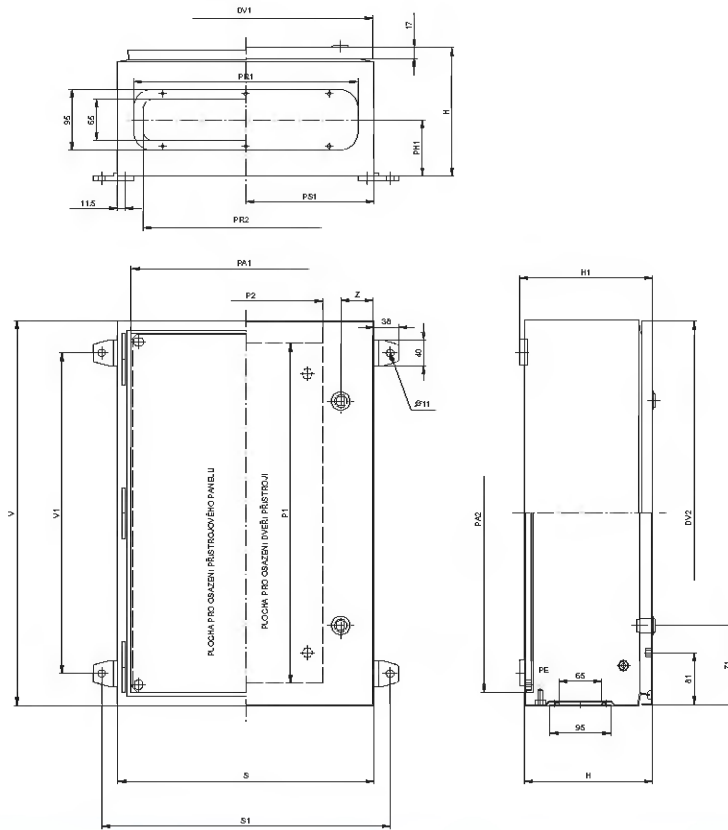

Rozměry skeletu																		
V	S	H	Typ	S1	V1	H1	DV1	DV2	Z	Z1	P1	P2	PA1	PA2	PH1	PH2	PR2	
[mm]	[mm]	[mm]		[mm]	[mm]	[mm]	[mm]	[mm]	[mm]	[mm]	[mm]	[mm]	[mm]	[mm]	[mm]	[mm]	[mm]	
300	200	120	NP 65-0302012	250	200	128	197	297	51	149	230	85	158	258				
		150	NP 65-0302015	250	200	158	197	297	51	149	230	85	158	258	64,5	150	120	
		200	NP 65-0302020	250	200	208	197	297	51	149	230	85	158	258	89	150	120	
	400	300	200	NP 65-0303020	350	200	208	297	297	51	149	230	185	258	258	89	250	220
		150	NP 65-0304015	450	200	158	397	297	51	149	230	285	358	258	258	64,5	350	320
		200	NP 65-0304020	450	200	208	397	297	51	149	230	285	358	258	258	89	350	320
400	300	150	NP 65-0403015	350	300	158	297	397	51	66	330	185	258	358	64,5	250	220	
		200	NP 65-0403020	350	300	208	297	397	51	66	330	185	258	358	89	250	220	
		150	NP 65-0404015	450	300	158	397	397	51	66	330	285	358	358	64,5	350	320	
	500	200	NP 65-0405015	550	300	158	497	397	51	66	330	385	458	358	64,5	350	320	
		200	NP 65-0405020	550	300	208	497	397	51	66	330	385	458	358	89	350	320	
		200	NP 65-0503020	350	400	208	297	497	51	66	430	185	258	458	89	250	220	
500	400	150	NP 65-0504015	450	400	158	397	497	51	66	430	285	358	458	64,5	350	320	
		200	NP 65-0504020	450	400	208	397	497	51	66	430	285	358	458	89	350	320	
		150	NP 65-0505015	550	400	158	497	497	51	66	430	385	458	458	64,5	350	320	
	500	200	NP 65-0505020	550	400	208	497	497	51	66	430	385	458	458	89	350	320	
		250	NP 65-0505025	550	400	258	497	497	51	66	430	385	458	458	114	350	320	
		150	NP 65-0604015	450	500	158	397	597	51	124	530	285	358	558	64,5	350	320	
600	400	200	NP 65-0604020	450	500	208	397	597	51	124	530	285	358	558	89	350	320	
		250	NP 65-0604025	450	500	258	397	597	51	124	530	285	358	558	114	350	320	
700	500	200	NP 65-0705020	550	600	208	497	697	51	149	630	385	458	658	89	350	320	
		250	NP 65-0705025	550	600	258	497	697	51	149	630	385	458	658	114	350	320	

PŘÍSLUŠENSTVÍ SKŘÍŇÍ NP

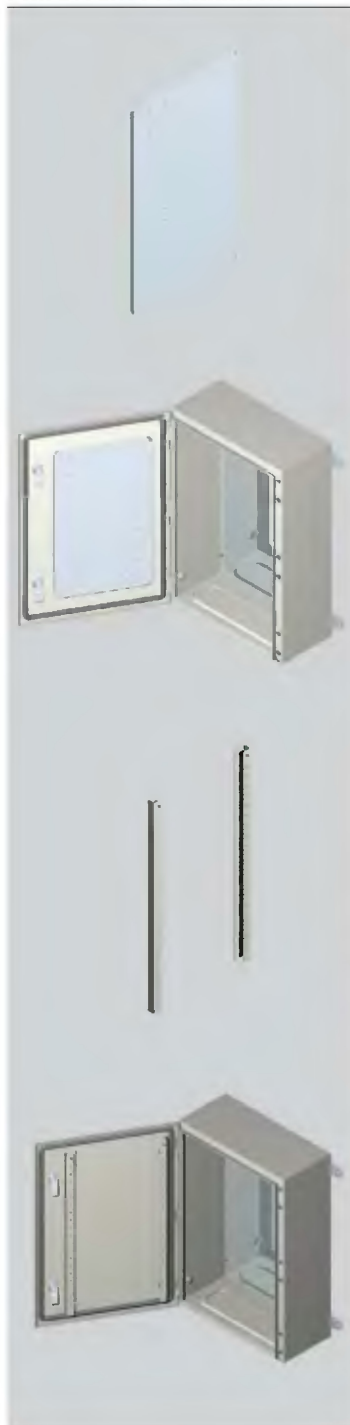

Montážní panel na dveře

- umožňuje montáž prvků z vnitřní strany dveří. Je vhodný do rozvodnice, kde je sdruženo velké množství prvků na malém prostoru
- ohýbaný ocelový plech tloušťky 2 mm
- povrchová úprava zinkováním
- upevnění do dveří pomocí 4 šroubů M6x10
- balení obsahuje: 1 ks panelu spojovací materiál pro upevnění do dveří

Proskřín výšky [mm]	šířky [mm]	Typ	Kód výrobku	Výška panelu [mm]	Šířka panelu [mm]	Plocha panelu [cm ²]	Hmotnost [kg]	Balení [ks]
300	200	-	-	-	-	-	-	-
	300	PD-N-MPD0303	18832	258	258	666	1,4	1
	400	PD-N-MPD0304	18833	258	358	924	1,9	1
400	300	PD-N-MPD0403	18834	358	258	924	1,9	1
	400	PD-N-MPD0404	18835	358	358	1282	2,6	1
	500	PD-N-MPD0405	18836	358	458	1640	3,2	1
	600	PD-N-MPD0406	18837	358	558	1998	3,8	1
500	300	PD-N-MPD0503	18838	458	258	1182	2,4	1
	400	PD-N-MPD0504	18839	458	358	1640	3,2	1
	500	PD-N-MPD0505	18840	458	458	2098	4,0	1
	700	PD-N-MPD0507	18841	458	658	3014	5,6	1
600	400	PD-N-MPD0604	18842	558	358	1998	3,8	1
	600	PD-N-MPD0606	18843	558	558	3114	5,8	1
	800	PD-N-MPD0608	18844	558	758	4230	7,7	1
700	500	PD-N-MPD0705	18845	658	458	3014	5,6	1
	600	PD-N-MPD0806	18846	758	558	4230	7,7	1
800	800	PD-N-MPD0808	18847	758	758	5746	10,2	1
	800	PD-N-MPD1008	18848	958	758	7262	12,8	1
1000	800	PD-N-MPD1206	18849	1158	558	6462	11,5	1
	800	PD-N-MPD1208	18850	1158	758	8778	15,4	1

Výztuha dveří

- umožňuje montáž prvků z vnitřní strany dveří. Je vhodný do rozvodnice, kde je sdruženo velké množství prvků na malém prostoru
- ohýbaný ocelový plech tloušťky 1,5 mm
- termoreaktivní epoxy-polyesterová barva s jemnou strukturou RAL 7035
- upevnění do dveří pomocí 4 šroubů M6x10
- balení obsahuje: 2 ks výztuh spojovací materiál pro upevnění do dveří

Proskřín výšky [mm]	šířky [mm]	Typ	Kód výrobku	Hmotnost [kg]	Balení [sada]
300	200	-	-	-	-
	300	PD-N-VY0303	18851	0,6	1
	400	PD-N-VY0304	18852	0,6	1
400	300	PD-N-VY0403	18853	0,8	1
	400	PD-N-VY0404	18854	0,8	1
	500	PD-N-VY0405	18855	0,8	1
	600	PD-N-VY0406	18856	0,8	1
500	300	PD-N-VY0503	18857	1,0	1
	400	PD-N-VY0504	18858	1,0	1
	500	PD-N-VY0505	18859	1,0	1
	700	PD-N-VY0507	18860	1,0	1
600	400	PD-N-VY0604	18861	1,2	1
	600	PD-N-VY0606	18862	1,2	1
	800	PD-N-VY0608	18863	1,2	1
700	500	PD-N-VY0705	18864	1,4	1
	600	PD-N-VY0806	18865	1,6	1
800	800	PD-N-VY0808	18866	1,6	1
	800	PD-N-VY1008	18867	1,8	1
1000	800	PD-N-VY1206	18868	2,0	1
	800	PD-N-VY1208	18869	2,0	1

PŘÍSLUŠENSTVÍ SKŘÍŇÍ NP

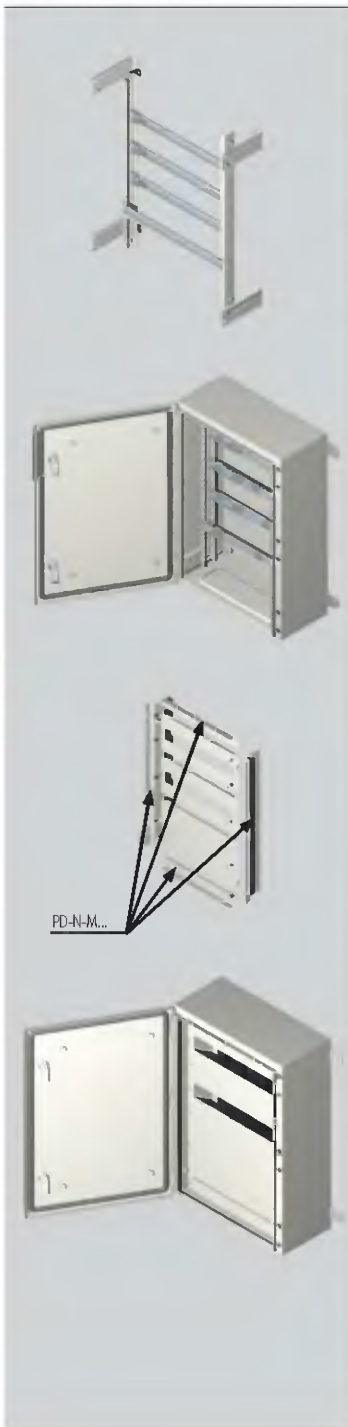

Posuvný systém

- umožňuje vytvořit přístrojový rošt
- hloubkově stavitelný po 25 mm
- jednotlivé listy lze hloubkově odsadit o tloušťku svislé listy, tj. 40 mm
- ohýbaný ocelový plech tloušťky 2 mm
- termoreaktivní epoxy-polyesterová barva s jemnou strukturou RAL7035
- upnutí do skeletu pomocí 8 šroubů M6x10
- balení obsahuje:
 - 2 ks svislých listů
 - 4 držáky
 - spojovací materiál pro uchycení do skříně
- listy DIN35 tvaru „G“ nejsou součástí dodávky

Proskřín		Typ	Kód výrobku	Hmotnost [kg]	Balení [sada]
výšky [mm]	hloubky [mm]				
300	200	PD-N-P03020	18870	1,5	1
	200	PD-N-P04020	18871	2,0	1
400	250	PD-N-P04025	18872	2,0	1
	200	PD-N-P05020	18873	2,5	1
500	250	PD-N-P05025	18874	2,5	1
	200	PD-N-P06020	18875	3,0	1
600	250	PD-N-P06025	18876	3,0	1
	300	PD-N-P06030	18877	3,0	1
700	200	PD-N-P07020	18878	3,5	1
	250	PD-N-P07025	18879	3,5	1
800	250	PD-N-P08025	18880	4,0	1
	300	PD-N-P08030	18881	4,0	1
	400	PD-N-P08040	18882	4,0	1
1000	300	PD-N-P10030	18883	4,5	1
	400	PD-N-P10040	18884	4,5	1
1200	250	PD-N-P12025	18885	5,0	1
	300	PD-N-P12030	18886	5,0	1
	400	PD-N-P12040	18887	5,0	1

Modulový systém

- je určen pro montáž modulových přístrojů (17,5 mm)
- pro zakrytí přístrojů z čela jsou určeny kryty PD-N-KM..., které zabezpečí krytí IP20 po otevření dveří
- svislé nosníky jsou z ocelového plechu tloušťky 1,5 mm
- termoreaktivní epoxy-polyesterová barva s jemnou strukturou RAL7035
- balení obsahuje:
 - 2 ks svislých nosníků
 - dolní a horní výplň
 - spojovací materiál
- DIN listy nejsou součástí balení

Proskřín	Typ		Kód výrobku	Hmotnost [kg]	Balení [sada]
	výšky [mm]	širky [mm]			
300	200	PD-N-M0302	18888	1,1	1
	300	PD-N-M0303	18889	1,1	1
	400	PD-N-M0304	18890	1,1	1
400	300	PD-N-M0403	18891	1,4	1
	400	PD-N-M0404	18892	1,4	1
	500	PD-N-M0405	18893	1,4	1
	600	PD-N-M0406	18894	1,4	1
500	300	PD-N-M0503	18895	1,7	1
	400	PD-N-M0504	18896	1,7	1
	500	PD-N-M0505	18897	1,7	1
	700	PD-N-M0507	18898	1,7	1
600	400	PD-N-M0604	18899	2,0	1
	600	PD-N-M0606	18900	2,0	1
	800	PD-N-M0608	18901	2,0	1
700	500	PD-N-M0705	18902	2,3	1
800	600	PD-N-M0806	18903	2,6	1
	800	PD-N-M0808	18904	2,6	1
1000	800	PD-N-M1008	18905	3,2	1
1200	600	PD-N-M1206	18906	4,0	1
	800	PD-N-M1208	18907	4,0	1

PŘÍSLUŠENSTVÍ SKŘÍNÍ NP



Kryty pro modulový systém

- jsou určeny pro montáž do modulového systému
- s výřezem 45 mm nebo bez výřezu
- celková výška pro zakrytí = (výška skříně - 100 mm)
- balení obsahuje: 1 ks krytu spojovací materiál

Pro skřín šířky [mm]	Typ	Kód výrobku	Výška krytu [mm]	Provedení krytu	Balení [ks]
300	PD-N-KM015 03	18908	150	výřez 45 mm	-
400	PD-N-KM015 04	18909	150	výřez 45 mm	1
500	PD-N-KM015 05	18910	150	výřez 45 mm	1
600	PD-N-KM015 06	18911	150	výřez 45 mm	1
700	PD-N-KM015 07	18912	150	výřez 45 mm	1
800	PD-N-KM015 08	18913	150	výřez 45 mm	1
300	PD-N-KM020 03	18915	200	výřez 45 mm	1
400	PD-N-KM020 04	18916	200	výřez 45 mm	1
500	PD-N-KM020 05	18917	200	výřez 45 mm	1
600	PD-N-KM020 06	18918	200	výřez 45 mm	1
700	PD-N-KM020 07	18919	200	výřez 45 mm	1
800	PD-N-KM020 08	18920	200	výřez 45 mm	1
300	PD-N-KM015 03	18921	150	bez výřezu	1
400	PD-N-KM015 04	18922	150	bez výřezu	1
500	PD-N-KM015 05	18923	150	bez výřezu	1
600	PD-N-KM015 06	18924	150	bez výřezu	1
700	PD-N-KM015 07	18925	150	bez výřezu	1
800	PD-N-KM015 08	18926	150	bez výřezu	1
300	PD-N-KM020 03	18927	200	bez výřezu	1
400	PD-N-KM020 04	18928	200	bez výřezu	1
500	PD-N-KM020 05	18929	200	bez výřezu	1
600	PD-N-KM020 06	18930	200	bez výřezu	1
700	PD-N-KM020 07	18931	200	bez výřezu	1
800	PD-N-KM020 08	18932	200	bez výřezu	1

Vnitřní dveře

- po otevření hlavních dveří umožňují montáž signálizačních a ovládacích prvků
- zabezpečují krytí IP20 po otevření hlavních dveří
- termoreakční epoxypolyesterová barva s jemnou strukturou RAL7035
- úhel otevření dveří 110°
- lze namontovat jako levé i pravé
- jazýčkové zámkové DE5 (double bar, motýlek), od výšky 800 mm rozvorový zámek
- balení obsahuje: 1 ks dveří boční, horní a dolní kryty spojovací materiál

Pro skřín výšky [mm]	šířky [mm]	Typ	Kód výrobku	Hmotnost [kg]	Balení [sada]
	200	-	-	-	-
300	300	PD-N-VD0303	18933	2,9	1
	400	PD-N-VD0304	18934	3,6	1
400	300	PD-N-VD0403	18935	3,6	1
	400	PD-N-VD0404	18936	4,3	1
	500	PD-N-VD0405	18937	5,0	1
	600	PD-N-VD0406	18938	5,6	1
500	300	PD-N-VD0503	18939	4,2	1
	400	PD-N-VD0504	18940	5,0	1
	500	PD-N-VD0505	18941	5,7	1
	700	PD-N-VD0507	18942	7,3	1
600	400	PD-N-VD0604	18943	5,6	1
	600	PD-N-VD0606	18944	7,4	1
	800	PD-N-VD0608	18945	9,2	1
700	500	PD-N-VD0705	18946	7,3	1
	600	PD-N-VD0806	18947	9,2	1
800	800	PD-N-VD0808	18948	11,5	1
	1000	800	PD-N-VD1008	18949	13,8
1200	600	PD-N-VD1206	18950	12,9	1
	800	PD-N-VD1208	18951	16,3	1

PŘÍSLUŠENSTVÍ SKŘÍŇÍ NP

Zámky

- slouží pro rychlou záměnu druhu a provedení zámku za standardně dodávané zámky DBS (motýlek) se štítkem
- na požadavek zákazníka je možné dodat jakýkoli druh zámku srovnatelného s provedením od f. Dírac nebo od jiné firmy
- balení obsahuje: zámek, vložka spojovací materiál potřebný k záměně původního zámku

Typ	Kód výrobku	Provedení zámku	Hmotnost [kg]	Balení [sada]
PD-N-UD	18952	Jazyčkový zámek D		1
PD-N-UZ	18954	Jazyčkový zámek, uzamykatelný		1
PD-N-URD	18955	Rozvorové uzavírání skříní, plochý štítek s vložkou "D"		1
PD-N-URZ	18957	Rozvorové uzavírání skříní, zamykatelné		1
PD-QK-UBD	17454	Klíč D (české D)		1
PD-QK-UBB5	17455	Klíč DBS (double bar 5 - motýlek)	0,04	1

Závěsná oka

- slouží pro uchycení skříní na stěnu 4 šrouby vně skříně
- balení obsahuje: 4 ks ok spojovací materiál pro připevnění ke skříní

Typ	Kód výrobku	Balení [sada]
PD-N-4Z08	19799	1

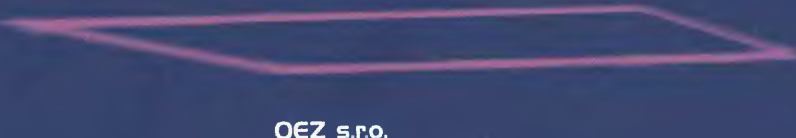



OEZ[®]

OEZ s.r.o.
Šedivská 339
561 51 Letohrad
Česká republika
Tel.: +420 465 672 111, Fax: +420 465 672 151
E-mail: oez@oez.cz
www.oez.cz

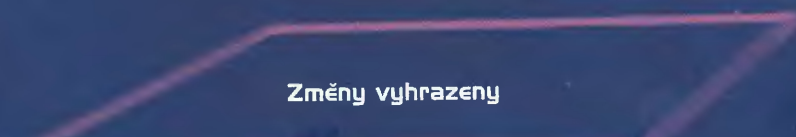

OEZ Slovakia, spol. s r.o.
Rybničná 36c
831 07 Bratislava
Slovenská republika
Tel.: 244 872 766-9, fax: 244 872 770
e-mail: info@oez.sk
www.oez.sk



Změny vyhrazeny

