

Vzduchové jističe



OBSAH – Obchodní informace

i	▶ ÚDAJE PRO VÝBĚR JISTIČE I ODPÍNAČE	2	
	▶ VÝHODY JISTIČŮ ARION	5	
	▶ PŘEHLED PROVEDENÍ A PŘÍSLUŠENSTVÍ	6	
	▶ ÚDAJE PRO VÝBĚR NADPROUDOVÉ SPOUŠTĚ	9	
	▶ VÝZNAM POZIC TYPOVÉHO OZNAČENÍ	10	
	▶ STANDARDNÍ VÝBAVA JISTIČE/ODPÍNAČE	10	
	▶ RYCHLÉ SESTAVENÍ TYPOVÉHO OZNAČENÍ	11	
	▶ POSTUP PŘI SESTAVENÍ TYPOVÉHO OZNAČENÍ	12	
	▶ SESTAVENÍ TYPOVÉHO OZNAČENÍ 3-pólové provedení jističů, odpínačů pro AC provoz		
	Pevné provedení	14	
	Výsuvné provedení	16	
	▶ SESTAVENÍ TYPOVÉHO OZNAČENÍ 4-pólové provedení jističů, odpínačů pro AC provoz		
	Pevné provedení	18	
	Výsuvné provedení	20	
	▶ SESTAVENÍ TYPOVÉHO OZNAČENÍ 3 a 4-pólové provedení odpínačů pro DC provoz		
	Pevné provedení	22	
	Výsuvné provedení	23	
	▶ ZÁKLADNÍ PŘÍSLUŠENSTVÍ - pohony, pomocné spouště a spínače	24	
	▶ DOPLŇKOVÉ PŘÍSLUŠENSTVÍ		
	Způsob připojení, svorkovnice pomocných obvodů	25	
	Zapínací spouště a motorové pohony s rozdílným pracovním napětím, napětové spouště	26	
	Jmenovité napětí 1000/1150 V	27	
	Moduly jmenovitého proudu	27	
	Spínače pro signalizaci	27	
	Zobrazení a ovládání	28	
Datová komunikace a měření	28		
Blokování a uzamykání	29		
Kryty, těsnící rám	30		
▶ SAMOSTATNĚ DODÁVANÉ PŘÍSLUŠENSTVÍ			
Připojovací sady - pevné provedení	31		
Připojovací sady - výsuvné provedení	32		
Moduly jmenovitého proudu	35		
Testovací zařízení	35		
Moduly CubicleBUS	35		
Zdroje napětí	35		
Zařízení pro datovou komunikaci a funkce měření	36		
Měřicí transformátory napětí	36		
Vnější měřicí proudové transformátory pro N vodič	36		
Přídavné zdroje energie pro napětovou spoušť	37		
Bovdeny pro mechanické blokování	37		
Plombovatelné kryty nadproudové spouště	37		
Těsnící rámy	37		
Průhledné kryty	37		
Kryty zhašecích komor	37		
Nosné úhelníky	37		
▶ PŘÍSLUŠENSTVÍ – MONTÁŽ A DODÁVKY SERVIS OEZ	38		

OBSAH – Technické informace



viz strana 45

ÚDAJE PRO VÝBĚR JISTIČE

► pro AC provoz



Velikost		I	II	III
Jmenovitý proud	I_n	630 A 800 A 1000 A 1250 A 1600 A 2000 A	800 A 1000 A 1250 A 1600 A 2000 A 2500 A 3200 A 4000 A	4000 A 5000 A 6300 A
Jmenovité pracovní napětí	U_e	690 V a.c.	690 V a.c. (1000 V a.c./1150 V a.c.)	690 V a.c. (1000 V a.c./1150 V a.c.)
Jmenovitý kmitočet	f_n	50/60 Hz	50/60 Hz	50/60 Hz
Jmenovitá mezní zkratová vypínací schopnost	I_{cu}	N - 55 kA/415 V a.c. S - 66 kA/415 V a.c. H - 85 kA/415 V a.c.	N - 66 kA/415 V a.c. S - 80 kA/415 V a.c. H - 100 kA/415 V a.c.	H - 100 kA/415 V a.c. C - 150 kA (3-pól), 130 kA (4-pól) /415 V a.c.
Jmenovitý krátkodobý výdržný proud	I_{cw}	N - 42 kA/1 s S - 50 kA/1 s H - 66 kA/1 s	N - 55 kA/1 s S - 66 kA/1 s H - 80 kA/1 s	H - 100 kA/1 s C - 100 kA/1 s
Jmenovitá zkratová zapínací schopnost	I_{cm}	N - 121 kA/415 V a.c. S - 145 kA/415 V a.c. H - 187 kA/415 V a.c.	N - 145 kA/415 V a.c. S - 176 kA/415 V a.c. H - 220 kA/415 V a.c.	H - 220 kA/415 V a.c. C - 330 kA (3-pól), 286 kA (4-pól)/415 V a.c.
Počet pólů		3,4	3,4	3,4

Velikost	Max. jmenovitý proud jističe I_n [A]	Jmenovitá mezní zkratová vypínací schopnost I_{cu} při 415 V [kA] a.c.	Rozměry		
			pevný 3/4-pólový	výsuvný 3/4-pólový	
Velikost I	630	 55 66 85	291 / 291	385 / 385	hloubka
	800		440,5/440,5	468,5/468,5	výška
	1000		320 / 410	320 / 410	šířka
	1250				
	1600				
	2000				
Velikost II	800	 66 80 100	291 / 291	385 / 385	hloubka
	1000		440,5/440,5	468,5/468,5	výška
	1250		460 / 590	460 / 590	šířka
	1600				
	2000				
	2500				
	3200				
	4000				
Velikost III	4000	 100 150 - 3-pól 130 - 4-pól	291 / 291	385 / 385	hloubka
	5000		440,5/440,5	468,5/468,5	výška
	6300		704 / 914	704 / 914	šířka

ÚDAJE PRO VÝBĚR ODPÍNAČE

► pro AC provoz



Velikost		I	II	III
Jmenovitý proud	I_n	630 A 800 A 1000 A 1250 A 1600 A 2000 A	800 A 1000 A 1250 A 1600 A 2000 A 2500 A 3200 A 4000 A	4000 A 5000 A 6300 A
Jmenovité pracovní napětí	U_e	690 V a.c.	690 V a.c. (1000 V a.c./1150 V a.c.)	690 V a.c. (1000 V a.c./1150 V a.c.)
Jmenovitý kmitočet	f_n	50/60 Hz	50/60 Hz	50/60 Hz
Jmenovitá zkratová zapínací schopnost	I_{cm}	N - 105 kA/415 V a.c. S - 143 kA/415 V a.c. H - 187 kA/415 V a.c.	N - 121 kA/415 V a.c. S - 176 kA/415 V a.c. H - 220 kA/415 V a.c.	H - 220 kA/415 V a.c. C - 150 kA (3-pól), 130 kA (4-pól) /415 V a.c.
Jmenovitý krátkodobý výdržný proud	I_{cw}	N - 42 kA /1 s S - 50 kA/1 s H - 66 kA/1 s	N - 55 kA /1 s S - 66 kA /1 s H - 80 kA /1 s	H - 100 kA /1 s C - 100 kA / 1 s
Počet pólů		3,4	3,4	3,4

ÚDAJE PRO VÝBĚR ODPÍNAČE

► pro DC provoz



Velikost		II
Jmenovitý proud	I_n	1000 A 2000 A 4000 A
Jmenovité pracovní napětí	U_e	300 V d.c. 600 V d.c. 1000 V d.c.
Jmenovitý podmíněný zkratový proud	I_{cc}	30 kA/300 V d.c. 25 kA/600 V d.c. 20 kA/1000 V d.c.
Jmenovitý krátkodobý výdržný proud	I_{cw}	30 kA /1 s 25 kA /1 s 20 kA /1 s
Jmenovitá zkratová zapínací schopnost	I_{cm}	30 kA/300 V d.c. 25 kA/600 V d.c. 20 kA/1000 V d.c.
Počet pólů		3,4

■ Pro možnost jistění DC obvodů kontaktujte prosím technickou podporu. Kontakt je uveden na obálce.

POZNÁMKY

Grid area for notes.

VÝHODY JISTIČŮ ARION

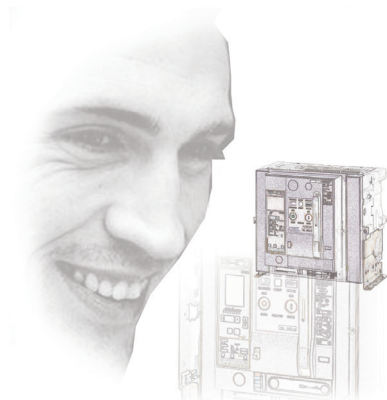

Jednoduchý výběr

Sestavení typového označení podle katalogu.
Sestavení typového označení a nacenění pomocí programu „Konfigurator Arion“.

Flexibilní dodávky

Dodávky 3-pólových jističů do 3200 A ve standardním provedení do 4 týdnů.
Půjčování maket jističů pro okamžité zahájení přípravy rozváděče.

Asistenční služba

a) Asistenční služba před uvedením do provozu

- ověření správnosti nastavení nadproudových spouští
- možnost vystavení protokolu o nastavení nadproudových spouští
- možnost ověření selektivity s dalšími přístroji OEZ
- jednorázové proškolení obsluhy v místě instalace
- seznámení s dokumentací a její případné doplnění
- to vše za 1000 Kč (1000 Sk)

b) Možnost uzavření smlouvy o údržbě s prodlouženou záruční dobou

- záruka až 5 let
- pravidelné roční prohlídky



Retrofity jističů AR, ARV

Rychlá a profesionálně provedená výměna starších jističů AR, ARV bez úpravy rozváděče.
Vyřešené připojení i AI pasů a AI kabelů.
Jsou dodávány jako komplexní služba.

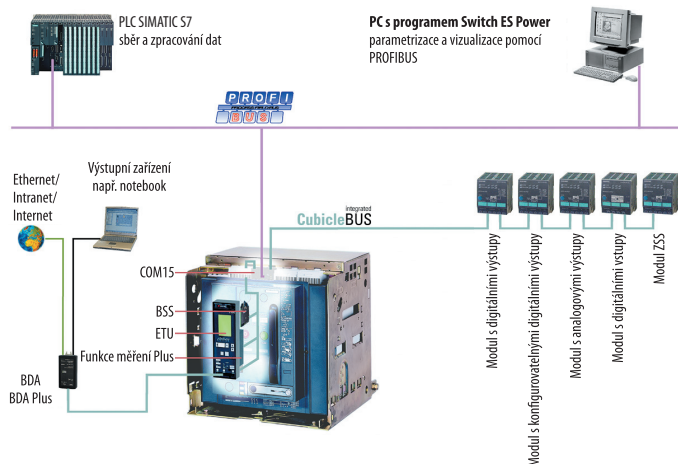

Datová komunikace jističů

Jističe mohou být vybaveny moderní komunikací PROFIBUS, MODBUS a CubicleBUS.
Jističe lze ovládat, sledovat jejich stav a přenášet měřené veličiny.
Funkce měření dokáže měřit proud, napětí, výkon, frekvenci apod.
Jističe lze integrovat do náročných aplikací, kde je vyžadováno jejich ovládání a sledování pomocí řídicího systému.

PŘEHLED PROVEDENÍ A PŘÍSLUŠENSTVÍ

- ① Výsuvné zařízení
- ② Přední, přírubové, horizontální a vertikální přírůdky
- ③ Signalizační spínače polohy
- ④ Uzemňovací kontakt
- ⑤ Izolační kryt
- ⑥ Modul COM 15 PROFIBUS
- ⑦ Moduly Cubicle BUS
- ⑧ Zapínací/napěťová spoušť, podpětová spoušť
- ⑨ Konektor a svorkovnice pomocných obvodů
- ⑩ Pomocné spínače
- ⑪ Těsnící rám
- ⑫ Ochranné krytky pro mechanicky ZAP/VYP
- ⑬ Tlačítko pro nouzové vypnutí
- ⑭ Uzamykací zařízení proti neoprávněnému zapnutí
- ⑮ Motorový pohon
- ⑯ Počítadlo cyklů
- ⑰ Modul BSS
- ⑱ Nadproudová spoušť
- ⑲ Elektromagnet pro dálkový reset
- ⑳ BDA adaptér
- ㉑ Displej
- ㉒ Modul zemního zkratu
- ㉓ Modul jmenovitého proudu
- ㉔ Modul funkce měření
- ㉕ Vzduchový jistič Arion



PŘEHLED PROVEDENÍ A PŘÍSLUŠENSTVÍ

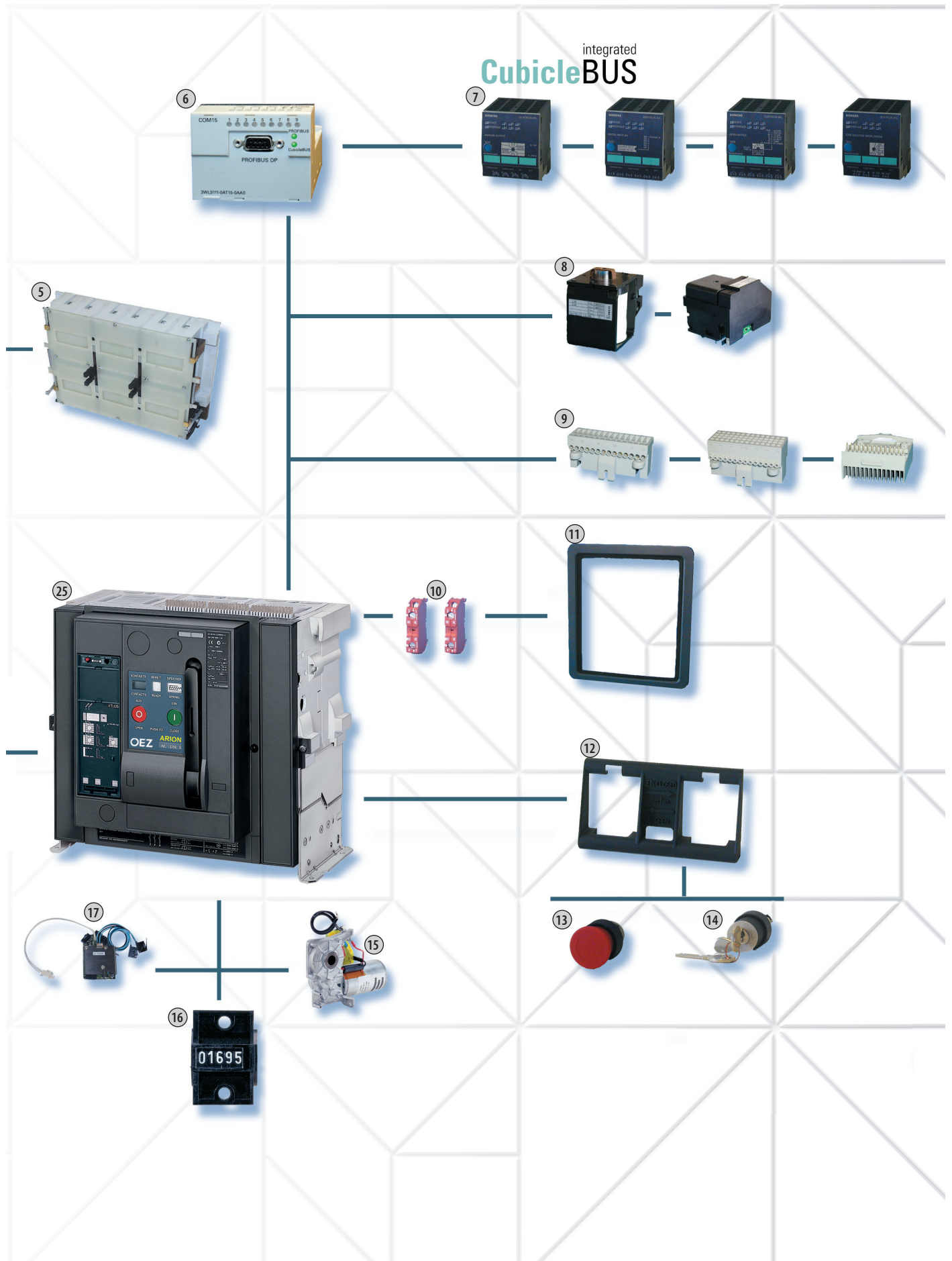

POZNÁMKY

A large grid of small dots for taking notes.

ÚDAJE PRO VÝBĚR NADPROUDOVÉ SPOUŠTĚ

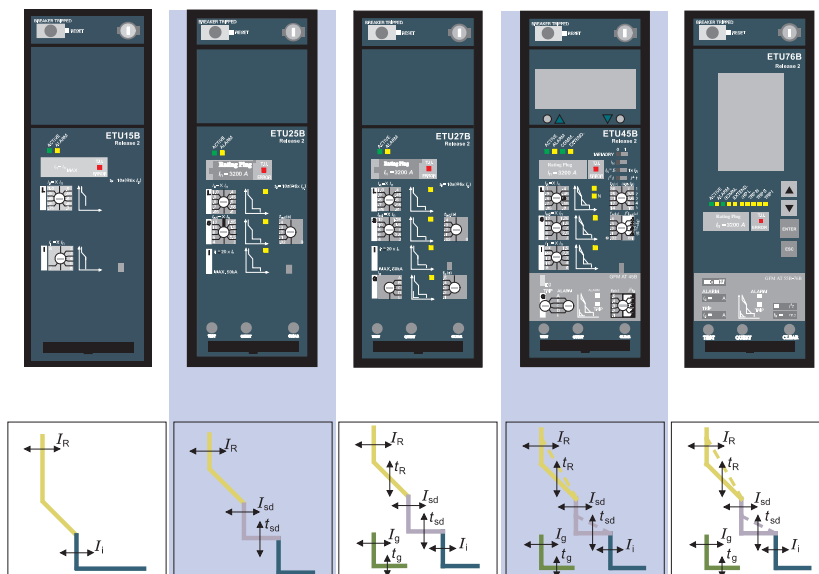

Název nadproudové spouště		ETU15B	ETU25B	ETU27B	ETU45B	ETU76B
Nadproudová ochrana	L	+	+	+	+	+
Krátkodobě zpožděná zkratová ochrana	S	-	+	+	+	+
Okamžitá zkratová ochrana	I	+	+	+	+	+
Ochrana středního vodiče	N	-	-	+	+	+
Ochrana proti zemnímu zkratu	G	-	-	+	○	○
Doplňkové funkce						+
Ochrana středního vodiče ZAP/VYP		-	-	+/+	+/+	+/+
Krátkodobě zpožděná zkratová ochrana ZAP/VYP		-	-	-	+/+	+/+
Okamžitá zkratová ochrana ZAP/VYP		-	-	-	+/+	+/+
Tepelná paměť ZAP/VYP		-	-	-	+	+
Hlídaní zátěže		-	-	-	+	+
Krátkodobě zpožděná zkratová ochrana přepínatelná na I ^t		-	-	-	+	+
Okamžitá zkratová ochrana nastavitelná		+	-	-	+	+
Nadproudová ochrana přepínatelná na I ^t		-	-	-	+	+
Nadproudová ochrana ZAP/VYP		-	-	-	-	+
Nastavitelná ochrana středního vodiče N		-	-	-	+	+
Přepínatelné sady parametrů		-	-	-	-	+
Parametrizace a zobrazení						
Parametrizace otočnými přepínači (10 poloh)		+	+	+	+	-
Parametrizace pomocí komunikace (absolutní hodnoty)		-	-	-	-	+
Parametrizace pomocí menu (absolutní hodnoty)		-	-	-	-	+
Dálková parametrizace základních funkcí		-	-	-	-	+
Dálková parametrizace doplňkových funkcí		-	-	-	+	+
4-řádkový LCD		-	-	-	○	-
Grafický LCD		-	-	-	-	+
Funkce měření						
Funkce měření Plus		-	-	-	○	○
Komunikace						
CubicleBUS		-	-	-	+	+
PROFIBUS-DP/MODBUS		-	-	-	○	○
Ethernet		-	-	-	○	○

+ ANO, - NE, ○ volitelně

VÝZNAM POZIC TYPOVÉHO OZNAČENÍ

Příklad typového označení: **ARION WL1220-3CB36-4GA2-Z K07**

Typové označení:	Pozice číslo:	5	6-7	8	9-10	11	12	13	14	15	16		
		ARION WL1	2	20	3	CB	3	6	4	G	A	2-Z	K07
Velikost													
Jmenovitý proud													
Jmenovitá mezní zkratová vypínací schopnost													
Nadproudová spoušť													
Počet pólů													
Provedení a typ přívodu													
Pohon													
1. pomocná spoušť													
2. pomocná spoušť													
Pomocné spínače													
Doplňky (může být doplněno více kódů najednou)													

ARION WL1220-3CB36-4GA2-Z K07

Parametry a popis jističe podle pozic:

- | | |
|---|---|
| 5) velikost II | 13) ruční a motorový pohon se zapínací spouští na 230 V a.c./220 V d.c. |
| 6-7) jmenovitý proud $I_n = 2000$ A | 14) napěťová spoušť 230 V a.c./220 V d.c. |
| 8) jmenovitá mezní zkratová vypínací schopnost $I_{cu} = 80$ kA | 15) bez 2. pomocné spouště |
| 9-10) nadproudová spoušť ETU25B | 16) 2NO + 2NC pomocné kontakty |
| 11) 3-pólové provedení | Kódy doplňků - signalizační spínač „vypnuto nadproudovou spouští“ - K07 |
| 12) výsuvné provedení, zadní horizontální přívod | |

STANDARDNÍ VÝBAVA JISTIČE/ODPÍNAČE

Každý jistič/odpínač má následující standardní vybavení

Pevné provedení

- Tlačítko pro mechanické zapnutí
- Tlačítko pro mechanické vypnutí
- Ruční pohon se střádačem
- Mechanický ukazatel stavu jističe - zapnuto/vypnuto
- Mechanický ukazatel stavu střádače - nataženo/uvolněno
- Mechanický ukazatel „připraven k zapnutí“
- Pomocné spínače - 2NO + 2NC kontakty
- Svorkovnice a konektory pro připojení pomocných obvodů - jistič/odpínač je vždy vybaven všemi potřebnými svorkovnicemi a konektory, svorkovnice má šroubové svorky
- Mechanický ukazatel vypnutí nadproudovou spouští
- Mechanické blokování znovuzapnutí po vypnutí nadproudovou spouští

Výsuvné provedení - výsuvné provedení má navíc:

- Mechanický ukazatel polohy jističe ve výsuvném zařízení
- Uzamykací zařízení proti posouvání jističe pomocí visacího zámku

RYCHLÉ SESTAVENÍ TYPOVÉHO OZNAČENÍ

Tabulka slouží k rychlému a jednoduchému výběru a sestavení typového označení jističe/odpínače Arion.

Tabulka obsahuje pouze nejběžnější typy jističů/odpínačů. Kompletní nabídka je na následujících stranách katalogu.

Typové označení		ARION WL1	1	20	3	CB	3	6	4	G	A	2	-Z	K07
Velikost														
velikost I	od 630 do 2000 A		1											
velikost II	od 800 do 4000 A		2											
velikost III	od 4000 do 6300 A		3											
Jmenovitý proud														
630 A	velikost I		06											
800 A	velikost I, II		08											
1000 A	velikost I, II		10											
1250 A	velikost I, II		12											
1600 A	velikost I, II		16											
2000 A	velikost I, II		20											
2500 A	velikost II		25											
3200 A	velikost II		32											
4000 A	velikost II, III		40											
5000 A	velikost III		50											
6300 A	velikost III		63											
Jmenovitá mezní zkratová vypínací schopnost														
N – ECO	55 kA pro velikost I, 66 kA pro velikost II		2											
S – STANDARD	66 kA pro velikost I, 80 kA pro velikost II		3											
H – HIGH	85 kA pro velikost I, 100 kA pro velikost II a velikost III		4											
C – EXTRA	150 kA pro vel. III (3-pól), 130 kA pro vel. III (4-pól)		5											
Nadproudová spoušť														
bez nadproudové spouště	odpínač		AA											
ETU25B	jistič		CB											
ETU45B – bez displeje	jistič		EB											
ETU45B – s displejem	jistič		FB											
ETU76B – s grafickým displejem	jistič		NB											
Provedení														
3 – pólové			3											
4 – pólové			4											
Provedení														
pevné	zadní vertikální přívod		1											
pevné	zadní horizontální přívod		2											
pevné	přední přívod		4											
výsuvné	zadní horizontální přívod		6											
výsuvné	zadní vertikální přívod		7											
Pohon														
ruční pohon			1											
ruční a motorový pohon, zapínací spoušť	230 V a.c./220 V d.c.		4											
ruční a motorový pohon, zapínací spoušť	110 V a.c./d.c.		5											
ruční a motorový pohon, zapínací spoušť	24 V d.c.		6											
1. pomocná spoušť														
bez 1. pomocné spouště			A											
napětová spoušť	24 V d.c.		B											
napětová spoušť	110 V a.c./d.c.		F											
napětová spoušť	230 V a.c./220 V d.c.		G											
2. pomocná spoušť														
bez 2. pomocné spouště			A											
napětová spoušť	24 V d.c.		B											
napětová spoušť	110 V a.c./d.c.		F											
napětová spoušť	230 V a.c./220 V d.c.		G											
podpětová spoušť	24 V d.c.		J											
podpětová spoušť	110 V a.c./d.c.		M											
podpětová spoušť	230 V a.c./220 V d.c.		N											
Pomocné spínače														
2 NO + 2 NC			2											
4 NO + 4 NC			4											
Doplňky (může být doplněno více kódů najednou oddělené znaménkem +)														
tlačítko elektricky ZAP na čelní panelu			C11											
signalizační spínač stavu střadače			C20											
signalizační spínač připraven k zapnutí			C22											
signalizační spínač „vypnuto spouští“			K07											
signalizační spínače polohy ve výsuvném zařízení			R15											
těsnící rám			T40											
uzamykací zařízení proti neoprávněnému zapnutí na čelním ovládacím panelu			S01											

■ Příklad typového označení: ARION WL1120-3CB36-4GA2-Z K07

POSTUP PŘI SESTAVENÍ TYPOVÉHO OZNAČENÍ

Kroky pro správné sestavení

Pro správné sestavení typového označení doporučujeme postupovat podle následujících kroků. Ty jsou dále popsány i graficky s příkladem.

1. Určení provedení jističe v obsahu katalogu - 3 nebo 4-pólové jističe/odpínače pro AC nebo DC aplikace v pevném či výsvuném provedení
2. Určení základu typového označení podle
 - typu přívodu
 - jmenovitého proudu
 - jmenovité mezní zkratové vypínací schopnosti
3. Určení nadproudové spouště - pro výběr je možné použít podrobnější tabulku na str. 9, „Údaje pro výběr nadproudové spouště“
4. Výběr základního příslušenství - pohony, pomocné spouště a spínače
5. Výběr doplňkového příslušenství

K jističům je možné dále objednat i samostatně dodávané příslušenství.

Kroky 1 - 4 jsou nezbytně nutné k sestavení kompletního typového označení pro objednávku. Krok 5 je odvislý od dalších požadavků na jistič.

Příklad sestavení typového označení

1. Určení provedení jističe/odpínače v obsahu katalogu

▶ SESTAVENÍ TYPOVÉHO OZNAČENÍ 3-pólové provedení jističů, odpínačů pro AC provoz	
Pevné provedení.....	14
Výsvuné provedení.....	16
▶ SESTAVENÍ TYPOVÉHO OZNAČENÍ 4-pólové provedení jističů, odpínačů pro AC provoz	
Pevné provedení.....	18
Výsvuné provedení.....	20
▶ SESTAVENÍ TYPOVÉHO OZNAČENÍ 3 a 4-pólové provedení odpínačů pro DC provoz	
Pevné provedení.....	22
Výsvuné provedení.....	23

■ Obsah katalogu

Strana 1

2. Určení základu typového označení podle:
- typu přívodu
 - jmenovitého proudu
 - jmenovité mezní zkratové vypínací schopnosti

Pevné provedení, 3-pólové, AC		Jmenovitá mezní zkratová vypínací schopnost I_{cs} /440 V			
Jmenovitý proud I_n [A]	Zadní horizontální přívody	55 kA – velikost I	66 kA – velikost II	66 kA – velikost I	80 kA – velikost II
		N	N	S	S
630		ARION WL1106-2□□32-□□□□	-	ARION WL1106-3□□32-□□□□	-
800		ARION WL1108-2□□32-□□□□	-	ARION WL1108-3□□32-□□□□	ARION WL1208-3□□32-□□□□
1000		ARION WL1110-2□□32-□□□□	-	ARION WL1110-3□□32-□□□□	ARION WL1210-3□□32-□□□□
1250		ARION WL1112-2□□32-□□□□	-	ARION WL1112-3□□32-□□□□	ARION WL1212-3□□32-□□□□
1600		ARION WL1116-2□□32-□□□□	-	ARION WL1116-3□□32-□□□□	ARION WL1216-3□□32-□□□□
2000		ARION WL1120-2□□32-□□□□	ARION WL1220-2□□32-□□□□	ARION WL1120-3□□32-□□□□	ARION WL1220-3□□32-□□□□
2500		-	ARION WL1225-2□□32-□□□□	-	ARION WL1225-3□□32-□□□□
3200		-	ARION WL1232-2□□32-□□□□	-	ARION WL1232-3□□32-□□□□
4000		-	-	-	-
5000		-	-	-	-
6300		-	-	-	-

■ Základ typového označení: ARION WL 1220-2□□32-□□□□

Strana 14

3. Určení nadproudové spouště

<p>Blok odpínače (odpínač)²⁾</p> <p>Nadproudová spoušť - bez ochrany proti zemnímu zkratu (jistič) Nadproudová spoušť ETU15B – ochranné funkce LI⁴⁾ Nadproudová spoušť ETU25B – ochranné funkce LSI⁴⁾ Nadproudová spoušť ETU45B – ochranné funkce LSIN³⁾ Nadproudová spoušť ETU45B – ochranné funkce LSIN, s displejem, počet řádků 4³⁾</p> <p>Nadproudová spoušť - s ochranou proti zemnímu zkratu (jistič) Nadproudová spoušť ETU27B – ochranné funkce LSING³⁾ Nadproudová spoušť ETU45B – ochranné funkce LSING³⁾ Nadproudová spoušť ETU45B – ochranné funkce LSING, s displejem, počet řádků 4³⁾ Nadproudová spoušť ETU76B – ochranné funkce LSING, grafický displej³⁾</p>	<p>1 A A 2 Standardní typové označení Ruční pohon s mechanickým zapínáním Pomocné spínače: kontakty 2200 (2NO + 2NC) (další doplňky naleznete na str. 28)</p> <p>AA BB CB EB FB DG EG FG NG</p>
--	---

■ Typové označení včetně nadproudové spouště: ARION WL1220-2CB32-□□□□

Strana 14

POSTUP PŘI SESTAVENÍ TYPOVÉHO OZNAČENÍ

4. Výběr základního příslušenství

Vybrané typové označení	ARION WL1□□□-□□□□□□□□□□
Ruční pohony s mechanickým zapínáním	1
Ruční pohony s elektrickým zapínáním – zapínací spoušť: zatěžovatel 100 %	
110 V a.c./110 V d.c.	2
230 V a.c./220 V d.c.	3
Motorové a ruční pohony s elektrickým zapínáním – zapínací spoušť: zatěžovatel 100 % - pro trvalé zatížení	
230 V a.c./220 V d.c.	4
110 V a.c./d.c.	5
24 V d.c.	6
- rozdílná pracovní napětí pro motorový pohon a zapínací spoušť viz str. 30	
1. pomocná spoušť	
Bez 1. pomocné spouště	A
Napětové spouště – zatěžovatel 100 % - pro trvalé zatížení	
24 V d.c.	B
30 V d.c.	C
48 V d.c.	D
60 V d.c.	E
110 V a.c./d.c.	F
230 V a.c./220 V d.c.	G
2. pomocná spoušť	
Bez 2. pomocné spouště	A
Napětové spouště – zatěžovatel 100 % - pro trvalé zatížení	
24 V d.c.	B
30 V d.c.	C
48 V d.c.	D
60 V d.c.	E
110 V a.c./d.c.	F
230 V a.c./220 V d.c.	G
Podpětové spouště – krátkodobě zpožděná 80 nebo 200 ms	
24 V d.c.	J
30 V d.c.	K
48 V d.c.	L
60 V d.c.	U
110 V a.c./d.c.	M
230 V a.c./220 V d.c.	N
400 V a.c.	P
Podpětové spouště – zpožděná 0,2 až 3,2 s	
48 V d.c.	Q
110 V a.c./d.c.	R
230 V a.c./220 V d.c.	S
400 V a.c.	T
Pomocné spínače	
2NO + 2NC	2
4NO + 4NC	4
6NO + 2NC	7

■ Typové označení: **ARION WL 1220-2CB32-4GA2**

Strana 24

5. Výběr doplňkového příslušenství

Spínače pro signalizaci	Kód
Pro signalizaci stavu střídače – nelze kombinovat s kódy „F01“, „F02“ a „F12“	C20 □ □ □
Pro signalizaci stavu „připraven k zapnutí“	C22 □ □ □
Pro signalizaci vypnutí 1. pomocnou spouští - nelze kombinovat s kódy „F01“, „F02“ a „F12“;	C26 □ □ □
Pro signalizaci vypnutí 2. pomocnou spouští - nelze kombinovat s kódy „F01“, „F02“ a „F12“;	C27 □ □ □
Pro signalizaci stavu „vypnuto nadproudovou spouští“ - nelze kombinovat s kódy „F01“, „F02“ a „F12“;	K07 □ □ □

■ Kompletní typové označení: **ARION WL 1220-2CB32-4GA2-Z K07**

Strana 27

SESTAVENÍ TYPOVÉHO OZNAČENÍ

3P

Pevné provedení, 3-pólové, AC

Jmenovitý proud $I_n^{(1)}$ [A]	Jmenovitá mezní zkratová vypínací schopnost I_{cu} /440 V			
	55 kA – velikost I	66 kA – velikost II	66 kA – velikost I	80 kA – velikost II
Zadní horizontální přívody	N	N	S	S
630	ARION WL1106-2□□32-□□□□	-	ARION WL1106-3□□32-□□□□	-
800	ARION WL1108-2□□32-□□□□	-	ARION WL1108-3□□32-□□□□	ARION WL1208-3□□32-□□□□
1000	ARION WL1110-2□□32-□□□□	-	ARION WL1110-3□□32-□□□□	ARION WL1210-3□□32-□□□□
1250	ARION WL1112-2□□32-□□□□	-	ARION WL1112-3□□32-□□□□	ARION WL1212-3□□32-□□□□
1600	ARION WL1116-2□□32-□□□□	-	ARION WL1116-3□□32-□□□□	ARION WL1216-3□□32-□□□□
2000	ARION WL1120-2□□32-□□□□	ARION WL1220-2□□32-□□□□	ARION WL1120-3□□32-□□□□	ARION WL1220-3□□32-□□□□
2500	-	ARION WL1225-2□□32-□□□□	-	ARION WL1225-3□□32-□□□□
3200	-	ARION WL1232-2□□32-□□□□	-	ARION WL1232-3□□32-□□□□
4000	-	-	-	-
5000	-	-	-	-
6300	-	-	-	-

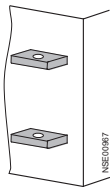

Jmenovitý proud $I_n^{(1)}$ [A]	Jmenovitá mezní zkratová vypínací schopnost I_{cu} /440 V			
	55 kA – velikost I	66 kA – velikost II	66 kA – velikost I	80 kA – velikost II
Zadní vertikální přívody	N	N	S	S
630	ARION WL1106-2□□31-□□□□	-	ARION WL1106-3□□31-□□□□	-
800	ARION WL1108-2□□31-□□□□	-	ARION WL1108-3□□31-□□□□	ARION WL1208-3□□31-□□□□
1000	ARION WL1110-2□□31-□□□□	-	ARION WL1110-3□□31-□□□□	ARION WL1210-3□□31-□□□□
1250	ARION WL1112-2□□31-□□□□	-	ARION WL1112-3□□31-□□□□	ARION WL1212-3□□31-□□□□
1600	ARION WL1116-2□□31-□□□□	-	ARION WL1116-3□□31-□□□□	ARION WL1216-3□□31-□□□□
2000	ARION WL1120-2□□31-□□□□	ARION WL1220-2□□31-□□□□	ARION WL1120-3□□31-□□□□	ARION WL1220-3□□31-□□□□
2500	-	ARION WL1225-2□□31-□□□□	-	ARION WL1225-3□□31-□□□□
3200	-	ARION WL1232-2□□31-□□□□	-	ARION WL1232-3□□31-□□□□
4000	-	ARION WL1240-2□□31-□□□□	-	ARION WL1240-3□□31-□□□□
5000	-	-	-	-
6300	-	-	-	-

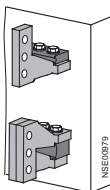

Jmenovitý proud $I_n^{(1)}$ [A]	Jmenovitá mezní zkratová vypínací schopnost I_{cu} /440 V			
	55 kA – velikost I	66 kA – velikost II	66 kA – velikost I	80 kA – velikost II
Přední přívody jedna řada otvorů	N	N	S	S
630	ARION WL1106-2□□33-□□□□	-	ARION WL1106-3□□33-□□□□	-
800	ARION WL1108-2□□33-□□□□	-	ARION WL1108-3□□33-□□□□	ARION WL1208-3□□33-□□□□
1000	ARION WL1110-2□□33-□□□□	-	ARION WL1110-3□□33-□□□□	ARION WL1210-3□□33-□□□□
1250	ARION WL1112-2□□33-□□□□	-	ARION WL1112-3□□33-□□□□	ARION WL1212-3□□33-□□□□
1600	ARION WL1116-2□□33-□□□□	-	ARION WL1116-3□□33-□□□□	ARION WL1216-3□□33-□□□□
2000	-	ARION WL1220-2□□33-□□□□	-	ARION WL1220-3□□33-□□□□
2500	-	ARION WL1225-2□□33-□□□□	-	ARION WL1225-3□□33-□□□□
3200	-	ARION WL1232-2□□33-□□□□	-	ARION WL1232-3□□33-□□□□
4000	-	-	-	-
5000	-	-	-	-
6300	-	-	-	-

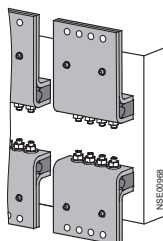

Jmenovitý proud $I_n^{(1)}$ [A]	Jmenovitá mezní zkratová vypínací schopnost I_{cu} /440 V			
	55 kA – velikost I	66 kA – velikost II	66 kA – velikost I	80 kA – velikost II
Přední přívody dvě řady otvorů	N	N	S	S
630	ARION WL1106-2□□34-□□□□	-	ARION WL1106-3□□34-□□□□	-
800	ARION WL1108-2□□34-□□□□	-	ARION WL1108-3□□34-□□□□	ARION WL1208-3□□34-□□□□
1000	ARION WL1110-2□□34-□□□□	-	ARION WL1110-3□□34-□□□□	ARION WL1210-3□□34-□□□□
1250	ARION WL1112-2□□34-□□□□	-	ARION WL1112-3□□34-□□□□	ARION WL1212-3□□34-□□□□
1600	ARION WL1116-2□□34-□□□□	-	ARION WL1116-3□□34-□□□□	ARION WL1216-3□□34-□□□□
2000	ARION WL1120-2□□34-□□□□	ARION WL1220-2□□34-□□□□	ARION WL1120-3□□34-□□□□	ARION WL1220-3□□34-□□□□
2500	-	ARION WL1225-2□□34-□□□□	-	ARION WL1225-3□□34-□□□□
3200	-	ARION WL1232-2□□34-□□□□	-	ARION WL1232-3□□34-□□□□
4000	-	-	-	-
5000	-	-	-	-
6300	-	-	-	-

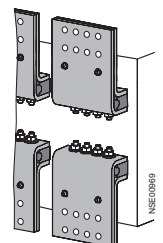
Blok odpínače (odpínač²⁾)

Nadproudová spoušť - bez ochrany proti zemnímu zkratu (jističi)

Nadproudová spoušť ETU15B – ochranné funkce LI⁴⁾

Nadproudová spoušť ETU25B – ochranné funkce LSI

Nadproudová spoušť ETU45B – ochranné funkce LSIN³⁾Nadproudová spoušť ETU45B – ochranné funkce LSIN, s displejem, počet řádků 4³⁾Nadproudová spoušť ETU76B – ochranné funkce LSIN, grafický displej³⁾

Nadproudová spoušť - s ochranou proti zemnímu zkratu (jističi)

Nadproudová spoušť ETU27B – ochranné funkce LSING³⁾Nadproudová spoušť ETU45B – ochranné funkce LSING³⁾Nadproudová spoušť ETU45B – ochranné funkce LSING, s displejem, počet řádků 4³⁾Nadproudová spoušť ETU76B – ochranné funkce LSING, grafický displej³⁾

1 A 2 Standardní typové označení

Ruční pohon s mechanickým zapínáním
Pomocné spínače: kontakty 2200 (2NO + 2NC)
(další doplňky naleznete na str. 28)

AA

BB

CB

EB

FB

NB

DG

EG

FG

NG

¹⁾ Jmenovitý proud je určen modulem jmenovitého proudu. U standardního provedení se dodává modul odpovídající maximálnímu jmenovitému proudu jističe.

Pokud je potřebný menší jmenovitý proud, je možná jeho změna, viz str. 27.

²⁾ Přípustný krátkodobý výdržný proud I_{sw} a jmenovitá zkratová vypínací schopnost I_{cu} odpínače viz strana 47 (pouze pro AC aplikace).

³⁾ Měřicí transformátory proudu k vektorovému součtu nebo k ochraně N-vodiče se objednávají zvlášť, viz str. 36.

⁴⁾ Pouze pro velikost I a II.

■ Hmotnosti viz str. 48.

SESTAVENÍ TYPOVÉHO OZNAČENÍ

Pevné provedení, 3-pólové, AC

Jmenovitý proud I _n ¹⁾	Jmenovitá mezní zkratová vypínací schopnost I _{cu} /440V			
	85 kA – velikost I	100 kA – velikost II	100 kA – velikost III	150 kA – velikost III
Zadní horizontální přívozy	H	H	H	C
630	ARION WL1106-4□□32-□□□□	-	-	-
800	ARION WL1108-4□□32-□□□□	ARION WL1208-4□□32-□□□□	-	-
1000	ARION WL1110-4□□32-□□□□	ARION WL1210-4□□32-□□□□	-	-
1250	ARION WL1112-4□□32-□□□□	ARION WL1212-4□□32-□□□□	-	-
1600	ARION WL1116-4□□32-□□□□	ARION WL1216-4□□32-□□□□	-	-
2000	ARION WL1120-4□□32-□□□□	ARION WL1220-4□□32-□□□□	-	-
2500	-	ARION WL1225-4□□32-□□□□	-	-
3200	-	ARION WL1232-4□□32-□□□□	-	-
4000	-	-	ARION WL1340-4□□32-□□□□	ARION WL1340-5□□32-□□□□
5000	-	-	ARION WL1350-4□□32-□□□□	ARION WL1350-5□□32-□□□□
6300	-	-	-	-
Zadní vertikální přívozy				
630	ARION WL1106-4□□31-□□□□	-	-	-
800	ARION WL1108-4□□31-□□□□	ARION WL1208-4□□31-□□□□	-	-
1000	ARION WL1110-4□□31-□□□□	ARION WL1210-4□□31-□□□□	-	-
1250	ARION WL1112-4□□31-□□□□	ARION WL1212-4□□31-□□□□	-	-
1600	ARION WL1116-4□□31-□□□□	ARION WL1216-4□□31-□□□□	-	-
2000	ARION WL1120-4□□31-□□□□	ARION WL1220-4□□31-□□□□	-	-
2500	-	ARION WL1225-4□□31-□□□□	-	-
3200	-	ARION WL1232-4□□31-□□□□	-	-
4000	-	ARION WL1240-4□□31-□□□□	ARION WL1340-4□□31-□□□□	ARION WL1340-5□□31-□□□□
5000	-	-	ARION WL1350-4□□31-□□□□	ARION WL1350-5□□31-□□□□
6300	-	-	ARION WL1363-4□□31-□□□□	ARION WL1363-5□□31-□□□□
Přední přívozy jedna řada otvorů				
630	-	-	-	-
800	-	ARION WL1208-4□□33-□□□□	-	-
1000	-	ARION WL1210-4□□33-□□□□	-	-
1250	-	ARION WL1212-4□□33-□□□□	-	-
1600	-	ARION WL1216-4□□33-□□□□	-	-
2000	-	ARION WL1220-4□□33-□□□□	-	-
2500	-	ARION WL1225-4□□33-□□□□	-	-
3200	-	ARION WL1232-4□□33-□□□□	-	-
4000	-	-	ARION WL1340-4□□33-□□□□	-
5000	-	-	-	-
6300	-	-	-	-
Přední přívozy dvě řady otvorů				
630	ARION WL1106-4□□34-□□□□	-	-	-
800	ARION WL1108-4□□34-□□□□	ARION WL1208-4□□34-□□□□	-	-
1000	ARION WL1110-4□□34-□□□□	ARION WL1210-4□□34-□□□□	-	-
1250	ARION WL1112-4□□34-□□□□	ARION WL1212-4□□34-□□□□	-	-
1600	ARION WL1116-4□□34-□□□□	ARION WL1216-4□□34-□□□□	-	-
2000	ARION WL1120-4□□34-□□□□	ARION WL1220-4□□34-□□□□	-	-
2500	-	ARION WL1225-4□□34-□□□□	-	-
3200	-	ARION WL1232-4□□34-□□□□	-	-
4000	-	-	ARION WL1340-4□□34-□□□□	-
5000	-	-	-	-
6300	-	-	-	-

1 A A 2 Standardní typové označení
 Ruční pohon s mechanickým zapínáním
 Pomocné spínače: kontakty 2200 (2NO + 2NC)
 (další doplňky naleznete na str. 28)

- AA
- BB
- CB
- EB
- FB
- NB
- DG
- EG
- FG
- NG

Blok odpínače (odpínač)²⁾

Nadproudová spoušť - bez ochrany proti zemnímu zkratu (jistič)

- Nadproudová spoušť ETU15B – ochranné funkce LI⁴⁾
- Nadproudová spoušť ETU25B – ochranné funkce LSI
- Nadproudová spoušť ETU45B – ochranné funkce LSIN³⁾
- Nadproudová spoušť ETU45B – ochranné funkce LSIN, s displejem, počet řádků 4³⁾
- Nadproudová spoušť ETU76B – ochranné funkce LSIN, grafický displej³⁾

Nadproudová spoušť - s ochranou proti zemnímu zkratu (jistič)

- Nadproudová spoušť ETU27B – ochranné funkce LSING³⁾
- Nadproudová spoušť ETU45B – ochranné funkce LSING³⁾
- Nadproudová spoušť ETU45B – ochranné funkce LSING, s displejem, počet řádků 4³⁾
- Nadproudová spoušť ETU76B – ochranné funkce LSING, grafický displej³⁾

¹⁾ Jmenovitý proud je určen modulem jmenovitého proudu. U standardního provedení se dodává modul odpovídající maximálnímu jmenovitému proudu jističe.

Pokud je potřebný menší jmenovitý proud, je možná jeho změna, viz str. 27.

²⁾ Přípustný krátkodobý výdržný proud I_{cw} a jmenovitá zkratová vypínací schopnost I_{cu} odpínače viz strana 47 (pouze pro AC aplikace).

³⁾ Měřicí transformátory proudu k vektorovému součtu nebo k ochraně N-vodiče se objednávají zvlášť, viz str. 36.

⁴⁾ Pouze pro velikost I a II.

■ Hmotnosti viz str. 48.

SESTAVENÍ TYPOVÉHO OZNAČENÍ

3P

Výsuvné provedení, 3-pólové, AC

Jmenovitý proud $I_n^{(1)}$ [A]	Jmenovitá mezní zkratová vypínací schopnost I_{cu} /440 V			
	55 kA – velikost I	66 kA – velikost II	66 kA – velikost I	80 kA – velikost II
Zadní horizontální přívozy	N	N	S	S
630	ARION WL1106-2□□36-□□□□	-	ARION WL1106-3□□36-□□□□	-
800	ARION WL1108-2□□36-□□□□	-	ARION WL1108-3□□36-□□□□	ARION WL1208-3□□36-□□□□
1000	ARION WL1110-2□□36-□□□□	-	ARION WL1110-3□□36-□□□□	ARION WL1210-3□□36-□□□□
1250	ARION WL1112-2□□36-□□□□	-	ARION WL1112-3□□36-□□□□	ARION WL1212-3□□36-□□□□
1600	ARION WL1116-2□□36-□□□□	-	ARION WL1116-3□□36-□□□□	ARION WL1216-3□□36-□□□□
2000	ARION WL1120-2□□36-□□□□	ARION WL1220-2□□36-□□□□	ARION WL1120-3□□36-□□□□	ARION WL1220-3□□36-□□□□
2500	-	ARION WL1225-2□□36-□□□□	-	ARION WL1225-3□□36-□□□□
3200	-	ARION WL1232-2□□36-□□□□	-	ARION WL1232-3□□36-□□□□
4000	-	-	-	-
5000	-	-	-	-
6300	-	-	-	-

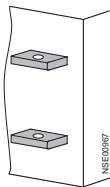

Bez výsuvného zařízení

630	ARION WL1106-2□□35-□□□□	-	ARION WL1106-3□□35-□□□□	-
800	ARION WL1108-2□□35-□□□□	-	ARION WL1108-3□□35-□□□□	ARION WL1208-3□□35-□□□□
1000	ARION WL1110-2□□35-□□□□	-	ARION WL1110-3□□35-□□□□	ARION WL1210-3□□35-□□□□
1250	ARION WL1112-2□□35-□□□□	-	ARION WL1112-3□□35-□□□□	ARION WL1212-3□□35-□□□□
1600	ARION WL1116-2□□35-□□□□	-	ARION WL1116-3□□35-□□□□	ARION WL1216-3□□35-□□□□
2000	ARION WL1120-2□□35-□□□□	ARION WL1220-2□□35-□□□□	ARION WL1120-3□□35-□□□□	ARION WL1220-3□□35-□□□□
2500	-	ARION WL1225-2□□35-□□□□	-	ARION WL1225-3□□35-□□□□
3200	-	ARION WL1232-2□□35-□□□□	-	ARION WL1232-3□□35-□□□□
4000	-	-	-	-
5000	-	-	-	-
6300	-	-	-	-

Zadní vertikální přívozy

630	ARION WL1106-2□□37-□□□□	-	ARION WL1106-3□□37-□□□□	-
800	ARION WL1108-2□□37-□□□□	-	ARION WL1108-3□□37-□□□□	ARION WL1208-3□□37-□□□□
1000	ARION WL1110-2□□37-□□□□	-	ARION WL1110-3□□37-□□□□	ARION WL1210-3□□37-□□□□
1250	ARION WL1112-2□□37-□□□□	-	ARION WL1112-3□□37-□□□□	ARION WL1212-3□□37-□□□□
1600	ARION WL1116-2□□37-□□□□	-	ARION WL1116-3□□37-□□□□	ARION WL1216-3□□37-□□□□
2000	ARION WL1120-2□□37-□□□□	ARION WL1220-2□□37-□□□□	ARION WL1120-3□□37-□□□□	ARION WL1220-3□□37-□□□□
2500	-	ARION WL1225-2□□37-□□□□	-	ARION WL1225-3□□37-□□□□
3200	-	ARION WL1232-2□□37-□□□□	-	ARION WL1232-3□□37-□□□□
4000	-	ARION WL1240-2□□37-□□□□	-	ARION WL1240-3□□37-□□□□
5000	-	-	-	-
6300	-	-	-	-

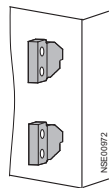

Zadní přírbové přívozy

630	ARION WL1106-2□□38-□□□□	-	ARION WL1106-3□□38-□□□□	-
800	ARION WL1108-2□□38-□□□□	-	ARION WL1108-3□□38-□□□□	ARION WL1208-3□□38-□□□□
1000	ARION WL1110-2□□38-□□□□	-	ARION WL1110-3□□38-□□□□	ARION WL1210-3□□38-□□□□
1250	ARION WL1112-2□□38-□□□□	-	ARION WL1112-3□□38-□□□□	ARION WL1212-3□□38-□□□□
1600	ARION WL1116-2□□38-□□□□	-	ARION WL1116-3□□38-□□□□	ARION WL1216-3□□38-□□□□
2000	ARION WL1120-2□□38-□□□□	ARION WL1220-2□□38-□□□□	ARION WL1120-3□□38-□□□□	ARION WL1220-3□□38-□□□□
2500	-	ARION WL1225-2□□38-□□□□	-	ARION WL1225-3□□38-□□□□
3200	-	ARION WL1232-2□□38-□□□□	-	ARION WL1232-3□□38-□□□□
4000	-	-	-	-
5000	-	-	-	-
6300	-	-	-	-

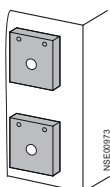
Blok odpínače (odpínač)²⁾

Nadproudová spoušť - bez ochrany proti zemnímu zkratu (jistíči)

Nadproudová spoušť ETU15B – ochranné funkce LI⁴⁾

Nadproudová spoušť ETU25B – ochranné funkce LSI

Nadproudová spoušť ETU45B – ochranné funkce LSIN³⁾Nadproudová spoušť ETU45B – ochranné funkce LSIN, s displejem, počet řádků 4³⁾Nadproudová spoušť ETU76B – ochranné funkce LSIN, grafický displej³⁾

Nadproudová spoušť - s ochranou proti zemnímu zkratu (jistíči)

Nadproudová spoušť ETU27B – ochranné funkce LSING³⁾Nadproudová spoušť ETU45B – ochranné funkce LSING³⁾Nadproudová spoušť ETU45B – ochranné funkce LSING, s displejem, počet řádků 4³⁾Nadproudová spoušť ETU76B – ochranné funkce LSING, grafický displej³⁾

1 A A 2 Standardní typové označení

Ruční pohon s mechanickým zapínáním
 Pomocné spínače: kontakty 2Z00 (2NO + 2NC)
 (další doplňky naleznete na str. 28)

AA

BB

CB

EB

FB

NB

DG

EG

FG

NG

¹⁾ Jmenovitý proud je určen modulem jmenovitého proudu. U standardního provedení se dodává modul odpovídající maximálnímu jmenovitému proudu jističe.

Pokud je potřebný menší jmenovitý proud, je možná jeho změna, viz str. 27.

²⁾ Přípustný krátkodobý výdržný proud I_{sw} a jmenovitá zkratová vypínací schopnost I_{cu} odpínače viz strana 47 (pouze pro AC aplikace).

³⁾ Měřicí transformátory proudu k vektorovému součtu nebo k ochraně N-vodiče se objednávají zvlášť, viz str. 36.

⁴⁾ Pouze pro velikost I a II.

■ Hmotnosti viz str. 48.

SESTAVENÍ TYPOVÉHO OZNAČENÍ

Výsuvné provedení, 3-pólové, AC

Jmenovitý proud I _n ¹⁾	Jmenovitá mezní zkratová vypínací schopnost I _{cu} /440 V			
	85 kA - velikost I	100 kA – velikost II	100 kA – velikost III	150 kA – velikost III
Zadní horizontální přírady	H	H	H	C
630	ARION WL1106-4□□36-□□□□	-	-	-
800	ARION WL1108-4□□36-□□□□	ARION WL1208-4□□36-□□□□	-	-
1000	ARION WL1110-4□□36-□□□□	ARION WL1210-4□□36-□□□□	-	-
1250	ARION WL1112-4□□36-□□□□	ARION WL1212-4□□36-□□□□	-	-
1600	ARION WL1116-4□□36-□□□□	ARION WL1216-4□□36-□□□□	-	-
2000	ARION WL1120-4□□36-□□□□	ARION WL1220-4□□36-□□□□	-	-
2500	-	ARION WL1225-4□□36-□□□□	-	-
3200	-	ARION WL1232-4□□36-□□□□	-	-
4000	-	-	ARION WL1340-4□□36-□□□□	ARION WL1340-5□□36-□□□□
5000	-	-	ARION WL1350-4□□36-□□□□	ARION WL1350-5□□36-□□□□
6300	-	-	-	-
Bez výsuvného zařízení				
630	ARION WL1106-4□□35-□□□□	-	-	-
800	ARION WL1108-4□□35-□□□□	ARION WL1208-4□□35-□□□□	-	-
1000	ARION WL1110-4□□35-□□□□	ARION WL1210-4□□35-□□□□	-	-
1250	ARION WL1112-4□□35-□□□□	ARION WL1212-4□□35-□□□□	-	-
1600	ARION WL1116-4□□35-□□□□	ARION WL1216-4□□35-□□□□	-	-
2000	ARION WL1120-4□□35-□□□□	ARION WL1220-4□□35-□□□□	-	-
2500	-	ARION WL1225-4□□35-□□□□	-	-
3200	-	ARION WL1232-4□□35-□□□□	-	-
4000	-	-	ARION WL1340-4□□35-□□□□	ARION WL1340-5□□35-□□□□
5000	-	-	ARION WL1350-4□□35-□□□□	ARION WL1350-5□□35-□□□□
6300	-	-	ARION WL1363-4□□35-□□□□	ARION WL1363-5□□35-□□□□
Zadní vertikální přírady				
630	ARION WL1106-4□□37-□□□□	-	-	-
800	ARION WL1108-4□□37-□□□□	ARION WL1208-4□□37-□□□□	-	-
1000	ARION WL1110-4□□37-□□□□	ARION WL1210-4□□37-□□□□	-	-
1250	ARION WL1112-4□□37-□□□□	ARION WL1212-4□□37-□□□□	-	-
1600	ARION WL1116-4□□37-□□□□	ARION WL1216-4□□37-□□□□	-	-
2000	ARION WL1120-4□□37-□□□□	ARION WL1220-4□□37-□□□□	-	-
2500	-	ARION WL1225-4□□37-□□□□	-	-
3200	-	ARION WL1232-4□□37-□□□□	-	-
4000	-	ARION WL1240-4□□37-□□□□	ARION WL1340-4□□37-□□□□	ARION WL1340-5□□37-□□□□
5000	-	-	ARION WL1350-4□□37-□□□□	ARION WL1350-5□□37-□□□□
6300	-	-	ARION WL1363-4□□37-□□□□	ARION WL1363-5□□37-□□□□
Zadní přírubové přírady				
630	ARION WL1106-4□□38-□□□□	-	-	-
800	ARION WL1108-4□□38-□□□□	ARION WL1208-4□□38-□□□□	-	-
1000	ARION WL1110-4□□38-□□□□	ARION WL1210-4□□38-□□□□	-	-
1250	ARION WL1112-4□□38-□□□□	ARION WL1212-4□□38-□□□□	-	-
1600	ARION WL1116-4□□38-□□□□	ARION WL1216-4□□38-□□□□	-	-
2000	ARION WL1120-4□□38-□□□□	ARION WL1220-4□□38-□□□□	-	-
2500	-	ARION WL1225-4□□38-□□□□	-	-
3200	-	ARION WL1232-4□□38-□□□□	-	-
4000	-	-	ARION WL1340-4□□38-□□□□	-
5000	-	-	-	-
6300	-	-	-	-

Blok odpínače (odpínač)²⁾

Nadproudová spoušť - bez ochrany proti zemnímu zkratu (jistič)

- Nadproudová spoušť ETU15B – ochranné funkce LI⁴⁾
- Nadproudová spoušť ETU25B – ochranné funkce LSI
- Nadproudová spoušť ETU45B – ochranné funkce LSIN³⁾
- Nadproudová spoušť ETU45B – ochranné funkce LSIN, s displejem, počet řádků 4³⁾
- Nadproudová spoušť ETU76B – ochranné funkce LSIN, grafický displej³⁾

Nadproudová spoušť - s ochranou proti zemnímu zkratu (jistič)

- Nadproudová spoušť ETU27B – ochranné funkce LSING³⁾
- Nadproudová spoušť ETU45B – ochranné funkce LSING³⁾
- Nadproudová spoušť ETU45B – ochranné funkce LSING, s displejem, počet řádků 4³⁾
- Nadproudová spoušť ETU76B – ochranné funkce LSING, grafický displej³⁾

¹⁾ Jmenovitý proud je určen modulem jmenovitého proudu. U standardního provedení se dodává modul odpovídající maximálnímu jmenovitému proudu jističe.

Pokud je potřebný menší jmenovitý proud, je možná jeho změna, viz str. 27.

²⁾ Přípustný krátkodobý výdržný proud I_{cw} a jmenovitá zkratová vypínací schopnost I_{cu} odpínače viz strana 47 (pouze pro AC aplikace).

³⁾ Měřicí transformátory proudu k vektorovému součtu nebo k ochraně N-vodiče se objednávají zvlášť, viz str. 36.

⁴⁾ Pouze pro velikost I a II.

■ Hmotnosti viz str. 48.

1 A A 2

AA

BB

CB

EB

FB

NB

DG

EG

FG

NG

Standardní typové označení
 Ruční pohon s mechanickým zapínáním
 Pomocné spínače: kontakty 2200 (2NO + 2NC)
 (další doplňky naleznete na str. 28)

SESTAVENÍ TYPOVÉHO OZNAČENÍ

4P

Pevné provedení, 4-pólové, AC

Jmenovitý proud $I_n^{(1)}$ [A]	Jmenovitá mezní zkratová vypínací schopnost I_{cu} /440 V			
	55 kA – velikost I	66 kA – velikost II	66 kA – velikost I	80 kA – velikost II
Zadní horizontální přívody	N	N	S	S
630	ARION WL1106-2□□42-□□□□	-	ARION WL1106-3□□42-□□□□	-
800	ARION WL1108-2□□42-□□□□	-	ARION WL1108-3□□42-□□□□	ARION WL1208-3□□42-□□□□
1000	ARION WL1110-2□□42-□□□□	-	ARION WL1110-3□□42-□□□□	ARION WL1210-3□□42-□□□□
1250	ARION WL1112-2□□42-□□□□	-	ARION WL1112-3□□42-□□□□	ARION WL1212-3□□42-□□□□
1600	ARION WL1116-2□□42-□□□□	-	ARION WL1116-3□□42-□□□□	ARION WL1216-3□□42-□□□□
2000	ARION WL1120-2□□42-□□□□	ARION WL1220-2□□42-□□□□	ARION WL1120-3□□42-□□□□	ARION WL1220-3□□42-□□□□
2500	-	ARION WL1225-2□□42-□□□□	-	ARION WL1225-3□□42-□□□□
3200	-	ARION WL1232-2□□42-□□□□	-	ARION WL1232-3□□42-□□□□
4000	-	-	-	-
5000	-	-	-	-
6300	-	-	-	-

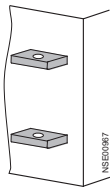

Jmenovitý proud $I_n^{(1)}$ [A]	Jmenovitá mezní zkratová vypínací schopnost I_{cu} /440 V			
	55 kA – velikost I	66 kA – velikost II	66 kA – velikost I	80 kA – velikost II
Zadní vertikální přívody	N	N	S	S
630	ARION WL1106-2□□41-□□□□	-	ARION WL1106-3□□41-□□□□	-
800	ARION WL1108-2□□41-□□□□	-	ARION WL1108-3□□41-□□□□	ARION WL1208-3□□41-□□□□
1000	ARION WL1110-2□□41-□□□□	-	ARION WL1110-3□□41-□□□□	ARION WL1210-3□□41-□□□□
1250	ARION WL1112-2□□41-□□□□	-	ARION WL1112-3□□41-□□□□	ARION WL1212-3□□41-□□□□
1600	ARION WL1116-2□□41-□□□□	-	ARION WL1116-3□□41-□□□□	ARION WL1216-3□□41-□□□□
2000	ARION WL1120-2□□41-□□□□	ARION WL1220-2□□41-□□□□	ARION WL1120-3□□41-□□□□	ARION WL1220-3□□41-□□□□
2500	-	ARION WL1225-2□□41-□□□□	-	ARION WL1225-3□□41-□□□□
3200	-	ARION WL1232-2□□41-□□□□	-	ARION WL1232-3□□41-□□□□
4000	-	ARION WL1240-2□□41-□□□□	-	ARION WL1240-3□□41-□□□□
5000	-	-	-	-
6300	-	-	-	-

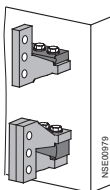

Jmenovitý proud $I_n^{(1)}$ [A]	Jmenovitá mezní zkratová vypínací schopnost I_{cu} /440 V			
	55 kA – velikost I	66 kA – velikost II	66 kA – velikost I	80 kA – velikost II
Přední přívody jedna řada otvorů	N	N	S	S
630	ARION WL1106-2□□43-□□□□	-	ARION WL1106-3□□43-□□□□	-
800	ARION WL1108-2□□43-□□□□	-	ARION WL1108-3□□43-□□□□	ARION WL1208-3□□43-□□□□
1000	ARION WL1110-2□□43-□□□□	-	ARION WL1110-3□□43-□□□□	ARION WL1210-3□□43-□□□□
1250	ARION WL1112-2□□43-□□□□	-	ARION WL1112-3□□43-□□□□	ARION WL1212-3□□43-□□□□
1600	ARION WL1116-2□□43-□□□□	-	ARION WL1116-3□□43-□□□□	ARION WL1216-3□□43-□□□□
2000	-	ARION WL1220-2□□43-□□□□	-	ARION WL1220-3□□43-□□□□
2500	-	ARION WL1225-2□□43-□□□□	-	ARION WL1225-3□□43-□□□□
3200	-	ARION WL1232-2□□43-□□□□	-	ARION WL1232-3□□43-□□□□
4000	-	-	-	-
5000	-	-	-	-
6300	-	-	-	-

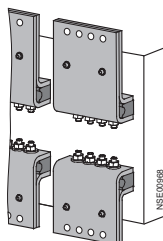

Jmenovitý proud $I_n^{(1)}$ [A]	Jmenovitá mezní zkratová vypínací schopnost I_{cu} /440 V			
	55 kA – velikost I	66 kA – velikost II	66 kA – velikost I	80 kA – velikost II
Přední přívody dvě řady otvorů	N	N	S	S
630	ARION WL1106-2□□44-□□□□	-	ARION WL1106-3□□44-□□□□	-
800	ARION WL1108-2□□44-□□□□	-	ARION WL1108-3□□44-□□□□	ARION WL1208-3□□44-□□□□
1000	ARION WL1110-2□□44-□□□□	-	ARION WL1110-3□□44-□□□□	ARION WL1210-3□□44-□□□□
1250	ARION WL1112-2□□44-□□□□	-	ARION WL1112-3□□44-□□□□	ARION WL1212-3□□44-□□□□
1600	ARION WL1116-2□□44-□□□□	-	ARION WL1116-3□□44-□□□□	ARION WL1216-3□□44-□□□□
2000	ARION WL1120-2□□44-□□□□	ARION WL1220-2□□44-□□□□	ARION WL1120-3□□44-□□□□	ARION WL1220-3□□44-□□□□
2500	-	ARION WL1225-2□□44-□□□□	-	ARION WL1225-3□□44-□□□□
3200	-	ARION WL1232-2□□44-□□□□	-	ARION WL1232-3□□44-□□□□
4000	-	-	-	-
5000	-	-	-	-
6300	-	-	-	-

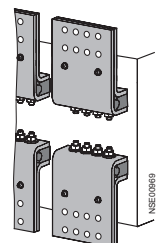
Blok odpínače (odpínač)²⁾

Nadproudová spoušť - bez ochrany proti zemnímu zkratu (jistíči)

Nadproudová spoušť ETU15B – ochranné funkce LI⁴⁾

Nadproudová spoušť ETU25B – ochranné funkce LSI

Nadproudová spoušť ETU45B – ochranné funkce LSIN³⁾Nadproudová spoušť ETU45B – ochranné funkce LSIN, s displejem, počet řádků 4³⁾Nadproudová spoušť ETU76B – ochranné funkce LSIN, grafický displej³⁾

Nadproudová spoušť - s ochranou proti zemnímu zkratu (jistíči)

Nadproudová spoušť ETU27B – ochranné funkce LSING³⁾Nadproudová spoušť ETU45B – ochranné funkce LSING³⁾Nadproudová spoušť ETU45B – ochranné funkce LSING, s displejem, počet řádků 4³⁾Nadproudová spoušť ETU76B – ochranné funkce LSING, grafický displej³⁾

1 A A 2 Standardní typové označení

Ruční pohon s mechanickým zapínáním
Pomocné spínače: kontakty 2Z00 (2NO + 2NC)
(další doplňky naleznete na str. 28)

AA

BB

CB

EB

FB

NB

DG

EG

FG

NG

¹⁾ Jmenovitý proud je určen modulem jmenovitého proudu. U standardního provedení se dodává modul odpovídající maximálnímu jmenovitému proudu jističe.

Pokud je potřebný menší jmenovitý proud, je možná jeho změna, viz str. 27.

²⁾ Přípustný krátkodobý výdržný proud I_{sw} a jmenovitá zkratová vypínací schopnost I_{cm} výkonového odpínače viz strana 47 (pouze pro AC aplikace).³⁾ Vnitřní měřicí transformátor proudu pro jistění N-vodiče může být objednan kódem „F23“ viz str. 28.⁴⁾ Pouze pro velikost I a II.

■ Hmotnosti viz str. 48.

SESTAVENÍ TYPOVÉHO OZNAČENÍ

Pevné provedení, 4-pólové, AC

Jmenovitý proud I _n ¹⁾	Jmenovitá mezní zkratová vypínací schopnost I _{cu} /440 V			
	85 kA – velikost I	100 kA – velikost II	100 kA – velikost III	130 kA – velikost III
Zadní horizontální přívozy	H	H	H	C
630	ARION WL1106-4□□42-□□□□	-	-	-
800	ARION WL1108-4□□42-□□□□	ARION WL1208-4□□42-□□□□	-	-
1000	ARION WL1110-4□□42-□□□□	ARION WL1210-4□□42-□□□□	-	-
1250	ARION WL1112-4□□42-□□□□	ARION WL1212-4□□42-□□□□	-	-
1600	ARION WL1116-4□□42-□□□□	ARION WL1216-4□□42-□□□□	-	-
2000	ARION WL1120-4□□42-□□□□	ARION WL1220-4□□42-□□□□	-	-
2500	-	ARION WL1225-4□□42-□□□□	-	-
3200	-	ARION WL1232-4□□42-□□□□	-	-
4000	-	-	ARION WL1340-4□□42-□□□□	ARION WL1340-5□□42-□□□□
5000	-	-	ARION WL1350-4□□42-□□□□	ARION WL1350-5□□42-□□□□
6300	-	-	-	-
Zadní vertikální přívozy				
630	ARION WL1106-4□□41-□□□□	-	-	-
800	ARION WL1108-4□□41-□□□□	ARION WL1208-4□□41-□□□□	-	-
1000	ARION WL1110-4□□41-□□□□	ARION WL1210-4□□41-□□□□	-	-
1250	ARION WL1112-4□□41-□□□□	ARION WL1212-4□□41-□□□□	-	-
1600	ARION WL1116-4□□41-□□□□	ARION WL1216-4□□41-□□□□	-	-
2000	ARION WL1120-4□□41-□□□□	ARION WL1220-4□□41-□□□□	-	-
2500	-	ARION WL1225-4□□41-□□□□	-	-
3200	-	ARION WL1232-4□□41-□□□□	-	-
4000	-	ARION WL1240-4□□41-□□□□	ARION WL1340-4□□41-□□□□	ARION WL1340-5□□41-□□□□
5000	-	-	ARION WL1350-4□□41-□□□□	ARION WL1350-5□□41-□□□□
6300	-	-	ARION WL1363-4□□41-□□□□	ARION WL1363-5□□41-□□□□
Přední přívozy jedna řada otvorů				
630	-	-	-	-
800	-	ARION WL1208-4□□43-□□□□	-	-
1000	-	ARION WL1210-4□□43-□□□□	-	-
1250	-	ARION WL1212-4□□43-□□□□	-	-
1600	-	ARION WL1216-4□□43-□□□□	-	-
2000	-	ARION WL1220-4□□43-□□□□	-	-
2500	-	ARION WL1225-4□□43-□□□□	-	-
3200	-	ARION WL1232-4□□43-□□□□	-	-
4000	-	-	ARION WL1340-4□□43-□□□□	-
5000	-	-	-	-
6300	-	-	-	-
Přední přívozy dvě řady otvorů				
630	ARION WL1106-4□□44-□□□□	-	-	-
800	ARION WL1108-4□□44-□□□□	ARION WL1208-4□□44-□□□□	-	-
1000	ARION WL1110-4□□44-□□□□	ARION WL1210-4□□44-□□□□	-	-
1250	ARION WL1112-4□□44-□□□□	ARION WL1212-4□□44-□□□□	-	-
1600	ARION WL1116-4□□44-□□□□	ARION WL1216-4□□44-□□□□	-	-
2000	ARION WL1120-4□□44-□□□□	ARION WL1220-4□□44-□□□□	-	-
2500	-	ARION WL1225-4□□44-□□□□	-	-
3200	-	ARION WL1232-4□□44-□□□□	-	-
4000	-	-	ARION WL1340-4□□44-□□□□	-
5000	-	-	-	-
6300	-	-	-	-

Blok odpínače (odpínač)²⁾

Nadproudová spoušť - bez ochrany proti zemnímu zkratu (jistíči)

- Nadproudová spoušť ETU15B – ochranné funkce LI⁴⁾
- Nadproudová spoušť ETU25B – ochranné funkce LSI
- Nadproudová spoušť ETU45B – ochranné funkce LSIN³⁾
- Nadproudová spoušť ETU45B – ochranné funkce LSIN, s displejem, počet řádků 4³⁾
- Nadproudová spoušť ETU76B – ochranné funkce LSIN, grafický displej³⁾

Nadproudová spoušť - s ochranou proti zemnímu zkratu (jistíči)

- Nadproudová spoušť ETU27B – ochranné funkce LSING³⁾
- Nadproudová spoušť ETU45B – ochranné funkce LSING³⁾
- Nadproudová spoušť ETU45B – ochranné funkce LSING, s displejem, počet řádků 4³⁾
- Nadproudová spoušť ETU76B – ochranné funkce LSING, grafický displej³⁾

¹⁾ Jmenovitý proud je určen modulem jmenovitého proudu. U standardního provedení se dodává modul odpovídající maximálnímu jmenovitému proudu jističe.

Pokud je potřebný menší jmenovitý proud, je možná jeho změna, viz str. 27.

²⁾ Přípustný krátkodobý výdržný proud I_{cw} a jmenovitá zkratová vypínací schopnost I_{cm} výkonového odpínače viz strana 47 (pouze pro AC aplikace).

³⁾ Vnitřní měřicí transformátor proudu pro jistění N-vodiče může být objednan kódem „F23“ viz str. 28.

⁴⁾ Pouze pro velikost I a II.

■ Hmotnosti viz str. 48.

1 A A 2

AA

BB

CB

EB

FB

NB

DG

EG

FG

NG

Standardní typové označení
 Ruční pohon s mechanickým zapínáním
 Pomocné spínače: kontakty 2200 (2NO + 2NC)
 (další doplňky naleznete na str. 28)

SESTAVENÍ TYPOVÉHO OZNAČENÍ

4P

Výsuvné provedení, 4-pólové, AC

Jmenovitý proud $I_n^{(1)}$ [A]	Jmenovitá mezní zkratová vypínací schopnost I_{cu} /440 V			
	55 kA – velikost I	66 kA – velikost II	66 kA – velikost I	80 kA – velikost II
Zadní horizontální přívozy	N	N	S	S
630	ARION WL1106-2□□46-□□□□	-	ARION WL1106-3□□46-□□□□	-
800	ARION WL1108-2□□46-□□□□	-	ARION WL1108-3□□46-□□□□	ARION WL1208-3□□46-□□□□
1000	ARION WL1110-2□□46-□□□□	-	ARION WL1110-3□□46-□□□□	ARION WL1210-3□□46-□□□□
1250	ARION WL1112-2□□46-□□□□	-	ARION WL1112-3□□46-□□□□	ARION WL1212-3□□46-□□□□
1600	ARION WL1116-2□□46-□□□□	-	ARION WL1116-3□□46-□□□□	ARION WL1216-3□□46-□□□□
2000	ARION WL1120-2□□46-□□□□	ARION WL1220-2□□46-□□□□	ARION WL1120-3□□46-□□□□	ARION WL1220-3□□46-□□□□
2500	-	ARION WL1225-2□□46-□□□□	-	ARION WL1225-3□□46-□□□□
3200	-	ARION WL1232-2□□46-□□□□	-	ARION WL1232-3□□46-□□□□
4000	-	-	-	-
5000	-	-	-	-
6300	-	-	-	-

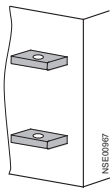

Bez výsuvného zařízení

630	ARION WL1106-2□□45-□□□□	-	ARION WL1106-3□□45-□□□□	-
800	ARION WL1108-2□□45-□□□□	-	ARION WL1108-3□□45-□□□□	ARION WL1208-3□□45-□□□□
1000	ARION WL1110-2□□45-□□□□	-	ARION WL1110-3□□45-□□□□	ARION WL1210-3□□45-□□□□
1250	ARION WL1112-2□□45-□□□□	-	ARION WL1112-3□□45-□□□□	ARION WL1212-3□□45-□□□□
1600	ARION WL1116-2□□45-□□□□	-	ARION WL1116-3□□45-□□□□	ARION WL1216-3□□45-□□□□
2000	ARION WL1120-2□□45-□□□□	ARION WL1220-2□□45-□□□□	ARION WL1120-3□□45-□□□□	ARION WL1220-3□□45-□□□□
2500	-	ARION WL1225-2□□45-□□□□	-	ARION WL1225-3□□45-□□□□
3200	-	ARION WL1232-2□□45-□□□□	-	ARION WL1232-3□□45-□□□□
4000	-	-	-	-
5000	-	-	-	-
6300	-	-	-	-

Zadní vertikální přívozy

630	ARION WL1106-2□□47-□□□□	-	ARION WL1106-3□□47-□□□□	-
800	ARION WL1108-2□□47-□□□□	-	ARION WL1108-3□□47-□□□□	ARION WL1208-3□□47-□□□□
1000	ARION WL1110-2□□47-□□□□	-	ARION WL1110-3□□47-□□□□	ARION WL1210-3□□47-□□□□
1250	ARION WL1112-2□□47-□□□□	-	ARION WL1112-3□□47-□□□□	ARION WL1212-3□□47-□□□□
1600	ARION WL1116-2□□47-□□□□	-	ARION WL1116-3□□47-□□□□	ARION WL1216-3□□47-□□□□
2000	ARION WL1120-2□□47-□□□□	ARION WL1220-2□□47-□□□□	ARION WL1120-3□□47-□□□□	ARION WL1220-3□□47-□□□□
2500	-	ARION WL1225-2□□47-□□□□	-	ARION WL1225-3□□47-□□□□
3200	-	ARION WL1232-2□□47-□□□□	-	ARION WL1232-3□□47-□□□□
4000	-	ARION WL1240-2□□47-□□□□	-	ARION WL1240-3□□47-□□□□
5000	-	-	-	-
6300	-	-	-	-

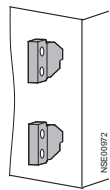

Zadní přírbové přívozy

630	ARION WL1106-2□□48-□□□□	-	ARION WL1106-3□□48-□□□□	-
800	ARION WL1108-2□□48-□□□□	-	ARION WL1108-3□□48-□□□□	ARION WL1208-3□□48-□□□□
1000	ARION WL1110-2□□48-□□□□	-	ARION WL1110-3□□48-□□□□	ARION WL1210-3□□48-□□□□
1250	ARION WL1112-2□□48-□□□□	-	ARION WL1112-3□□48-□□□□	ARION WL1212-3□□48-□□□□
1600	ARION WL1116-2□□48-□□□□	-	ARION WL1116-3□□48-□□□□	ARION WL1216-3□□48-□□□□
2000	ARION WL1120-2□□48-□□□□	ARION WL1220-2□□48-□□□□	ARION WL1120-3□□48-□□□□	ARION WL1220-3□□48-□□□□
2500	-	ARION WL1225-2□□48-□□□□	-	ARION WL1225-3□□48-□□□□
3200	-	ARION WL1232-2□□48-□□□□	-	ARION WL1232-3□□48-□□□□
4000	-	-	-	-
5000	-	-	-	-
6300	-	-	-	-

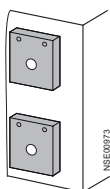
Blok odpínače (odpínač)²⁾

Nadproudová spoušť - bez ochrany proti zemnímu zkratu (jistíči)

Nadproudová spoušť ETU15B – ochranné funkce LI⁴⁾

Nadproudová spoušť ETU25B – ochranné funkce LSI

Nadproudová spoušť ETU45B – ochranné funkce LSIN³⁾Nadproudová spoušť ETU45B – ochranné funkce LSIN, s displejem, počet řádků 4³⁾Nadproudová spoušť ETU76B – ochranné funkce LSIN, grafický displej³⁾

Nadproudová spoušť - s ochranou proti zemnímu zkratu (jistíči)

Nadproudová spoušť ETU27B – ochranné funkce LSING³⁾Nadproudová spoušť ETU45B – ochranné funkce LSING³⁾Nadproudová spoušť ETU45B – ochranné funkce LSING, s displejem, počet řádků 4³⁾Nadproudová spoušť ETU76B – ochranné funkce LSING, grafický displej³⁾

1 A A 2 Standardní typové označení

Ruční pohon s mechanickým zapínáním
 Pomocné spínače: kontakty 2Z00 (2NO + 2NC)
 (další doplňky naleznete na str. 28)

 AA
 BB
 CB
 EB
 FB
 NB
 DG
 EG
 FG
 NG

¹⁾ Jmenovitý proud je určen modulem jmenovitého proudu. U standardního provedení se dodává modul odpovídající maximálnímu jmenovitému proudu jističe.

Pokud je potřebný menší jmenovitý proud, je možná jeho změna, viz str. 27.

²⁾ Přípustný krátkodobý výdržný proud I_{sw} a jmenovitá zkratová vypínací schopnost I_{cm} výkonového odpínače viz strana 47 (pouze pro AC aplikace).

³⁾ Vnitřní měřicí transformátor proudu pro jistění N-vodiče může být objednan kódem „F23“ viz str. 28.

⁴⁾ Pouze pro velikost I a II.

■ Hmotnosti viz str. 48.

SESTAVENÍ TYPOVÉHO OZNAČENÍ

Výsuvné provedení, 4-pólové, AC

Jmenovitý proud I _n ¹⁾	Jmenovitá mezní zkratová vypínací schopnost I _{cu} /440 V			
	85 kA – velikost I	100 kA – velikost II	100 kA – velikost III	130 kA – velikost III
Zadní horizontální přírady	H	H	H	C
630	ARION WL1106-4□□46-□□□□	-	-	-
800	ARION WL1108-4□□46-□□□□	ARION WL1208-4□□46-□□□□	-	-
1000	ARION WL1110-4□□46-□□□□	ARION WL1210-4□□46-□□□□	-	-
1250	ARION WL1112-4□□46-□□□□	ARION WL1212-4□□46-□□□□	-	-
1600	ARION WL1116-4□□46-□□□□	ARION WL1216-4□□46-□□□□	-	-
2000	ARION WL1120-4□□46-□□□□	ARION WL1220-4□□46-□□□□	-	-
2500	-	ARION WL1225-4□□46-□□□□	-	-
3200	-	ARION WL1232-4□□46-□□□□	-	-
4000	-	-	ARION WL1340-4□□46-□□□□	ARION WL1340-5□□46-□□□□
5000	-	-	ARION WL1350-4□□46-□□□□	ARION WL1350-5□□46-□□□□
6300	-	-	-	-
Bez výsuvného zařízení				
630	ARION WL1106-4□□45-□□□□	-	-	-
800	ARION WL1108-4□□45-□□□□	ARION WL1208-4□□45-□□□□	-	-
1000	ARION WL1110-4□□45-□□□□	ARION WL1210-4□□45-□□□□	-	-
1250	ARION WL1112-4□□45-□□□□	ARION WL1212-4□□45-□□□□	-	-
1600	ARION WL1116-4□□45-□□□□	ARION WL1216-4□□45-□□□□	-	-
2000	ARION WL1120-4□□45-□□□□	ARION WL1220-4□□45-□□□□	-	-
2500	-	ARION WL1225-4□□45-□□□□	-	-
3200	-	ARION WL1232-4□□45-□□□□	-	-
4000	-	-	ARION WL1340-4□□45-□□□□	ARION WL1340-5□□45-□□□□
5000	-	-	ARION WL1350-4□□45-□□□□	ARION WL1350-5□□45-□□□□
6300	-	-	ARION WL1363-4□□45-□□□□	ARION WL1363-5□□45-□□□□
Zadní vertikální přírady				
630	ARION WL1106-4□□47-□□□□	-	-	-
800	ARION WL1108-4□□47-□□□□	ARION WL1208-4□□47-□□□□	-	-
1000	ARION WL1110-4□□47-□□□□	ARION WL1210-4□□47-□□□□	-	-
1250	ARION WL1112-4□□47-□□□□	ARION WL1212-4□□47-□□□□	-	-
1600	ARION WL1116-4□□47-□□□□	ARION WL1216-4□□47-□□□□	-	-
2000	ARION WL1120-4□□47-□□□□	ARION WL1220-4□□47-□□□□	-	-
2500	-	ARION WL1225-4□□47-□□□□	-	-
3200	-	ARION WL1232-4□□47-□□□□	-	-
4000	-	ARION WL1240-4□□47-□□□□	ARION WL1340-4□□47-□□□□	ARION WL1340-5□□47-□□□□
5000	-	-	ARION WL1350-4□□47-□□□□	ARION WL1350-5□□47-□□□□
6300	-	-	ARION WL1363-4□□47-□□□□	ARION WL1363-5□□47-□□□□
Zadní přírubové přírady				
630	ARION WL1106-4□□48-□□□□	-	-	-
800	ARION WL1108-4□□48-□□□□	ARION WL1208-4□□48-□□□□	-	-
1000	ARION WL1110-4□□48-□□□□	ARION WL1210-4□□48-□□□□	-	-
1250	ARION WL1112-4□□48-□□□□	ARION WL1212-4□□48-□□□□	-	-
1600	ARION WL1116-4□□48-□□□□	ARION WL1216-4□□48-□□□□	-	-
2000	ARION WL1120-4□□48-□□□□	ARION WL1220-4□□48-□□□□	-	-
2500	-	ARION WL1225-4□□48-□□□□	-	-
3200	-	ARION WL1232-4□□48-□□□□	-	-
4000	-	-	ARION WL1340-4□□48-□□□□	-
5000	-	-	-	-
6300	-	-	-	-

1 A A 2 Standardní typové označení
 Ruční pohon s mechanickým zapínáním
 Pomocné spínače: kontakty 2200 (2NO + 2NC)
 (další doplňky naleznete na str. 28)

AA
BB
CB
EB
FB
NB
DG
EG
FG
NG

Blok odpínače (odpínač)²⁾

Nadproudová spoušť - bez ochrany proti zemnímu zkratu (jistič)

- Nadproudová spoušť ETU15B – ochranné funkce LI⁴⁾
- Nadproudová spoušť ETU25B – ochranné funkce LSI
- Nadproudová spoušť ETU45B – ochranné funkce LSIN³⁾
- Nadproudová spoušť ETU45B – ochranné funkce LSIN, s displejem, počet řádků 4³⁾
- Nadproudová spoušť ETU76B – ochranné funkce LSIN, grafický displej³⁾

Nadproudová spoušť - s ochranou proti zemnímu zkratu (jistič)

- Nadproudová spoušť ETU27B – ochranné funkce LSING³⁾
- Nadproudová spoušť ETU45B – ochranné funkce LSING³⁾
- Nadproudová spoušť ETU45B – ochranné funkce LSING, s displejem, počet řádků 4³⁾
- Nadproudová spoušť ETU76B – ochranné funkce LSING, grafický displej³⁾

¹⁾ Jmenovitý proud je určen modulem jmenovitého proudu. U standardního provedení se dodává modul odpovídající maximálnímu jmenovitému proudu jističe.

Pokud je potřebný menší jmenovitý proud, je možná jeho změna, viz str. 27.

²⁾ Přípustný krátkodobý výdržný proud I_{cw} a jmenovitá zkratová vypínací schopnost I_{cm} výkonového odpínače viz strana 47 (pouze pro AC aplikace).

³⁾ Vnitřní měřicí transformátor proudu pro jistění N-vodiče může být objednán kódem „F23“ viz str. 28.

⁴⁾ Pouze pro velikost I a II.

■ Hmotnosti viz str. 48.

SESTAVENÍ TYPOVÉHO OZNAČENÍ

3P 4P

Pevné provedení, 3-pólové, 4-pólové, DC odpínače

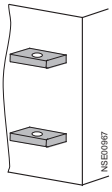
Zadní horizontální přírady	Jmenovitý proud I_n	Velikost	3-pólové provedení	4-pólové provedení
	1000	II	ARION WL1210-8AA32-□□□□	ARION WL1210-8AA42-□□□□
	2000	II	ARION WL1220-8AA32-□□□□	ARION WL1220-8AA42-□□□□
	4000 ¹⁾	II	ARION WL1240-8AA32-□□□□	ARION WL1240-8AA42-□□□□

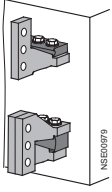
Zadní vertikální přírady	Jmenovitý proud I_n	Velikost	3-pólové provedení	4-pólové provedení
	1000	II	ARION WL1210-8AA31-□□□□	ARION WL1210-8AA41-□□□□
	2000	II	ARION WL1220-8AA31-□□□□	ARION WL1220-8AA41-□□□□
	4000 ¹⁾	II	ARION WL1240-8AA31-□□□□	ARION WL1240-8AA41-□□□□

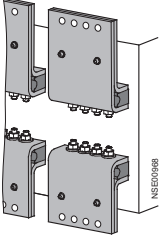
Přední přírady jedna řada otvorů	Jmenovitý proud I_n	Velikost	3-pólové provedení	4-pólové provedení
	1000	II	ARION WL1210-8AA33-□□□□	ARION WL1210-8AA43-□□□□
	2000	II	ARION WL1220-8AA33-□□□□	ARION WL1220-8AA43-□□□□

Přední přírady dvě řady otvorů	Jmenovitý proud I_n	Velikost	3-pólové provedení	4-pólové provedení
	1000	II	ARION WL1210-8AA34-□□□□	ARION WL1210-8AA44-□□□□
	2000	II	ARION WL1220-8AA34-□□□□	ARION WL1220-8AA44-□□□□

1 A A 2

Standardní typové označení

Ruční pohon s mechanickým zapínáním
 Pomocné spínače: kontakty 2200
 (2NO + 2NC)
 (další doplňky naleznete na str. 24)

¹⁾ Výrobce rozváděče musí zajistit opatření k odvedení tepla.

Přípustný jmenovitý krátkodobý výdržný proud I_{cw} a jmenovitá zkratová vypínací schopnost I_{cc} viz str. 50.

■ Hmotnosti viz str. 50.

SESTAVENÍ TYPOVÉHO OZNAČENÍ

Výsuvné provedení, 3-pólové, 4-pólové, DC odpínače

Bez výsuvného zařízení	Jmenovitý proud I_n	Velikost	3-pólové provedení	4-pólové provedení
	1000	II	ARION WL1210-8AA35-□□□□	ARION WL1210-8AA45-□□□□
	2000	II	ARION WL1220-8AA35-□□□□	ARION WL1220-8AA45-□□□□
	4000 ¹⁾	II	ARION WL1240-8AA35-□□□□	ARION WL1240-8AA45-□□□□

Zadní horizontální přírůdy

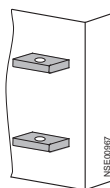

	1000	II	ARION WL1210-8AA36-□□□□	ARION WL1210-8AA46-□□□□
	2000	II	ARION WL1220-8AA36-□□□□	ARION WL1220-8AA46-□□□□
	4000 ¹⁾	II	ARION WL1240-8AA36-□□□□	ARION WL1240-8AA46-□□□□

Zadní vertikální přírůdy

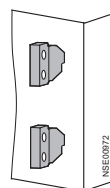

	1000	II	ARION WL1210-8AA37-□□□□	ARION WL1210-8AA47-□□□□
	2000	II	ARION WL1220-8AA37-□□□□	ARION WL1220-8AA47-□□□□
	4000 ¹⁾	II	ARION WL1240-8AA37-□□□□	ARION WL1240-8AA47-□□□□

Zadní přírubový přírůdy

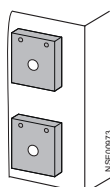

	1000	II	ARION WL1210-8AA38-□□□□	ARION WL1210-8AA48-□□□□
	2000	II	ARION WL1220-8AA38-□□□□	ARION WL1220-8AA48-□□□□
	4000 ¹⁾	II	ARION WL1240-8AA38-□□□□	ARION WL1240-8AA48-□□□□

1 A A 2

Standardní typové označení

Ruční pohon s mechanickým zapínáním
 Pomocné spínače: kontakty 2200
 (2NO + 2NC)
 (další doplňky naleznete na str. 24)

¹⁾ Výrobce rozváděče musí zajistit opatření k odvedení tepla.
 Přípustný jmenovitý krátkodobý výdržný proud I_{cw} a jmenovitá zkratová vypínací schopnost I_{cc} viz str. 50.
 ■ Hmotnosti viz str. 50.

ZÁKLADNÍ PŘÍSLUŠENSTVÍ

3P 4P

Vybrané typové označení

ARION WL1□□□-□□□□□□□□□□

Ruční pohony s mechanickým zapínáním	1
Ruční pohony s elektrickým zapínáním – zapínací spoušť: zatěžovatel 100 %	
110 V a.c./110 V d.c.	2
230 V a.c./220 V d.c.	3
Motorové a ruční pohony s elektrickým zapínáním – zapínací spoušť: zatěžovatel 100 % - pro trvalé zatížení	
230 V a.c./220 V d.c.	4
110 V a.c./d.c.	5
24 V d.c.	6
- rozdílná pracovní napětí pro motorový pohon a zapínací spoušť viz str. 30	
1. pomocná spoušť	
Bez 1. pomocné spouště	A
Napětové spouště – zatěžovatel 100 % - pro trvalé zatížení	
24 V d.c.	B
30 V d.c.	C
48 V d.c.	D
60 V d.c.	E
110 V a.c./d.c.	F
230 V a.c./220 V d.c.	G
2. pomocná spoušť	
Bez 2. pomocné spouště	A
Napětové spouště – zatěžovatel 100 % - pro trvalé zatížení	
24 V d.c.	B
30 V d.c.	C
48 V d.c.	D
60 V d.c.	E
110 V a.c./d.c.	F
230 V a.c./220 V d.c.	G
Podpětové spouště – krátkodobě zpožděná 80 nebo 200 ms	
24 V d.c.	J
30 V d.c.	K
48 V d.c.	L
60 V d.c.	U
110 V a.c./d.c.	M
230 V a.c./220 V d.c.	N
400 V a.c.	P
Podpětové spouště – zpožděná 0,2 až 3,2 s	
48 V d.c.	Q
110 V a.c./d.c.	R
230 V a.c./220 V d.c.	S
400 V a.c.	T
Pomocné spínače	
2NO + 2NC	2
4NO + 4NC	4
6NO + 2NC	7
5NO + 3NC	8

DOPLŇKOVÉ PŘÍSLUŠENSTVÍ

Způsob připojení

Vybrané typové označení

ARION WL1□□□-□□□□□-□□□□- Z □ □ □

Způsob připojení jističe v pevném provedení

- při výběru tohoto způsobu připojení musí být na 12. pozici typového označení zadána „2“ (ARION WL1□□□-□□□□2-□□□□)

Horní svorky	Dolní svorky	Pro jističe velikosti – jmenovitého proudu	Kód
zadní horizontální přívod	přední přívod – jedna řada otvorů	I-16; II-20; II25; II-32; III-40	N11
zadní vertikální přívod	zadní horizontální přívod	I-20; II-20; II25; II-32; III-40; III-50	N20
zadní horizontální přívod	zadní vertikální přívod	I-20; II-20; II25; II-32; III-40; III-50	N24

Způsob připojení jističe ve výsuvném provedení a výsuvného zařízení

- při výběru tohoto způsobu připojení musí být na 12. pozici typového označení zadána „6“ (ARION WL1□□□-□□□□6-□□□□)

Horní svorky	Dolní svorky	Pro jističe velikosti – jmenovitého proudu	Kód
přední přívod – jedna řada otvorů	přední přívod – jedna řada otvorů	I-16; II-20; II25; II-32; III-40	P00
přední přívod – dvě řady otvorů	přední přívod – dvě řady otvorů	I-20; II-20; II25; II-32; III-40	P01
zadní horizontální přívod	přední přívod – jedna řada otvorů	I-16; II-20; II25; II-32; III-40	P07
zadní vertikální přívod	zadní horizontální přívod	I-20; II-20; II25; II-32; III-40; III-50	P18
přírubový přívod	zadní horizontální přívod	I-20; II-20; II25; II-32; III-40	P19
zadní horizontální přívod	zadní vertikální přívod	I-20; II-20; II25; II-32; III-40; III-50	P23

Zadní horizontální přívod

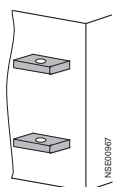

Zadní vertikální přívod pevné provedení

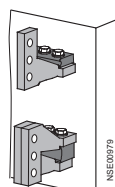

Zadní vertikální přívod výsuvné provedení

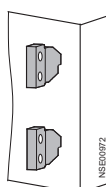

Zadní přírubový přívod výsuvné provedení

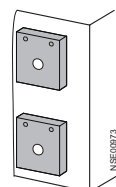

Přední přívod jedna řada otvorů

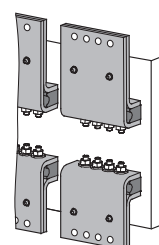

Přední přívod dvě řady otvorů

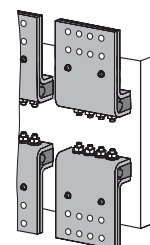

Svorkovnice

Vybrané typové označení

ARION WL1□□□-□□□□□-□□□□- Z □ □ □

Způsob připojení pomocných obvodů jističe pomocí bezšroubových svorek

- princip tažných pružin (standardně je jistič vybaven šroubovými svorkami)

pro pevné provedení	N61
pro výsuvné provedení	P61

DOPLŇKOVÉ PŘÍSLUŠENSTVÍ

3P 4P

Zobrazení ovládání

Vybrané typové označení

ARION WL1□□□-□□□□□-□□□□- Z □ □ □

Zobrazení a ovládání	Kód
Počítadlo cyklů - počet míst 5 - možné pouze v kombinaci s motorovým pohonem	C01 □ □ □
Tlačítko pro nouzové vypnutí – hříbové tlačítko na místě mechanického tlačítka VYP	S24 □ □ □
Vypínač pro motorový pohon - pouze pro jistič s motorovým pohonem, není možné kombinovat s kódy „C11“, „C12“, „C14“ a „C15“	S25 □ □ □
Tlačítko elektricky ZAP na čelním ovládacím panelu jističe – možné pouze u jističů se zapínací spouští – nelze kombinovat s kódy „F01“, „F02“, „F12“ a „S25“ Pro elektrické ZAP na čelním panelu s plombovatelnou krytkou Pro elektrické ZAP na čelním panelu, záamek CES	C11 □ □ □ C12 □ □ □
Zařízení pro automatický reset - automatický reset blokování znovuzapnutí jističe po vypnutí nadproudovou spouští	K01 □ □ □
Zařízení pro dálkový reset - dálkový reset indikačního tlačítka „vypnuto nadproudovou spouští“ a dálkový reset blokování znovuzapnutí jističe po vypnutí nadproudovou spouští	K10 □ □ □ K11 □ □ □ K12 □ □ □ K13 □ □ □
	24 V d.c. 48 V d.c. 110 V a.c./d.c. 230 V a.c./220 V d.c.

Zařízení pro datovou komunikaci a funkce měření

Vybrané typové označení

ARION WL1□□□-□□□□□-□□□□- Z □ □ □

Datová komunikace – jistič musí být vybaven minimálně ETU45B	Kód
Modul BSS - snímač stavu jističe	F01 □ □ □
Zařízení pro datovou komunikaci PROFIBUS - kompletní datová komunikace PROFIBUS - modul COM15, modul BSS, propojovací kabely 2 m - pokud se objednává výsuvný jistič a výsuvné zařízení zvlášť, musí se doplňkový kód „F02“ zadat u výsuvného jističe i výsuvného zařízení - nadproudovou spoušť ETU45B je nutné nastavit přes BDA adaptér nebo přes PC vybaveným profibus kartou a SW ES Switch Power - nutno dokoupit zdroj napětí 6EP1333-2AA01	F02 □ □ □
Zařízení pro datovou komunikaci MODBUS - kompletní datová komunikace MODBUS - modul COM16, modul BSS, propojovací kabely 2 m - pokud se objednává výsuvný jistič a výsuvné zařízení zvlášť, musí se doplňkový kód „F12“ zadat u výsuvného jističe i výsuvného zařízení - nadproudovou spoušť ETU45B je nutné nastavit přes BDA adaptér - nutno dokoupit zdroj napětí 6EP1333-2AA01	F12 □ □ □
Modul funkce měření	Kód
Funkce měření Plus (neobsahuje datovou komunikaci) – pro funkci měření jsou nutné měřicí transformátory napětí viz str. 36 a zdroj napětí 6EP1333-2AA01	F05 □ □ □
Vnitřní měřicí transformátory proudu pro N vodič	Kód
Velikost I, II, III - je možné jen pro 4-pólové jističe se spouštěmi ETU27B až ETU76B	F23 □ □ □
Odrušovací EMC filtry	Kód
Pro potlačení rušení - útlum v pásmu 40 kHz ÷ 10 MHz > 40 dB - použití např. v IT sítích nebo u frekvenčních měničů	F31 □ □ □

DOPLŇKOVÉ PŘÍSLUŠENSTVÍ

3P 4P

Kryty zhášecích komor, izolační kryty, těsnící rámy

Vybrané typové označení

ARION WL1□□□-□□□□□-□□□□- Z □ □ □

Kryt zhášecích komor	Kód
Kryt zhášecích komor - pro výsuvné provedení, montuje se na výsuvné zařízení - není možný pro 1000/1150 V provedení - není možný pro DC provedení	R10 □ □ □
Izolační kryt	Kód
Izolační kryt - pro výsuvné provedení, montuje se na výsuvné zařízení (zakrývá silové kontakty ve výsuvném zařízení) - uzamykatelný visacím zámkem (visací zámek není součástí dodávky)	R21 □ □ □
Těsnící rám	Kód
Těsnící rám - montuje se na dveře rozváděče, krytí IP41	T40 □ □ □

SAMOSTATNĚ DODÁVANÉ PŘÍSLUŠENSTVÍ

Připojovací sady – pevné provedení

- sada obsahuje jednu svorku se spojovacím materiálem pro montáž svorky na jistič
- údaje platí pro jednu svorku, není-li uvedeno jinak
- pro 3-pólové provedení jsou potřeba 3 svorky na horní a 3 svorky na dolní stranu, na 4-pólové provedení jsou potřeba 4 svorky na dolní a 4 svorky na horní stranu

Přední přírady jedna řada otvorů

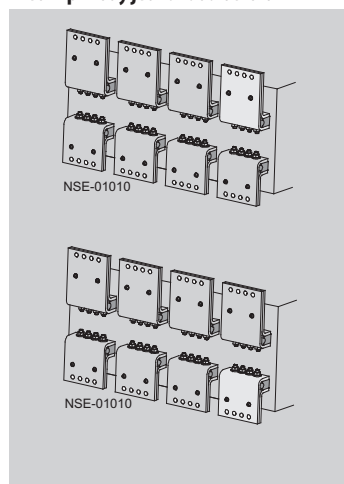

Velikost	Jmenovitý proud	Typ	Kód výrobku	Popis	Hmotnost [kg]	Balení [kus]
I	1000 A ¹⁾	3WL9111-0AL01-0AA0	34739	Horní svorka	1,000	1
I	1600 A ¹⁾	3WL9111-0AL02-0AA0	34740	Horní svorka	2,000	1
II	2000 A	3WL9111-0AL03-0AA0	20371	Horní svorka	2,300	1
II	2500 A	3WL9111-0AL04-0AA0	34741	Horní svorka	4,500	1
II	3200 A	3WL9111-0AL05-0AA0	34742	Horní svorka	4,400	1
III	4000 A	3WL9111-0AL06-0AA0	34743	Horní svorka	6,000	1
I	1000 A ¹⁾	3WL9111-0AL51-0AA0	34744	Dolní svorka	1,200	1
I	1600 A ¹⁾	3WL9111-0AL52-0AA0	34745	Dolní svorka	1,700	1
II	2000 A	3WL9111-0AL53-0AA0	34746	Dolní svorka	2,000	1
II	2500 A	3WL9111-0AL54-0AA0	34747	Dolní svorka	3,700	1
II	3200 A	3WL9111-0AL55-0AA0	34748	Dolní svorka	3,600	1
III	4000 A	3WL9111-0AL56-0AA0	34749	Dolní svorka	6,400	1

¹⁾ Pouze pro I_{cu} 55 a 66 kA.

Přední přírady dvě řady otvorů

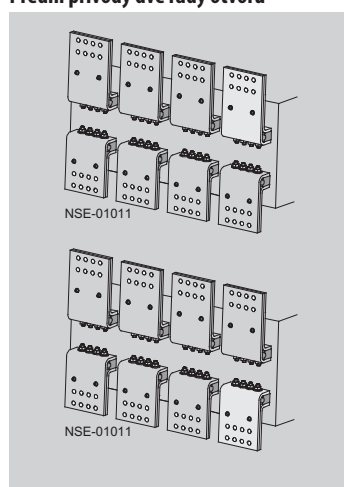

Velikost	Jmenovitý proud	Typ	Kód výrobku	Popis	Hmotnost [kg]	Balení [kus]
I	1000 A	3WL9111-0AL07-0AA0	19341	Horní svorka	1,000	1
I	2000 A	3WL9111-0AL08-0AA0	19342	Horní svorka	2,000	1
II	2000 A	3WL9111-0AL11-0AA0	19343	Horní svorka	2,300	1
II	2500 A	3WL9111-0AL12-0AA0	19344	Horní svorka	4,500	1
II	3200 A	3WL9111-0AL13-0AA0	19345	Horní svorka	4,400	1
III	4000 A	3WL9111-0AL14-0AA0	14532	Horní svorka	6,000	1
I	1000 A	3WL9111-0AL57-0AA0	19346	Dolní svorka	1,200	1
I	2000 A	3WL9111-0AL58-0AA0	19347	Dolní svorka	1,700	1
II	2000 A	3WL9111-0AL61-0AA0	19348	Dolní svorka	2,000	1
II	2500 A	3WL9111-0AL62-0AA0	19349	Dolní svorka	3,700	1
II	3200 A	3WL9111-0AL63-0AA0	19350	Dolní svorka	3,600	1
III	4000 A	3WL9111-0AL64-0AA0	14354	Dolní svorka	6,400	1

Zadní vertikální přírady

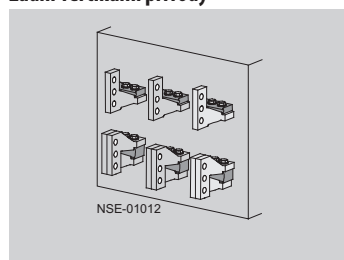

Velikost	Jmenovitý proud	Typ	Kód výrobku	Popis	Hmotnost [kg]	Balení [kus]
I	2000 A	3WL9111-0AM01-0AA0 ²⁾	19351	Horní nebo dolní svorka	0,500	1
II	3200 A	3WL9111-0AM02-0AA0 ³⁾	19352	Horní nebo dolní svorka	1,600	1
III	6300 A	3WL9111-0AM03-0AA0	14355	Horní nebo dolní svorka	5,000	1

²⁾ Do 1000 A (včetně) je potřeba jedna svorka na pól, do 2000 A (včetně) jsou potřeba dvě svorky na pól.

³⁾ Do 2500 A (včetně) je potřeba jedna svorka na pól, do 3200 A (včetně) jsou potřeba dvě svorky na pól.

■ V objednávce vždy uvádějte typové označení i kód výrobku, je-li uveden.

SAMOSTATNĚ DODÁVANÉ PŘÍSLUŠENSTVÍ

3P 4P

Připojovací sady – výsuvné provedení

- sada obsahuje jednu svorku se spojovacím materiálem pro montáž svorky na jistič
- údaje platí pro jednu svorku, není-li uvedeno jinak
- pro 3-pólové provedení jsou potřeba 3 svorky na horní a 3 svorky na dolní stranu, na 4-pólové provedení jsou potřeba 4 svorky na dolní a 4 svorky na horní stranu

Přední přívody jedna řada otvorů

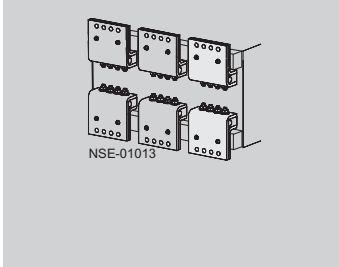

Velikost	Jmenovitý proud	Typ	Kód výrobku	Popis	Hmotnost [kg]	Balení [kus]
I	1000 A ¹⁾	3WL9111-0AN01-0AA0	34750	Horní nebo dolní svorka	1,100	1
I	1600 A ¹⁾	3WL9111-0AN02-0AA0	14462	Horní nebo dolní svorka	1,700	1
II	2000 A	3WL9111-0AN03-0AA0	34751	Horní nebo dolní svorka	1,900	1
II	2500 A	3WL9111-0AN04-0AA0	34752	Horní nebo dolní svorka	3,700	1
II	3200 A	3WL9111-0AN05-0AA0	34753	Horní nebo dolní svorka	3,600	1
III	4000 A	3WL9111-0AN06-0AA0	34754	Horní nebo dolní svorka	6,400	1

- na horní i dolní stranu je nutné použít podpěry viz „Podpěry pro přední přívody s jednou nebo dvěma řadami otvorů“

¹⁾ Pouze pro I_{cu} 55 a 66 kA.

Přední přívody dvě řady otvorů

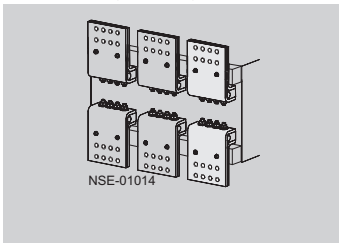

Velikost	Jmenovitý proud	Typ	Kód výrobku	Popis	Hmotnost [kg]	Balení [kus]
I	1000 A	3WL9111-0AN07-0AA0	19353	Horní nebo dolní svorka	1,100	1
I	2000 A	3WL9111-0AN08-0AA0	19354	Horní nebo dolní svorka	1,700	1
II	2000 A	3WL9111-0AN11-0AA0	19355	Horní nebo dolní svorka	1,900	1
II	2500 A	3WL9111-0AN12-0AA0	19356	Horní nebo dolní svorka	3,700	1
II	3200 A	3WL9111-0AN13-0AA0	19357	Horní nebo dolní svorka	3,600	1
III	4000 A	3WL9111-0AN14-0AA0	19358	Horní nebo dolní svorka	6,400	1

- na horní i dolní stranu je nutné použít podpěry viz „Podpěry pro přední přívody s jednou nebo dvěma řadami otvorů“

Podpěry pro přední přívod výsuvného provedení

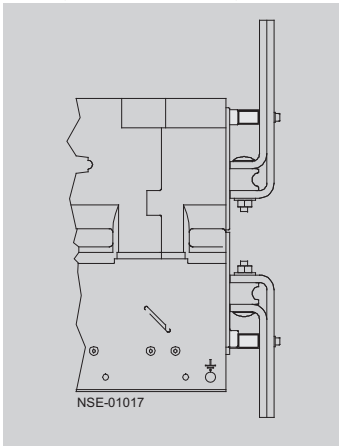

Velikost	Počet pólů	Typ	Kód výrobku	Hmotnost [kg]	Balení [kus]
I	3-pól	3WL9111-0AN41-0AA0	19368	0,800	1
II	3-pól	3WL9111-0AN42-0AA0	19369	1,200	1
III	3-pól	3WL9111-0AN43-0AA0	19370	1,200	1
I	4-pól	3WL9111-0AN44-0AA0	19371	1,200	1
II	4-pól	3WL9111-0AN45-0AA0	19372	1,200	1
III	4-pól	3WL9111-0AN46-0AA0	19373	1,200	1

■ V objednávce vždy uvádějte typové označení i kód výrobku, je-li uveden.

SAMOSTATNĚ DODÁVANÉ PŘÍSLUŠENSTVÍ

3P 4P

Výsuvné zařízení, 3-pólové, 4-pólové, AC

Velikost	Max. jmenovitý proud	3-pól	4-pól	
Přední přívody jedna řada otvorů				
	I	1000	3WL9211-1AA□□-□□A1	3WL9211-1BA□□-□□A1
	I	1600	3WL9211-2AA□□-□□A1	3WL9211-2BA□□-□□A1
	II	2000	3WL9212-3AA□□-□□A1	3WL9212-3BA□□-□□A1
	II	2500	3WL9212-4AA□□-□□A1	3WL9212-4BA□□-□□A1
	II	3200	3WL9212-5AA□□-□□A1	3WL9212-5BA□□-□□A1
	III	4000	3WL9213-6AA□□-□□A1	3WL9213-6BA□□-□□A1

Přední přívody dvě řady otvorů				
	I	1000	3WL9211-1AB□□-□□A1	3WL9211-1BB□□-□□A1
	I	1600	3WL9211-2AB□□-□□A1	3WL9211-2BB□□-□□A1
	I	2000	3WL9211-3AB□□-□□A1	3WL9211-3BB□□-□□A1
	II	2000	3WL9212-3AB□□-□□A1	3WL9212-3BB□□-□□A1
	II	2500	3WL9212-4AB□□-□□A1	3WL9212-4BB□□-□□A1
	II	3200	3WL9212-5AB□□-□□A1	3WL9212-5BB□□-□□A1
III	4000	3WL9213-6AB□□-□□A1	3WL9213-6BB□□-□□A1	

Zadní horizontální přívody				
	I	1000	3WL9211-1AC□□-□□A1	3WL9211-1BC□□-□□A1
	I	1600	3WL9211-2AC□□-□□A1	3WL9211-2BC□□-□□A1
	I	2000	3WL9211-3AC□□-□□A1	3WL9211-3BC□□-□□A1
	II	2000	3WL9212-3AC□□-□□A1	3WL9212-3BC□□-□□A1
	II	2500	3WL9212-4AC□□-□□A1	3WL9212-4BC□□-□□A1
	II	3200	3WL9212-5AC□□-□□A1	3WL9212-5BC□□-□□A1
	III	4000	3WL9213-6AC□□-□□A1	3WL9213-6BC□□-□□A1
	III	5000	3WL9213-7AC□□-□□A1	3WL9213-7BC□□-□□A1

Zadní vertikální přívody				
	I	1000	3WL9211-1AD□□-□□A1	3WL9211-1BD□□-□□A1
	I	1600	3WL9211-2AD□□-□□A1	3WL9211-2BD□□-□□A1
	I	2000	3WL9211-3AD□□-□□A1	3WL9211-3BD□□-□□A1
	II	2000	3WL9212-3AD□□-□□A1	3WL9212-3BD□□-□□A1
	II	2500	3WL9212-4AD□□-□□A1	3WL9212-4BD□□-□□A1
	II	3200	3WL9212-5AD□□-□□A1	3WL9212-5BD□□-□□A1
	III	4000	3WL9213-6AD□□-□□A1	3WL9213-6BD□□-□□A1
	III	5000	3WL9213-7AD□□-□□A1	3WL9213-7BD□□-□□A1
	III	6300	3WL9213-8AD□□-□□A1	3WL9213-8BD□□-□□A1

Zadní přírubové přívody				
	I	1000	3WL9211-1AE□□-□□A1	3WL9211-1BE□□-□□A1
	I	1600	3WL9211-2AE□□-□□A1	3WL9211-2BE□□-□□A1
	I	2000	3WL9211-3AE□□-□□A1	3WL9211-3BE□□-□□A1
	II	2000	3WL9212-3AE□□-□□A1	3WL9212-3BE□□-□□A1
	II	2500	3WL9212-4AE□□-□□A1	3WL9212-4BE□□-□□A1
	II	3200	3WL9212-5AE□□-□□A1	3WL9212-5BE□□-□□A1
III	4000	3WL9213-6AE□□-□□A1	3WL9213-6BE□□-□□A1	

Svorkovnice pomocných obvodů

- Bez konektoru
- 1 konektor
- 2 konektory
- 3 konektory
- 4 konektory

Typ svorkovnic

- Bez svorkovnice
- Šroubové svorky
- Pružinové sbory

Signalizace polohy

- Bez spínačů
- Pro signalizaci polohy , 3C0
- Pro signalizaci polohy , 6C0

Izolační kryt

- Bez izolačního krytu
- S izolačním krytem



Další příslušenství výsuvného zařízení se musí objednat pomocí doplňkových kódů.

■ Hmotnosti viz str. 48.

DOPLŇKOVÉ PŘÍSLUŠENSTVÍ

3P 4P

Výsuvná zařízení, 3-pólové, 4-pólové, DC

Velikost	Max. jmenovitý proud	3-pól	4-pól
Přední příklady jedna řada otvorů			
II	2000	3WL9212-3DA□□-□□A1	3WL9212-3EA□□-□□A1

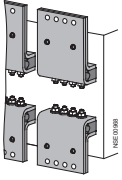

Přední příklady dvě řady otvorů			
II	2000	3WL9212-3DB□□-□□A1	3WL9212-3EB□□-□□A1

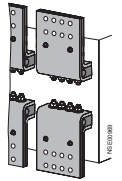

Zadní horizontální příklady			
II	2000	3WL9212-3DC□□-□□A1	3WL9212-3EC□□-□□A1
II	4000	3WL9212-6DC□□-□□A1	3WL9212-6EC□□-□□A1

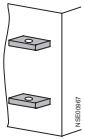

Zadní vertikální příklady			
II	2000	3WL9212-3DD□□-□□A1	3WL9212-3EE□□-□□A1
II	4000	3WL9212-6DD□□-□□A1	3WL9212-6ED□□-□□A1

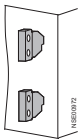

Zadní přírubový příklady			
II	2000	3WL9212-3DE□□-□□A1	3WL9212-3ED□□-□□A1
II	4000	3WL9212-6DE□□-□□A1	3WL9212-6EE□□-□□A1

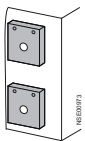
**Svorkovnice pomocných obvodů**

Bez konektoru

- 1 konektor
- 2 konektory
- 3 konektory
- 4 konektory

Typ svorkovnic

- Bez svorkovnice
- Šroubové svorky
- Pružinové sbory

Signalizace polohy

- Bez spínačů
- Pro signalizaci polohy, 3CO
- Pro signalizaci polohy, 6CO

Izolační kryt

- Bez izolačního krytu
- S izolačním krytem

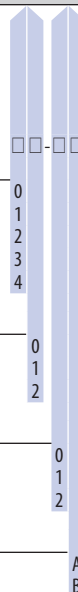

Další příslušenství výsuvného zařízení se musí objednat pomocí doplňkových kódů.

■ Hmotnosti viz str. 48.

SAMOSTATNĚ DODÁVANÉ PŘÍSLUŠENSTVÍ

3P 4P

Moduly jmenovitého proudu

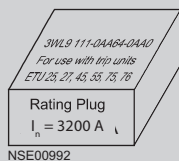

Jmenovitý proud	Typ	Kód výrobku	Popis	Hmotnost [kg]	Balení [kus]
250 A	3WL9111-0AA51-0AA0	34755	Velikost I, II	0,03	1
315 A	3WL9111-0AA52-0AA0	34756	Velikost I, II	0,03	1
400 A	3WL9111-0AA53-0AA0	34757	Velikost I, II	0,03	1
500 A	3WL9111-0AA54-0AA0	34758	Velikost I, II	0,03	1
630 A	3WL9111-0AA55-0AA0	34759	Velikost I, II	0,03	1
800 A	3WL9111-0AA56-0AA0	34628	Velikost I, II	0,03	1
1000 A	3WL9111-0AA57-0AA0	34760	Velikost I, II	0,03	1
1250 A	3WL9111-0AA58-0AA0	34761	Velikost I, II, III	0,03	1
1600 A	3WL9111-0AA61-0AA0	34762	Velikost I, II, III	0,03	1
2000 A	3WL9111-0AA62-0AA0	34763	Velikost I, II, III	0,03	1
2500 A	3WL9111-0AA63-0AA0	34764	Velikost II, III	0,03	1
3200 A	3WL9111-0AA64-0AA0	34765	Velikost II, III	0,03	1
4000 A	3WL9111-0AA65-0AA0	34766	Velikost II, III	0,03	1
5000 A	3WL9111-0AA66-0AA0	34767	Velikost III	0,03	1
6300 A	3WL9111-0AA67-0AA0	34768	Velikost III	0,03	1

- při vložení modulu jmenovitého proudu do nadproudové spouště ETU25B, ETU45B nebo ETU76B se změní jmenovitý proud jističe na hodnotu jmenovitého proudu modulu - jmenovitý proud lze pouze snížit
- součástí každého jističe respektive nadproudové spouště je modul jmenovitého proudu s jmenovitým proudem vybraného jističe
- nelze pro nadproudovou spoušť ETU15B

Testovací zařízení

Typ	Kód výrobku	Popis	Hmotnost [kg]	Balení [kus]
3WL9111-0AT32-0AA0	36687	Ruční tester pro ETU15B - ETU76B	1,000	1
3WL9111-0AT44-0AA0	36087	Zkušební přístroj pro přezkoušení vypínacích charakteristik - pro ETU15B - ETU76B	8,21	1

Moduly CubicleBUS

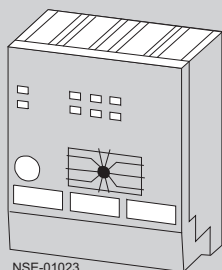

Typ	Kód výrobku	Popis	Hmotnost [kg]	Balení [kus]
3WL9111-0AT26-0AA0	17878	Digitální výstupní modul s otočným přepínačem - reléové výstupy	0,400	1
3WL9111-0AT20-0AA0	17914	Digitální výstupní modul, možnost programování - reléové výstupy	0,400	1
3WL9111-0AT27-0AA0	34772	Digitální vstupní modul	0,400	1
3WL9111-0AT23-0AA0	34773	Analogový výstupní modul	0,400	1
3WL9111-0AT21-0AA0	34774	ZSS modul - časově zkrácené řízení selektivity	0,400	1
3WL9111-0BC04-0AA0	34778	Pro CubicleBUS moduly a jistič s datovou komunikací PROFIBUS, délka 0,2 m	0,500	1
3WL9111-0BC02-0AA0	34779	Pro CubicleBUS moduly a jistič s datovou komunikací PROFIBUS, délka 1 m	0,500	1
3WL9111-0BC03-0AA0	34780	Pro CubicleBUS moduly a jistič s datovou komunikací PROFIBUS, délka 2 m	0,500	1
3WL9111-0BC05-0AA0	34781	Pro CubicleBUS moduly a jistič bez datové komunikace PROFIBUS, délka 2 m	0,500	1

- každý modul je dodán s kabelem o délce 0,2 m pro propojení jednotlivých modulů mezi sebou
- pro připojení CubicleBUS modulů k jističi je potřeba jeden propojovací kabel (není dodáván s moduly)
- jistič musí být vybaven minimálně ETU45B

Zdroje napětí

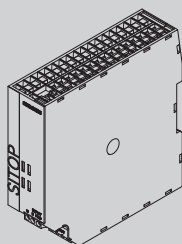

Typ	Kód výrobku	Napětí	Proud	Hmotnost [kg]	Balení [kus]
6EP1332-2BA10	33325	$U_{pri} = 230 \text{ V a.c.}, U_{sec} = 24 \text{ V d.c.}$	$I_n = 2,5 \text{ A}$	0,400	1
6EP1333-2AA01	33505	$U_{pri} = 230 \text{ V a.c.}, U_{sec} = 24 \text{ V d.c.}$	$I_n = 5 \text{ A}$	0,500	1

- zdroj je nutný pro jističe vybavené datovou komunikací nebo Funkcí měření Plus

■ V objednávce vždy uvádějte typové označení i kód výrobku, je-li uveden.

SAMOSTATNĚ DODÁVANÉ PŘÍSLUŠENSTVÍ

3P 4P

Zařízení pro datovou komunikaci a funkce měření

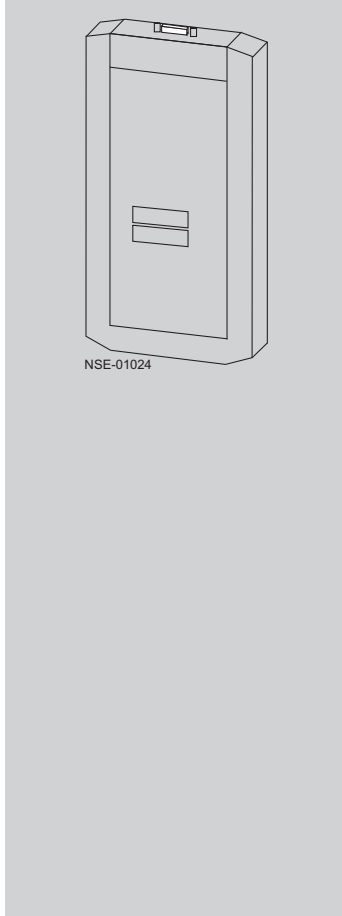

Typ	Kód výrobku	Název	Popis	Hmotnost [kg]	Balení [kus]
3WL9111-0AT28-0AA0	36086	BDA adaptér	Parametrizace, ovládní, diagnostika, testování přes RS232 - rozhraní RS232 - programuje se pomocí PC Internet Explorer + JAVA2 VM 1.4.0-01 - součástí je kabel pro propojení BDA adaptéru a nadproudové spouště jističe (kabel není vhodný pro dlouhodobé připojení BDA adaptéru) - není potřeba žádný další software - jistič musí být vybaven minimálně ETU45B	0,9	1
3WL9111-0AT33-0AA0	15968	BDA plus adaptér	Parametrizace, ovládní, diagnostika a testování jističů Arion přes ETHERNET - rozhraní ETHERNET a RS232 - programuje se pomocí PC Internet Explorer + JAVA2 VM 1.4.0-01 - součástí je kabel pro propojení BDA adaptéru a nadproudové spouště jističe (kabel není vhodný pro dlouhodobé připojení BDA adaptéru) - není potřeba žádný další software - jistič musí být vybaven minimálně ETU45B	1,8	1
3WL9111-0BC22-0AA0	36690	Propojovací kabel	Pro BDA adaptér a pro nadproudovou spoušť ETU Release 2, délka 1 m	0,8	1
3WL9111-0BC21-0AA0	34776	Propojovací kabel	Pro BDA adaptér a pro jistič - vhodný pro dlouhodobé připojení - kabel není potřeba, je-li jistič vybaven datovou komunikací PROFIBUS nebo moduly CubicleBUS	0,5	1
3ZS2311-0CC10-0YAO	34777	Switch ES Power	Parametrizační software - parametrizace, ovládní, diagnostika a testování jističů Arion přes PROFIBUS - kompatibilní s WIN 95, WIN 98, WIN NT, WIN 2000, WIN XP - jistič musí být vybaven datovou komunikací PROFIBUS - pro PC musí být navíc PROFIBUS karta	1	1

Měřicí transformátory napětí



Pracovní napětí	Typ	Kód výrobku	Popis	Hmotnost [kg]	Balení [kus]
380 ÷ 690 V a.c.	3WL9111-0BB68-0AA0	34154	Třída přesnosti 0,5, 3-pólové provedení	2,7	1

Vnější měřicí proudové transformátory pro N vodič

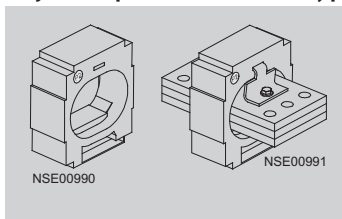

Velikost jističe	Typ	Kód výrobku	Popis	Hmotnost [kg]	Balení [kus]
I	3WL9111-0AA21-0AA0	34769	Bez měděných pasů	0,5	1
II	3WL9111-0AA22-0AA0	20513	Bez měděných pasů	0,6	1
III	3WL9111-0AA23-0AA0	34770	Bez měděných pasů	0,8	1
I	3WL9111-0AA31-0AA0	20112	S měděnými pasy	1,6	1
II	3WL9111-0AA32-0AA0	20111	S měděnými pasy	4,26	1
III	3WL9111-0AA33-0AA0	34653	S měděnými pasy	8,5	1

■ V objednávce vždy uvádějte typové označení i kód výrobku, je-li uveden.

SAMOSTATNĚ DODÁVANÉ PŘÍSLUŠENSTVÍ

3P 4P

Přídavné zdroje energie pro napěťové spouště

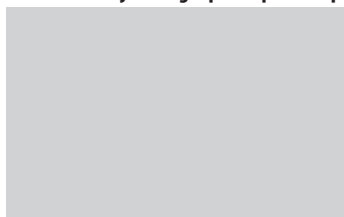

Pracovní napětí	Typ	Kód výrobku		Hmotnost [kg]	Balení [kus]
110 V a.c./d.c.	3WL9111-0BA13-0AA0	36098	Umožňuje vypnutí jističe napěťovou spouští i při přerušení napájení ovládacích obvodů (max. 5 min)	0,500	1
230 V a.c./220 V d.c.	3WL9111-0BA14-0AA0	36099	Umožňuje vypnutí jističe napěťovou spouští i při přerušení napájení ovládacích obvodů (max. 5 min)	0,500	1

- pracovní napětí zdroje musí být shodné s pracovním napětím napěťové spouště

Bovdeny pro mechanické blokování

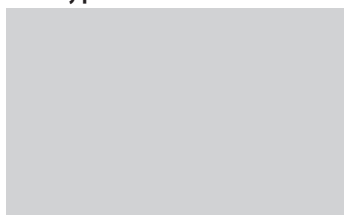

Délka	Typ	Kód výrobku		Hmotnost [kg]	Balení [kus]
2 m	3WL9111-0BB45-0AA0	36684		0,160	1
3 m	3WL9111-0BB46-0AA0	36685		0,250	1
4,5 m	3WL9111-0BB47-0AA0	36686		0,350	1

Plombovatelné kryty nadproudové spouště

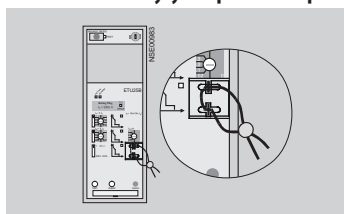

Nadproudová spoušť	Typ	Kód výrobku		Hmotnost [kg]	Balení [kus]
ETU15B, ETU25B, ETU27B, ETU45B	3WL9111-0AT45-0AA0	19421		0,050	1
ETU76B	3WL9111-0AT46-0AA0	19422		0,050	1

Těsnící rámy

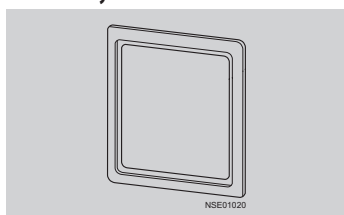

Typ	Kód výrobku	Popis		Hmotnost [kg]	Balení [kus]
3WL9111-0AP01-0AA0	13959	Krytí IP41		0,630	1

Průhledné kryty

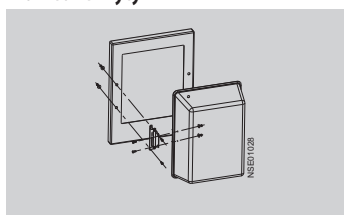

Typ	Kód výrobku	Popis		Hmotnost [kg]	Balení [kus]
3WL9111-0AP02-0AA0	20516	Krytí IP55 - kryt nelze použít současně s těsnícím rámem - kryt lze odejmout - kryt lze otvírat na obě strany		1,600	1

Kryty zhášecích komor

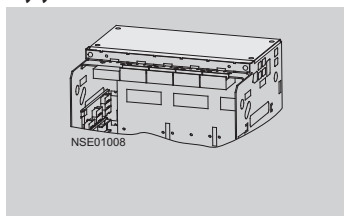

Provedení, velikost	Typ	Kód výrobku		Hmotnost [kg]	Balení [kus]
3-pól, velikost I	3WL9111-0AS32-0AA0	19335		1,830	1
3-pól, velikost II	3WL9111-0AS36-0AA0	19336		2,600	1
3-pól, velikost III	3WL9111-0AS38-0AA0	19337		4,050	1
4-pól, velikost I	3WL9111-0AS42-0AA0	19338		2,340	1
4-pól, velikost II	3WL9111-0AS44-0AA0	19339		3,300	1
4-pól, velikost III	3WL9111-0AS46-0AA0	19340		5,210	1

- montáž není možná na 1000/1150 V provedení (kód „A05“, „A15“) a na DC provedení odpínačů

Nosné úhelníky

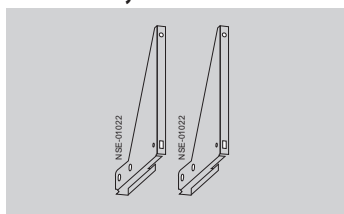

Typ	Kód výrobku	Popis		Hmotnost [kg]	Balení [kus]
3WL9111-0BB50-0AA0	34771	K montáži pevného jističe na svislou rovinou, pouze pro velikost I a II - obsahuje 2 kusy		4,800	1

■ V objednávce vždy uvádějte typové označení i kód výrobku, je-li uveden.

PŘÍSLUŠENSTVÍ - MONTÁŽ A DODÁVKY SERVIS OEZ

3P 4P

Přívody pro výsuvné zařízení - zadní vertikální přívod

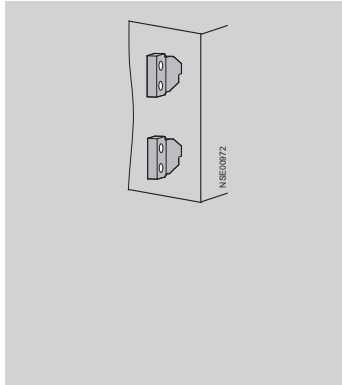

Velikost	Jmenovitý proud	Typ	Kód výrobku	Popis	Hmotnost [kg]	Balení [kus]
I	1000 A	3WL9111-0AN15-0AA0	19359	Horní nebo dolní svorka	0,570	1
I	2000 A	3WL9111-0AN16-0AA0	19360	Horní nebo dolní svorka	0,800	1
II	2000 A	3WL9111-0AN17-0AA0	19361	Horní nebo dolní svorka	1,100	1
II	2500 A	3WL9111-0AN18-0AA0	19362	Horní nebo dolní svorka	1,400	1
II	3200 A	3WL9111-0AN21-0AA0	19363	Horní nebo dolní svorka	2,500	1
III	5000 A	3WL9111-0AN22-0AA0	19364	Horní nebo dolní svorka	6,000	1
III	6300 A	3WL9111-0AN23-0AA0	19365	Horní nebo dolní svorky, 3 ks (pro 3-pólové provedení)	20,000	1
		3WL9111-0AN20-0AA0	19366	Horní nebo dolní svorky, 4 ks (pro 4-pólové provedení)	20,000	1
		3WL9111-0AN10-0AA0	36065	Horní nebo dolní svorky, 4 ks (pro 4-pólové provedení)	20,000	1

Přívody pro výsuvné zařízení - zadní horizontální přívod

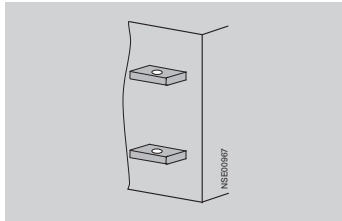

Velikost	Jmenovitý proud	Typ	Kód výrobku	Popis	Hmotnost [kg]	Balení [kus]
I	1000 A	3WL9111-0AN32-0AA0	36072	Horní nebo dolní svorka	0,63	1
I	2000 A	3WL9111-0AN33-0AA0	36073	Horní nebo dolní svorka	0,77	1
II	2000 A	3WL9111-0AN34-0AA0	36074	Horní nebo dolní svorka	1,02	1
II	2500 A	3WL9111-0AN35-0AA0	15991	Horní nebo dolní svorka	1,24	1
II	3200 A	3WL9111-0AN36-0AA0	36075	Horní nebo dolní svorka	2,17	1
III	5000 A	3WL9111-0AN37-0AA0	36076	Horní nebo dolní svorka	3,86	1

Přívody pro výsuvné zařízení - přírubový přívod

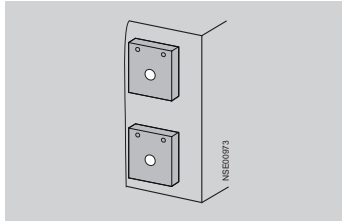

Velikost	Jmenovitý proud	Typ	Kód výrobku	Popis	Hmotnost [kg]	Balení [kus]
I	1000 A	3WL9111-0AN24-0AA0	36066	Horní nebo dolní svorka	0,61	1
I	2000 A	3WL9111-0AN25-0AA0	36067	Horní nebo dolní svorka	0,64	1
II	2000 A	3WL9111-0AN26-0AA0	36068	Horní nebo dolní svorka	0,98	1
II	2500 A	3WL9111-0AN27-0AA0	36069	Horní nebo dolní svorka	1,02	1
II	3200 A	3WL9111-0AN28-0AA0	36070	Horní nebo dolní svorka	1,31	1
III	4000 A	3WL9111-0AN31-0AA0	36071	Horní nebo dolní svorka	2,37	1

PŘÍSLUŠENSTVÍ - MONTÁŽ A DODÁVKY SERVIS OEZ

3P 4P

Nadproudové spouště

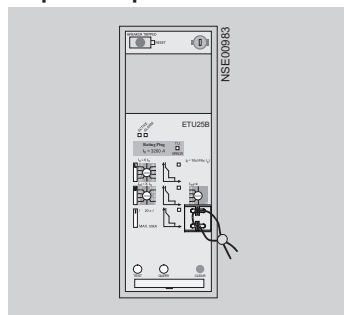

Název	Ochranné funkce	Typ	Kód výrobku	Popis	Hmotnost [kg]	Balení [kus]
ETU15B	LI	3WL9311-5AA00-0AA2	36674		0,72	1
ETU25B	LSI	3WL9312-5AA00-0AA2	36675		0,72	1
ETU27B	LSING	3WL9312-7AA00-0AA2	36676		0,72	1
ETU45B	LSIN(G)	3WL9314-5AA00-0AA2	36677	Bez funkce měření Plus	0,72	1
		3WL9314-5AA20-0AA2	36678	S funkcí měření Plus		
ETU76B	LSIN(G)	3WL9317-6AA00-0AA2	36679	Bez funkce měření Plus	0,72	1
		3WL9317-6AA20-0AA2	36680	S funkcí měření Plus		

Displeje

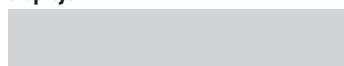

Typ	Kód výrobku	Popis	Hmotnost [kg]	Balení [kus]
3WL9111-0AT81-0AA0	33713	Pro ETU 45B, počet řádků 4, LCD	0,3	1

Moduly zemního zkratu

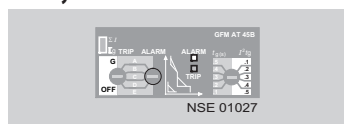

Typ	Kód výrobku	Popis	Hmotnost [kg]	Balení [kus]
3WL9111-0AT53-0AA0	36088	Pouze pro ETU45B, funkce signalizace a vypínání	0,03	1
3WL9111-0AT56-0AA0	36089	Pouze pro ETU76B, funkce signalizace a vypínání	0,03	1

Svorkovnice a konektory

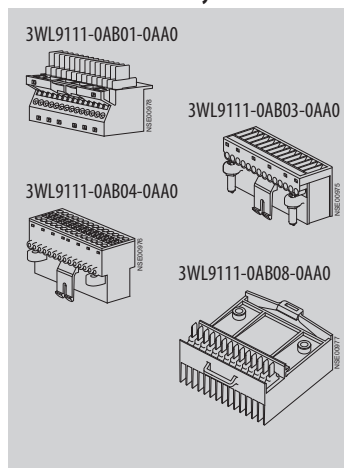

Název	Typ	Kód výrobku	Popis	Hmotnost [kg]	Balení [kus]
Konektor	3WL9111-0AB01-0AA0	14535	Nožové kontakty, $U_e = 690$ V	0,100	1
Konektor	3WL9111-0AB10-0AA0	36041	Pro jistič s $U_e = 1000$ V včetně bloku nožových kontaktů pro jistič (nemusí se objednávat zvlášť), použití při sestavování nového jističe	1,0	1
Konektor	3WL9111-0AB02-0AA0	36040	Pro jistič s $U_e = 1000$ V (blok nožových kontaktů pro jistič se musí objednat zvlášť, pokud na jističi již není), použití při přestavbě jističe s $U_e = 690$ V na 1000 V	0,15	1
Svorkovnice	3WL9111-0AB03-0AA0	14534	Šroubové svorky, pro jistič nebo výsuvné zařízení	0,070	1
	3WL9111-0AB04-0AA0	21232	Pružinové svorky, pro jistič nebo výsuvné zařízení		
Svorkovnice	3WL9111-0AB08-0AA0	19321	Kluzné kontakty, pro výsuvné zařízení	0,100	1
Svorkovnice	3WL9111-0AB18-0AA0	36042	Kluzné kontakty, včetně svorkovnice, šroubové svorky	0,12	1
Zaslepovací blok	3WL9111-0AB12-0AA0	35915	Pro jistič	0,03	1
Klíčovací sada	3WL9111-0AB07-0AA0	14544	Pro jistič v pevném provedení	0,001	1

Motorové pohony

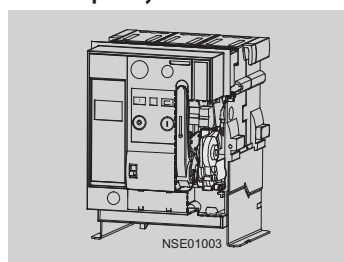

Pracovní napětí	Typ	Kód výrobku	Hmotnost [kg]	Balení [kus]
24 ÷ 30 V d.c.	3WL9111-0AF01-0AA0	19316	1,510	1
48 ÷ 60 V d.c.	3WL9111-0AF02-0AA0	36053	1,510	1
110 V a.c./d.c.	3WL9111-0AF03-0AA0	19317	1,510	1
230 V a.c./220 V d.c.	3WL9111-0AF04-0AA0	19318	1,510	1

Zapínací/napěťové spouště

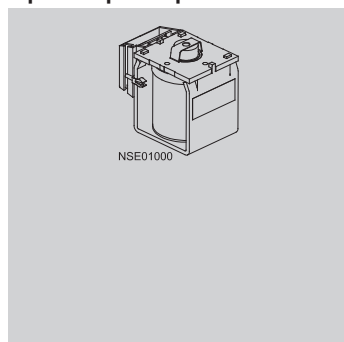

Pracovní napětí	Typ	Kód výrobku	Popis	Hmotnost [kg]	Balení [kus]
24 V d.c.	3WL9111-0AD01-0AA0	19322	Zatěžovatel 100 %	0,700	1
30 V d.c.	3WL9111-0AD02-0AA0	36043	Zatěžovatel 100 %	0,700	1
48 V d.c.	3WL9111-0AD03-0AA0	36044	Zatěžovatel 100 %	0,700	1
60 V d.c.	3WL9111-0AD04-0AA0	34805	Zatěžovatel 100 %	0,700	1
110 V a.c./d.c.	3WL9111-0AD05-0AA0	19323	Zatěžovatel 100 %	0,700	1
230 V a.c./220 V d.c.	3WL9111-0AD06-0AA0	19324	Zatěžovatel 100 %	0,700	1
24 V d.c.	3WL9111-0AD11-0AA0	36045	Zatěžovatel 5 %	0,700	1
48 V d.c.	3WL9111-0AD12-0AA0	36046	Zatěžovatel 5 %	0,700	1
110 V a.c./d.c.	3WL9111-0AD13-0AA0	36047	Zatěžovatel 5 %	0,700	1
230 V a.c./220 V d.c.	3WL9111-0AD14-0AA0	14671	Zatěžovatel 5 %	0,700	1

PŘÍSLUŠENSTVÍ - MONTÁŽ A DODÁVKY SERVIS OEZ

3P 4P

Podpětové spouště

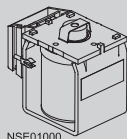

NSE01000

Pracovní napětí	Typ	Kód výrobku	Popis	Hmotnost [kg]	Balení [kus]
24 V d.c.	3WL9111-0AE01-0AA0	19325	Zpoždění 80 nebo 200 ms	0,730	1
30 V d.c.	3WL9111-0AE02-0AA0	36048	Zpoždění 80 nebo 200 ms	0,730	1
48 V d.c.	3WL9111-0AE03-0AA0	36049	Zpoždění 80 nebo 200 ms	0,730	1
60 V d.c.	3WL9111-0AE07-0AA0	36673	Zpoždění 80 nebo 200 ms	0,730	1
110 V a.c./d.c.	3WL9111-0AE04-0AA0	14665	Zpoždění 80 nebo 200 ms	0,730	1
230 V a.c./220 V d.c.	3WL9111-0AE05-0AA0	19326	Zpoždění 80 nebo 200 ms	0,730	1
400 V d.c.	3WL9111-0AE06-0AA0	34799	Zpoždění 80 nebo 200 ms	0,730	1
48 V d.c.	3WL9111-0AE11-0AA0	36050	Zpoždění 0,2 ÷ 3,2 s	0,740	1
110 V a.c./d.c.	3WL9111-0AE12-0AA0	36051	Zpoždění 0,2 ÷ 3,2 s	0,730	1
230 V a.c./220 V d.c.	3WL9111-0AE13-0AA0	19327	Zpoždění 0,2 ÷ 3,2 s	0,730	1
400 V a.c.	3WL9111-0AE14-0AA0	36052	Zpoždění 0,2 ÷ 3,2 s	0,730	1

Pomocné spínače

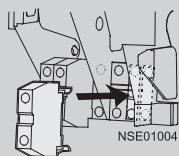

NSE01004

Typ	Kód výrobku	Popis	Hmotnost [kg]	Balení [kus]
3WL9111-0AG01-0AA0	19328	Pro signalizaci stavu hlavních kontaktů, 2NO + 2NC	0,180	1
3WL9111-0AG02-0AA0	19329	Pro signalizaci stavu hlavních kontaktů, 2NO	0,050	1
3WL9111-0AG03-0AA0	14608	Pro signalizaci stavu hlavních kontaktů, 1NO + 1NC	0,050	1

Spínače pro signalizaci

3WL9111-0AH11-0AA0

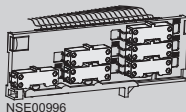

NSE00996

Typ	Kód výrobku	Popis	Hmotnost [kg]	Balení [kus]
3WL9111-0AH01-0AA0	14609	Pro signalizaci stavu „připraven k zapnutí“	0,025	1
3WL9111-0AH02-0AA0	17867	Pro 1. nebo 2. pomocnou spoušť - nelze kombinovat s kódy „F01“, „F02“ a „F12“ - jistič musí být osazen konektorem X7	0,03	1
3WL9111-0AH14-0AA0	16492	Pro signalizaci stavu „vypnuto naproudovou spouští“ - nelze kombinovat s kódy „F01“, „F02“ a „F12“ - jistič musí být osazen konektorem X7	0,03	1
3WL9111-0AH08-0AA0	13957	Pro signalizaci stavu střádače - nelze kombinovat s kódy „F01“, „F02“ a „F12“ - jistič musí být osazen konektorem X7	0,030	1
3WL9111-0AH11-0AA0	19334	Pro signalizaci polohy ve výsuvném zařízení 1. varianta - 3 mikrospínače	0,200	1
3WL9111-0AH12-0AA0	36054	Pro signalizaci polohy ve výsuvném zařízení 2. varianta - 6 mikrospínačů	0,4	1

Zařízení pro zobrazení a ovládání

3WL9111-0AH07-0AA0

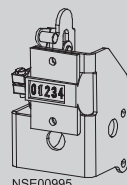

NSE00995

3WL9111-0BA72-0AA0

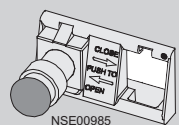

NSE00985

Název	Typ	Kód výrobku	Popis	Hmotnost [kg]	Balení [kus]
Počítadlo cyklů	3WL9111-0AH07-0AA0	14667	Možné pouze v kombinaci s motorovým pohonem	0,100	1
Tlačítko - nelze kombinovat s kódy „F01“, „F02“, „F12“ a „S25“	3WL9111-0AJ02-0AA0 3WL9111-0AJ03-0AA0 3WL9111-0AJ04-0AA0 3WL9111-0AJ05-0AA0	14668 35973 36055 36056	Pro elektrické ZAP s plombovatelnou krytkou Pro elektrické ZAP, zámek CES Pro elektrické ZAP, zámek BKS Pro elektrické ZAP, zámek IKON	0,150 0,14 0,14 0,14	1
Vypínač	3WL9111-0AJ06-0AA0	36057	Nelze kombinovat s tlačítkem elektrický ZAP, možné pouze v kombinaci s motorovým pohonem	0,1	1
Tlačítko	3WL9111-0BA72-0AA0	17871	Hříbové tlačítko místo mechanického tlačítka pro vypnutí	0,08	

PŘÍSLUŠENSTVÍ - MONTÁŽ A DODÁVKY SERVIS OEZ

3P 4P

Zařízení pro datovou komunikaci a funkce měření

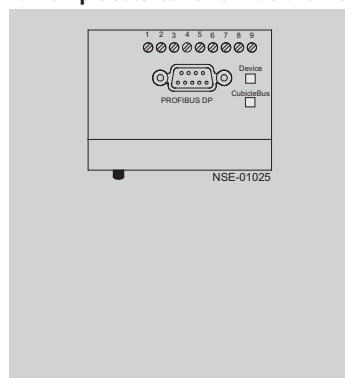

Název	Typ	Kód výrobku	Popis	Hmotnost [kg]	Balení [kus]
Zařízení pro datovou komunikaci	3WL9111-OAT12-OAAO	20683	Kompletní datová komunikace PROFIBUS - modul COM15, modul BSS, propojovací kabely 2 m	0,5	1
	3WL9111-OAT14-OAAO	36698	Kompletní datová komunikace MODBUS	0,26	1
	3WL9111-OAT17-OAAO	36699	Modul datové komunikace MODBUS COM16, délka kabelu 2 m	0,14	1
Zařízení pro datovou komunikaci	3WL9111-OAT15-OAAO	36084	Modul datové komunikace PROFIBUS COM15, délka kabelu 2 m	0,14	1
Modul BSS	3WL9111-OAT16-OAAO	36085	Snímač stavu jističe	0,12	1
Modul funkce měření	3WL9111-OAT04-OAAO	36688	Modul Funkce měření PLUS, bez měřících transformátorů napětí - transformátory nutné objednat viz str. 40	0,25	1

- jistič musí být vybaven minimálně ETU45B

Vnitřní měřící transformátory proudu pro N vodič



Velikost	Typ	Kód výrobku	Hmotnost [kg]	Balení [kus]
I	3WL9111-OAA11-OAAO	36037	0,5	1
II	3WL9111-OAA12-OAAO	36038	0,5	1
III	3WL9111-OAA13-OAAO	36039	0,5	1

Odrušovací EMC filtry

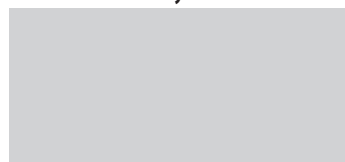

Název	Typ	Kód výrobku	Popis	Hmotnost [kg]	Balení [kus]
Odrušovací filtr	3WL9111-OAK32-OAAO	34404	Filtr pro potlačení rušení, obsahuje útlumový filtr (asymetrický) - útlum v pásmu 40 kHz ÷ 10 MHz > 40 dB - použití např. v IT sítích nebo u frekvenčních měničů	0,300	1

Zařízení pro dálkový reset

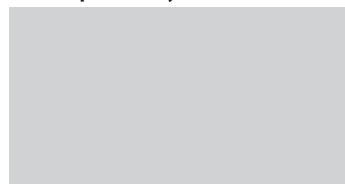

Pracovní napětí	Typ	Kód výrobku	Popis	Hmotnost [kg]	Balení [kus]
24 V d.c.	3WL9111-OAK03-OAAO	36059	Dálkový reset indikačního tlačítka „vypnuto nadproudovou spouští“	0,2	1
48 V d.c.	3WL9111-OAK04-OAAO	36060		0,2	1
110 V a.c./d.c.	3WL9111-OAK05-OAAO	36061		0,2	1
230 V a.c./220 V d.c.	3WL9111-OAK06-OAAO	36062		0,2	1

- může být použit pouze v kombinaci s automatickým resetem

Zařízení pro automatický reset



Typ	Kód výrobku	Popis	Hmotnost [kg]	Balení [kus]
3WL9111-OAK01-OAAO	36058	Blokování opětovného zapnutí jističe po vypnutí nadproudovou spouští	0,05	1

PŘÍSLUŠENSTVÍ - MONTÁŽ A DODÁVKY SERVIS OEZ

3P 4P

Mechanická blokování

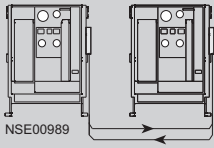

Typ	Kód výrobku	Popis	Hmotnost [kg]	Balení [kus]
3WL9111-0BB21-0AA0	19330	Pro jistič v pevném provedení, bovden 2 m	2,320	1
3WL9111-0BB22-0AA0	36123	Pouze pro výsuvné zařízení, bovden 2 m	1,1	1
3WL9111-0BB23-0AA0	20604	Pouze pro jistič ve výsuvném provedení	1	1
3WL9111-0BB24-0AA0	19331	Pro jistič ve výsuvném provedení a výsuvné zařízení, bovden 2 m	2,420	1
3WL9111-0BB30-0AA0	36124	Adaptér, pouze pro jistič ve výsuvném provedení - velikost 3	1,1	1

Uzamykací zařízení

3WL9111-0BA2□-0AA0

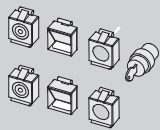

3WL9111-0BA3□-0AA0

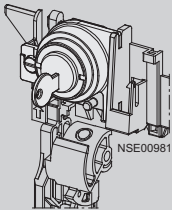

3WL9111-0BA5□-0AA0

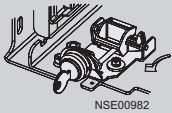

3WL9111-0BA71-0AA0

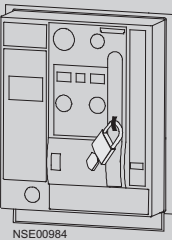

3WL9111-0BA7□-0AA0

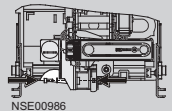

3WL9111-0BA8□-0AA0

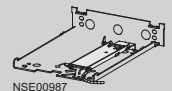

Typ	Kód výrobku	Popis	Hmotnost [kg]	Balení [kus]
3WL9111-0BA21-0AA0	17408	Proti neoprávněnému mechanickému ZAP/VYP, sada pro visací zámky	0,300	1
3WL9111-0BA22-0AA0	19332	Proti neoprávněnému mechanickému ZAP/VYP, zámek CES	0,24	1
3WL9111-0BA24-0AA0	36100	proti neoprávněnému mechanickému ZAP/VYP, zámek IKON	0,3	1
3WL9111-0BA31-0AA0	19333	Proti neoprávněnému ZAP, sada pro zámek FORTREES, CASTELL	0,200	1
3WL9111-0BA33-0AA0	36101	Proti neoprávněnému ZAP, zámek RONIS	0,45	1
3WL9111-0BA34-0AA0	36102	Proti neoprávněnému ZAP, zámek KIRK-Key	0,27	1
3WL9111-0BA35-0AA0	36103	Proti neoprávněnému ZAP, zámek PROFALUX	0,25	1
3WL9111-0BA36-0AA0	36104	Proti neoprávněnému ZAP, zámek CES	0,2	1
3WL9111-0BA38-0AA0	36105	Proti neoprávněnému ZAP, zámek IKON	0,2	1
3WL9111-0BA41-0AA0	21213	Proti neoprávněnému ZAP, sada pro visací zámky	0,5	1
3WL9111-0BA51-0AA0	36107	Proti neoprávněnému ZAP, pro jistič ve výsuvném provedení, zámek CES	0,3	1
3WL9111-0BA53-0AA0	36108	Proti neoprávněnému ZAP, pro jistič ve výsuvném provedení, zámek IKON	0,3	1
3WL9111-0BA57-0AA0	36109	Proti neoprávněnému ZAP, pro jistič ve výsuvném provedení, zámek KIRK-Key	0,3	1
3WL9111-0BA58-0AA0	36110	Proti neoprávněnému ZAP, pro jistič ve výsuvném provedení, zámek RONIS	0,3	1
3WL9111-0BA50-0AA0	36106	Proti neoprávněnému ZAP, pro jistič ve výsuvném provedení, zámek PROFALUX	0,3	1
3WL9111-0BA71-0AA0	14666	Pro páku střadače, sada pro visací zámky	0,080	1
3WL9111-0BA73-0AA0	36111	Proti posunování jističe, zámek CES	0,3	1
3WL9111-0BA75-0AA0	36112	Proti posunování jističe, zámek IKON	0,2	1
3WL9111-0BA76-0AA0	36113	Proti posunování jističe, zámek PROFALUX	0,3	1
3WL9111-0BA77-0AA0	36114	Proti posunování jističe, zámek RONIS	0,3	1
3WL9111-0BA80-0AA0	36115	Proti posunování jističe, zámek KIRK-Key	0,4	1
3WL9111-0BA81-0AA0	36116	Proti posunování jističe v odpojené poloze, zámek CES	0,8	1
3WL9111-0BA83-0AA0	36117	Proti posunování jističe v odpojené poloze, zámek IKON	0,8	1
3WL9111-0BA85-0AA0	36118	Proti posunování jističe v odpojené poloze, zámek PROFALUX	0,8	1
3WL9111-0BA86-0AA0	36119	Proti posunování jističe v odpojené poloze, zámek RONIS	0,8	1
3WL9111-0BA43-0AA0	36682	Proti neoprávněnému ZAP, zámek CES, počet zámků 3, počet klíčů 2	0,36	1

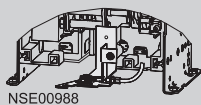
PŘÍSLUŠENSTVÍ - MONTÁŽ A DODÁVKY SERVIS OEZ**3P 4P****Blokovací zařízení**

NSE00988

Typ	Kód výrobku	Popis	Hmotnost [kg]	Balení [kus]
3WL9111-0BB12-0AA0	36120	Proti otevření dveří rozváděče, pro jistič v pevném provedení	0,6	1
3WL9111-0BB13-0AA0	36121	Proti otevření dveří rozváděče, pro jistič ve výsuvném provedení	0,15	1
3WL9111-0BB15-0AA0	36122	Proti posunování jističe při otevřených dveřích rozváděče	0,15	1

PŘÍSLUŠENSTVÍ - MONTÁŽ A DODÁVKY SERVIS OEZ

3P 4P

Izolační kryty

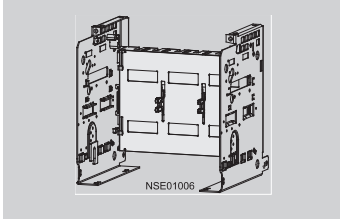

Počet pólů	Velikost	Typ	Kód výrobku	Hmotnost [kg]	Balení [kus]
3 - pól	I	3WL9111-0AP04-0AAO	19374	0,500	1
3 - pól	II	3WL9111-0AP06-0AAO	19375	0,630	1
3 - pól	III	3WL9111-0AP07-0AAO	19376	0,860	1
4 - pól	I	3WL9111-0AP08-0AAO	19377	0,600	1
4 - pól	II	3WL9111-0AP11-0AAO	19378	0,770	1
4 - pól	III	3WL9111-0AP12-0AAO	19379	1,070	1

Zhášecí komory

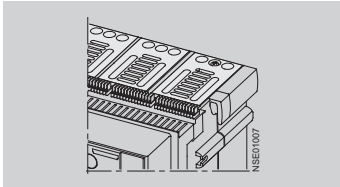

Pracovní napětí	Velikost	Typ	Kód výrobku	Hmotnost [kg]	Balení [kus]
690 V	I	3WL9111-0AS01-0AAO	36078	1,83	1
690 V	II	3WL9111-0AS02-0AAO	36079	2,6	1
690 V	III	3WL9111-0AS03-0AAO	36080	4,05	1
1000/1150 V	II	3WL9111-0AS05-0AAO	36081	2,34	1
1000/1150 V	III	3WL9111-0AS06-0AAO	36082	3,3	1

Zařízení pro ochranu uzemněním

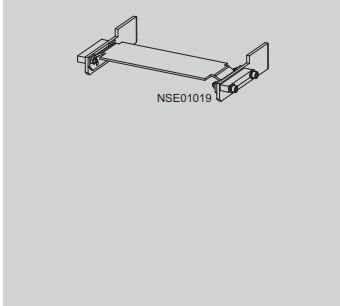

Počet pólů	Velikost	Typ	Kód výrobku	Popis	Hmotnost [kg]	Balení [kus]
3 - pól	I	3WL9111-0BA05-0AAO	36093	Pro výsuvný jistič	1,25	1
3 - pól	II	3WL9111-0BA06-0AAO	36094	Pro výsuvný jistič	1,53	1
3 - pól	III	3WL9111-0BA07-0AAO	36095	Pro výsuvný jistič	2,27	1
4 - pól	I	3WL9111-0BA08-0AAO	36096	Pro výsuvný jistič	1,5	1
4 - pól	II	3WL9111-0BA04-0AAO	36092	Pro výsuvný jistič	1,85	1
4 - pól	III	3WL9111-0BA10-0AAO	36097	Pro výsuvný jistič	2,95	1
3 - pól, 4 - pól	I, II	3WL9111-0BA01-0AAO	36090	Pro výsuvné zařízení	0,33	1
3 - pól, 4 - pól	III	3WL9111-0BA02-0AAO	36091	Pro výsuvné zařízení	0,35	1

- zapínací schopnost kontaktního modulu 30 kA, při použití dvou modulů 60 kA

Kódování výsuvného zařízení

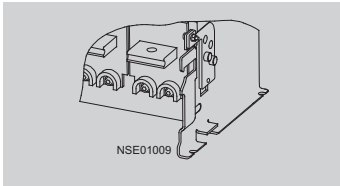

Typ	Kód výrobku	Popis	Hmotnost [kg]	Balení [kus]
3WL9111-0AR12-0AAO	36077	Počet variant 36	0,4	1

Sady pro přestavbu pevného provedení na výsuvné provedení

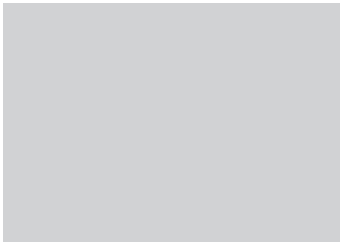

Počet pólů	Velikost	Typ	Kód výrobku	Hmotnost [kg]	Balení [kus]
3 - pól	I	3WL9111-0BC11-0AAO	36125	5,1	1
3 - pól	II	3WL9111-0BC12-0AAO	36126	5,9	1
3 - pól	III	3WL9111-0BC13-0AAO	36127	8,1	1
4 - pól	I	3WL9111-0BC14-0AAO	36128	6,4	1
4 - pól	II	3WL9111-0BC15-0AAO	36129	6,45	1
4 - pól	III	3WL9111-0BC16-0AAO	36130	10,7	1

- výsuvné zařízení a kluzné kontakty se objednávají zvlášť

Hlavní kontakty

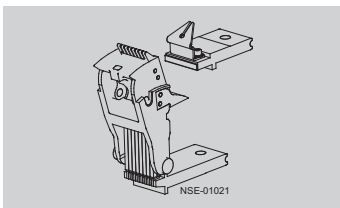

Velikost	Jmenovitý proud	Typ	Kód výrobku	Hmotnost [kg]	Balení [kus]
I	1600 A	3WL9111-0AM901Y	34405	2,8	1
II	2500 A	3WL9111-0AM911Y	34406	5,87	1
II	4000 A	3WL9111-0AM921Y	34407	7,7	1
III	6300 A	3WL9111-0AM931Y	34408	13,74	1

- při objednávce je nutné uvést výrobní číslo jističe, objednávací typ je v objednávce automaticky změněn podle výrobního čísla
- podle počtu pólů se objednávají 3 nebo 4 kusy

OBSAH – Technické informace

▶ JISTIČE, ODPÍNAČE	
Parametry	46
Schéma	51
Připojení	53
Popis	55
Rozměry	56
▶ VÝSUVNÁ ZAŘÍZENÍ	
Popis	69
▶ NADPROUDOVÉ SPOUŠTĚ	
Popis	71
Přehled parametrů	72
ETU15B - popis, vypínací charakteristika	74
ETU25B - popis, vypínací charakteristika	75
ETU27B - popis, vypínací charakteristika	76
ETU45B - popis, vypínací charakteristika	77
ETU75B - popis, vypínací charakteristika	79
▶ MODULY ZEMNÍHO ZKRATU	
Popis	81
▶ MĚŘENÍ A DATOVÁ KOMUNIKACE	
Popis	82
▶ POMOCNÉ SPÍNAČE, SPÍNAČE PRO SIGNALIZACI	
Popis, parametry	85
▶ NAPĚŤOVÉ SPOUŠTĚ, PŘÍDAVNÉ ZDROJE ENERGIE PRO NAPĚŤOVOU SPOUŠŤ	
Popis, parametry	86
▶ PODPĚŤOVÉ SPOUŠTĚ	
Popis, parametry	86
▶ UZAMYKACÍ A BLOKOVACÍ ZAŘÍZENÍ	
Popis	87
▶ POHONY A ZAPÍNAČÍ SPOUŠTĚ	
Popis, parametry	88
▶ SLOVNÍK POJMŮ	89

OBSAH – Obchodní informace

viz strana 1

JISTIČE, ODPÍNAČE - AC PROVOZ

3P 4P



Velikost I



Velikost II



Velikost III

Parametry

Typ		ARION WL11...	ARION WL12...	ARION WL13...
Velikost		I	II	III
Normy		ČSN EN 60947-2 EN 60947-2 IEC 60947-2 DIN VDE 0660 díl 101	ČSN EN 60947-2 EN 60947-2 IEC 60947-2 DIN VDE 0660 díl 101	ČSN EN 60947-2 EN 60947-2 IEC 60947-2 DIN VDE 0660 díl 101
Certifikační značky		CE	CE	CE
Počet pólů		3, 4	3, 4	3, 4
Jmenovitý proud	I_n	630 A 800 A 1000 A 1250 A 1600 A 2000 A	800 A 1000 A 1250 A 1600 A 2000 A 2500 A 3200 A 4000 A	4000 A 5000 A 6300 A
Jmenovité pracovní napětí	U_e	690 V a.c.	690 V a.c. 1000 V a.c. ³⁾ 1150 V a.c. ³⁾	690 V a.c. 1000 V a.c. ³⁾ 1150 V a.c. ³⁾
Jmenovitý kmitočet	f_n	50/60 Hz	50/60 Hz	50/60 Hz
Jmenovité impulzní napětí	U_{imp}			
	- hlavní proudová dráha	12 kV	12 kV	12 kV
	- pomocné obvody	4 kV	4 kV	4 kV
	- ovládací obvody	2,5 kV	2,5 kV	2,5 kV
Jmenovité izolační napětí	U_i	1000 V/1150 V a.c.	1000 V/1150 V a.c.	1000 V/1150 V a.c.
Kategorie užití (selektivita)		B	B	B
Jmenovitý krátkodobý výdržný proud	I_{cw}	viz tabulka na str. 47	viz tabulka na str. 47	viz tabulka na str. 47
Jmenovitá mezní zkratová vypínací schopnost	I_{cu}	viz tabulka na str. 47	viz tabulka na str. 47	viz tabulka na str. 47
Jmenovitá provozní zkratová vypínací schopnost	I_{cs}	100 % I_{cu}	100 % I_{cu}	100 % I_{cu}
Jmenovitá zkratová zapínací schopnost	I_{cm}	viz tabulka na str. 47	viz tabulka na str. 47	viz tabulka na str. 47
Doba vypnutí při I_{cu}		50 ms ¹⁾	50 ms ¹⁾	50 ms ¹⁾
Doba zapnutí mechanicky		35 ms	35 ms	35 ms
Doba vypnutí mechanicky		38 ms	34 ms	34 ms
Ztrátový výkon při I_n		viz tabulka na str. 48	viz tabulka na str. 48	viz tabulka na str. 48
Hustota spínání	$U_e = 690 \text{ V a.c. (1000 V a.c.)}$	60 cyklů/hod	60 cyklů/hod (20)	60 cyklů/hod (20)
Minimální doba prodlevy mezi vypnutím jističe nadproudovou spouští a následným zapnutím		80 ms ²⁾	80 ms ²⁾	80 ms ²⁾
Stupeň krytí		IP20, IP41 s těsnícím rámem, IP55 s průhledným krytem		
Referenční teplota okolí		40 °C	40 °C	40 °C
Rozsah teploty okolí	provoz	-25 °C ÷ +70 °C	-25 °C ÷ +70 °C	-25 °C ÷ +70 °C
(nutné dodržet zvláštní podmínky pro LCD)	skladování	-40 °C ÷ +70 °C	-40 °C ÷ +70 °C	-40 °C ÷ +70 °C
Nadmořská výška		2000 m	2000 m	2000 m
Klimatická odolnost		IEC 68 díl 30-20	IEC 68 díl 30-20	IEC 68 díl 30-20
Hmotnost	m	viz tabulka na str. 48	viz tabulka na str. 48	viz tabulka na str. 48

¹⁾ S ETU15B je doba vypnutí 85 ms.

²⁾ Jen s automatickým resetem blokování opětového zapnutí.

³⁾ Zvláštní provedení viz str. 27.

Jističe velikosti III s $I_{cu} = H$ mohou pracovat v IT sítích do 690 a.c.

JISTIČE, ODPÍNAČE - AC PROVOZ

3P 4P

Parametry

Jmenovitý krátkodobý výdržný proud $I_{cw}^{2)}$

Velikost - Typ Označení vypínací schopnosti	I – ARION WL11...			II – ARION WL12...				III – ARION WL13... ¹⁾	
	N	S	H	N	S	H - $I_n \leq 2500$ A	H - $I_n = 3200$ A	H	C
0,5 s	50 kA	66 kA	75 kA	66 kA	80 kA	85 kA	100 kA	100 kA	100 kA
1 s	42 kA	50 kA	66 kA	55 kA	66 kA	80 kA	80 kA	100 kA	100 kA
2 s	29,5 kA	35 kA	46 kA	39 kA	46 kA	65 kA	70 kA	80 kA	80 kA
3 s	24 kA	29 kA	37 kA	32 kA	37 kA	50 kA	65 kA	65 kA	65 kA

¹⁾ Hodnoty v N-pólu = 60 %. ²⁾ Při opačném připojení se hodnoty nemění (vstupní svorky 2, 4, 6, výstupní svorky 1, 3, 5).

Jmenovitá mezní zkratová vypínací schopnost $I_{cu}^{2)}$

Velikost - Typ Označení vypínací schopnosti	I – ARION WL11...			II – ARION WL12...			III – ARION WL13... ¹⁾	
	N	S	H	N	S	H	H	C
415 V a.c., 500 V a.c.	55 kA	66 kA	85 kA	66 kA	80 kA	100 kA	100 kA	150 kA (3-pól), 130 kA (4-pól)
690 V a.c.	42 kA	50 kA	66 kA	50 kA	75 kA	85 kA	85 kA	150 kA (3-pól), 130 kA (4-pól)
1000 V/1150 V a.c.	-	-	50 kA	-	-	50 kA	50 kA	70 kA ³⁾

¹⁾ Hodnoty v N-pólu = 60 %. ²⁾ Při opačném připojení se hodnoty nemění (vstupní svorky 2, 4, 6, výstupní svorky 1, 3, 5). ³⁾ Jmenovité pracovní napětí 1150 V.

Jmenovitá mezní zkratová zapínací schopnost $I_{cm}^{2)}$

Velikost - Typ Označení vypínací schopnosti	I – ARION WL11...			II – ARION WL12...			III – ARION WL13... ¹⁾	
	N	S	H	N	S	H	H	C
415 V a.c., 500 V a.c.	121 kA	145 kA	187 kA	145 kA	176 kA	220 kA	220 kA	330 kA (3-pól), 286 kA (4-pól)
690 V a.c.	88 kA	105 kA	145 kA	105 kA	165 kA	187 kA	187 kA	330 kA (3-pól), 286 kA (4-pól)
1000 V/1150 V a.c.	-	-	105 kA	-	-	105 kA	105 kA	154 kA ³⁾

¹⁾ Hodnoty v N-pólu = 60 %. ²⁾ Při opačném připojení se hodnoty nemění (vstupní svorky 2, 4, 6, výstupní svorky 1, 3, 5). ³⁾ Jmenovité pracovní napětí 1150 V.

Jmenovitý podmíněný zkratový proud $I_{cc}^{1)}$

Velikost - Typ Označení vypínací schopnosti	I – ARION WL11...			II – ARION WL12...			III – ARION WL13...	
	N	S	H	N	S	H	H	C
500 V a.c.	55 kA	66 kA	75 kA	66 kA	80 kA	100 kA	100 kA	100
690 V a.c.	42 kA	50 kA	66 kA	50 kA	75 kA	85 kA	85 kA	100
1000 V/1150 V a.c.	-	-	50 kA	-	-	50 kA ²⁾	50 kA ²⁾	70 kA ²⁾

¹⁾ Při opačném připojení se hodnoty nemění (vstupní svorky 2, 4, 6, výstupní svorky 1, 3, 5). ²⁾ Jmenovité pracovní napětí 1150 V.

Mechanická trvanlivost

		I - ARION WL11...			II - ARION WL12...			III - ARION WL13...	
bez údržby	N	10 000 cyklů			10 000 cyklů			-	
	S	10 000 cyklů			10 000 cyklů			-	
	H	10 000 cyklů			10 000 cyklů			5 000 cyklů	
	C	-			-			5 000 cyklů	
s údržbou ¹⁾	N	20 000 cyklů, 15 000 cyklů (2000 A)			15 000 cyklů			-	
	S	20 000 cyklů, 15 000 cyklů (2000 A)			15 000 cyklů			-	
	H	15 000 cyklů			15 000 cyklů			10 000 cyklů	
	C	-			-			10 000 cyklů	

¹⁾ Při výměně hlavních kontaktů a zhašecích komor.

Elektrická trvanlivost

U_e		I - ARION WL11...			II - ARION WL12...			III - ARION WL13...	
690 V a.c.	bez údržby	N	10 000 cyklů, 7 500 cyklů (2000 A)			7 500 cyklů, 4 000 cyklů (3200 A), 2 000 cyklů (4000 A)			-
		S	10 000 cyklů, 7 500 cyklů (2000 A)			7 500 cyklů, 4 000 cyklů (3200 A), 2 000 cyklů (4000 A)			-
		H	7 500 cyklů			7 500 cyklů, 4 000 cyklů (3200 A), 2 000 cyklů (4000 A)			2 000 cyklů
		C	-			-			1 000 cyklů
1000 V a.c.	bez údržby	N	20 000 cyklů, 15 000 cyklů (2000 A)			15 000 cyklů			-
		S	20 000 cyklů, 15 000 cyklů (2000 A)			15 000 cyklů			-
		H	15 000 cyklů (3P), 10 000 cyklů (4P)			15 000 cyklů			10 000 cyklů
1150 V a.c.	bez údržby	H	1 000 cyklů (2000 A)			1000 cyklů			1000 cyklů
		C	-			-			1000 cyklů
1150 V a.c.	bez údržby	H	-			500 cyklů			500 cyklů
		C	-			-			500 cyklů

¹⁾ Při výměně hlavních kontaktů a zhašecích komor.

JISTIČE, ODPÍNAČE - AC PROVOZ

3P 4P

Parametry

Ztráty při I_n - na 3 póly

Typ	Pevné provedení	Výsuvné provedení
ARION WL1106...	100 W	195 W
ARION WL1108...	100 W	195 W
ARION WL1110...	100 W	195 W
ARION WL1112...	105 W	205 W
ARION WL1116...	170 W	350 W
ARION WL1120...	240 W	440 W
ARION WL1208...	40 W	85 W
ARION WL1210...	45 W	95 W
ARION WL1212...	80 W	165 W
ARION WL1216...	85 W	175 W
ARION WL1220...	180 W	320 W
ARION WL1225...	270 W	520 W
ARION WL1232...	410 W	710 W
ARION WL1340...	520 W	810 W
ARION WL1350...	630 W	1050 W
ARION WL1363...	900 W	1600 W

Závislost maximálního zatížení jističe/odpínače na teplotě okolí

Typ	55 °C	60 °C	70 °C
ARION WL1106...	630 A	630 A	630 A
ARION WL1108...	800 A	800 A	800 A
ARION WL1110...	1000 A	1000 A	1000 A
ARION WL1112...	1250 A	1250 A	1210 A
ARION WL1116...	1600 A	1600 A	1490 A
ARION WL1120...	2000 A	1930 A	1780 A
ARION WL1208...	800 A	800 A	800 A
ARION WL1210...	1000 A	1000 A	1000 A
ARION WL1212...	1250 A	1250 A	1250 A
ARION WL1216...	1600 A	1600 A	1600 A
ARION WL1220...	2000 A	2000 A	2000 A
ARION WL1225...	2500 A	2500 A	2280 A
ARION WL1232...	3200 A	3020 A	2870 A
ARION WL1340...	4000 A	4000 A	4000 A
ARION WL1350...	5000 A	5000 A	5000 A
ARION WL1363...	5920 A	5810 A	5500 A

Hmotnost

Typ	3-pól		4-pól	
	Pevné provedení	Výsuvný jistič + výsuvné zařízení	Pevné provedení	Výsuvný jistič + výsuvné zařízení
ARION WL1106...	43 kg	45 + 25 = 70 kg	50 kg	54 + 30 = 84 kg
ARION WL1108...	43 kg	45 + 25 = 70 kg	50 kg	54 + 30 = 84 kg
ARION WL1110...	43 kg	45 + 25 = 70 kg	50 kg	54 + 30 = 84 kg
ARION WL1112...	43 kg	45 + 25 = 70 kg	50 kg	54 + 30 = 84 kg
ARION WL1116...	43 kg	45 + 25 = 70 kg	50 kg	54 + 30 = 84 kg
ARION WL1120...	43 kg	45 + 25 = 70 kg	50 kg	54 + 30 = 84 kg
ARION WL1208...	56 kg	60 + 31 = 91 kg	67 kg	72 + 37 = 109 kg
ARION WL1210...	56 kg	60 + 31 = 91 kg	67 kg	72 + 37 = 109 kg
ARION WL1212...	56 kg	60 + 31 = 91 kg	67 kg	72 + 37 = 109 kg
ARION WL1216...	56 kg	60 + 31 = 91 kg	67 kg	72 + 37 = 109 kg
ARION WL1220...	56 kg	60 + 31 = 91 kg	67 kg	72 + 34 = 106 kg
ARION WL1225...	59 kg	63 + 39 = 102 kg	71 kg	76 + 47 = 123 kg
ARION WL1232...	64 kg	68 + 45 = 113 kg	77 kg	82 + 54 = 136 kg
ARION WL1340...	82 kg	88 + 60 = 148 kg	99 kg	106 + 84 = 190 kg
ARION WL1350...	82 kg	88 + 60 = 148 kg	99 kg	106 + 84 = 190 kg
ARION WL1363...	90 kg	70 + 108 = 178 kg	108 kg	108 + 119 = 227 kg

ODPÍNAČE - DC PROVOZ

3P 4P



Velikost II

Parametry

Typ		ARION WL1210-8AA...	ARION WL1220-8AA...	ARION WL1240-8AA...
Velikost		II	II	II
Normy		ČSN EN 60947-3 EN 60947-3 IEC 60947-3 DIN VDE 0660 díl 101	ČSN EN 60947-3 EN 60947-3 IEC 60947-3 DIN VDE 0660 díl 101	ČSN EN 60947-3 EN 60947-3 IEC 60947-3 DIN VDE 0660 díl 101
Certifikační značky		CE (S) (P)	CE (S) (P)	CE (S) (P)
Počet pólů		3, 4	3, 4	3, 4
Jmenovitý proud	I_n	1000 A	2000 A	4000 A
Jmenovité pracovní napětí	U_e	300 V d.c. ¹⁾ 600 V d.c. ¹⁾ 1000 V d.c. ^{1) 2)}	300 V d.c. ¹⁾ 600 V d.c. ¹⁾ 1000 V d.c. ^{1) 2)}	300 V d.c. ¹⁾ 600 V d.c. ¹⁾ 1000 V d.c. ^{1) 2)}
Jmenovité impulzní napětí				
	- hlavní proudová dráha	12 kV	12 kV	12 kV
	- pomocné obvody	4 kV	4 kV	4 kV
	- ovládací obvody	2,5 kV	2,5 kV	2,5 kV
Jmenovité izolační napětí	U_i	1000 V/1150 V	1000 V/1150 V	1000 V/1150 V
Jmenovitý krátkodobý výdržný proud	I_{cw}	viz tabulka na str. 50	viz tabulka na str. 50	viz tabulka na str. 50
Jmenovitý podmíněný zkratový proud	I_{cc}	viz tabulka na str. 50	viz tabulka na str. 50	viz tabulka na str. 50
Doba zapnutí mechanicky		35 ms	35 ms	35 ms
Doba vypnutí mechanicky		34 ms	34 ms	34 ms
Ztrátový výkon při I_n na 1 pól		280 W	770 W	1640 W
Mechanická trvanlivost				
	- bez údržby	10 000 cyklů	10 000 cyklů	10 000 cyklů
	- s údržbou ³⁾	15 000 cyklů	15 000 cyklů	15 000 cyklů
Elektrická trvanlivost				
	- bez údržby	6000 cyklů	6000 cyklů	4000 cyklů
		1000 cyklů (1000 V d.c.)	1000 cyklů (1000 V d.c.)	1000 cyklů (1000 V d.c.)
	- s údržbou ³⁾	15 000 cyklů	15 000 cyklů	15 000 cyklů
Hustota spínání	$U_e = 600$ d.c. V (1000 V d.c)	60 cyklů/hod (20)	60 cyklů/hod (20)	60 cyklů/hod (20)
Stupeň krytí		IP20, IP41 s těsnícím rámem, IP55 s průhledným krytem		
Referenční teplota okolí		40 °C	40 °C	40 °C
Rozsah teploty okolí				
	provoz	- 25 °C ÷ + 70 °C	- 25 °C ÷ + 70 °C	- 25 °C ÷ + 70 °C
	skladování	- 40 °C ÷ + 70 °C	- 40 °C ÷ + 70 °C	- 40 °C ÷ + 70 °C
Nadmořská výška		2000 m	2000 m	2000 m
Klimatická odolnost		IEC 68 díl 30-20	IEC 68 díl 30-20	IEC 68 díl 30-20
Hmotnost		viz tabulka na str. 50	viz tabulka na str. 50	viz tabulka na str. 50

¹⁾ Jmenovité pracovní napětí podle zapojení viz str. 50.

²⁾ Zvláštní provedení viz str. 27.

³⁾ Při výměně hlavních kontaktů a zhašecích komor.

■ Pro možnost jistění DC obvodů kontaktujte prosím technickou podporu. Kontakt je uveden na obálce.

ODPÍNAČE - DC PROVOZ

3P 4P

Parametry

Jmenovitý krátkodobý výdržný proud $I_{cw}^{1)}$

Pracovní napětí U_e	Typ	ARION WL1210-8AA...	ARION WL1220-8AA...	ARION WL1240-8AA...
300 V d.c.		30 kA/1 s	30 kA/1 s	30 kA/1 s
600 V d.c.		25 kA/1 s	25 kA/1 s	25 kA/1 s
1000 V d.c.		20 kA/1 s	20 kA/1 s	20 kA/1 s

¹⁾ Při opačném připojení odpínače se hodnoty nemění (vstupní svorky 2, 4, 6, výstupní svorky 1, 3, 5).

Jmenovitý podmíněný zkratový proud $I_{cc}^{1)}$

Pracovní napětí U_e	Typ	ARION WL1210-8AA...	ARION WL1220-8AA...	ARION WL1240-8AA...
300 V d.c.		30 kA/1 s	30 kA/1 s	30 kA/1 s
600 V d.c.		25 kA/1 s	25 kA/1 s	25 kA/1 s
1000 V d.c.		20 kA/1 s	20 kA/1 s	20 kA/1 s

¹⁾ Při opačném připojení odpínače se hodnoty nemění (vstupní svorky 2, 4, 6, výstupní svorky 1, 3, 5).

Hmotnost

Typ	3-pól		4-pól	
	Pevné provedení	Výsuvný jistič + výsuvné zařízení	Pevné provedení	Výsuvný jistič + výsuvné zařízení
ARION WL1210-8AA...	56 kg	60 + 31 = 91 kg	67 kg	72 + 37 = 109 kg
ARION WL1220-8AA...	56 kg	60 + 31 = 91 kg	67 kg	72 + 37 = 109 kg
ARION WL1240-8AA...	64 kg	68 + 45 = 113 kg	77 kg	82 + 54 = 136 kg

Závislost jmenovitých proudů na teplotě okolí

Typ	55 °C	60 °C	70 °C
ARION WL1210-8AA...	1000 A	1000 A	1000 A
ARION WL1220-8AA...	2000 A	2000 A	1950 A
ARION WL1240-8AA...	3640 A	3500 A	3250 A

Zapojení odpínačů pro DC provoz podle velikosti pracovního napětí

Jmenovité provozní napětí	Doporučený počet sériově řazených kontaktů	3-pólové odpínače Provozní proudy do 4000 A na proudovou dráhu	4-pólové odpínače Provozní proudy do 4000 A na proudovou dráhu
do 300 V + 10 %		 1-pólové spínání, 3 proudové dráhy paralelně pouze při uzemněné síti 2-pólové spínání	 1-pólové spínání, 4 proudové dráhy paralelně pouze při uzemněné síti 2-pólové spínání 2 proudové dráhy paralelně
nad 300 V + 10 % do 600 V + 10 %		 2-pólové spínání, pouze při uzemněné síti	 1-pólové spínání, 2 proudové dráhy paralelně pouze při uzemněné síti 2-pólové spínání
nad 600 V + 10 % do 1000 V + 10 %		 1-pólové spínání, pouze při uzemněné síti	 2-pólové spínání, pouze při uzemněné síti

Připojení odpínače je nezávislé na polaritě. Schémata zapojení mohou být logicky obměněna. Pokud jsou paralelní nebo sériově propojení provedena přímo na hlavních přívodech jističe, pak z tepelných důvodů mohou být jističe trvale zatěžovány pouze 80 % přípustného jmenovitého proudu. Jsou-li tato propojení provedena ve vzdálenosti 1 m a dále od hlavních přívodů, může být jistič zatížen plným jmenovitým proudem.

Uzemněná síť

Zátěž

JISTIČE, ODPÍNAČE

Schéma

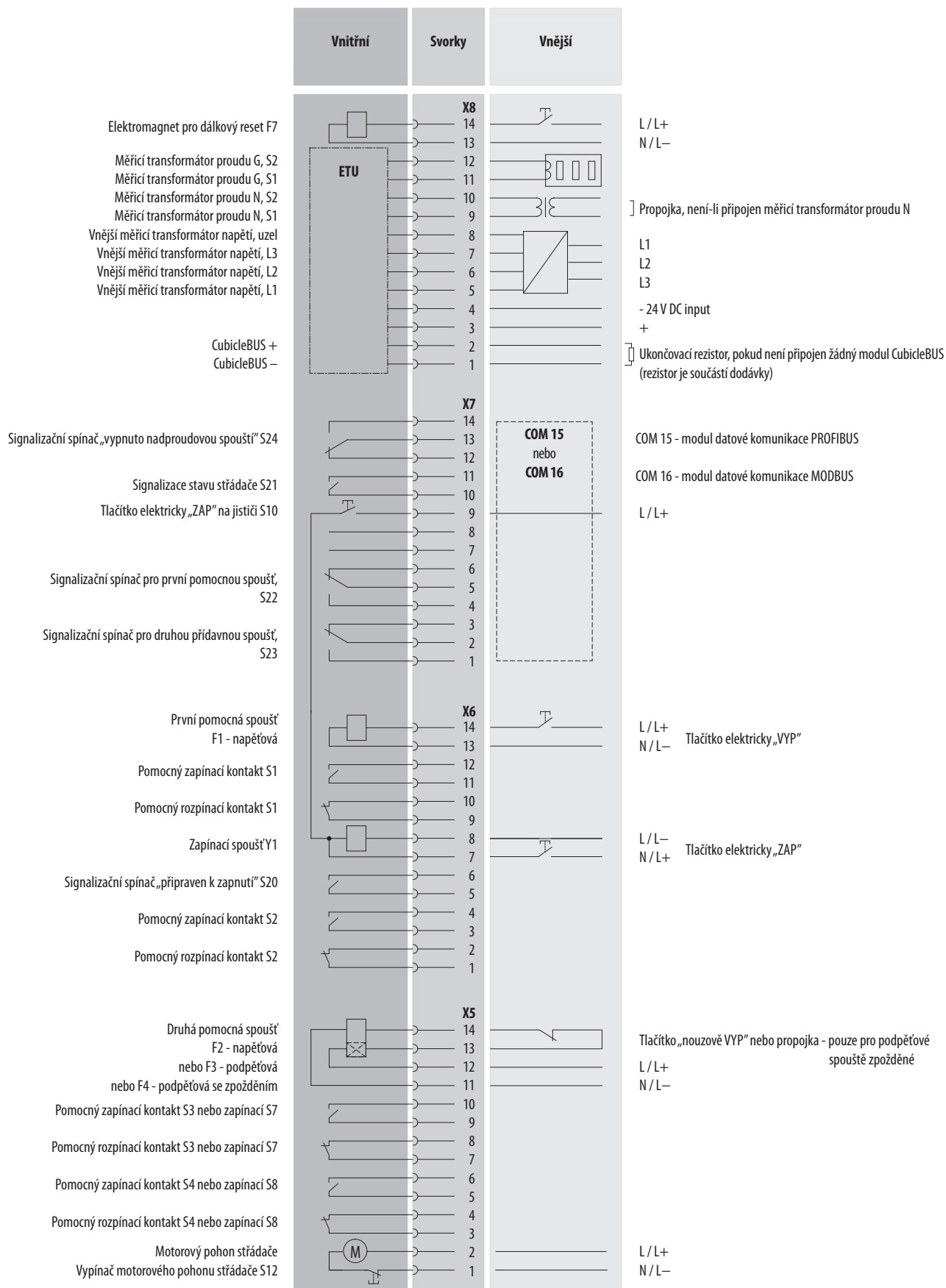

JISTIČE, ODPÍNAČE

Schéma

Příklad zapojení ovládacích obvodů

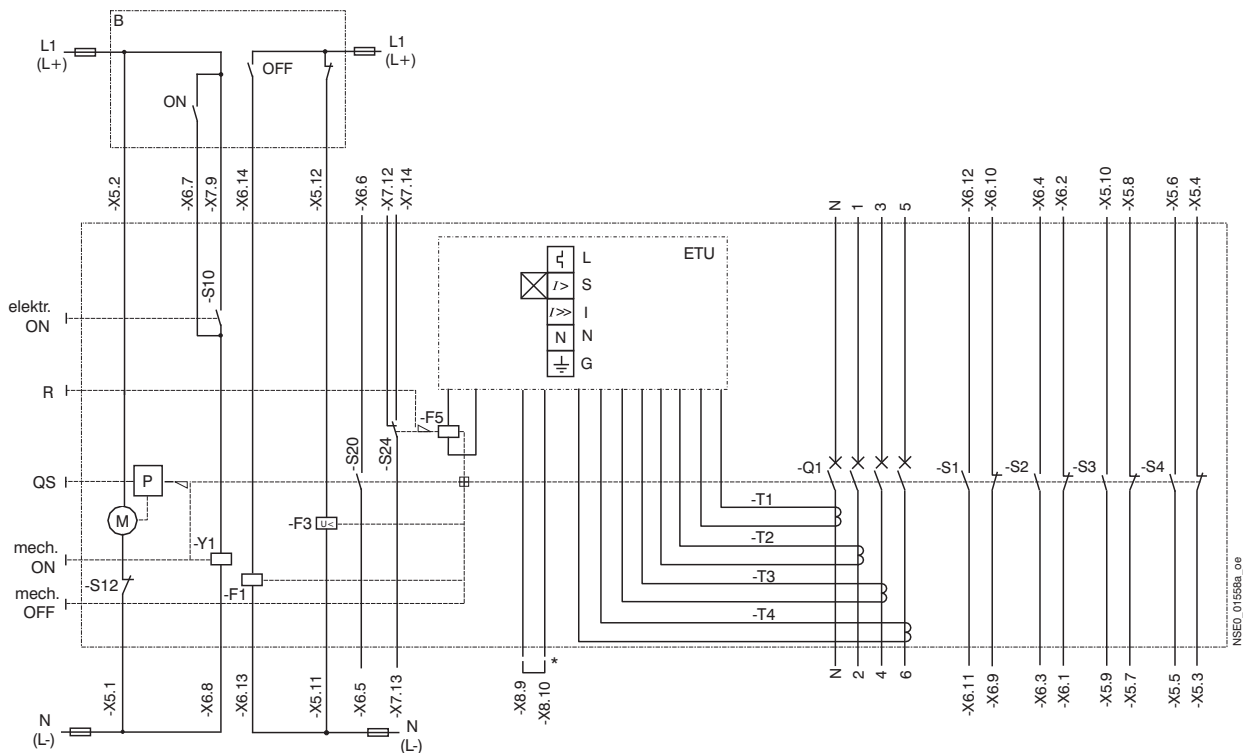

Popis schématu

- T1, T2, T3 - proudové transformátory
 Q1 - hlavní kontakty
 ETU - nadproudová spoušť u jističe, odpínač je bez nadproudové spouště
 S1, S2, S3, S4 - pomocné spínače
 F1 - 1. pomocná spoušť – napěťová spoušť
 F3 - 2. pomocná spoušť – podpěťová spoušť
 F5 - napěťová cívka – ovládaná nadproudovou spouští
 Y1 - zapínací spoušť
 S10 - spínač pro elektrické zapnutí
 S12 - vypínač motorového pohonu střádače
 S20 - signalizační spínač připraveno k zapnutí
 S24 - signalizační spínač „vypnuto nadproudovou spouští“ – může být pouze u jističe
 P - střádač
 M - motor
 R - indikační a resetovací tlačítka na nadproudové spoušti – signalizuje vypnutí nadproudovou spouští
 QS - páka střádače
 elektr. ON - tlačítko pro elektrické zapnutí na čelním panelu jističe
 mech. ON - tlačítko pro mechanické zapnutí
 B - doporučené zapojení ovládacích obvodů – není součástí jističe/odpínače
 - ON – tlačítko pro elektrické dálkové zapnutí
 - OFF – tlačítko pro elektrické dálkové vypnutí

* Propojka, není-li připojen měřící transformátor proudu.

JISTIČE, ODPÍNAČE

Připojování a montáž

Doporučené rozměry hlavních přívodů a minimální průřezy

Typ	Rozměry Cu pasů [mm]	Minimální průřez [mm ²]
ARION WL1106...	1x 60 x 10	600
ARION WL1108...	1x 60 x 10	600
ARION WL1110...	1x 60 x 10	600
ARION WL1112...	2x 50 x 8	800
ARION WL1116...	2x 50 x 10	1000
ARION WL1120...	3x 50 x 10	1500
ARION WL1208...	1x 80 x 8	500
ARION WL1212...	2x 80 x 5	800
ARION WL1216...	2x 80 x 8	1000
ARION WL1220...	4x 80 x 5	1500
ARION WL1225...	3x 80 x 8	2000
ARION WL1232...	4x 80 x 10	3000
ARION WL1340...	4x 120 x 10	4000
ARION WL1350...	5x 120 x 10	6000
ARION WL1363...	6x 120 x 10	7200

Hlavní (silový) obvod

- připojuje se Cu pasy
- pro rozšíření možnosti připojování se vyrábějí připojovací sady viz „Typy hlavních přívodů“
- je možné opačné připojení (záměna vstupních a výstupních svorek) bez omezení jmenovité mezní zkratové vypínací schopnosti I_{cu}
- připojovací pasy doporučujeme natřít barvou
- musí být provedeno mechanické zpevnění vstupních a výstupních vodičů/ pasů tak, aby nedocházelo k přenášení elektrodynamických sil do jističe/odpínače při zkratech viz obr.

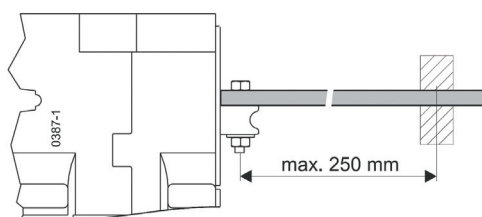

Zadní horizontální přívod
Zadní vertikální přívod
Zadní přírubový přívod

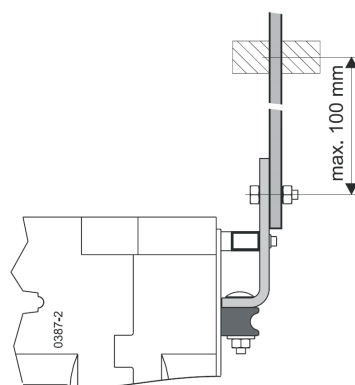

Přední přívod jedna řada otvorů
Přední přívod dvě řady otvorů

Typy hlavních přívodů

Pevné provedení

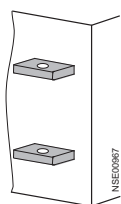

Zadní horizontální přívod

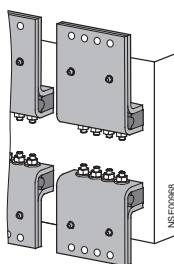

Přední přívod jedna řada otvorů
- dodávka na zakázku

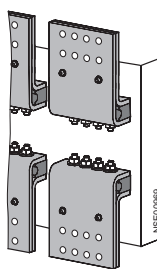

Přední přívod dvě řady otvorů

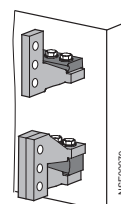

Zadní vertikální přívod

Výsuvné provedení

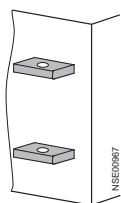

Zadní horizontální přívod

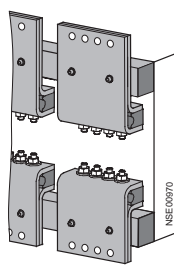

Přední přívod jedna řada otvorů
- dodávka na zakázku

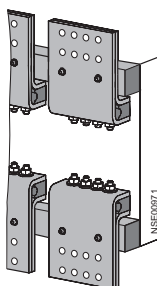

Přední přívod dvě řady otvorů

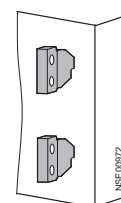

Zadní vertikální přívod

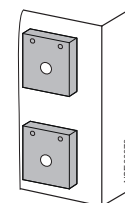

Zadní přírubový přívod
- dodávka na zakázku

JISTIČE, ODPÍNAČE

3P 4P

Připojování a montáž

Svorkovnice a konektory

Dodaný jistič/odpínač je vždy vybaven všemi konektory a svorkovnicemi pro připojení zvolených pomocných obvodů.

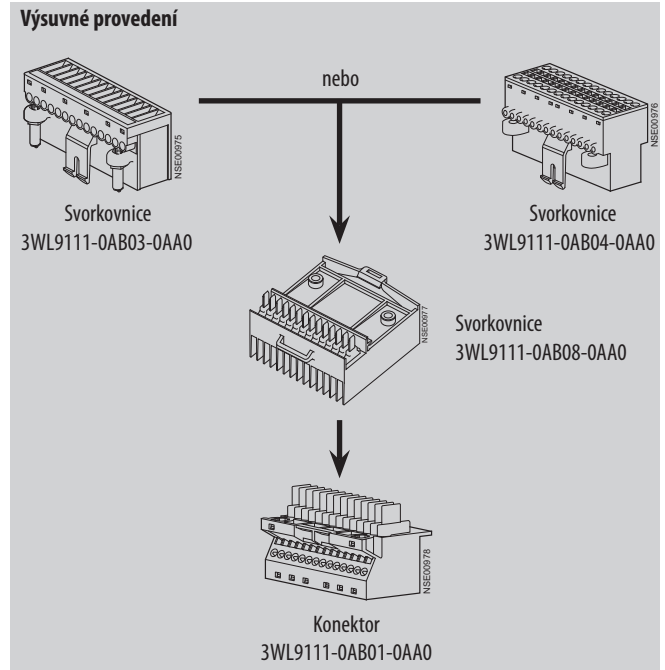
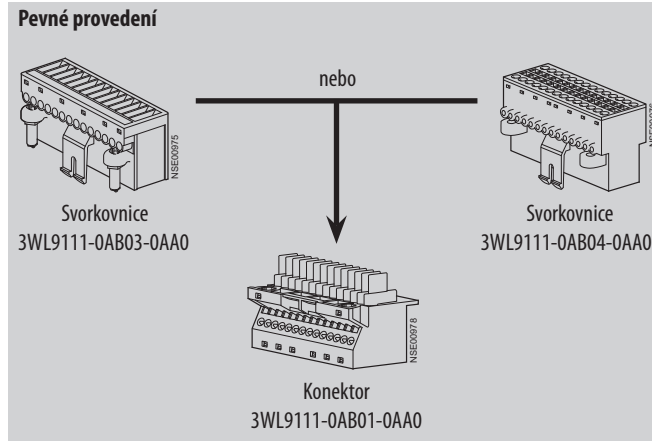

Připojovací průřezy vodičů pomocných obvodů

Typ vodiče	Typ svorky	Šroubové svorky	Pružinové svorky
Cu lanko bez dutinky		2x 0,5 mm ² ÷ 2x 1,5 mm ² , 1x 2,5 mm ²	2x 0,5 mm ² ÷ 2x 2,5 mm ²
Cu lanko s dutinkou (DIN 46 228 T.2)		1x 0,5 mm ² ÷ 1x 1,5 mm ²	2x 0,5 mm ² ÷ 2x 1,5 mm ²
Cu lanka s dvojitou dutinkou (DIN 46 228 T.2)		2x 0,5 mm ² ÷ 2x 1,5 mm ²	-

JISTIČE, ODPÍNAČE

Popis jističe, odpínače

Jistič

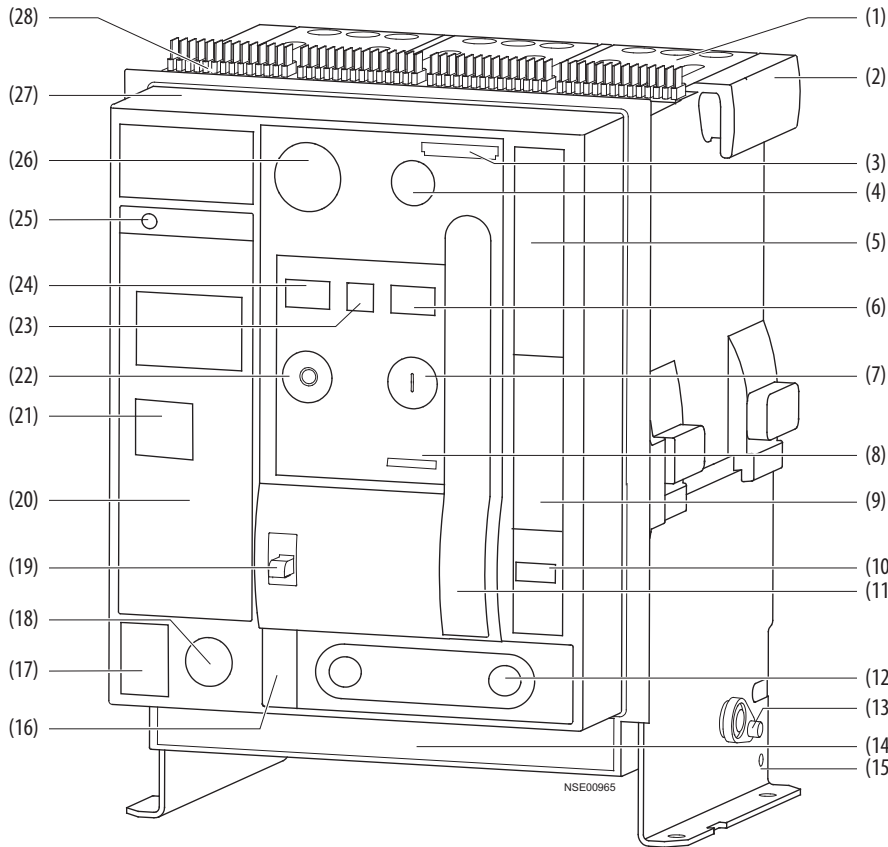

- 1 Zhášecí komory
- 2 Transportní rukojeť
- 3 Štítek pro popis uživatelem
- 4 Volitelně vypínač motor. pohonu střadače nebo tlačítko „elektricky ZAP“
- 5 Štítek s parametry jističe (jmenovité hodnoty)
- 6 Mechanický ukazatel stavu střadače
- 7 Tlačítko „mechanicky ZAP“
- 8 Údaj o jmenovitém proudu jističe
- 9 Piktogram návodu na manipulaci s výsuvným jističem (jen u výsuvného provedení)
- 10 Počítadlo sepnutí (volitelně)
- 11 Páka ručního pohonu střadače
- 12 Klika pro vysouvání/zasouvání (jen u výsuvného provedení)
- 13 Hřídel posuvu výsuvného jističe (jen u výsuvného provedení)
- 14 Štítek s údaji o vybavení jističe
- 15 Otvor pro ochranné uzemnění
- 16 Indikace polohy jističe ve výsuvném zařízení
- 17 Tabulka s údaji pro jistění zemního zkratu
- 18 Uzamykací zařízení proti posouvání výsuvného jističe (volitelně)
- 19 Mechanické odjištění kliky pro vysouvání/zasouvání (jen u výsuvného provedení)
- 20 Nadproudová spoušť
- 21 Modul jmenovitého proudu
- 22 Tlačítko „mechanicky VYP“ nebo hříbové tlačítko „Nouzové VYP“ (volitelně)
- 23 Mechanický ukazatel „připraven k zapnutí“
- 24 Mechanický ukazatel stavu jističe
- 25 Mechanický ukazatel vypnutí nadproudovou spouští (tlačítko resetu)
- 26 Uzamykací zařízení proti neoprávněnému zapnutí (volitelně)
- 27 Ovládací panel
- 28 Modul kluzných kontaktů

Výsuvné zařízení

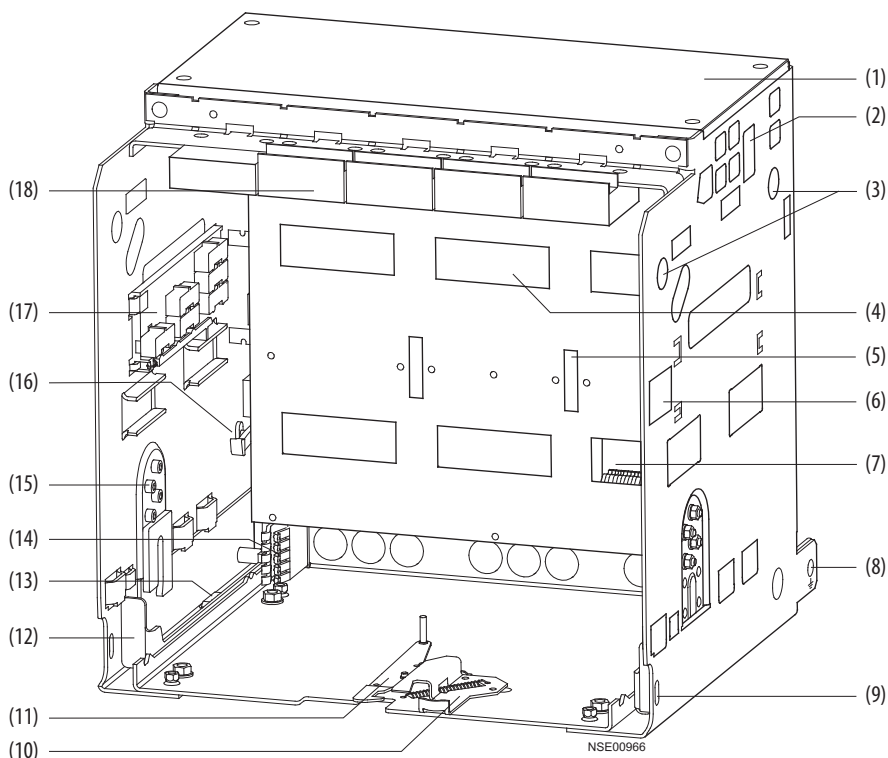

- 1 Kryt zhášecích komor (volitelně)
- 2 Výfukové otvory
- 3 Otvory pro jeřábové háky
- 4 Izolační kryt (volitelně)
- 5 Uzamykání izolačního krytu
- 6 Typový štítek výsuvného zařízení
- 7 Rozpojovací kontakty hlavních přívodů
- 8 Otvor pro ochranné uzemnění - průměr 14 mm
- 9 Uzamykací zařízení pro výsuvací kolejnice
- 10 Blokování vysunutí při otevřených dveřích rozvaděče (volitelně)
- 11 Blokovací zařízení proti otevření dveří rozvaděče (volitelně)
- 12 Výsuvná kolejnice
- 13 Kódování jmenovitého proudu jističe
- 14 Ochrana uzemněním - kontaktní modul pro výsuvné zařízení (volitelně)
- 15 Kódování výsuvného zařízení (volitelně)
- 16 Páka pro otevření izolačního krytu (volitelně)
- 17 Pro signalizaci polohy ve výsuvném zařízení (volitelně)
- 18 Modul kluzných kontaktů

JISTIČE, ODPÍNAČE

Rozměry - velikost I - pevné provedení

Zadní horizontální přívod

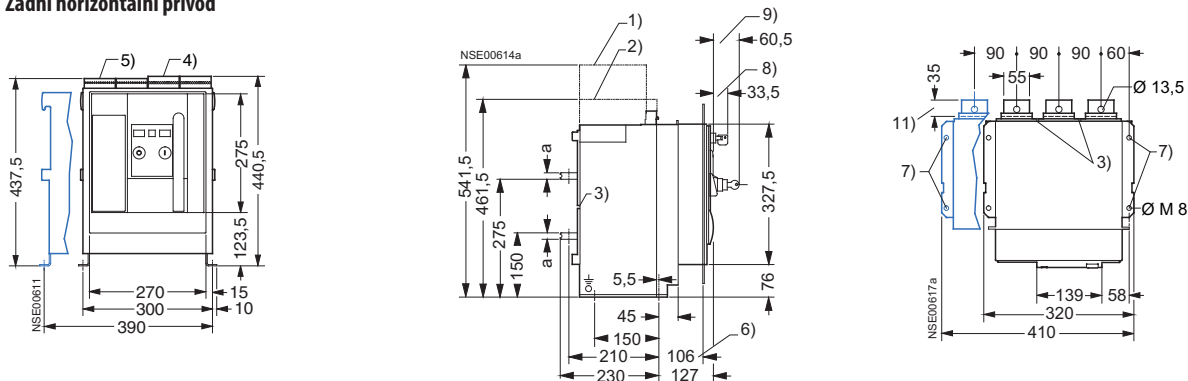

Přední přívod jedna řada otvorů

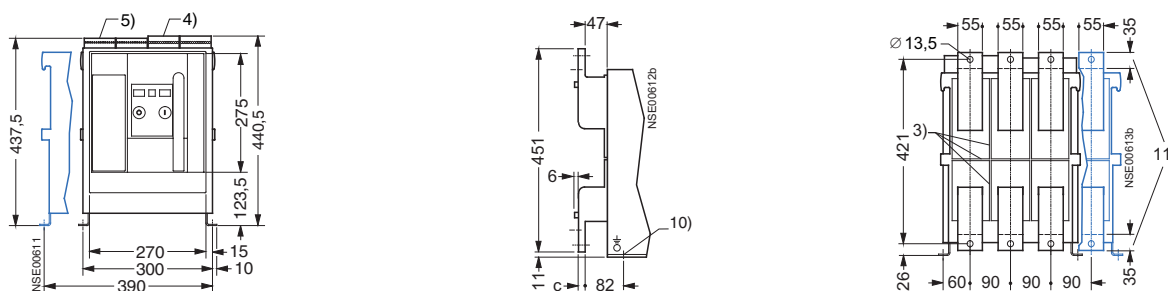

Přední přívod dvě řady otvorů

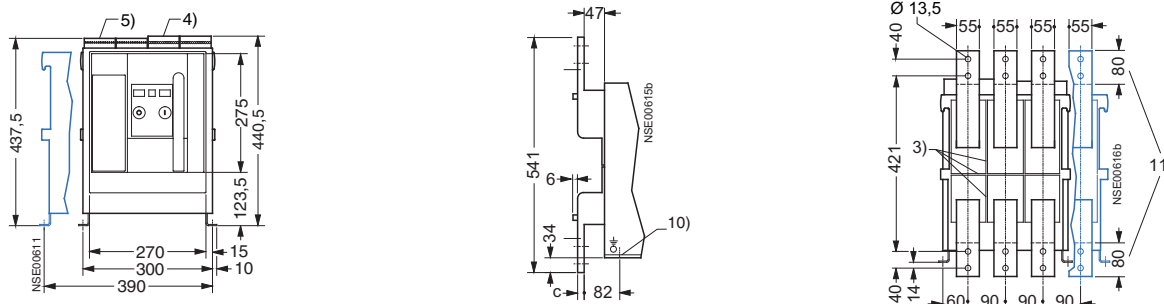

Zadní vertikální přívod

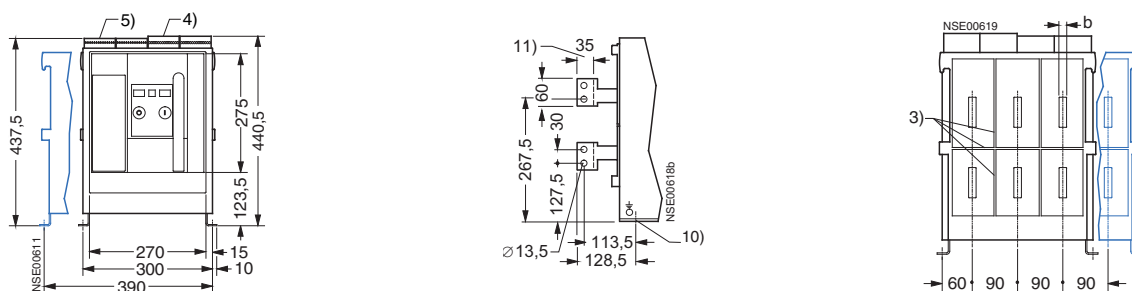

4-pólové provedení

- 1) Montážní prostor pro výměnu zhašecích komor.
- 2) Deionizační prostor, prostor pro připojení pomocných obvodů.
- 4) Konektory pomocných obvodů se šroubovými svorkami (SIGUT).
- 5) Konektory pomocných obvodů s pružinovými svorkami.
- 6) Rozměr k vnitřní ploše zavěšených dveří rozváděče.
- 7) Upevňovací body k montáži jističe.
- 8) Uzamykací zařízení proti neoprávněnému zapnutí, na čelním ovládacím panelu.
- 9) Uzamykací zařízení proti mechanickému ZAP/VYP.
- 10) Otvory pro upevňovací šrouby, průměr 10 mm.
- 11) Styčná plocha.

Jmenovitý proud	Rozměr	a	b	c
do 1000 A		10	10	10
1250 ÷ 2000 A		15	20	15

JISTIČE, ODPÍNAČE

Rozměry - velikost I - výsuvné provedení

Zadní horizontální přívod

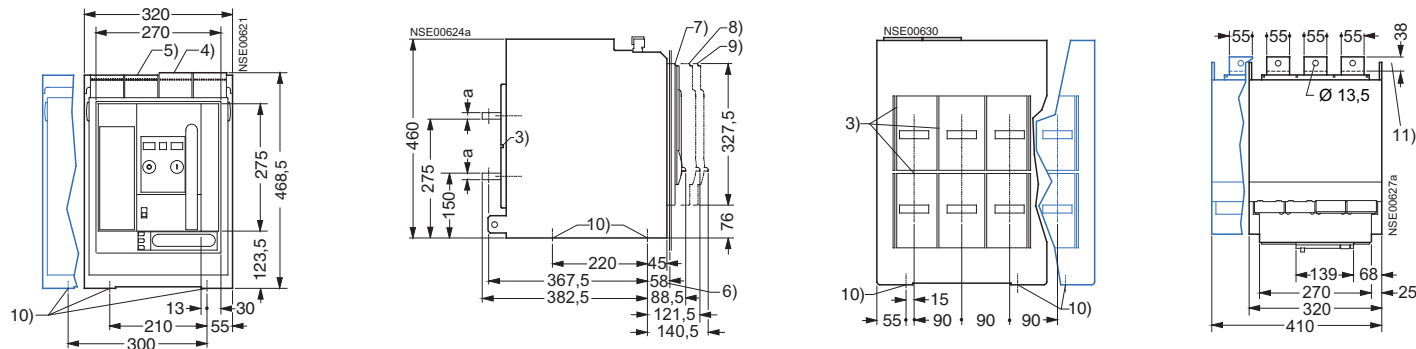

Přední přívod jedna řada otvorů

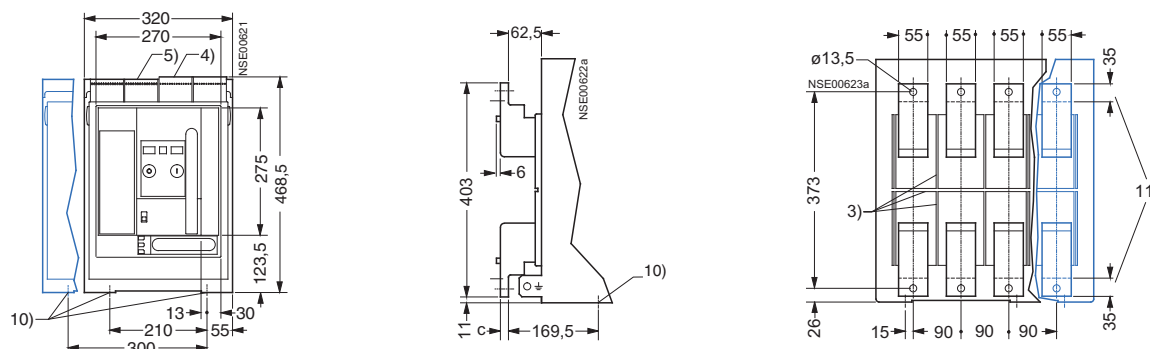

Přední přívod dvě řady otvorů

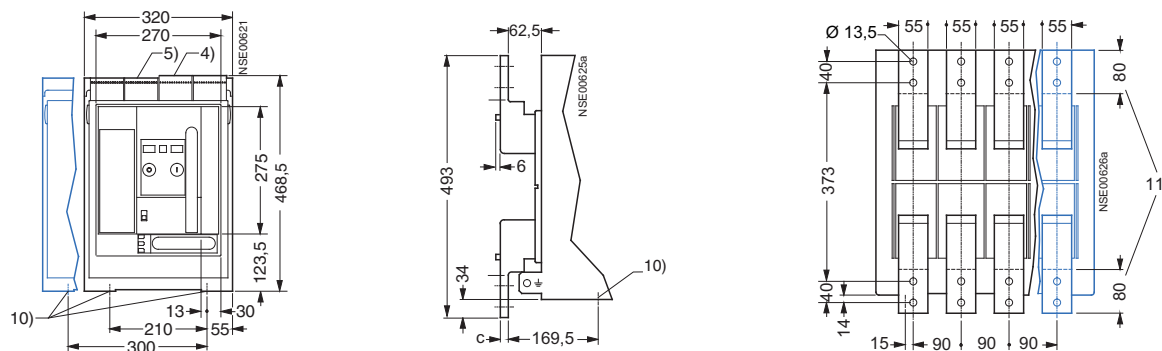

4-pólové provedení

- 4) Konektory pomocných obvodů se šroubovými svorkami (SIGUT).
- 5) Konektory pomocných obvodů s pružinovými svorkami.
- 6) Rozměr k vnitřní ploše zavřených dveří rozváděče.
- 7) Arion v pracovní poloze.
- 8) Arion ve zkušební poloze.
- 9) Arion v odpojené poloze.
- 10) Otvory pro upevňovací šrouby, průměr 10 mm.
- 11) Styčná plocha.

Jmenovitý proud	Rozměr	a	b	c
do 1000 A		10	10	10
1250 ÷ 2000 A		15	20	15

JISTIČE, ODPÍNAČE

Rozměry - velikost I - výsuvné provedení

Zadní vertikální přívod

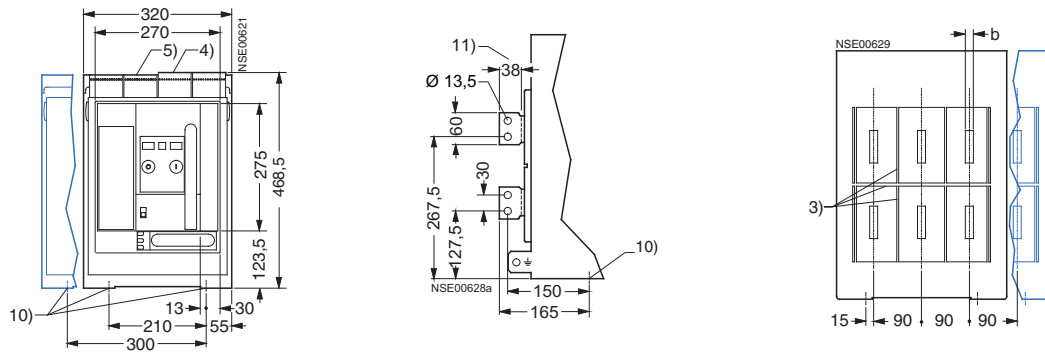

Zadní přírubový přívod

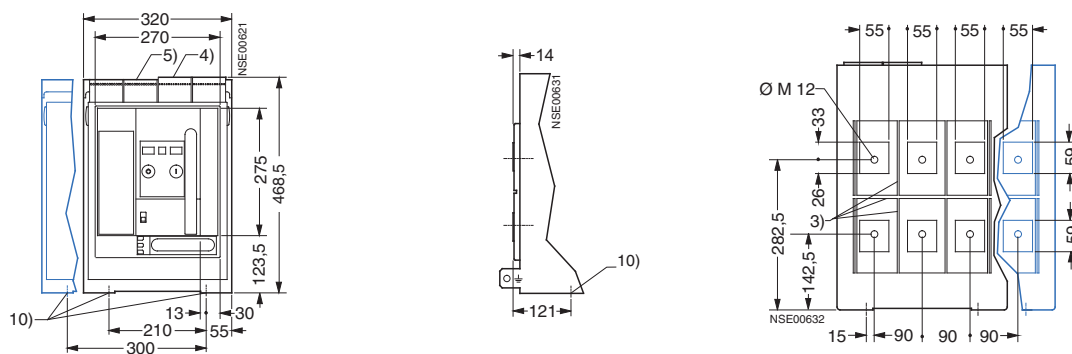

4-pólové provedení

- 4) Konektory pomocných obvodů se šroubovými svorkami (SIGUT).
- 5) Konektory pomocných obvodů s pružinovými svorkami.
- 6) Rozměr k vnitřní ploše zavřených dveří rozváděče.
- 7) Arion v pracovní poloze.
- 8) Arion ve zkušební poloze.
- 9) Arion v odpojené poloze.
- 10) Otvory pro upevňovací šrouby, průměr 10 mm.
- 11) Styčná plocha.

Jmenovitý proud	Rozměr	a	b	c
do 1000 A		10	10	10
1250 ÷ 2000 A		15	20	15

JISTIČE, ODPÍNAČE

Rozměry - velikost II - pevné provedení

Zadní horizontální přívod

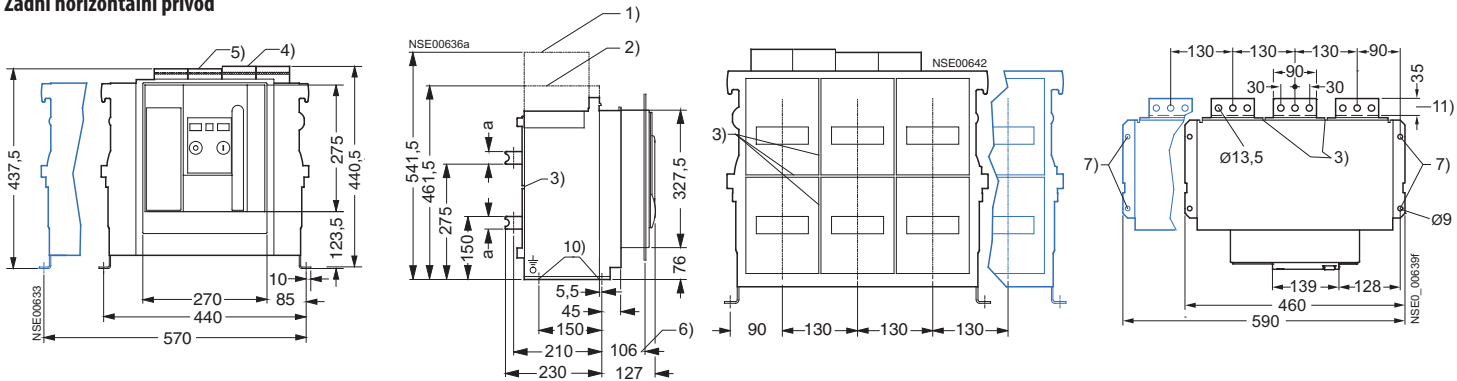

Přední přívod jedna řada otvorů

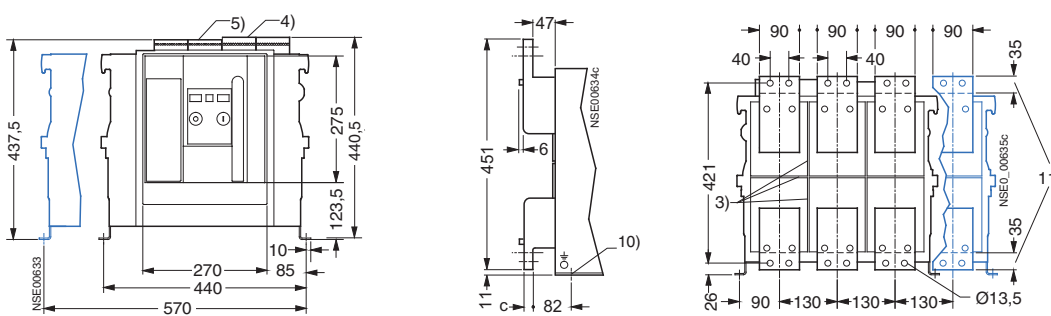

Přední přívod dvě řady otvorů

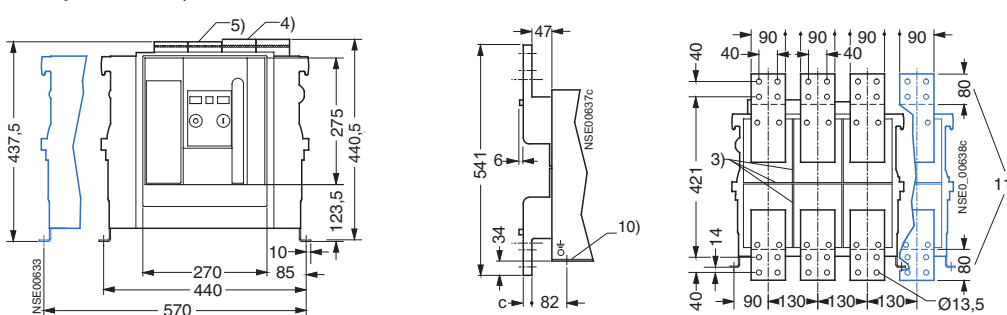

4-pólové provedení

- 1) Montážní prostor pro výměnu zážehacích komor.
- 2) Deionizační prostor, prostor pro připojení pomocných obvodů.
- 4) Konektory pomocných obvodů se šroubovými svorkami (SIGUT).
- 5) Konektory pomocných obvodů s pružinovými svorkami.
- 6) Rozměr k vnitřní ploše zavřených dveří rozváděče.
- 7) Upevňovací body k montáži jističe.
- 10) Otvory pro upevňovací šrouby, průměr 10 mm.
- 11) Styčná plocha.

Jmenovitý proud	Rozměr	a	b	c
do 2000 A		10	15	10
2500 A		15	15	20
3200 A		30	30	20

JISTIČE, ODPÍNAČE

Rozměry - velikost II - pevné provedení

Zadní vertikální přívod

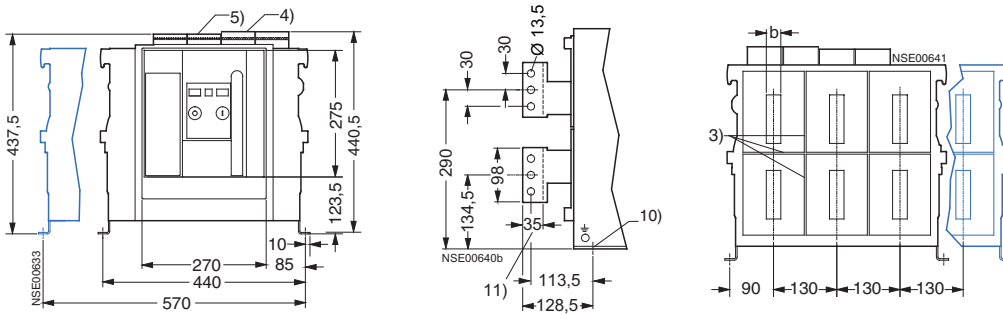

Zadní vertikální přívod - 4000 A

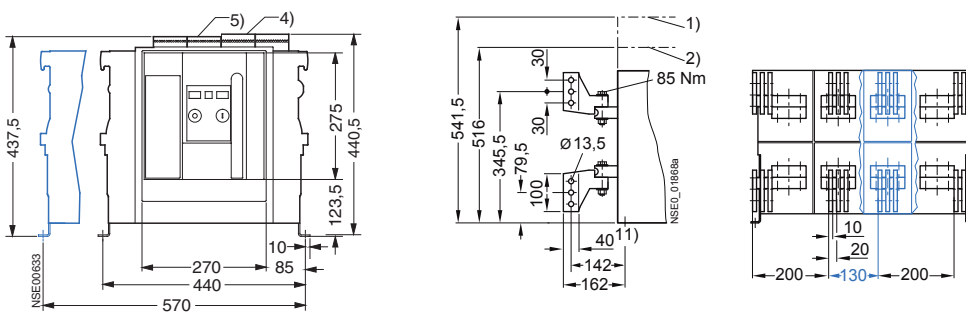

4-pólové provedení

- 1) Montážní prostor pro výměnu zhášecích komor.
- 2) Deionizační prostor, prostor pro připojení pomocných obvodů.
- 4) Konektory pomocných obvodů se šroubovými svorkami (SIGUT).
- 5) Konektory pomocných obvodů s pružinovými svorkami.
- 6) Rozměr k vnitřní ploše zavřených dveří rozváděče.
- 7) Upevňovací body k montáži jističe.
- 10) Otvory pro upevňovací šrouby, průměr 10 mm.
- 11) Styčná plocha.

Jmenovitý proud	Rozměr	a	b	c
do 2000 A		10	15	10
2500 A		15	15	20
3200 A		30	30	20

JISTIČE, ODPÍNAČE

Rozměry - velikost II - výsuvné provedení

Zadní horizontální přívod

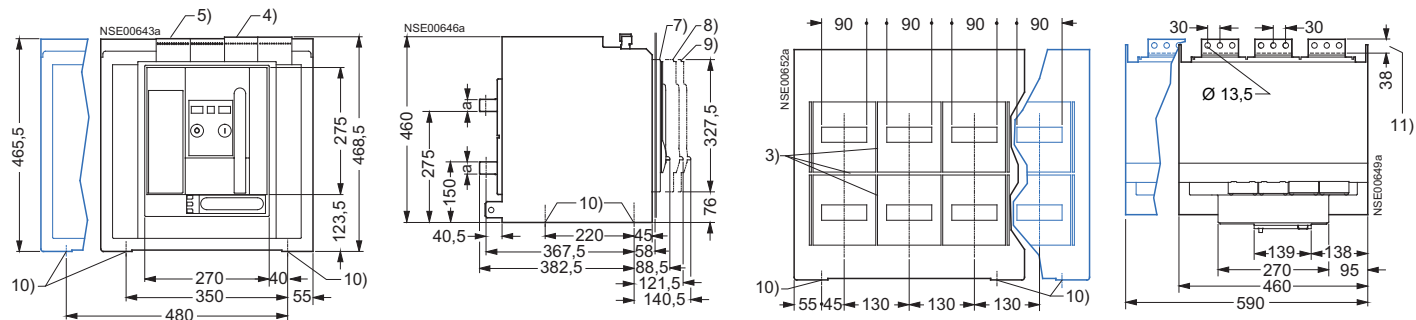

Přední přívod jedna řada otvorů

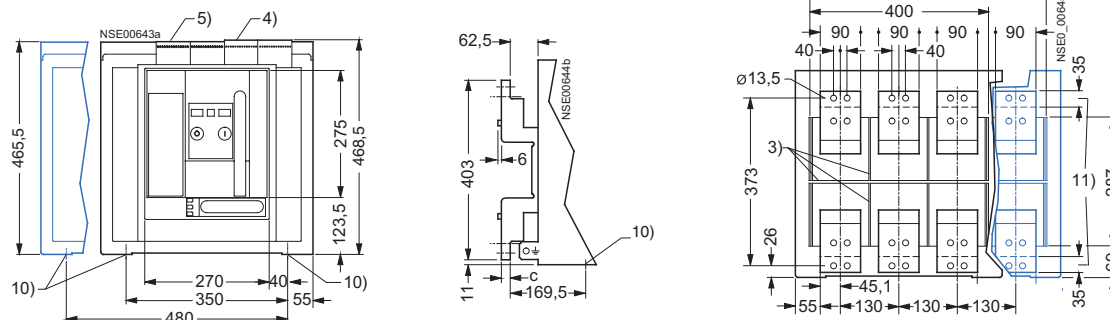

Přední přívod dvě řady otvorů

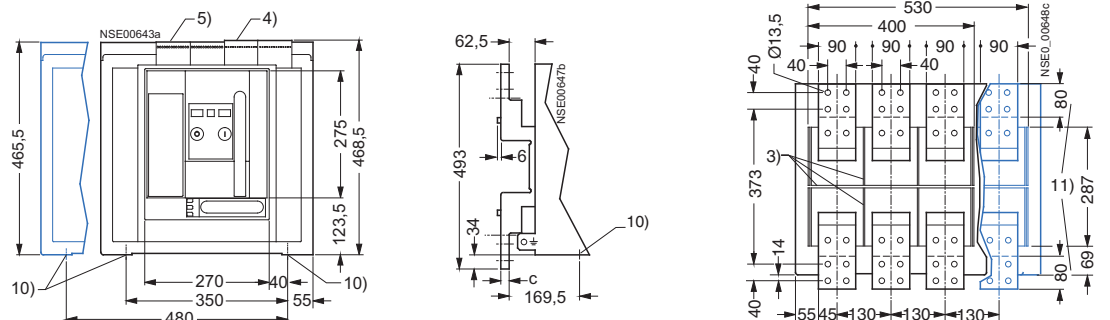

4-pólové provedení

- 4) Konektory pomocných obvodů se šroubovými svorkami (SIGUT).
- 5) Konektory pomocných obvodů s pružinovými svorkami.
- 7) Arion v pracovní poloze.
- 8) Arion ve zkušební poloze.
- 9) Arion v odpojené poloze.
- 10) Otvory pro upevňovací šrouby, průměr 10 mm.
- 11) Styčná plocha.

Jmenovitý proud	Rozměr	a	b	c
do 2000 A		10	15	10
2500 A		15	15	20
3200 A		30	30	20

JISTIČE, ODPÍNAČE

Rozměry - velikost II - výsuvné provedení

Zadní vertikální přívod

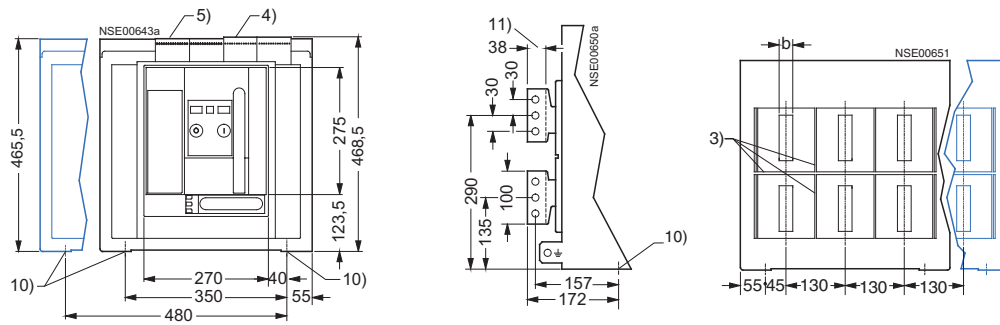

Zadní přírubový přívod

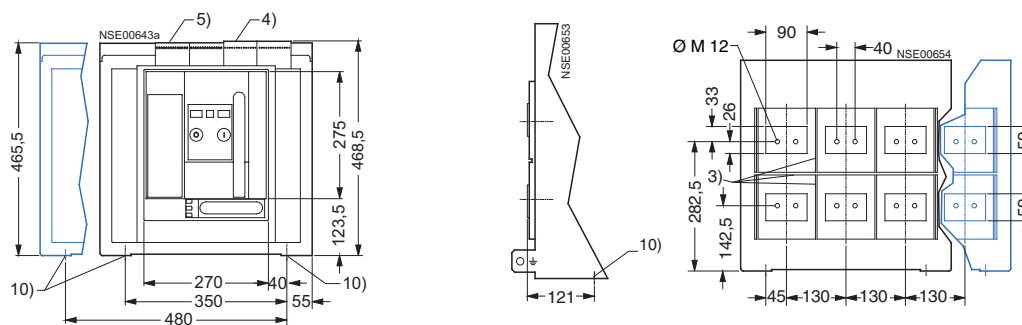

4-pólové provedení

- 4) Konektory pomocných obvodů se šroubovými svorkami (SIGUT).
- 5) Konektory pomocných obvodů s pružinovými svorkami.
- 7) Arion v pracovní poloze.
- 8) Arion ve zkušební poloze.
- 9) Arion v odpojené poloze.
- 10) Otvory pro upevňovací šrouby, průměr 10 mm.
- 11) Stýčná plocha.

Jmenovitý proud	Rozměr	a	b	c
do 2000 A		10	15	10
2500 A		15	15	20
3200 A		30	30	20

JISTIČE, ODPÍNAČE

Rozměry - velikost III - pevné provedení

Zadní horizontální přívod

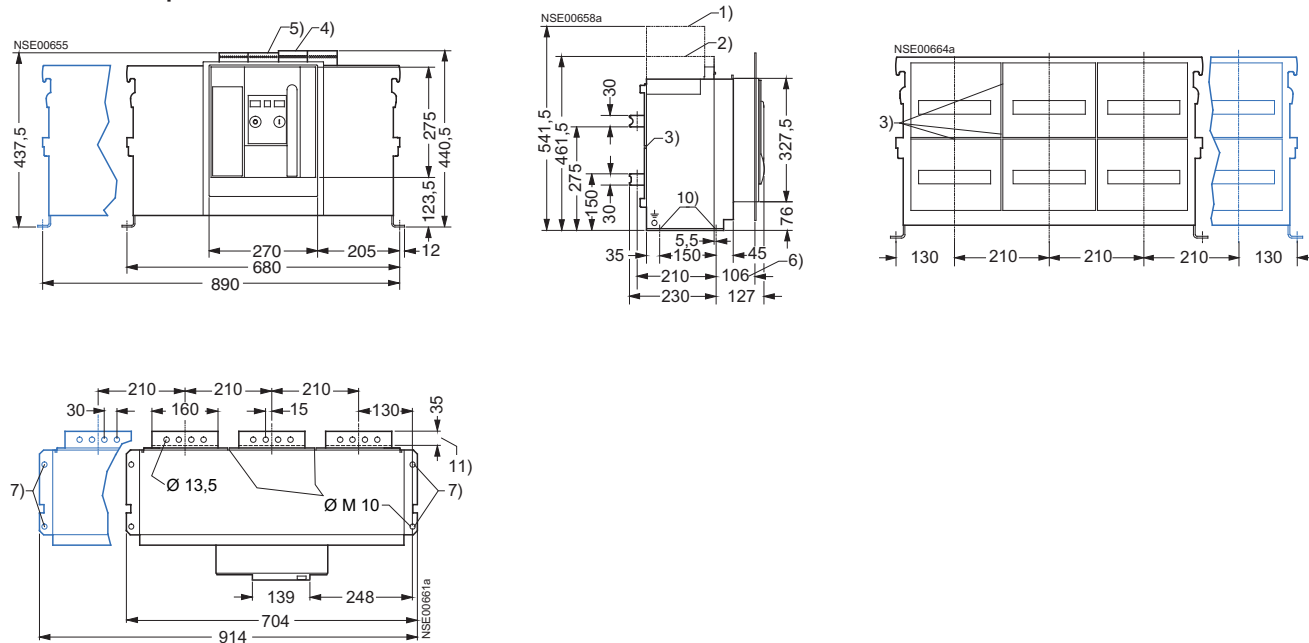

Přední přívod jedna řada otvorů

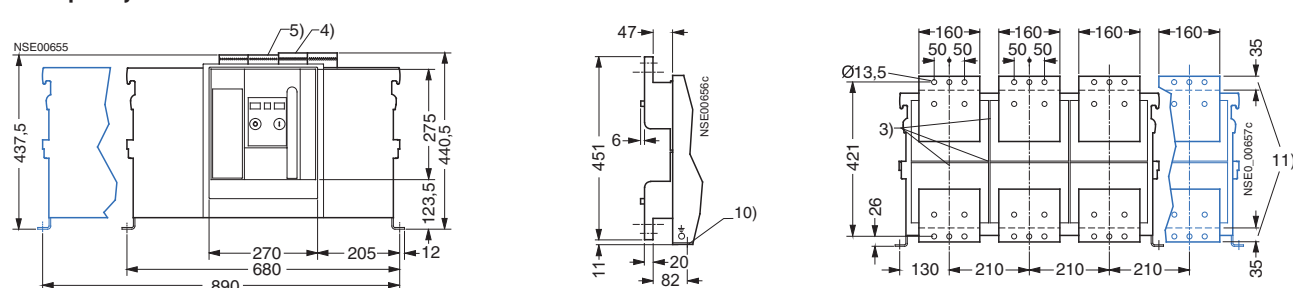

4-pólové provedení

- 1) Montážní prostor pro výměnu zášsecích komor.
- 2) Deionizační prostor, prostor pro připojení pomocných obvodů.
- 4) Konektory pomocných obvodů se šroubovými svorkami (SIGUT).
- 5) Konektory pomocných obvodů s pružinovými svorkami.
- 6) Rozměr k vnitřní ploše zavřených dveří rozváděče.
- 7) Upevňovací body k montáži jističe.
- 10) Otvory pro upevňovací šrouby, průměr 10 mm.
- 11) Styčná plocha.

JISTIČE, ODPÍNAČE

3P 4P

Rozměry - velikost III - pevné provedení

Přední přívod dvě řady otvorů

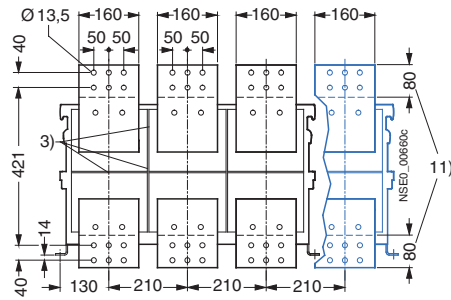
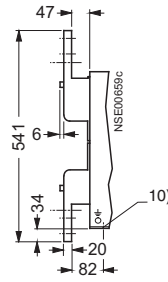
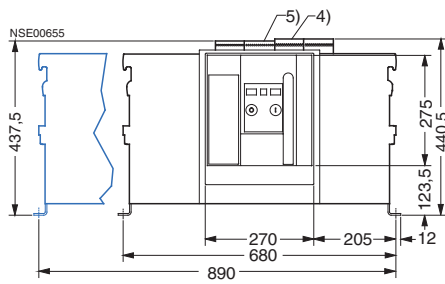

Zadní vertikální přívod

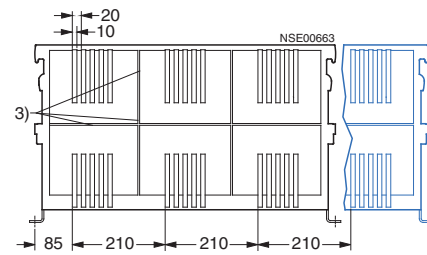
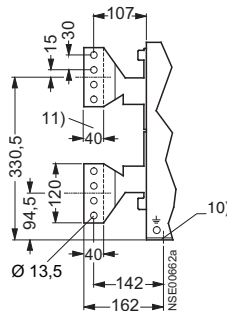
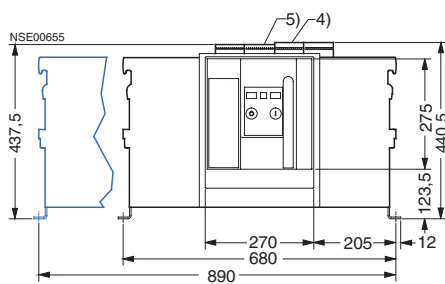

4-pólové provedení

- 1) Montážní prostor pro výměnu zhášecích komor.
- 2) Deionizační prostor, prostor pro připojení pomocných obvodů.
- 4) Konektory pomocných obvodů se šroubovými svorkami (SIGUT).
- 5) Konektory pomocných obvodů s pružinovými svorkami.
- 6) Rozměr k vnitřní ploše zavřených dveří rozváděče.
- 7) Upevňovací body k montáži jističe.
- 10) Otvory pro upevňovací šrouby, průměr 10 mm.
- 11) Styčná plocha.

JISTIČE, ODPÍNAČE

Rozměry - velikost III - výsuvné provedení

Zadní horizontální přívod

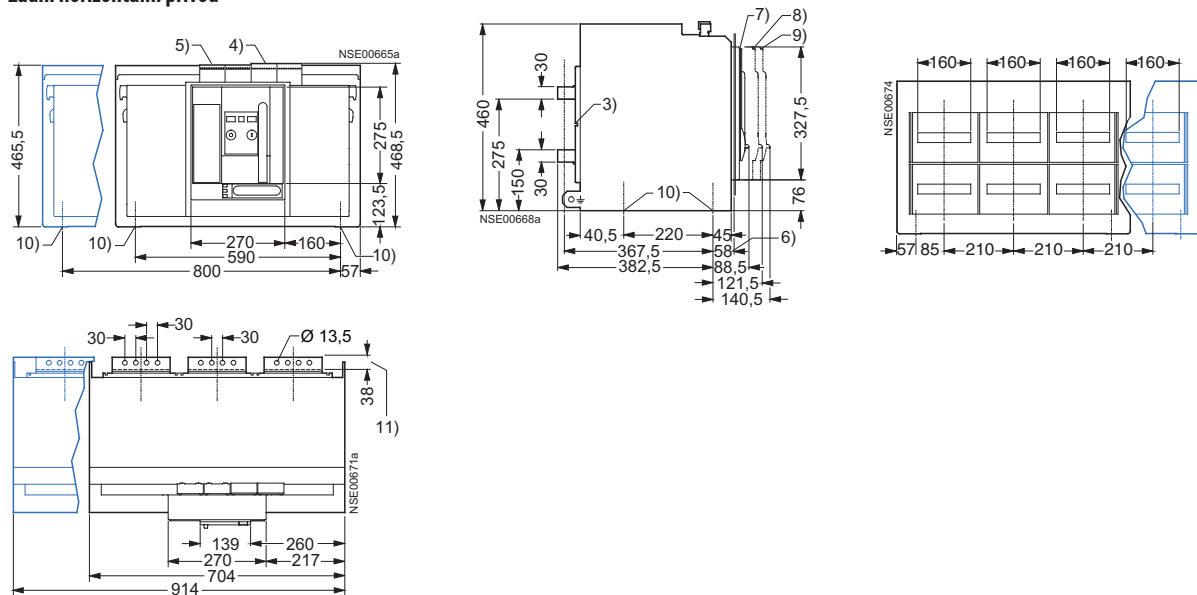

Přední přívod jedna řada otvorů

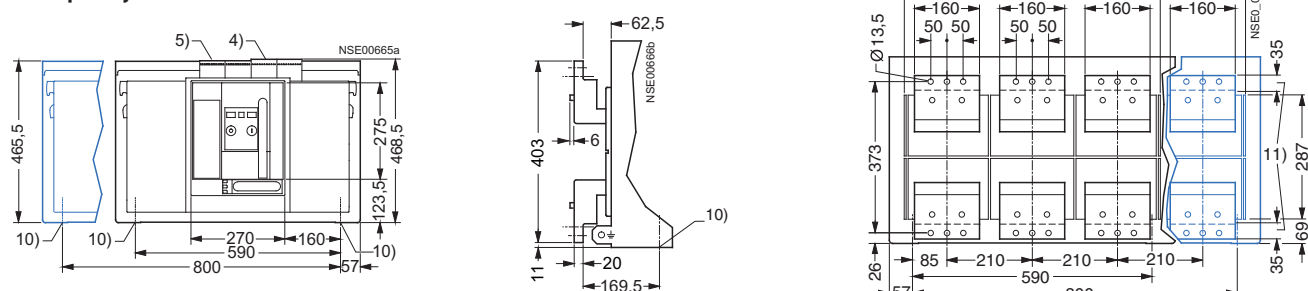

Přední přívod dvě řady otvorů

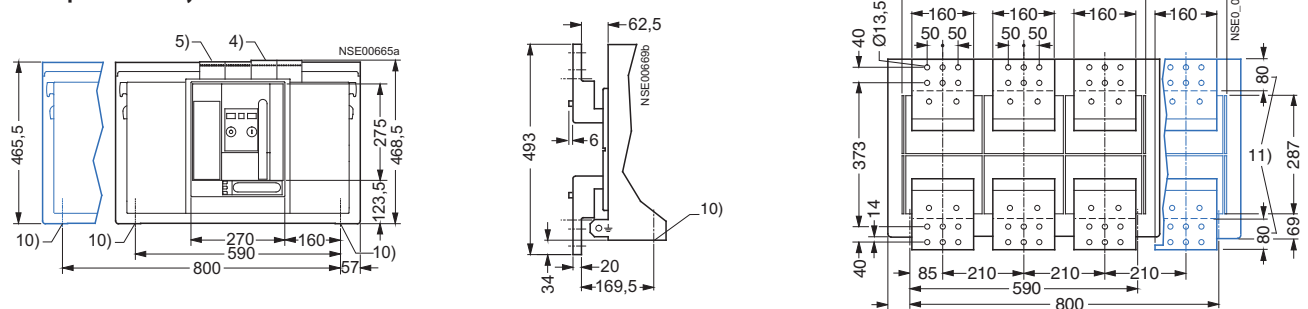

4-pólové provedení

- 4) Konektory pomocných obvodů se šroubovými svorkami (SIGUT).
- 5) Konektory pomocných obvodů s pružinovými svorkami.
- 6) Rozměr k vnitřní ploše zavřených dveří rozváděče.
- 7) ARION WL v pracovní poloze.
- 8) ARION WL ve zkušební poloze.
- 9) ARION WL v odpojené poloze.
- 10) Otvory pro upevňovací šrouby, průměr 10 mm.
- 11) Styčná plocha.

Jmenovitý proud	Rozměr	a	b
do 4000 A		40	210
5000 A		40	210
6300 A		5	245

JISTIČE, ODPÍNAČE

3P 4P

Rozměry - velikost III - výsuvné provedení

Zadní vertikální přívod

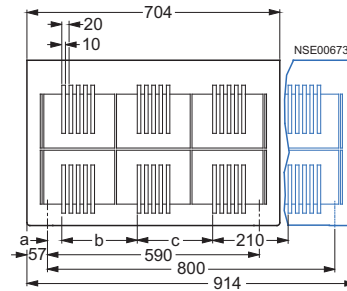
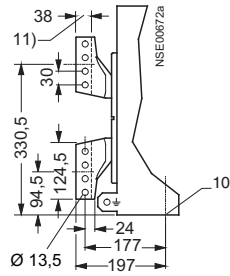
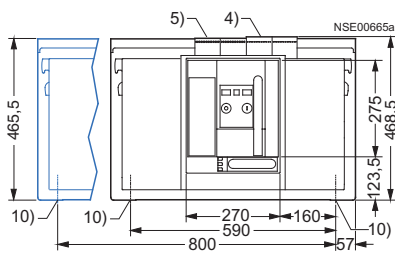

Zadní přírubový přívod

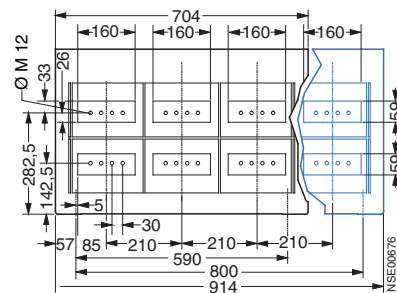
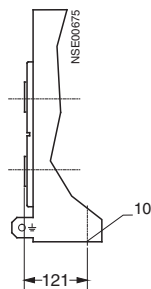
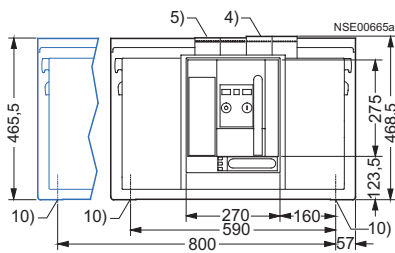

4-pólové provedení

- 4) Konektory pomocných obvodů se šroubovými svorkami (SIGUT).
- 5) Konektory pomocných obvodů s pružinovými svorkami.
- 6) Rozměr k vnitřní ploše zavřených dveří rozváděče.
- 7) Arion v pracovní poloze.
- 8) Arion ve zkušební poloze.
- 9) Arion v odpojené poloze.
- 10) Otvory pro upevňovací šrouby, průměr 10 mm.
- 11) Styčná plocha.

Jmenovitý proud	Rozměr	a	b
do 4000 A		40	210
5000 A		40	210
6300 A		5	245

JISTIČE, ODPÍNAČE

Rozměry - příslušenství

Měřicí transformátor napětí - 3WL9111-0BB68-0AA0

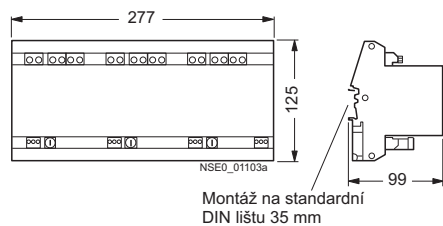

Vnější měřicí proudový transformátor pro N vodič s Cu pasy - velikost I - 3WL9111-0AA31-0AA0

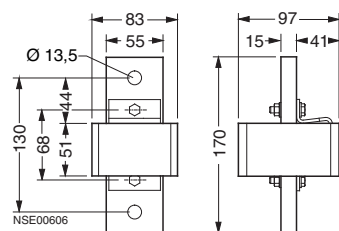

Vnější měřicí proudový transformátor pro N vodič s Cu pasy - velikost II - 3WL9111-0AA32-0AA0

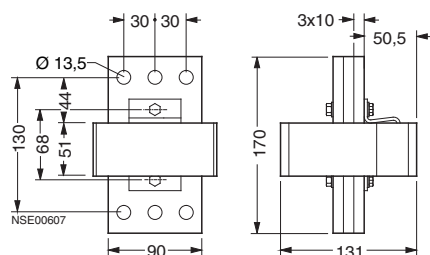

Vnější měřicí proudový transformátor pro N vodič s Cu pasy - velikost III - 3WL9111-0AA33-0AA0

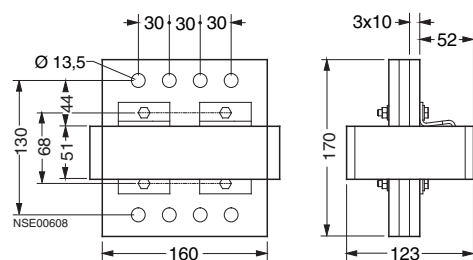

Vnější měřicí proudový transformátor pro N vodič bez Cu pasů - velikost I - 3WL9111-0AA21-0AA0

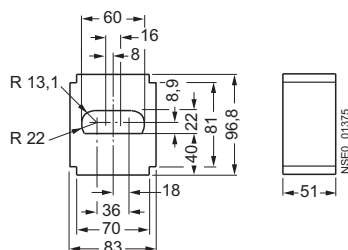

Zdroj napětí - 6EP1333-2AA01

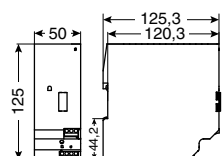

Zdroj napětí - 6EP1332-2BA10

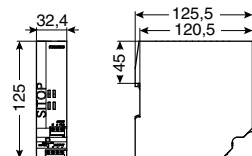

JISTIČE, ODPÍNAČE

3P 4P

Rozměry - příslušenství

Vnější měřicí proudový transformátor pro N vodič bez Cu pasů - velikost II - 3WL9111-0AA22-0AA0

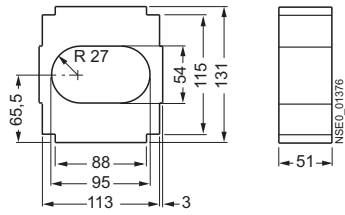

Vnější měřicí proudový transformátor pro N vodič bez Cu pasů - velikost III - 3WL9111-0AA23-0AA0

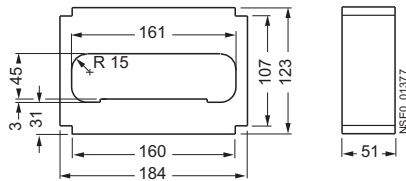

Výřez ve dveřích rozváděče pro ovládací panel při použití těsnícího rámu

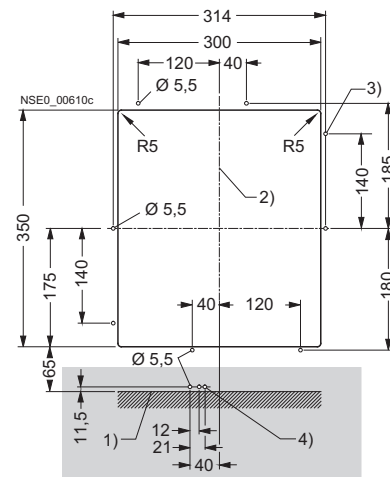

- 1) Montážní rovina
- 2) Osa ovládacího panelu
- 3) 8 montážních otvorů pro těsnící rám
- 4) 3 montážní otvory pro blokování dveří rozváděče

Výřez ve dveřích rozváděče pro ovládací panel při použití průhledného krytu

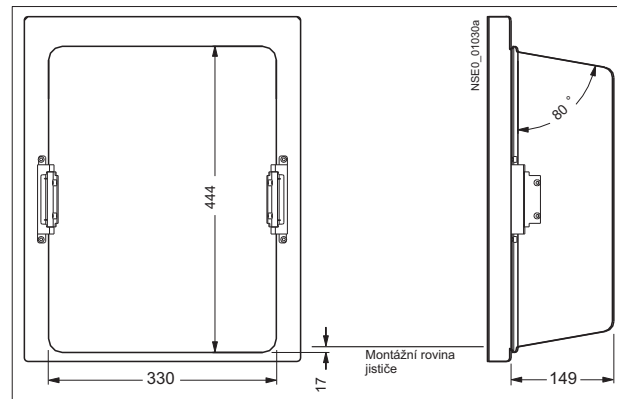
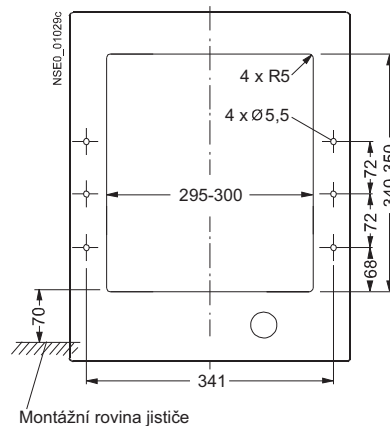

VÝSUVNÉ ZAŘÍZENÍ

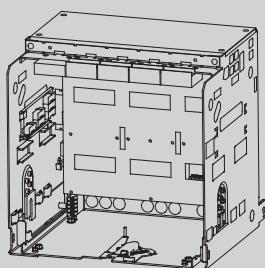

Popis

Výsuvné provedení jističe/odpínače je určeno do náročných průmyslových provozů, kde je potřeba rychlá výměna jističe, časté revize a viditelné, galvanické rozpojení obvodu.

Polohy jističe ve výsuvném zařízení

	Zobrazení	Signalizace polohy	Hlavní proudové dráhy	Pomocné obvody	Dveře rozváděče	Izolační kryt
Poloha pro údržbu			rozpojené	rozpojené	otevřené	zavřen
Odpojená poloha			rozpojené	rozpojené	zavřené	zavřen
Zkušební poloha (Revizní poloha)			rozpojené	spojené	zavřené	zavřen
Pracovní poloha			spojené	spojené	zavřené	otevřen

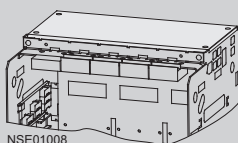

Kryty zhášecích komor

3WL9111-0AS..-0AA0 nebo doplňkový kód „R10“

Kryt zhášecích komor slouží pro ochranu zařízení rozváděče, která jsou umístěna bezprostředně nad zhášecími komorami jističe. Kryt je volitelné přídatné vybavení pro výsuvné zařízení.

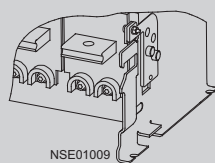

Kódování výsuvného zařízení

3WL111-0AR12-0AA0

Výsuvný jistič a výsuvné zařízení lze volitelně vybavit přídatným kódovacím zařízením, které je nastavené podle vybavení jističe. Kódovací zařízení umožňuje zákaznický kódovat jistič i výsuvné zařízení podle instalovaného vybavení. Mají-li rám a jistič různý kód, nelze jistič do výsuvného zařízení zasunout. Kódovací zařízení má 36 různých kódů.

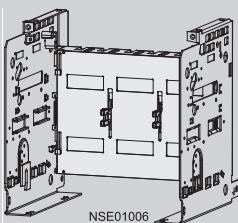

Izolační kryt

3WL9111-0AP..-0AA0 nebo doplňkový kód „R21“

Izolační kryt se skládá z izolačních listů, které překrývají lamelové kontakty hlavních proudových drah ve výsuvném zařízení. Izolační kryt brání před dotykem živých částí zařízení. Izolační listy lze ručně zvednout z ochranné polohy pomocí páky. Izolační listy lze fixovat v různých polohách visacími zámky, které brání neoprávněné manipulaci.

Kódovací zařízení podle jmenovitého proudu

Výsuvný jistič a výsuvné zařízení jsou standardně vybaveny kódovacím zařízením podle jmenovitého proudu. Toto kódovací zařízení umožňuje zasunout do výsuvného zařízení jen jistič příslušné velikosti, který má shodnou velikost kontaktních nožů hlavních proudových drah.

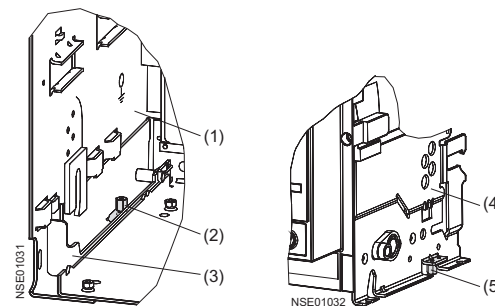

- (1) Výsuvné zařízení, levá vnitřní strana; pravá vnitřní strana analogicky
- (2) Kódový čep na vodicí kolejnici na výsuvném zařízení
- (3) Vodicí kolejnice
- (4) Výsuvný jistič, pravá strana; levá strana analogicky
- (5) Kódový čep ve výsuvném zařízení

VÝSUVNÉ ZAŘÍZENÍ

3P 4P

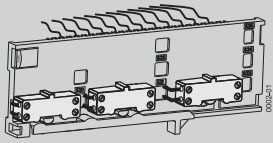
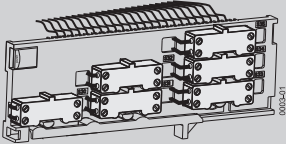
3WL9111-0AH11-0AA0
nebo doplňkový kód3WL9111-0AH12-0AA0
nebo doplňkový kód

Pro signalizaci polohy ve výsuvném zařízení

Výsuvné zařízení lze dodatečně vybavit signalizačními spínači polohy. Umožňují zjistit polohu jističe v rámu. Pro signalizaci polohy se dodávají namontované na nosné desce, s přírodními kabely o délce 1,5 m. Dodávají se dvě provedení s různým počtem kontaktů.

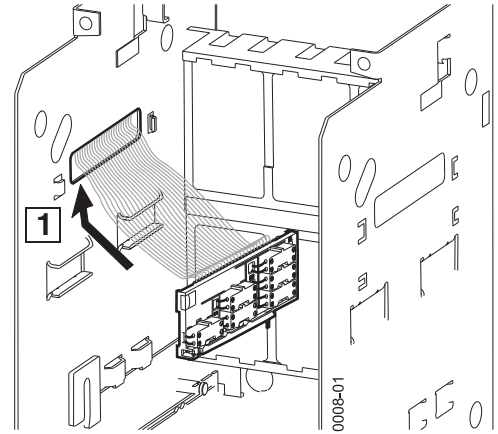

Počet kontaktů podle provedení

Provedení	Poloha	Odpojeno	Zkušební	Pracovní
3WL9111-0AH11-0AA0 nebo doplňkový kód „R15“		1 přepínací	1 přepínací	1 přepínací
3WL9111-0AH12-0AA0 nebo doplňkový kód „R16“		1 přepínací	2 přepínací	3 přepínací

Stavy signalizačních spínačů polohy

Signalizační spínač	Kontakty	Poloha jističe		
		Odpojená poloha	Zkušební poloha	Pracovní poloha
S30				
S31 / S32				
S33 / S34 / S35				

- kontakt rozeznut
 - kontakt zapnut

Parametry signalizačních spínačů polohy

Jmenovité provozní napětí	U_e		250 V a.c./d.c.
Jmenovité izolační napětí	U_i		440 V a.c./250 V d.c.
Jmenovitý kmitočet	f_n		50/60 Hz
Jmenovitý pracovní proud	I_e	AC-12	10 A/24 ÷ 440 V
		AC-15	4 A/230 V, 3 A/440 V
		DC-12	10 A/24 V, 2,5 A/48 V, 0,2 A/240 V
		DC-13	3 A/24 V, 0,1 A/240 V
Jištění		Pojistka	Max. PVA10 8A gG
		Jistič	Max. LPN-8C-1

NADPROUDOVÉ SPOUŠTĚ

Popis

Základní popis

Nadproudové spouště jsou určeny pro jistění transformátorů, vedení, obvodů, motorů a dalších zařízení jako jsou například frekvenční měniče apod. Pro každou aplikaci lze podle požadavků vybrat optimální nadproudovou spoušť z hlediska jistění i dalších funkcí, například datové komunikace. Více informací o datové komunikaci a Funkci měření viz str. 82. Nadproudové spouště jsou elektronické a řídí je mikroprocesor. Pracují nezávisle na velikosti napětí v obvodu. Nadproudové spouště pro svoji základní ochrannou funkci nepotřebují externí napájení. Napájení je potřebné, je-li jistič vybaven Funkcí měření Plus nebo datovou komunikací. Všechny nadproudové spouště umožňují regulaci jmenovitého proudu v rozsahu $0,4 \div 1 I_n$. Přehled parametrů nadproudových spouští je na str. 72. Na dalších stránkách jsou popsány jednotlivé nadproudové spouště s vypínacími charakteristikami. Modely nadproudových spouští ETU45B a vyšší umožňují nastavení hodnoty $I^4t = \text{konst.}$ Průběh vypínací charakteristiky se tím více přiblíží vypínací charakteristice pojistek. Tím se dosáhne větší míry selektivity mezi jističem a přiřazenými pojistkami. Případná vada mikroprocesoru je na všech spouštích signalizována červenou LED.

Displej

Nadproudová spoušť ETU45B může být vybavena 4 řádkovým LCD displejem. Nadproudová spoušť ETU76B má pevně integrovaný grafický displej. Na displejích se mohou zobrazovat například hodnoty měřených veličin v obvodu. U nadproudové spouště ETU76B se pomocí displeje a tlačítek nastavují i parametry nadproudové spouště.

Nastavení parametrů nadproudových spouští

U nadproudových spouští ETU15B až ETU45B se základní parametry ochranných funkcí nastavují pomocí otočných prepínačů. U nadproudové spouště ETU45B se některé další parametry nastavují pouze přes datovou komunikaci. Tyto funkce jsou přístupné pouze je-li jistič vybaven Funkcí měření Plus viz str. 82. Nadproudovou spoušť ETU76B lze nastavit přímo na ní pomocí tlačítek a displeje přes menu nebo také přes datovou komunikaci.

Modul jmenovitého proudu

Nadproudové spouště, mimo ETU15B, obsahují „Modul jmenovitého proudu“. Standardně je každý jistič vybaven modulem jmenovitého proudu s hodnotou odpovídající maximálnímu jmenovitému proudu jističe. Je-li potřeba nižší jmenovitý proud jističe, je možné dodat jistič s nadproudovou spouští obsahující modul jmenovitého proudu o požadované hodnotě, viz str. 27. Modul jmenovitého proudu je možné také vyměnit dodatečně a snížit tak jmenovitý proud jističe, viz str. 35. Modul jmenovitého proudu může sloužit k trvalému snížení jmenovitého proudu nebo k dočasnému. Například při spouštění nového provozu, kde je zpočátku potřeba nižší jmenovitý proud. Regulace jmenovitého proudu $0,4 \div 1 I_n$ je odvislá od jmenovitého proudu modulu, nikoli od maximálního proudu jističe.

- Příklad:
- Jistič s max. jmenovitým proudem 2500 A se standardně dodaným modulem jmenovitého proudu
 - nastavení $I_n = 1000 \div 2500$ A
 - Jistič s max. jmenovitým proudem 2500 A a modulem jmenovitého proudu s $I_n = 1000$ A
 - nastavení $I_n = 400 \div 1000$ A

Přepínatelná sada parametrů

Nadproudové spouště a ETU76B dovolují nastavit do paměti dvě sady parametrů (dvě různé vypínací charakteristiky) pro jistění dvou různých zařízení. Pouhým přepnutím těchto sad parametrů (u ETU76B přes datovou komunikaci a u ETU76B i přes menu spouště) je jistič za 200 ms připraven jistit jiné zařízení.

Jistění N vodiče nebo jeho spínání

Jistění N vodiče umožňují nadproudové spouště ETU27B a vyšší. Pro měření proudu N vodiče pak musí být 3-pólové jističe doplněny o vnější transformátor proudu pro N vodič, viz str. 36. 4-pólové jističe musí být vybaveny vnitřním proudovým transformátorem pro N vodič, viz str. 28. U 4-pólových jističů bez vnitřního proudového transformátoru proudu pro N vodič je N vodič pouze spínán. Možnosti nastavení jistění N vodiče viz tabulka na str. 72.

Jistění proti zemnímu zkratu

Viz str. 81.

Testování nadproudových spouští a signalizace vypnutí

Funkčnost nadproudové spouště lze testovat na nadproudových spouštích samotných. Stisknutím tlačítka „TEST“ na nadproudové spoušti proběhne základní test ochranných funkcí nadproudové spouště. Nadproudové spouště lze také testovat pomocí speciálních testerů viz str. 35. Pro více informací prosím kontaktujte technickou podporu OEZ. Kontakt je uveden na konci katalogu. Podrobnější informace o testování nadproudových spouští poskytneme na vyžádání nebo viz „Podrobný návod k použití“ na www.oez.cz.

Nadproudové spouště umí signalizovat příčinu vypnutí pomocí LED. LED jsou umístěny přímo na nadproudové spoušti. Signalizaci lze zaktivovat tlačítkem „QUERY“. Podle toho, jakou ochrannou funkcí došlo k vypnutí jističe, se při stisknutí tlačítka rozsvítí příslušná LED. Příčinu posledního vypnutí si nadproudová spoušť pamatuje až do vymazání paměti tlačítkem „CLEAR“ max. však 24 hod.

Vypínací charakteristiky

Každému typu nadproudové spouště Arion přísluší vlastní charakteristika. Kompletní charakteristika nadproudové spouště se vytvoří skládáním jednotlivých částí charakteristik. Charakteristiky znázorňují odezvu nadproudové spouště na proud za stavu, kdy jističem proud již protéká. Je-li nadproudová spoušť aktivována bezprostředně po zapnutí jističe, to znamená, že nadproudová spoušť ještě neměřila proud, příslušné doby vypnutí se prodlouží podle hodnoty proudu až o 15 ms. Tolerance časů a proudů jsou uvedeny u charakteristik. Charakteristiky platí pro teploty okolí -5 až $+55$ °C. Spoušť lze provozovat při teplotách -20 až $+70$ °C. Pro tyto teploty platí rozšířené pásmo tolerancí. Jistič s nadproudovou spouští ETU76B s grafickým displejem lze provozovat do $+55$ °C. Vizualní demonstraci vypínacích charakteristik naleznete v programu Sichr.

Resetování po vypnutí jističe nadproudovou spouští

Po vypnutí jističe nadproudovou spouští je nutné nadproudovou spoušť resetovat. Jistič nelze bez resetu nadproudové spouště znovu zapnout. Po vypnutí jističe nadproudovou spouští se vysune na nadproudové spoušti červené indikační tlačítko, které slouží k mechanické místní signalizaci „vypnutí nadproudovou spouští“ a také k místnímu ručnímu resetu nadproudové spouště.

Automatický reset

Jistič lze vybavit funkcí automatického resetu (doplňkový kód „K01“). U jističe vybaveného touto funkcí dojde po vypnutí jističe nadproudovou spouští k okamžitému automatickému resetu nadproudové spouště a jistič je připraven k zapnutí. Červené indikační tlačítko zůstane po automatickém resetu vysunutě. Signalizuje vypnutí jističe nadproudovou spouští až do jeho ručního nebo dálkového resetu.

Dálkový reset

Jistič vybavený automatickým resetem lze vybavit i dálkovým resetem. Funkce dálkového resetu umožňuje dálkově elektricky resetovat indikační tlačítko signalizující vypnutí nadproudovou spouští. Lze provést i ruční reset indikačního tlačítka.

Plombování nadproudové spouště

Na nadproudovou spoušť lze nasadit průhledný kryt nadproudové spouště, který je možné zaplombovat. Prvky pro nastavení parametrů jsou zakryty a tím je zabráněno neoprávněnému přístupu k nastavování parametrů. Otvory v krytu umožňují přístup k dotazovacímu a testovacímu tlačítku. Součástí je i uzamykatelná krytka, která zabraňuje ručnímu resetu ukazatelem „vypnuto nadproudovou spouští“.

NADPROUDOVÉ SPOUŠTĚ - PŘEHLED PARAMETRŮ

3P 4P

Parametry

Základní funkce	Typ nadproudové spouště	ETU15B	ETU25B	ETU27B
	Jištění při přetížení	+	+	+
	Funkci lze zapnout a vypnout	-	-	-
	Rozsah nastavení $I_R = I_n \times \dots$	0,5-0,6-0,7-0,8-0,9-1	0,4-0,45-0,5-0,55 0,6-0,65-0,7-0,8-0,9-1	0,4-0,45-0,5-0,55 0,6-0,65-0,7-0,8-0,9-1
	Přepínatelné jištění proti přetížení (funkční závislost I^2t - nebo I^3t)	-	-	-
	Rozsah nastavení doby zpoždění t_R pro I^2t při $6 \times I_n$	10 s pevně	10 s pevně	10 s pevně
	Rozsah nastavení doby zpoždění t_R pro I^3t při $6 \times I_n$	-	-	-
	Teplotní paměť	-	-	-
	Citlivost na výpadek fáze	-	při $t_{sd} = 20 \text{ ms (M)}^{1)}$	při $t_{sd} = 20 \text{ ms (M)}^{1)}$
	Jištění vodiče N	-	-	+
	Funkci lze zapnout a vypnout	-	-	+ (posuvným přepínačem)
	Rozsah nastavení pro vodič N $I_N = I_n \times \dots$	-	-	1
	Krátkodobě zpožděné jištění při zkratu	-	+	+
	Funkci lze zapnout a vypnout	-	-	-
	Rozsah nastavení $I_{sd} = I_n \times \dots$	-	1,25-1,5-2-2,5-3-4-6-8-10-12	1,25-1,5-2-2,5-3-4-6-8-10-12
	Rozsah nastavení doby zpoždění t_{sd}	-	0-M-100-200-300-400	0-M-100-200-300-400
	Přepínatelné krátkodobě zpožděné zkratové jištění (funkční závislost I^2t)	-	-	-
	Rozsah nastavení doby zpoždění t_{sd} při I^2t	-	-	-
	Funkce ZSS-s (časově zkrácené řízení selektivity)	-	-	-
	Okamžité zkratové jištění	+	+	+
	Funkci lze zapnout a vypnout	-	-	-
Rozsah nastavení I	2-3-4-5-6-7-8x I_n	pevný při $I \geq 20 \times I_n$, max. 50 kA	pevný při $I \geq 20 \times I_n$, max. 50 kA	
Jištění při zemním zkratu	-	-	+ pevně vestavěna	
Funkce vypnutí a výstražné signalizace	-	-	-	
Funkci vypnutí lze zapnout a vypnout	-	-	+ (otočným přepínačem)	
Funkci výstražné signalizace lze zapnout a vypnout	-	-	-	
Měření zkratového proudu vektorovým součtem proudů pomocí vnitřního nebo vnějšího měřicího transformátoru proudu na vodiči N	-	-	+	
Měření zkratového proudu vnějším měřicím transformátorem proudu na ochranném vodiči	-	-	-	
Rozsah nastavení meze pro vypnutí I_g	-	-	A-B-C-D-E	
Rozsah nastavení meze pro výstražnou signalizaci I_g	-	-	-	
Rozsah nastavení doby zpoždění t_g	-	-	100-200-300-400-500 ms	
Přepínatelná funkce zkratového jištění (funkční závislost I^2t)	-	-	-	
Rozsah nastavení doby zpoždění t_g při I^2t	-	-	-	
Funkce ZSS-g (časově zkrácené řízení selektivity)	-	-	-	
Přepínatelné sady parametrů	-	-	-	
LCD displej	Alfanumerický, 4 řádky	-	-	
Grafický	-	-	-	
Datová komunikace	Integrovaný CubicleBUS	-	-	
Možnost komunikace po protokolu PROFIBUS	-	-	-	
Možnost komunikace po protokolu MODBUS	-	-	-	
Funkce měření	Funkce měření Plus	-	-	
Signalizace pomocí LED	aktivní nadproudová spoušť	+	+	
výstražná signalizace	+	+	+	
vadná ETU	+	+	+	
vypnutí funkcí L	-	+	+	
vypnutí funkcí S	-	+	+	
vypnutí funkcí I	-	+	+	
vypnutí funkcí N	-	-	+	
vypnutí funkcí G	-	-	+	
G - výstražná signalizace	-	-	-	
vypnutí rozšířenou funkcí jištění	-	-	-	
komunikace	-	-	-	
Hlášení signalizačními kontakty přes vnější CubicleBUS moduly (optočleny nebo relé)	-	-	-	
výstraha: přetížení	-	-	-	
odlehčení zátěže, připojení zátěže	-	-	-	
odlehčení zátěže, připojení zátěže	-	-	-	
výstraha: vysoká teplota	-	-	-	
asymetrie fází	-	-	-	
okamžité vypnutí zkratu	-	-	-	
krátkodobě zpožděné vypnutí zkratu	-	-	-	
vypnutí z přetížení	-	-	-	
vypnutí z přetížení vodiče N	-	-	-	
vypnutí zemního zkratu	-	-	-	
výstraha: zemní zkrat	-	-	-	
pomocné relé	-	-	-	
vadná ETU	-	-	-	

- funkce není dostupná; + funkce je dostupná; 0 funkce je volitelná

¹⁾ M = jištění motorů.

NADPROUDOVÉ SPOUŠTĚ - PŘEHLED PARAMETRŮ

3P 4P

Parametry

Základní funkce	ETU45B	ETU76B
Jištění při přetížení	+	+
Funkcí lze zapnout a vypnout	–	+
Rozsah nastavení $I_R = I_n \times \dots$	0,4-0,45-0,5-0,55 0,6-0,65-0,7-0,8-0,9-1	0,4 ÷ 1 ²⁾
Přepínatelné jištění proti přetížení (funkční závislost I ² t- nebo I ² t)	+ (posuvným přepínačem)	+
Rozsah nastavení doby zpoždění t_R pro I ² t	2-3-5-5,5-8-10-14-17-21-25-30 s	2 ÷ 30 s ²⁾
Rozsah nastavení doby zpoždění t_R pro I ² t	1-2-3-4-5 s	1-2-3-4-5 s
Tepelná paměť	+ (zap/vyp posuvným přepínačem)	+ (pomocí menu/datová komunikace)
Citlivost na výpadek fáze	při $t_{sa} = 20$ ms (M) ¹⁾	+ (zap/vyp pomocí menu/datová komunikace)
Jištění vodiče N	+	+
Funkcí lze zapnout a vypnout	+ posuvným přepínačem	+ (pomocí menu/datová komunikace)
Rozsah nastavení pro vodič N I_n	0,5 ÷ 1	0,5 ÷ 2 ²⁾
Krátkodobě zpožděné jištění při zkratu	+	+
Funkcí lze zapnout a vypnout	+ (otočným přepínačem)	+ (pomocí menu/datová komunikace)
Rozsah nastavení I_{sd}	(1,25-1,5-2-2,5-3-4-6-8-10-12) × I_n	1,25 × I_n ÷ 0,8 × I_{cw} ²⁾
Rozsah nastavení doby zpoždění t_{sd}	M-100-200-300-400 ms	M-80 ÷ 4000 ms ²⁾
Přepínatelné krátkodobě zpožděné zkratové jištění (funkční závislost I ² t)	+ (otočným přepínačem)	+ (pomocí menu/datová komunikace)
Rozsah nastavení doby zpoždění t_{sd} při I ² t	100-200-300-400 ms	100 ÷ 400 ms ²⁾
Funkce ZSS-s (časově zkrácené řízení selektivity)	pomocí modulu CubicleBUS	pomocí modulu CubicleBUS
Okamžité zkratové jištění	+	+
Funkcí lze zapnout a vypnout	+ (otočným přepínačem)	+ (pomocí menu/datová komunikace)
Rozsah nastavení I_s	(1,5-2-2,3-4-6-8-10-12) × I_n , max. 0,8 × I_{cs}	1,5 × I_n ÷ 0,8 × I_{cs} ²⁾
Jištění při zemním zkratu	○	○
Funkce vypnutí a výstražné signalizace	+	+
Funkcí vypnutí lze zapnout a vypnout	+ (otočným přepínačem)	+ (pomocí menu/datová komunikace)
Funkcí výstražné signalizace lze zapnout a vypnout	–	+ (pomocí menu/datová komunikace)
Měření zkratového proudu vektorovým součtem proudů pomocí vnitřního nebo vnějšího měřicího transformátoru proudu na vodiči N	+	+
Měření zkratového proudu vnějším měřicím transformátorem proudu na ochranném vodiči	+	+
Rozsah nastavení meze pro vypnutí I_g	A-B-C-D-E	A-B-C-D-E
Rozsah nastavení meze pro výstražnou signalizaci I_g	A-B-C-D-E	A-B-C-D-E
Rozsah nastavení doby zpoždění t_g	100-200-300-400-500 ms	100 ÷ 500 ms ²⁾
Přepínatelná funkce zkratového jištění (funkční závislost I ² t)	+	+
Rozsah nastavení doby zpoždění t_g při I ² t	100-200-300-400-500 ms	100 ÷ 500 ms ²⁾
Funkce ZSS-g (časově zkrácené řízení selektivity)	pomocí modulu CubicleBUS	pomocí modulu CubicleBUS
Přepínatelné sady parametrů	–	+
LCD displej	Alfanumerický, 4 řádky	+
	Grafický	–
Datová komunikace	Integrovaný CubicleBUS	+
	Možnost datové komunikace po PROFIBUS-DP	○
	Možnost datové komunikace po MODBUS	○
Funkce měření	Funkce měření Plus	+
Signalizace pomocí LED	aktivní nadproudová spoušť	+
	výstražná signalizace	+
	vadná ETU	+
	vypnutí funkcí L	+
	vypnutí funkcí S	+
	vypnutí funkcí I	+
	vypnutí funkcí N	+
	vypnutí funkcí G	+ (jen s modulem jištění proti zemnímu zkratu)
	G - výstražná signalizace	+ (jen s modulem jištění proti zemnímu zkratu)
	vypnutí rozšířenou funkcí jištění	+
	datová komunikace	+
Hlášení signalizačními kontakty přes vnější CubicleBUS moduly (optočleny nebo relé)		
	výstraha: přetížení	+
	odlehčení zátěže, připojení zátěže	+
	odlehčení zátěže, připojení zátěže	+
	výstraha: vysoká teplota	+
	asymetrie fází	+
	okamžitě vypnutí zkratu	+
	krátkodobě zpožděné vypnutí zkratu	+
	vypnutí z přetížení	+
	vypnutí z přetížení vodiče N	+
	vypnutí zemního zkratu	+ (jen s modulem jištění proti zemnímu zkratu)
	výstraha: zemní zkrat	+ (jen s modulem jištění proti zemnímu zkratu)
	pomocné relé	+
	vadná ETU	+

²⁾ Krok nastavení hodnoty:

Rozsah	0 ÷ 1	1 ÷ 100	100 ÷ 500	500 ÷ 1000	1000 ÷ 1600	1600 ÷ 10000	10000 ÷ max
Krok	0,1	1	5	10	50	100	1000

NADPROUDOVÉ SPOUŠTĚ - ETU15B

3P 4P

Popis

Použití

Jednoduché jištění rozvodů v budovách a jištění zařízení bez časové selektivity do 6300 A.

Vlastnosti

- nastavitelné jištění proti přetížení s charakteristikou I^2t s pevně nastavenou dobou zpoždění $t_r = 10$ s při $6 \times I_R$
- okamžité zkratové jištění v rozsahu $(2 \div 8) \times I_n$
- nastavení funkcí jištění otočným přepínačem.

Další technické údaje viz tabulka na straně 72.

Funkce

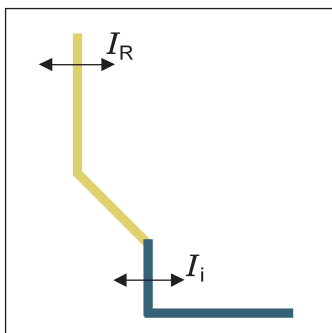

Vypínací charakteristika

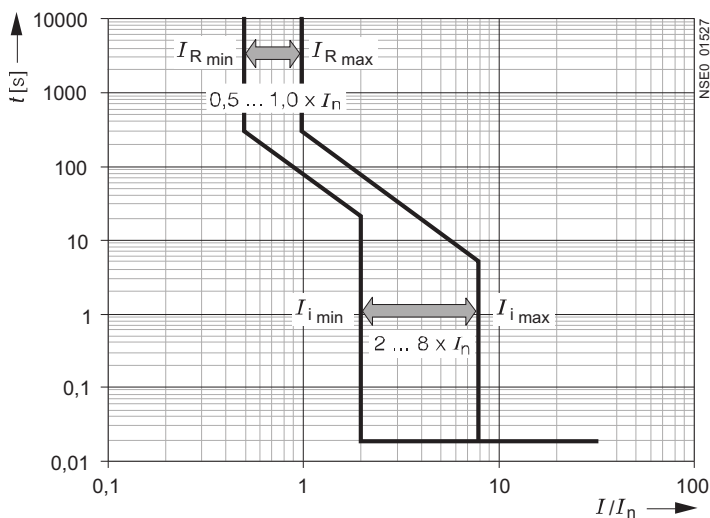

Tolerance při nastavených proudech:

- L: vypnutí mezi $1,05$ a $1,2 \times I_R$
- I: -0% , $+20\%$

Tolerance pro vypínací doby:

- L: -20% , $+0\%$ pro charakteristiku I^2t
- I: < 50 ms

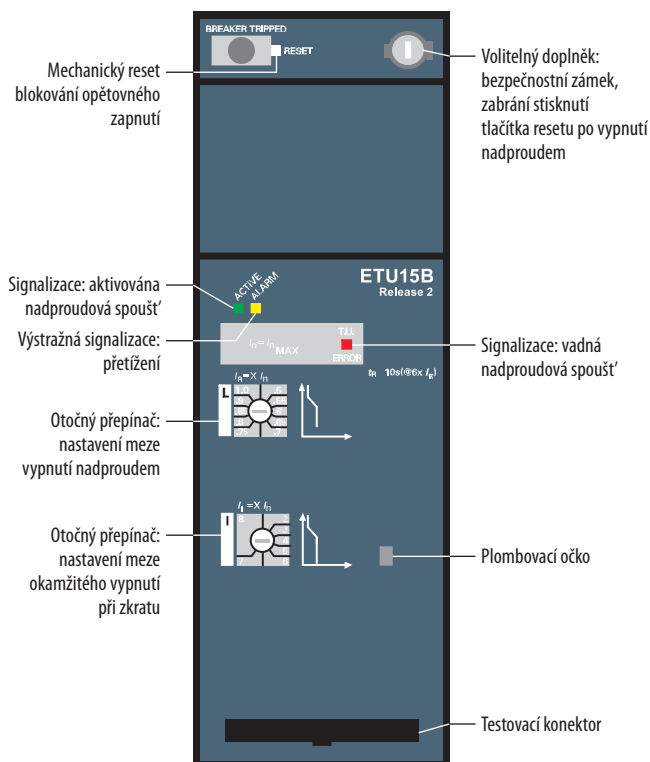

NADPROUDOVÉ SPOUŠTĚ - ETU25B

Popis

Použití

Klasické jištění rozvodů v budovách, jištění motorů a zařízení s časově selektivním řazením do 6300 A.

Vlastnosti

- nastavitelné jištění při přetížení s charakteristikou I^2t s pevně nastavenou dobou zpoždění $t_R = 10$ s při $6 \times I_R$
- krátkodobě zpožděné zkratové jištění, nastavitelné na $(1,25 \div 12) \times I_n$
- okamžité zkratové jištění nastavené na $20 \times I_n$, max. 50 kA
- signalizace přetížení
- signalizace příčiny vypnutí pomocí LED
- možnost testování nadproudové spouště
- nastavení funkcí jištění otočným přepínačem

Další technické údaje viz tabulka na straně 72.

Funkce

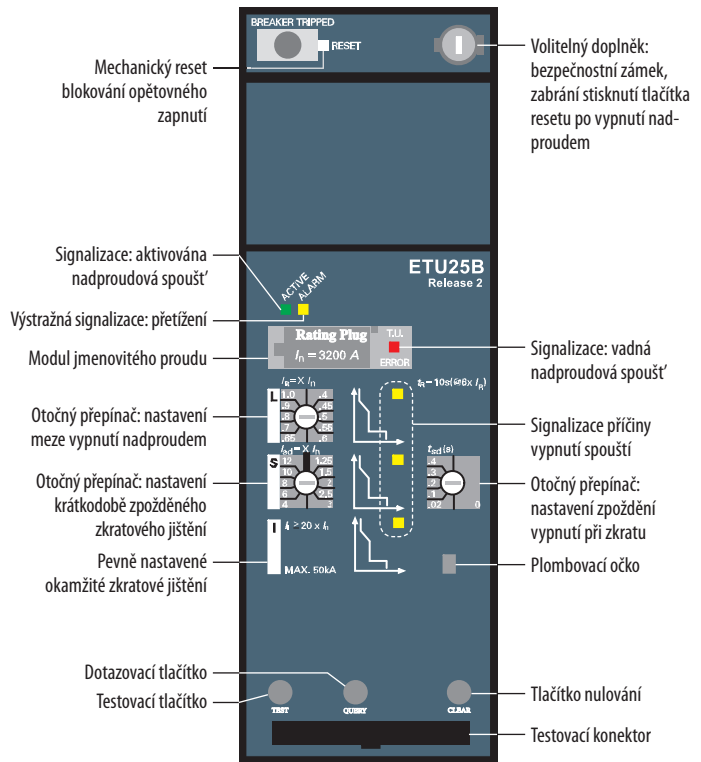
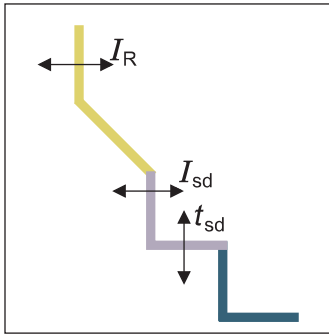

Vypínací charakteristika

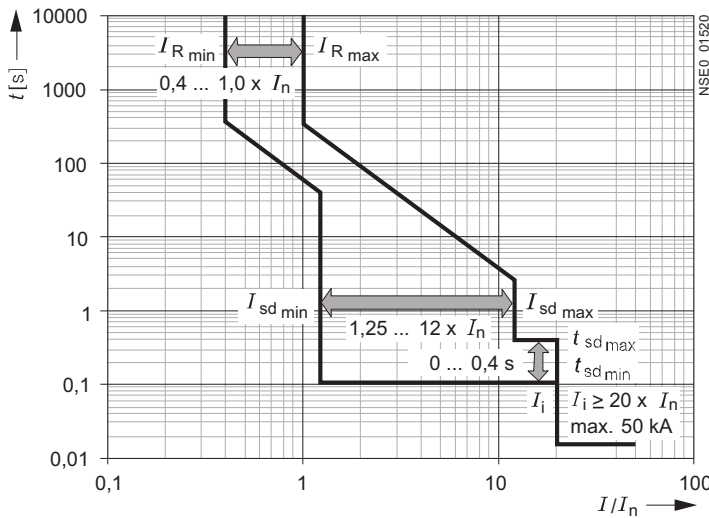

Tolerance při nastavených proudech:

L: vypnutí mezi $1,05$ a $1,2 \times I_R$

S: - 0 %, +20 %

I: - 0 %, +20 %

Tolerance pro vypínací doby:

L: - 20 %, + 0 % pro charakteristiku I^2t

S: - 0 %, + 60 ms nebo - 0 %, + 10 % pro charakteristiky s pevným zpožděním

I: < 50 ms

NADPROUDOVÉ SPOUŠTĚ - ETU27B

3P 4P

Popis

Použití

Klasické jištění rozvodů v budovách a jištění motorů a zařízení s časově selektivním řazením do 6300 A. Nadproudová spoušť má pevně integrován modul jištění při zemním zkratu.

Vlastnosti

- nastavitelné jištění při přetížení s charakteristikou I²t s pevně nastavenou dobou zpoždění t_r = 10 s při 6x I_R
- krátkodobě zpožděné zkratové jištění, nastavitelné na (1,25 ÷ 12) x I_n
- okamžité zkratové jištění nastavené na 20x I_n, max. 50 kA
- signalizace přetížení
- signalizace příčiny vypnutí pomocí LED
- možnost testování nadproudové spouště
- nastavení funkcí jištění otočnými nebo posuvnými přepínači
- možnost jištění vodiče N
- pevně integrovaný modul jištění při zemním zkratu - výpočet zemního proudu z vektorového součtu jednotlivých proudů

Další technické údaje viz tabulka na straně 72.

Funkce

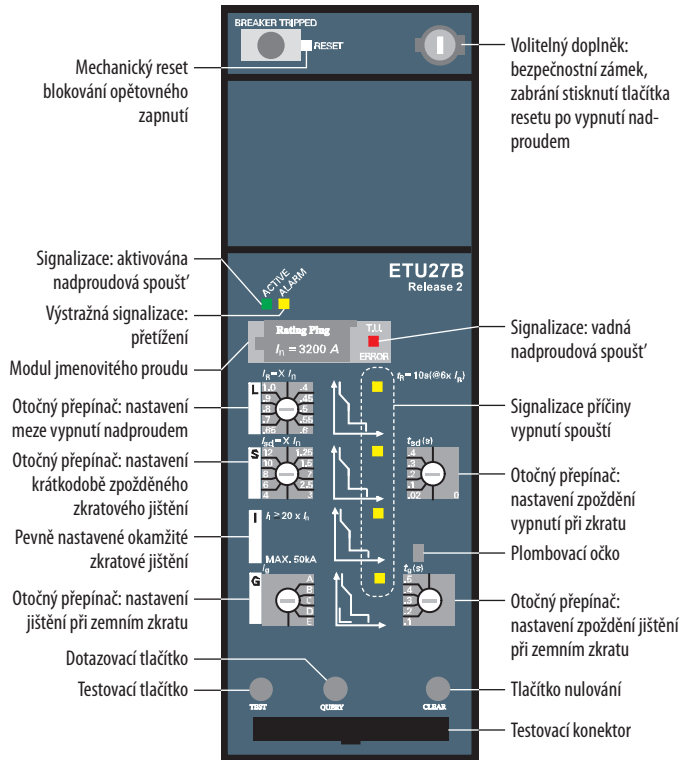
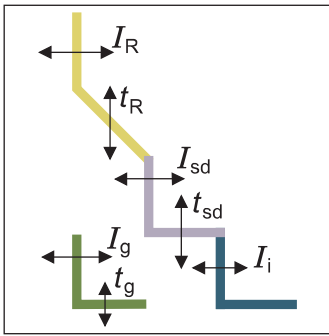

Vypínací charakteristika

Funkce LSI

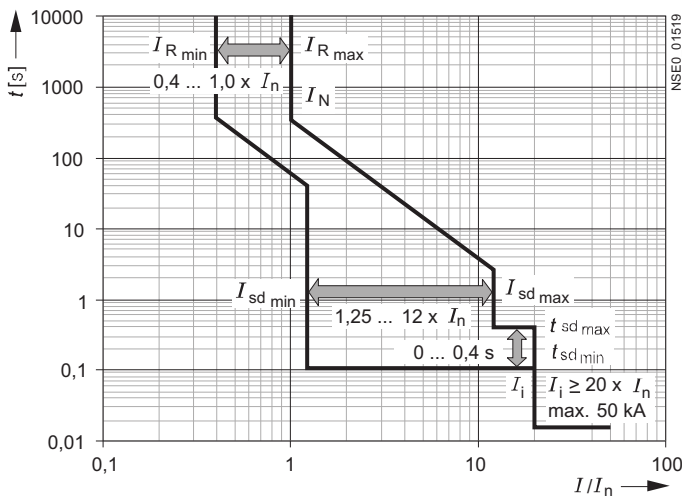

Funkce G

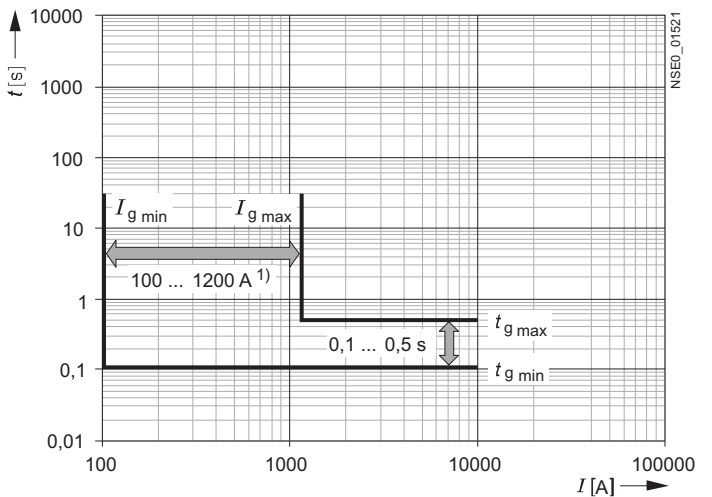

1) Velikost I and II: 100 ... 1200 A
Velikost III: 400 ... 1200 A.

Tolerance při nastavených proudech:

- L: vypnutí mezi 1,05 a 1,2x I_R
- S: - 0 %, +20 %
- I: - 0 %, +20 %
- G: - 0 %, +20 %

Tolerance pro vypínací doby:

- L: - 20 %, + 0 % pro charakteristiku I²t
- S: - 0 %, + 60 ms nebo - 0 %, + 10 % pro charakteristiky s pevným zpožděním
- I: < 50 ms
- G: - 0 ms, + 60 ms nebo - 0 %, + 10 % pro charakteristiky s pevným zpožděním

NADPROUDOVÉ SPOUŠŤ - ETU45B

3P 4P

Popis

Použití

Cenově výhodná všestranná nadproudová spoušť pro inteligentní budovy a pro všechny průmyslové aplikace.

Vlastnosti

- nastavitelné jištění při přetížení s charakteristikou I^2t nebo I^4t s nastavitelnou dobou zpoždění $2 \div 30$ s pro I^2t při $6x I_R$, $1 \div 5$ s pro I^4t při $6x I_R$
- krátkodobě zpožděné zkratové jištění, nastavitelné na nastavitelné od $(1,25 \div 12) \times I_n$
- okamžitě zkratové jištění nastavitelné od $(1,5 \div 12) \times I_R$; max. $0,8 \times I_{cs}$, max. 50 kA
- signalizace přetížení
- signalizace příčiny vypnutí pomocí LED
- možnost testování nadproudové spouště
- nastavení funkcí jištění otočnými nebo posuvnými přepínači
- nastavitelná třída zpoždění pro jištění při přetížení
- přepínatelné charakteristiky I^2t a I^4t v oblasti přetížení a v oblasti krátkodobě zpožděného zkratového jištění pro lepší proudovou selektivitu s přiřazenými pojistkami nebo jističi
- tepelná paměť, která slouží pro ochranu při opětovném zapnutí jističe po vypnutí přetížením – lze vypnout
- možnost jištění vodiče N (odděleně nastavitelné)
- volitelný modul jištění při zemním zkratu s odděleně nastavitelnými funkcemi výstražné signalizace a vypnutí
- možnost připojení datové komunikace a funkce měření Plus
- volitelný velmi kontrastní displej s možností nastavení sklonu pro lepší viditelnost

Další technické údaje viz tabulka na straně 72.

Funkce

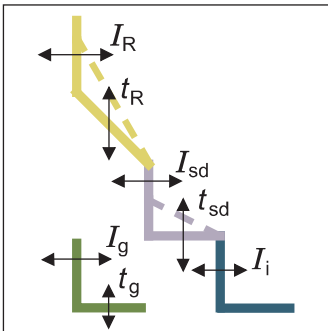

Labels on the left side:

- Mechanický reset blokování opětovného zapnutí
- Rolování textu nahoru
- Signalizace: aktivována nadproudová spoušť
- Výstražná signalizace: přetížení
- Modul jmenovitého proudu
- Otočný přepínač: nastavení meze vypnutí nadproudem
- Otočný přepínač: nastavení krátkodobě zpožděného zkratového jištění
- Otočný přepínač: nastavení meze okamžitého zkratového jištění
- Přepínač měření zemního zkratu
- Otočný přepínač: nastavení meze jištění při zemním zkratu
- Otočný přepínač: nastavení meze výstrahy při zemním zkratu
- Dotazovací tlačítko

Labels on the right side:

- Volitelný doplněk: bezpečnostní zámek, zabrání stisknutí tlačítka resetu po vypnutí nadproudem
- Volitelný alfanumerický displej
- Rolování textu dolů
- Signalizace: vadná nadproudová spoušť
- Tepelná paměť: zap/vyp
- Jištění vodiče N: zap/vyp
- Nastavení meze přetížení vodiče N
- Přepínání charakteristiky přetížení I^2t/I^4t
- Otočný přepínač: nastavení zpoždění vypnutí při přetížení
- Otočný přepínač: nastavení zpoždění vypnutí při zkratu
- Signalizace příčin vypnutí
- Plombovací očko
- Volitelný modul zemního zkratu
- Výstražná signalizace: zemní zkrat
- Signalizace: vypnutí zemním zkratem
- Otočný přepínač: nastavení zpoždění jištění při zemním zkratu - t_g/I^2t_g
- Tlačítko nulování
- Testovací konektor

NADPROUDOVÉ SPOUŠTĚ - ETU45B

3P 4P

Vypínací charakteristika

Funkce L

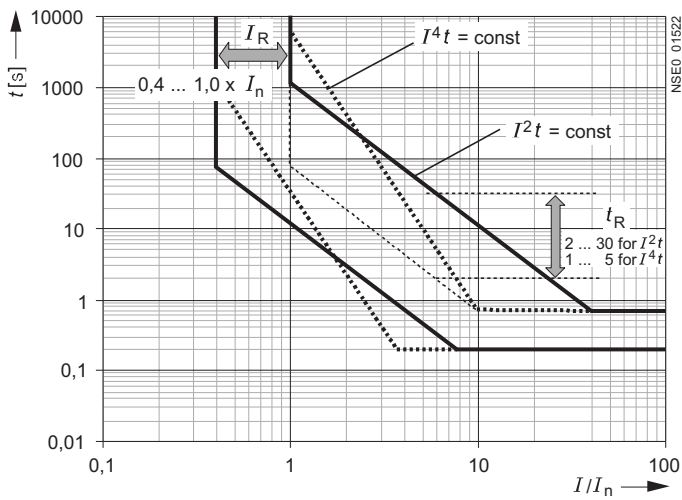

Funkce S

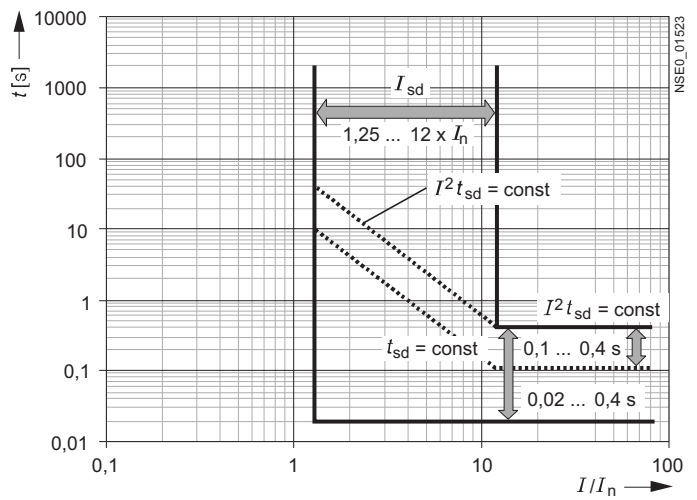

Funkce I

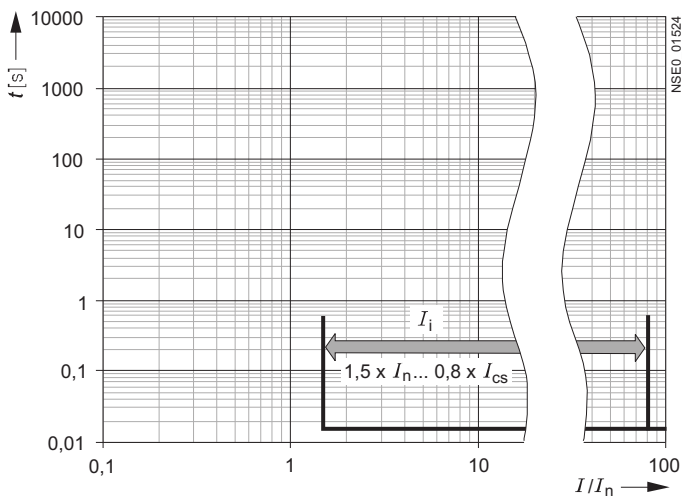

Funkce G

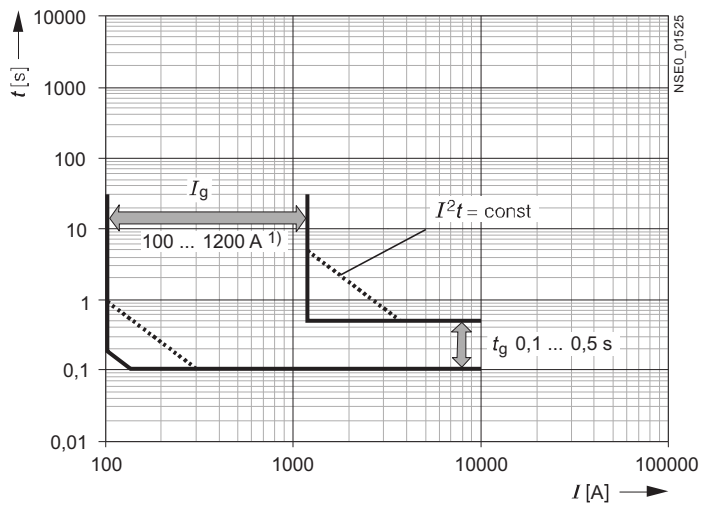

1) Velikost I and II : 100 ... 1200 A
Velikost III : 400 ... 1200 A

Tolerance při nastavených proudech:

L: vypnutí mezi 1,05 a 1,2x I_R

S: - 0 %, +20 %

I: - 0 %, +20 %

G: - 0 %, +20 %

Tolerance pro vypínací doby:

L: - 20 %, + 0 % pro charakteristiku I²t

S: - 0 %, + 60 ms nebo -0 %, +10 % pro charakteristiky s pevným zpožděním

I: < 50 ms

G: - 0 ms, + 60 ms nebo -0 %, +10 % pro charakteristiky s pevným zpožděním

NADPROUDOVÉ SPOUŠTĚ - ETU76B

3P 4P

Popis

Použití

Nadproudová spoušť se všestrannými možnostmi pro analýzu sítě s grafickým displejem. Do 6300 A.

Vlastnosti

- nastavitelné jištění při přetížení s charakteristikou I^2t nebo I^4t s pevně nastavitelnou dobou zpoždění $2 \div 30$ s pro I^2t při $6x I_R$ $1 \div 5$ s pro I^4t při $6x I_R$
- krátkodobě zpožděné zkratové jištění, nastavitelné na $1,25x I_n \div 0,8x I_{cw}$
- okamžitě zkratové jištění nastavitelné od $1,5x I_n \div 0,8x I_{cr}$ max. 100 kA
- signalizace přetížení
- signalizace příčiny vypnutí pomocí LED
- možnost testování nadproudové spouště
- nastavení funkcí jištění otočným přepínačem
- nastavitelná třída zpoždění pro jištění při přetížení
- přepínatelné charakteristiky I^2t a I^4t v oblasti přetížení a v oblasti krátkodobě zpožděného zkratového jištění pro lepší proudovou selektivitu s přiřazenými pojistkami nebo jističi
- tepelná paměť, která slouží pro ochranu při opětovném zapnutí jističe po vypnutí přetížením – lze vypnout
- možnost jištění vodiče N (odděleně nastavitelné)
- volitelný modul jištění při zemním zkratu s odděleně nastavitelnými funkcemi výstražné signalizace a vypnutí
- možnost připojení datové komunikace a funkce měření Plus
- rozpoznání směru toku energie
- dvě sady parametrů, uložené v paměti elektronické spouště (přepínání vnějším signálem nebo přímo na nadproudové spoušti)
- vypínatelné jištění proti přetížení pro jištění s moderních pohonů
- nastavitelné zpoždění zkratového jištění až 4000 ms
- nastavitelné jištění vodiče N až do $I_N = 2x I_n$
- nastavení funkcí jištění pomocí datové komunikace
- grafické zobrazení všech parametrů a událostí a také průběhů křivek
- pamatování událostí a příčin vypnutí pro specifickou analýzu poruch
- silně kontrastní podsvícený grafický displej s klidovým režimem

Další technické údaje viz tabulka na straně 72.

Funkce

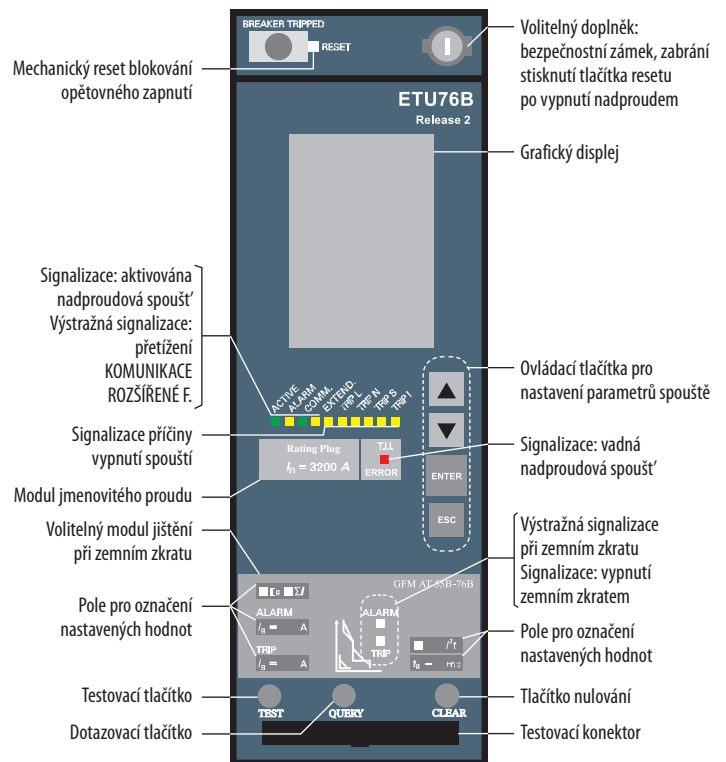
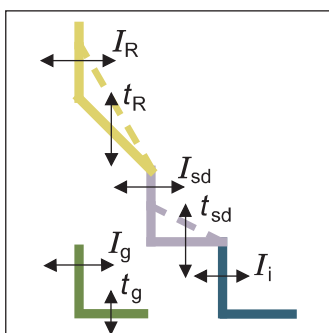

NADPROUDOVÉ SPOUŠTĚ - ETU76B

3P 4P

Vypínací charakteristika

Funkce L

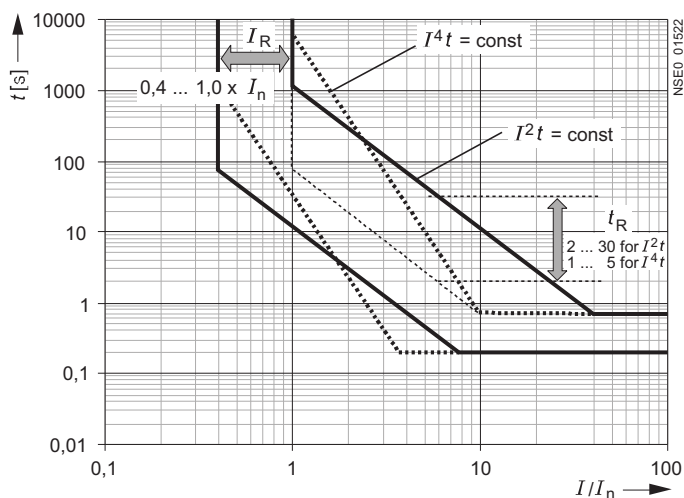

Funkce S

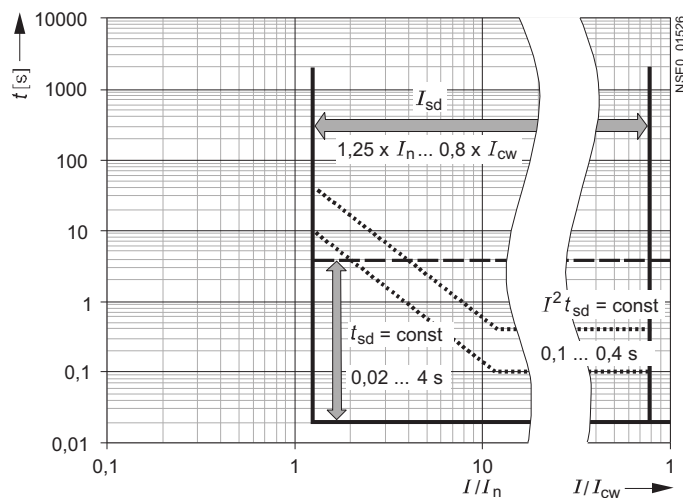

Funkce I

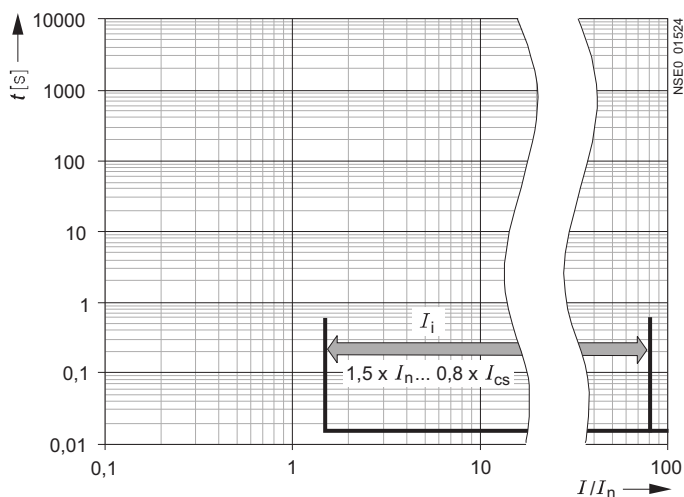

Funkce G

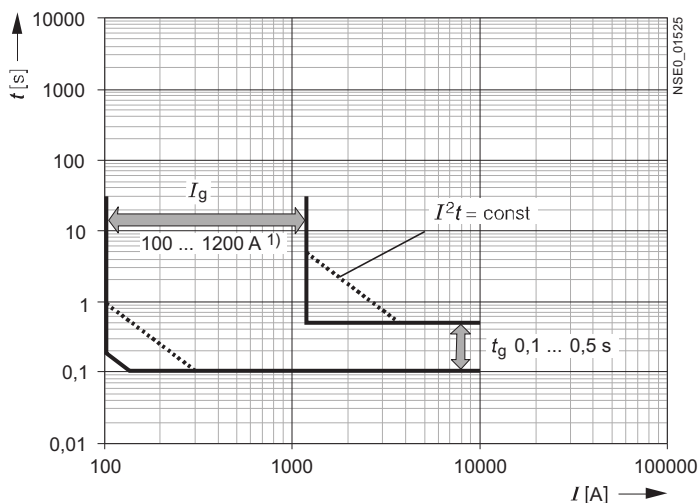

1) Velikost I and II : 100 ... 1200 A
Velikost III : 400 ... 1200 A

Tolerance při nastavených proudech:

- L: vypnutí mezi 1,05 a 1,2x I_R
- S: - 0 %, +20 %
- I: - 0 %, +20 %
- G: - 0 %, +20 %

Tolerance pro vypínací doby:

- L: - 20 %, + 0 % pro charakteristiku I²t
- S: - 0 %, + 60 ms nebo -0 %, +10 % pro charakteristiky s pevným zpožděním
- I: < 50 ms
- G: - 0 ms, + 60 ms nebo -0 %, +10 % pro charakteristiky s pevným zpožděním

NADPROUDOVÉ SPOUŠTĚ - MODUL ZEMNÍHO ZKRATU

3P 4P

Popis

Modul jistění zemního zkratu měří poruchové zemní proudy. Nastavitelná doba zpoždění umožňuje časově selektivní řazení i více jističů. Na modulu lze zvolit funkci signalizace nebo vypnutí (Alarm/Trip) při překročení nastavené meze zemního proudu. Při stisknutí dotazovací tlačítka (Query) se příčina vypnutí signalizuje pomocí LED. V nadproudové spoušti ETU27B je modul jistění zemního zkratu pevně integrován. Spouště ETU45B, ETU55B a ETU76B jsou k dispozici ve dvou variantách. Bez modulu jistění zemního zkratu nebo s integrovaným modulem jistění zemního zkratu.

Další technické údaje viz tabulka na straně 72.

Způsob měření

1. Vektorový součet proudů

Nadproudová spoušť měří proudy ve všech třech fázích a také ve vodiči N a pomocí vektorového součtu těchto proudů vyhodnocuje zemní poruchový proud. 3-pólové jističe musí být doplněny o vnější měřicí proudový transformátor pro N vodič viz str. 40. 4-pólové jističe musí být vybaveny vnitřním měřicím proudovým transformátorem viz str. 28.

2. Přímé měření poruchového zemního proudu

Pro přímé měření poruchového zemního proudu slouží měřicí transformátor proudu s převodem 1200 A/1A a třídou přesnosti 1. Vnitřní odpor obvodu pro připojení měřicího transformátoru proudu je 0,11 Ohmu. Měřicí transformátor proudu je na uzemňovacím vodiči uzlu (výkonového) transformátoru.

Nastavení

U spouští ETU27B a ETU45B se modul jistění při zemním zkratu nastavuje přepínači. U spouště ETU76B se nastavuje pomocí menu nebo komunikace.

Nastavit lze:

- způsob měření zemního zkratu
- meze pro signalizaci a vypnutí zemního zkratu
- zpoždění vypnutí zemního zkratu

Jistění při zemním zkratu s charakteristikou I²t

Všechny spouště - s výjimkou spouště ETU27B - mají zapínatelnou charakteristiku I²t = konstantě. Použití této charakteristiky snižuje tepelné zatížení ochranného vodiče PE při zkratu.

Rozsah nastavení I_g

	Velikost jističe	
	I a II	III
A	100 A	400 A
B	300 A	600 A
C	600 A	800 A
D	900 A	1000 A
E	1200 A	1200 A

Modul jistění při zemním zkratu GFM AT 45B

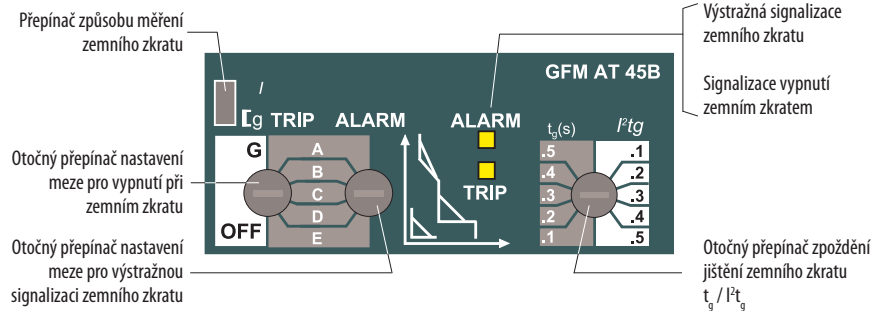

Modul jistění při zemním zkratu GFM AT 76B

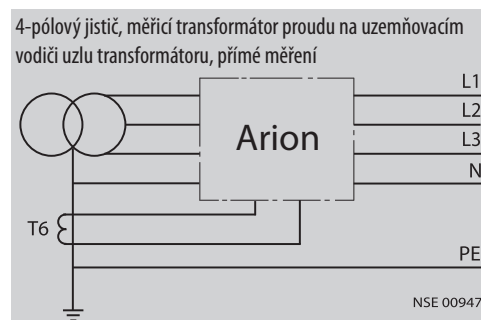
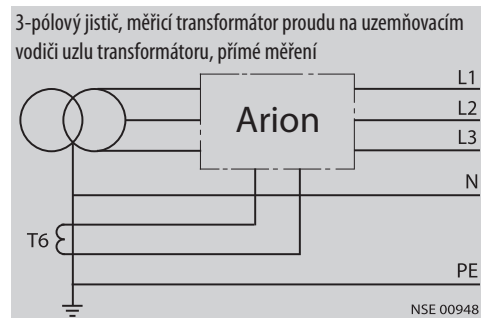
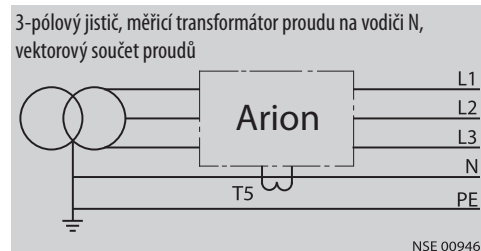
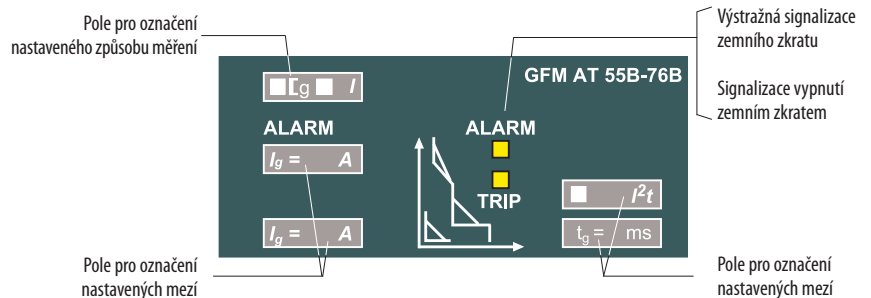

MĚŘENÍ A DATOVÁ KOMUNIKACE

3P 4P

Popis

Měření

Jistič vybavený příslušnými moduly umožňuje měřit elektrické veličiny v jistěném obvodu. Např. proud, napětí nebo výkon. Hodnoty mohou být zobrazovány přímo na displeji nadproudové spouště nebo přenášeny pomocí datové komunikace.

Datová komunikace

Datová komunikace může být realizována po protokolu PROFIBUS nebo MODBUS. Hodnoty lze získat i v analogové podobě pomocí modulu CubicleBUS. Další způsob přenášení měřených hodnot je přes BDA adaptér po protokolu Ethernet. Ten umožňuje hodnoty sledovat na standardním PC. Toto řešení je určeno především pro servisní úkony.

Jistič vybavený datovou komunikací lze:

- dálkově ovládat
- nastavit parametry nadproudové spouště
- monitorovat jeho stav
- přenášet hodnoty měřených veličin

GSD soubory potřebné pro naprogramování řídicí jednotky poskytneme na vyžádání.

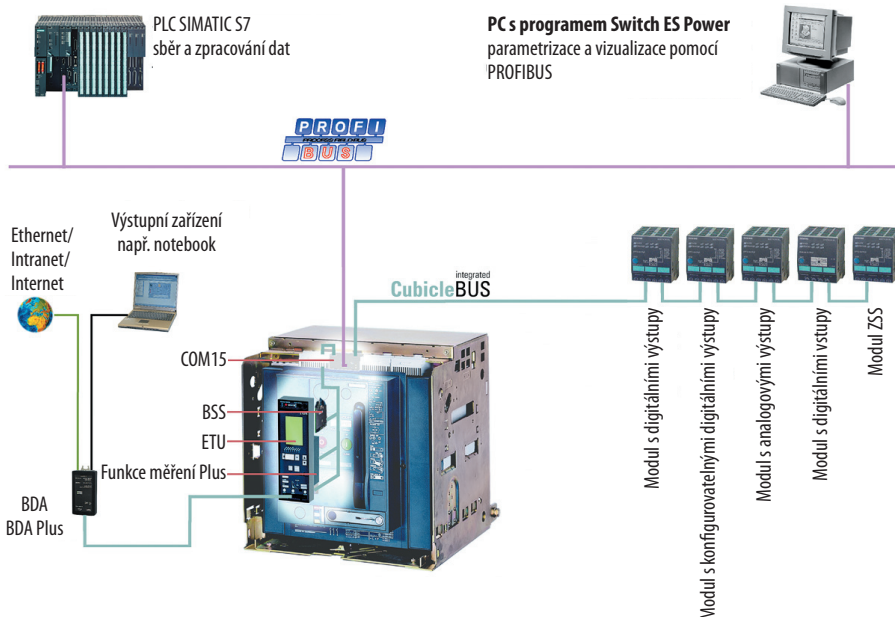

Měření

Variety měření a jejich vlastnosti

Varianta	Standardní varianta – bez funkce měření Plus	Rozšířená varianta – s funkcí měření Plus
Měřené veličiny	Proud	Proud, napětí, výkon (činný, zdánlivý, jalový), Energie, Cos φ, frekvence, harmonická analýza - zobrazuje okamžitou a zaznamenává minimální a maximální hodnotu - umožňuje ukládání průběhů (křivek) proudu a napětí do paměti ³⁾ - hlásí překročení nastavených mezí měřených veličin ³⁾ - rozšiřuje funkce jistění ³⁾
Potřebné vybavení jističe		
Nadproudová spoušť	ETU45B nebo ETU76B	ETU45B nebo ETU76B
Funkce měření Plus	Ne – měření proudu je standardní výbavou spouští ETU45B, ETU76B	Ano
Měřicí transformátory napětí	Ne	Ano
Napájecí zdroj	Ne	Ano
Zobrazení hodnot měřených veličin		
Místní	Ano – na displeji nadproudové spouště ²⁾	Ano – na displeji nadproudové spouště ²⁾
Dálkové (PC, PLC, analogové měřicí přístroje)	Ano – jistič musí být vybaven datovou komunikací PROFIBUS, MODBUS, CubicleBUS nebo BDA adaptérem	Ano – jistič musí být vybaven datovou komunikací PROFIBUS, MODBUS nebo CubicleBUS

Typové označení pro objednávku

Komponent/modul	typové označení/doplňkový kód	typové označení/doplňkový kód
ETU45B bez displeje ¹⁾	ARION WL1□□□-□EB□□-□□□□	ARION WL1□□□-□EB□□-□□□□
Nadproudová spoušť ETU45B s displejem	ARION WL1□□□-□FB□□-□□□□	ARION WL1□□□-□FB□□-□□□□
ETU76B	ARION WL1□□□-□NB□□-□□□□	ARION WL1□□□-□NB□□-□□□□
Funkce měření Plus	Ne	„F05“
Měřicí transformátory napětí pro 400 V a.c.	Ne	3WL9111-0BB68-0AA0
Napájecí zdroj	Ne	6EP1333-2AA01

¹⁾ Jistič musí být vybaven datovou komunikací PROFIBUS, MODBUS nebo CubicleBUS pro přenos a zobrazení hodnot měřených veličin.

²⁾ Jistič musí být vybaven nadproudovou spouští ETU45B s displejem nebo spouští ETU76B s grafickým displejem.

³⁾ Podrobnější informace o funkci měření Plus poskytneme na vyžádání nebo viz „Podrobný návod k použití“ na www.oez.cz.

MĚŘENÍ A DATOVÁ KOMUNIKACE

Datová komunikace - PROFIBUS, MODBUS, BDA adaptér

Způsoby datové komunikace a jejich vlastnosti

Způsob datové komunikace	PROFIBUS	MODBUS	BDA adaptér
Komunikační protokol	PROFIBUS	MODBUS	Ethernet
Připojitelné zařízení pro zobrazení a ovládání	PC, PLC - např. SIMATIC S7	Na dotaz	PC
SW vybavení připojeného PC	6GK1704-5DW08-1AA0 - SIMATIC NET PB SOFTNET-DP 6GK1571-1AA00 - USB adapter	Na dotaz	Internet Explorer + JAVA 2 Virtual Machine
HW vybavení PC		Na dotaz	síťová karta nebo port RS232
Potřebné vybavení jističe			
Nadproudová spoušť	ETU45B, ETU76B	ETU45B, ETU76B	ETU45B, ETU76B
Napájecí zdroj	Ano	Ano	Ano ⁴⁾
Modul komunikace	COM15 ³⁾	COM16 ³⁾	BDA adaptér ³⁾
Řízení jističe			
Jistič ZAP/VYP	Ano	Ano	Ano ¹⁾
Reset signalizace „vypnuto nadproudovou spouští“	Ano ⁵⁾	Ano ⁵⁾	Ano ⁵⁾
Volný uživatelský digitální výstup ZAP/VYP	Ano	Ano	Ano ¹⁾
Signalizace stavu jističe			
Stav jističe ZAP/VYP	Ano	Ano	Ano ⁶⁾
Vypnuto nadproudovou spouští	Ano	Ano	Ano ⁶⁾
Poloha jističe ve výsuvném zařízení	Ano	Ano	Ano ^{1) 6)}
Vypnuto podpětovou spouští	Ano	Ano	Ne
Připraveno k zapnutí	Ano	Ano	Ano ⁶⁾
Stav střádače	Ano	Ano	Ano ⁶⁾
Připraveno k zapnutí	Ano	Ano	Ano ⁶⁾
Sledování stavu vstupů u modulu CubicleBUS s digitálními vstupy	Ano	Ano	Ano ⁶⁾
Nastavení parametrů			
Změna parametrů jističích funkcí ²⁾	Ano ²⁾	Ano	Ano
Přepnutí sady parametrů ²⁾	Ano ²⁾	Ano	Ano
Nulování informací o údržbě	Ano	Ano	Ano
Nulování minimálních a maximálních hodnot měřených veličin	Ano	Ano	Ano
Mazání paměti událostí a paměti průběhů	Ano	Ano	Ano ¹⁾
Nastavení mezí pro hlášení o překročení měřených veličin ¹⁾	Ano	Ano	Ano
Nastavení parametrů rozšířených funkcí jističe ¹⁾	Ano	Ano	Ano
Čtení parametrů			
Čtení protokolu událostí	Ano	Ano	Ano ¹⁾
Čtení protokolu o vypnutí nadproudovou spouští	Ano	Ano	Ano ¹⁾
Načtení parametrů jističích funkcí	Ano	Ano	Ano
Opatření kontaktů	Ano	Ano	Ano ⁶⁾
Identifikace jističe	Ano	Ano	Ano
Počet sepnutí při zatížení a celkem, počet hodin provozu	Ano	Ano	Ano ¹⁾
Počet vypnutí spouští (funkcemi L, S, I celkem)	Ano	Ano	Ano
Načtení mezí pro hlášení o překročení měřených veličin ¹⁾	Ano	Ano	Ano
Načtení parametrů rozšířených funkcí jističe ¹⁾	Ano	Ano	Ano
Načtení záznamu průběhů proudu a napětí ¹⁾	Ano	Ano	Ano
Hlášení			
Hlášení vypnutí nadpr. spouští s údajem o vypínacím proudu/včetně času	Ano	Ano	Ano
Výstražná hlášení s informací o jejich vzniku a zániku/včetně času	Ano	Ano	Ano
Hlášení o překročení nastavených mezí měřených veličin ¹⁾	Ano	Ano	Ano
Měřené veličiny			
Proud ve všech fázích včetně max. a min. hodnot/včetně času	Ano	Ano	Ano/Ne
Teplota uvnitř jističe včetně max. a min. hodnot/včetně času	Ano	Ano	Ano/Ne
Teplota v rozváděči včetně max. a min. hodnot/včetně času	Ano	Ano	Ne
Proud, napětí, výkon (činný, zdánlivý, jalový), energie, Cos φ, frekvence, harmonická analýza včetně max. a min. hodnot ¹⁾	Ano	Ano	Ano

Typová označení pro objednávku

Komponent/modul	typové označení/doplňkový kód	typové označení/doplňkový kód	typové označení/doplňkový kód
Nadproudová spoušť	ETU45B bez displeje ARION WL1□□□-□EB□□-□□□□	ETU45B s displejem ARION WL1□□□-□FB□□-□□□□	ETU76B ARION WL1□□□-□NB□□-□□□□
Datová komunikace	„F02“	„F12“	3WL9111-0AT33-0AA
BSS modul	součástí „F02“	součástí „F12“	volitelně „F01“
Zdroj	6EP1333-2AA01	6EP1333-2AA01	6EP1333-2AA01 ⁴⁾

¹⁾ Pouze u jističe vybaveného Funkcí měření Plus, viz str. 82.²⁾ Pouze je-li jistič vybaven datovou komunikací i PROFIBUS nebo MODBUS.³⁾ Pouze s ETU76B.⁴⁾ COM15 je modul datové komunikace po protokolu PROFIBUS, COM16 je modul datové komunikace po protokolu MODBUS, BDA adaptér je modul datové komunikace po protokolu ETHERNET.⁵⁾ Pouze není-li napájení zajištěno pro datovou komunikaci nebo Funkcí měření Plus.⁶⁾ Jistič musí být vybaven dálkovým a automatickým resetem viz str. 28.⁷⁾ Jistič musí být vybaven BSS modulem viz str. 28.

MĚŘENÍ A DATOVÁ KOMUNIKACE

3P 4P

Datová komunikace - CubicleBUS

Modul s digitálními výstupy

- 6 digitálních výstupů
- výstupy řešené pomocí relé nebo optočtenů
- výstupům mohou být přiřazeny vybrané signály o stavu jističe
- přiřazení výstupů pomocí otočného přepínače
- na jističi lze připojit max. 2 tyto moduly



3WL9111-0AT26-0AA0 – reléové výstupy

Modul s konfigurovatelnými digitálními výstupy

- 6 digitálních výstupů
- výstupy řešené pomocí relé nebo optočtenů
- výstupům mohou být přiřazeny vybrané signály o stavu jističe
- na jističi lze připojit max. 1 tento modul
- konfigurace pomocí BDA adaptéru nebo PC se softwarem „ES Switch Power“ přes PROFIBUS



3WL9111-0AT20-0AA0 – reléové výstupy

Modul s analogovými výstupy

- čtyři analogové výstupy (3 fáze + N pól)
- současně dokáže přenášet jednu vybranou měřenou veličinu s hodnotami ve všech třech fázích a v N-pólu
- možnost výběru typu analogového výstupu 0 ÷ 10 V nebo 4 ÷ 20 mA
- výběr veličiny určené pro přenos a výběr typu analogového výstupu je možný pomocí otočného přepínače
- na jističi lze připojit max. 2 tyto moduly



3WL9111-0AT23-0AA0

Modul s digitálními vstupy

- modul má dva módy
- ovládací napětí 24 V d.c.
- na jističi lze připojit max. dva tyto moduly jeden v módu 1 a druhý v módu 2
- MÓD 1:** uživatelské vstupy přenesené po protokolu PROFIBUS nebo Ethernet (BDA adaptér)
 - 6 digitálních vstupů
- MÓD 2:** přepínání sad parametrů nadproudové spouště (pro ETU76B)
 - 1 digitální vstup



3WL9111-0AT27-0AA0

Modul ZSS – časově zkrácené řízení selektivity

- při řízení jističů ARION WL ve více úrovních zajistí plnou selektivitu při jištění zkratu
- zajistí co nejkratší dobu vypnutí při zkratu
- všechny řízené jističe musí být vybaveny jedním modulem ZSS



3WL9111-0AT21-0AA0

Při zkratu v jištěném obvodu každý dotčený jistič vysílá informaci „zkrat jištěn“. Tímto se zjistí místo zkratu a systém zajistí, že zkrat vypne jistič, který je ve směru toku energie nejbližší k místu zkratu. Nadřazené jističe jsou v záloze. Nevyšle-li jistič, který je nejbližší zkratu informaci o zjištěném zkratu (jistič je např. nesprávně nastaven), zkrat vypne nejbližší nadřazený jistič okamžitě, bez čekání na uplynutí doby selektivity.

Podrobnější informace o modulech CubicleBUS poskytneme na vyžádání nebo viz „Podrobný návod k použití“ na www.oez.cz.

Parametry modulů CubicleBUS

Název	Modul s digitálními výstupy	Modul s konfigurovatelnými digitálními výstupy	Modul s analogovými výstupy	Modul s digitálními vstupy	Modul ZSS
Typové označení	3WL9111-0AT26-0AA0	3WL9111-0AT20-0AA0	3WL9111-0AT23-0AA0	3WL9111-0AT27-0AA0	3WL9111-0AT21-0AA0
Funkce	digitální výstupy	programovatelné digitální výstupy	analogové výstupy	digitální vstupy	časově zkrácené řízení selektivity
Počet vstupů	–	–	–	6/1 podle módu, viz text	–
Počet výstupů	6	6	4 (3f + N)	–	–
Typ výstupů/vstupů	digitální	digitální	analogové	digitální	–
Jmenovitý pracovní proud I_n					
Reléový výstup	AC-15	6 A/250 V a.c.	6 A/250 V a.c.	–	–
	DC-13	2 A/24 V d.c., 0,2 A/250 V d.c.	2 A/24 V d.c., 0,2 A/250 V d.c.	–	–

POMOCNÉ SPÍNAČE, SPÍNAČE PRO SIGNALIZACI

Popis

Pomocné spínače

Spínače signalizují vždy stav hlavních kontaktů jističe. Každý jistič je vybaven pomocným spínačem se dvěma zapínacími a rozpínacími kontakty. Jistič je možné doplnit dalším spínačem navíc.

Signalizační spínač

„vypnuto nadproudovou spouští“

– označení ve schématu: S24

Tento spínač signalizuje vypnutí jističe nadproudovou spouští z důvodu přetížení, zkratu nebo zemního zkratu. Signalizační spínač je volitelné příslušenství. Je-li jistič vybaven datovou komunikací, je tento spínač standardním příslušenstvím.

Parametry

Pomocné spínače – označení ve schématu: S1, S2, S3, S4, S7, S8

Jmenovité pracovní napětí	U_e		500 V a.c./d.c.
Jmenovité izolační napětí	U_i		500 V a.c./d.c.
Jmenovitý kmitočet	f_n		50/60 Hz
Jmenovitý pracovní proud	I_e	AC-12	10 A/24 ÷ 500 V
		AC-15	4 A/24 ÷ 230 V, 3 A/400 V, 2 A/500 V
		DC-12	10 A/24 V, 8 A/48 V, 3,5 A/110 V, 1 A/220 V
		DC-13	8 A/24 V, 4 A/48 V, 1,2 A/110 V, 0,4 A/220 V

Signalizační spínač „připraven k zapnutí“

– označení ve schématu: S20

Jističe jsou standardně vybaveny optickým indikátorem připravenosti k zapnutí. Spínač umožňuje dálkovou signalizaci „připraven k zapnutí“. Signalizační spínač je volitelné příslušenství. Je-li jistič vybaven datovou komunikací, je tento spínač standardním příslušenstvím.

Signalizační spínač stavu střádače

– označení ve schématu: S21

Jističe jsou standardně vybaveny optickým indikátorem stavu střádače. Spínač umožňuje dálkovou signalizaci, zda je střádač natažen nebo uvolněn. Signalizační spínač je volitelné příslušenství. Je-li jistič vybaven datovou komunikací, je tento spínač standardním příslušenstvím.

Parametry

Signalizační spínače

Jmenovité pracovní napětí	U_e		250 V a.c./d.c.
Jmenovité izolační napětí	U_i		440 V a.c./250 V d.c.
Jmenovitý kmitočet	f_n		50/60 Hz
Jmenovitý pracovní proud	I_e	AC-12	8 A/250 V
		DC-12	6 A/24 V, 0,4 A/125 V, 0,2 A/250 V

Schéma viz str. 51

NAPĚŤOVÉ SPOUŠTĚ, PŘÍDAVNÉ ZDROJE ENERGIE PRO NAPĚŤOVÉ SPOUŠTĚ

3P 4P

Popis

Napětová spoušť

Napětová spoušť po přivedení napětí na spoušť způsobí okamžité vypnutí jističe. Napětová spoušť se dodává v provedení pro krátkodobé vybuzení (přebuzení) se zatěžovatelem 5 % a v provedení pro trvalé buzení se zatěžovatelem 100 %. Trvale buzená napětová spoušť umožňuje blokování jističe ve vypnutém stavu a blokování případného opětovného zapnutí jističe. Dokoupit lze přídatný zdroj energie pro napětovou spoušť, který umožňuje vypnutí jističe i při přerušení napájení řídicích obvodů.

Signalizační spínač pomocné spouště

Stav napětové spouště je signalizován pomocným signalizačním spínačem.

Schéma viz str. 51

Parametry

Napětová spoušť – označení ve schématu: F1, F2			
Zatěžovatel		Pro 100 %	Pro 5%
Jmenovité pracovní napětí	U_e	110, 230 V a.c. 24, 30, 48, 60, 110, 220 V d.c.	
Jmenovitý kmitočet	f_n	50/60 Hz	
Příkon		15 W/15 VA	
Charakteristika		$U \geq 0,7 U_e$ jistič musí vypnout	
Ovládací impuls		min. 60 ms	25 ms
Čas do vypnutí		80 ms	50 ms
Jištění	Jistič pro AC Jistič pro DC	LPN-1C-1 LPN-DC-2C-1	
Doba zatížení		∞	3 s
Signalizační spínač napětové spouště – označení ve schématu: S22 nebo S23			
Jmenovité pracovní napětí	U_e	250 V a.c./d.c.	
Jmenovité izolační napětí	U_i	440 V a.c./250 V d.c.	
Jmenovitý kmitočet	f_n	50/60 Hz	
Jmenovitý pracovní proud	I_e	AC-12 8 A/250 V DC-12 6 A/24 V, 0,4 A/125 V, 0,2 A/250 V	
Přídavné zdroje energie pro napětové spouště			
Pracovní napětí	Typ		Maximální doba dodávky energie
110 V a.c./d.c.	3WL9111-0BA13-0AA0		5 min od výpadku
230 V a.c./220 d.c.	3WL9111-0BA14-0AA0		5 min od výpadku

PODPĚŤOVÉ SPOUŠTĚ

3P 4P

Popis

Podpětová spoušť

Podpětová spoušť způsobí okamžité vypnutí jističe při poklesu řídicího napětí spouště pod specifikovanou mez anebo při úplné ztrátě napětí. Není-li podpětová spoušť vybuzena, nelze jistič zapnout mechanicky ani elektricky. Podpětová spoušť se dodává ve dvou variantách. Krátkodobě zpožděná se zpožděním 80 nebo 200 ms a dlouhodobě zpožděná se zpožděním 0,2 až 3,2 s.

Signalizační spínač pomocné spouště

Stav podpětové spouště je signalizován pomocným signalizačním spínačem.

Parametry

Podpětová spoušť – označení ve schématu: F3, F4			
Jmenovité pracovní napětí	U_e	110, 230 V, 400 V a.c. 24 ¹⁾ , 30 ¹⁾ , 48, 110, 220 V d.c.	
Jmenovitý kmitočet	f_n	50/60 Hz	
Příkon		5 W/5 VA (přítah 200 W/200 VA)	
Charakteristika		$U \geq 0,85 U_e$ jistič lze zapnout $U \leq 0,35 U_e$ jistič musí vypnout	
Ovládací impuls		min. 60 ms	
Čas do vypnutí		80 ms	
Jištění	Jistič	LPN-1C-1	
Signalizační spínač podpětové spouště – označení ve schématu: S23			
Jmenovité pracovní napětí	U_e	250 V a.c./d.c.	
Jmenovité izolační napětí	U_i	440 V a.c./250 V d.c.	
Jmenovitý kmitočet	f_n	50/60 Hz	
Jmenovitý pracovní proud	I_e	AC-12 8 A/250 V DC-12 6 A/24 V, 0,4 A/125 V, 0,2 A/250 V	

¹⁾ - jen pro krátkodobě zpožděnou podpětovou spoušť

Kombinace pomocných spouští

Pomocná spoušť	Kombinace	A	B	C	D	E	F
1. pomocná spoušť		Ne	Napětová	Ne	Napětová	Ne	Napětová
2. pomocná spoušť		Ne	Ne	Napětová	Napětová	Podpětová	Podpětová

Schéma viz str. 51

UZAMYKACÍ A BLOKOVACÍ ZAŘÍZENÍ

Popis

Uzamykací zařízení proti neoprávněnému zapnutí

Tato funkce brání zapnutí jističe a vyhovuje požadavkům normy ČSN EN 60 204 (VDE 0113) na bezpečné odpojení od sítě. Uzamykací zařízení je účinné jen na daném jističi. Po výměně jističe není zapnutí bráněno pokud i nový jistič není uzamčen proti neoprávněnému zapnutí. Pro aktivování uzamykacího zařízení musí být jistič vypnut. Zámek je účinný jen při vytaženém klíči. Klíč lze vytáhnout jen v poloze "VYP". Při zapnutém jističi je uzamykací zařízení blokováno.

Uzamykací zařízení proti neoprávněnému zapnutí, nezávislé na jističi

Tato speciální funkce pro výsuvné jističe brání zapnutí jističe, je nezávislá na jističi a vyhovuje požadavkům normy ČSN EN 60 204 (VDE 0113) na bezpečné odpojení od sítě. Brání neoprávněnému zapnutí jističe i po jeho výměně za jiný jistič. Uzamknutí je účinné jen při vypnutém jističi a vytaženém klíči. Klíč lze vytáhnout jen v poloze "VYP". Při zapnutém jističi je uzamykací zařízení blokováno.

Mechanické blokování

Vzájemné mechanické blokování může blokovat 2 nebo 3 jističe/odpínače. Mechanické blokování je řešeno pomocí bovdenů. Blokovat lze mezi sebou jističe a odpínače v pevném i výsuvném provedení. Například lze blokovat 3 přístroje: 2 jističe ve výsuvném provedení a jeden odpínač v pevném provedení. Mechanické blokování je funkční pouze je-li jistič ve výsuvném provedení v pracovní poloze. Vzdálenost blokovanych jističů/odpínačů je dána délkou použitých bovdenů. Jističe/odpínače

Ochranné krytky pro mechanicky ZAP/VYP

Zabraňují neoprávněnému zapnutí/vypnutí jističe na ovládacím panelu. U varianty s uzamykáním pomocí bezpečnostního zámku lze tlačítka stisknout jen při zasunutém klíči. Jistič lze zapnout/vypnout dálkově. Zámek je účinný jen při vytaženém klíči. U varianty s uzamykáním pomocí visacího zámku jsou tlačítka zakryta krytkami s otvorem o průměru 6,5 mm. Otvory umožňují ovládání jističe pomocí speciálních nástrojů.

Uzamykací zařízení páky střadače

Páku ručního pohonu střadače lze uzamknout visacím zámkem. Natažení střadače ruční pákou pak není možné.

Uzamykací zařízení proti posouvání

Zabraňuje vytažení kliky pro posouvání jističe. Jistič je tím zajištěn proti vysunutí. Zámek je účinný jen při vytaženém klíči.

Blokovací zařízení proti posouvání jističe při otevřených dveřích rozváděče

Klika pro vysouvání/zasouvání jističe je blokována a nemůže být vytažena. Posouvání jističe není možné. Blokování je účinné jen při zasunutém klíče.

Blokovací zařízení proti otevření dveří rozváděče

Blokování se přenáší bovdenem.

Dveře rozváděče nelze otevřít, je-li:

- pevný jistič zapnut
- výsuvný jistič v pracovní poloze

mohou být umístěny vedle sebe nebo nad sebou. Jističe/odpínače vybavené vzájemným mechanickým blokováním jsou standardně vybaveny 2 m bovdeny. Samostatně lze dokoupit bovdeny s délkou 2 m, 3 m a 4,5 m. Při použití vzájemného mechanického blokování pro tři jističe/odpínače, je nutné ke každému jističi/odpínači objednat samostatně jeden bovden příslušné délky navíc. Mechanická trvanlivost mechanického blokování je 10 000 cyklů.

Podmínky pro použití a správnou funkci vzájemného mechanického blokování:

- bovdeny musí být pokud možno vedeny rovně bez zbytečných ohybů
- poloměr ohybů bovdeny musí být větší než 500 mm
- součet všech úhlů ohnutí bovdenů nesmí být větší než 640°
- při umístění blokovanych jističů/odpínačů nad sebou musí být blokovací mechanismus v řadě nad sebou
- vzdálenost blokovanych jističů/odpínačů je dána délkou bovdenů, které musí být vedeny podle zmíněných pravidel
- bovdeny musí být v rozváděči upevněny již před seřízením mechanického blokování
- upevněné bovdeny nesmí bránit při manipulaci s jističem/odpínačem a bránit otevření dveří rozváděče

Příklad možného vzájemného blokování

Max. 1 jistič může být zapnut	Max. 2 libovolné jističe mohou být zapnuty	Max. 1 jistič může být zapnut	Zapnuty mohou být 2 transformátory nebo jen generátor	Transformátor a generátor jsou blokovány
<p>NSE01041</p>	<p>NSE01042</p>	<p>NSE01043</p>	<p>NSE01044</p>	<p>NSE01045</p>

Další informace jsou uvedeny v podrobném návodu k použití, který je k dispozici na www.oez.cz.

POHONY A ZAPÍNAČÍ SPOUŠTĚ

3P 4P

Popis

Ruční pohon

Každý jistič je vybaven ručním pohonem. Páka ručního pohonu slouží k mechanickému natažení střádače.

Motorový pohon

Slouží pro automatické natažení pružinového střádače zapínacího mechanismu. Motorový pohon se automaticky zapne, není-li střádač natažen (je-li přivedeno napájecí napětí). Po natažení střádače se motorový pohon automaticky vypne. Ruční natažení střádače pákou je na motorovém pohonu nezávislé.

Vypínač motorového pohonu

Vypíná motorový pohon.

Počítadlo sepnutí

Společně s motorovým pohonem lze jistič vybavit 5-místným počítadlem sepnutí. V počítadle se připočte „1“ po každém úplném napnutí střádače.

Zapínací spoušť

Umožňuje místní (elektrickým tlačítkem na čelním ovládacím panelu) nebo dálkové zapnutí jističe elektrickým impulzem. Zapínací spoušť se dodává v provedení pro krátkodobé vybuzení (přebuzení) se zatěžovatelem 5 % a v provedení pro trvalé buzení se zatěžovatelem 100 %. Zapnutí jističe pomocí mechanického tlačítka „ZAP“ na čelním panelu jističe je na zapínací spoušti nezávislé.

Schéma viz str. 51

Parametry

Ruční pohon			
Počet stlačení páky pro úplné napnutí střádače		9	
Ovládací síla		230 N	
Motorový pohon			
Jmenovité pracovní napětí	U_e	110, 230 V a.c. 24 ¹⁾ , 30 ¹⁾ , 48, 60 ¹⁾ , 110, 220 V d.c.	
Jmenovitý kmitočet	f_n	50/60 Hz	
Příkon		110 W/110 VA	
Čas do natažení střádače		≤ 10 s	
Jištění	24 ÷ 60 V 110 ÷ 230 V	PVA10 2A gG, LPN-2C-1 LPN-1C-1	
Zapínací spoušť			
Zatěžovatel		Pro 100%	Pro 5%
Jmenovité pracovní napětí	U_e	110, 230 V a.c. 24 ¹⁾ , 30 ¹⁾ , 48, 60, 110, 220 V d.c.	
Jmenovitý kmitočet	f_n	50/60 Hz	
Příkon	I_e	15 W/15 VA	
Ovládací impuls		min. 60 ms	25 ms
Čas do zapnutí		80 ms	50 ms
Jištění	Jistič pro AC Jistič pro DC	LPN-1C-1 LPN-DC-2C-1	
Doba zatížení		∞	3 s

¹⁾ Jen pro spoušť se zatěžovatelem 100 %.

SLOVNÍK POJMŮ

Poznámka: Přesná znění definic a textů týkajících uvedených pojmů jsou obsažena v příslušných normách viz Název.

Název	Značka	Výklad
Jmenovité pracovní napětí ČSN EN 60947-1; 4.3.1.1	U_e	Hodnota napětí stanovená výrobcem. Vztahují se na ni příslušné zkoušky, případně také kategorie užití. Spolu s jmenovitým (pracovním) proudem určuje použití přístroje. Nejvyšší hodnota jmenovitého pracovního napětí nesmí být v žádném případě větší než hodnota jmenovitého izolačního napětí U_i .
Jmenovité izolační napětí ČSN EN 60947-1; 4.3.1.2	U_i	Hodnota napětí, ke které se vztahují zkoušky elektrické pevnosti a povrchové cesty.
Jmenovitý proud ČSN EN 60947-2; 4.3.2.3	I_n	Hodnota proudu přiřazená jističi, kterou může vést nepřetržitě. Vyšší hodnoty proudů vypíná jistič v souladu s konkrétní deklarovanou vypínací charakteristikou.
Redukovaný jmenovitý proud	I_R	Konkrétní nastavená, redukovaná hodnota proudu I_n regulovatelné časově závislé (tepelné) spouště, kterou jistič může vést trvale. Maximální nastavitelná hodnota se rovná I_n . Změnou I_R se posouvá vypínací charakteristika spouště vzhledem k proudové ose. Platí: $I_r = k \times I_n$ kde $k \leq 1$
Vypínací čas při uvedeném násobku I_r	t_R	Čas za který jistič vypne, prochází-li jím proud rovnající uvedenému násobku I_R . Změnou t_R se posouvá vypínací charakteristika vzhledem k časové ose.
Vybalovací proud časově nezávislé zpožděné (selektivní) spouště	I_{sd}	Minimální hodnota proudu, při které působí časově nezávislá zpožděná spoušť.
Zpoždění časově nezávislé zpožděné spouště	t_{sd}	Prochází-li jističem proud rovnající se alespoň I_{sd} a nedosahující I_i vypne jistič s časovým zpožděním t_{sd} . Celková doba vypnutí je vlivem vypínání vlastního jističe cca o 10 až 20 ms delší.
Vybalovací proud časově nezávislé okamžité (zkratové) spouště	I_i	Minimální hodnota proudu, při které působí časově nezávislá okamžitá spoušť.
Jmenovitý pracovní proud ČSN EN 60947-1; 4.3.2.3	I_e	Jmenovitý pracovní proud přístroje (odpínače) je stanoven výrobcem se zřetelem na jmenovité pracovní napětí, jmenovitý kmitočet, jmenovitý provoz, kategorii užití a typ ochranného krytu přichází-li to v úvahu.
Jmenovitý trvalý proud ČSN EN 60947-1; 4.3.2.4	I_u	Hodnota proudu stanovená výrobcem, kterou může přístroj přenášet v nepřetržitém provozu, tj. po dobu delší než 8 hodin (týdny, měsíce nebo i déle).
Jmenovitá mezní zkratová vypínací schopnost ČSN EN 60947-2; 2.15.1; 4.3.5.2.1	I_{cu}	Hodnota mezní zkratové vypínací schopnosti vyjádřená jako efektivní hodnota střídavé složky předpokládaného zkratového proudu, kterou musí být jistič schopen zvládnout v režimu: 1x vypnutí zkratu a 1x zapnutí do zkratu s následným vypnutím. Jistič po zkoušce nemusí být schopen vést nepřetržitě jmenovitý proud. I_{cu} je stanovena pro jmenovité pracovní napětí při jmenovitém kmitočtu a při stanoveném účinníku pro střídavý proud nebo časově konstantě pro stejnosměrný proud. Musí platit: $I_{cu} \geq I_k$
Jmenovitá provozní zkratová vypínací schopnost ČSN EN 60947-2; 2.15.2; 4.3.5.2.2	I_{cs}	Hodnota provozní zkratové vypínací schopnosti vyjádřená jako efektivní hodnota střídavé složky předpokládaného zkratového proudu, kterou musí být jistič schopen zvládnout v režimu: 1x vypnutí zkratu a 2x zapnutí do zkratu s následným vypnutím. Může být vyjádřena také v % I_{cu} . Jistič po zkoušce musí být schopen vést nepřetržitě jmenovitý proud a vypínat nadproudy. Oteplení hlavních svorek může být větší. I_{cs} je stanovena pro jmenovité pracovní napětí při jmenovitém kmitočtu a při stanoveném účinníku pro střídavý proud nebo časově konstantě pro stejnosměrný proud. Může platit: $I_{cs} \geq I_k$
Jmenovitý krátkodobý výdržný proud ČSN EN 60947-1; 4.3.6.1 ČSN EN 60947-2; 4.3.5.4 ČSN EN 60947-3; 4.3.6.1	I_{cw}	Hodnota krátkodobého výdržného proudu přiřazená výrobcem, kterou je přístroj schopen přenášet bez poškození po určenou dobu (krátkodobé zpoždění). V případě střídavého proudu je to efektivní hodnota střídavé složky předpokládaného zkratového proudu I_p .
Jmenovitý podmíněný zkratový proud ČSN EN 60947-1; 4.3.6.4 ČSN EN 60947-2; Příloha L; L.4.2	I_{cc}	Hodnota předpokládaného zkratového proudu stanovená výrobcem, kterou může přístroj chráněný jističem přístrojem před zkratem stanovený výrobcem spolehlivě přenášet po dobu funkce tohoto přístroje. Musí platit: $I_{cc} \geq I_k$

SLOVNÍK POJMŮ

Poznámka: Přesná znění definic a textů týkajících uvedených pojmů jsou obsažena v příslušných normách viz Název.

Název	Značka	Výklad
Jmenovitá zkratová zapínací schopnost ČSN EN 60947-1; 4.3.6.2 ČSN EN 60947-2; 4.3.5.1 ČSN EN 60947-3; 4.3.6.2	I_{cm}	Hodnota zkratové zapínací schopnosti přiřazená výrobcem pro jmenovité pracovní napětí při jmenovitém kmitočtu a při stanoveném účinníku pro střídavý proud nebo časově konstantě pro stejnosměrný proud. Vyjadřuje se jako maximální předpokládaný vrcholový proud. Musí platit: $I_{cm} \geq i_p$
Počáteční rázový zkratový proud ČSN EN 60909-0; 1.3.5	I_k''	Hodnota zkratového proudu v okamžiku jeho vzniku v daném místě elektrického rozvodu vyjádřená jako efektivní hodnota střídavé souměrné složky předpokládaného zkratového proudu.
Nárazový zkratový proud ČSN EN 60909-0; 1.3.8	i_p	Maximální možná okamžitá hodnota předpokládaného zkratového proudu. (Odpovídá okamžiku vzniku zkratu, v jehož důsledku vznikne největší vrcholová hodnota zkratového proudu.)
Předpokládaný zkratový proud ČSN EN 60947-1; 2.5.5 ČSN EN 60909-0; 1.3.3	I_p	Hodnota zkratového proudu, který by protékal obvodem, kdyby byl jističí přístroj nahrazen a zkrat realizován vodiči se zanedbatelnou impedancí. (V trojfázovém rozvodu je předpokládán zkrat současně ve všech fázích.)
Jmenovité impulzní výdržné napětí ČSN EN 60947-1; 4.3.1.3	U_{imp}	Vrcholová hodnota napětového impulsu předepsaného tvaru a polarity, kterou je přístroj schopen vydržet bez poruchy za stanovených podmínek a k níž se vztahují hodnoty vzdušných vzdáleností. U_{imp} přístroje musí být rovné nebo vyšší než hodnoty stanovené pro přechodné přepětí v místě obvodu (kategorie přepětí), v němž je přístroj použit.
Kategorie přepětí ČSN EN 60947-1; 2.5.6.0		Číselně definovaná úroveň přechodného přepětí, tj. přepětí mající původ v atmosférickém nebo spínacím přepětí. Norma ČSN EN 60664-1 stanovuje pro elektrická zařízení kategorie přepětí: Kategorie přepětí IV - začátek instalace, venkovní přívod Kategorie přepětí III - pevná instalace Kategorie přepětí II - spotřebiče Kategorie přepětí I - slaboproudé spotřebiče
Jmenovitý kmitočet ČSN EN 60947-1; 4.3.3	f_n	Kmitočet napájecí sítě pro který je přístroj navržen a jemuž odpovídají ostatní charakteristické hodnoty.
Kategorie užití (jistice – časová selektivita) ČSN EN 60947-2; 4.4		Kategorie užití jističe stanovuje, zda je nebo není jistič specificky určen pro zajištění selektivity pomocí úmyslného zpoždění (časové selektivity) s jinými jisticími přístroji zapojenými v sérii na straně zátěže v podmínkách zkratu. Kategorie užití: A - jističe nejsou specificky určeny pro zajištění časové selektivity B - jističe jsou specificky určeny pro zajištění časové selektivity
Kategorie užití (odpínače – režim spínání) ČSN EN 60947-3; 4.4		Kategorie užití definují předpokládaná užití spínacích přístrojů (odpínačů). Jsou charakterizovány hodnotami proudů a napětí, vyjádřenými jako násobky jmenovitého pracovního proudu a jmenovitého pracovního napětí a dále účinníky nebo časovými konstantami obvodu. Kategorie užití: AC-21B (DC-21B) - méně časté spínání odporových zátěží včetně mírných přetížení AC-22B (DC-21B) - méně časté spínání smíšených odporových a induktivních zátěží včetně mírných přetížení AC-23B (DC-23B) - méně časté spínání motorových zátěží nebo jiných vysoce induktivních zátěží
Stupeň znečištění ČSN EN 60947-1; 2.5.58; 6.1.3.2		Stupeň znečištění se vztahuje k podmínkám okolního prostředí, pro které je zařízení určeno. Stupeň znečištění: 1 - Nedochází k žádnému znečištění nebo jen suchému, nevodivému znečištění. 2 - Obvykle dochází jen nevodivému znečištění občas se však může vyskytnout dočasná vodivost způsobená kondenzací. 3 - Dochází k vodivému znečištění nebo suchému nevodivému znečištění, které se vlivem kondenzace stane vodivým. 4 - Znečištění vytváří trvalou vodivost, způsobenou např. vodivým prachem, deštěm nebo sněhem.

POZNÁMKY

A large grid of small dots for taking notes, covering the majority of the page below the 'POZNÁMKY' header.

POZNÁMKY

Grid area for notes.

OEZ s.r.o.
Šedivská 339
561 51 Letohrad
tel.: +420 465 672 111
fax: +420 465 672 151
e-mail: oez.cz@oez.com
www.oez.cz

DIČ: CZ49810146
IČ: 49810146
Firma zapsaná v obch. rejstříku KS
v Hradci Králové, oddíl C,
vložka 4649

TECHNICKÁ PODPORA

Modulární přístroje Minia
tel.: +420 465 672 190
e-mail: minia.cz@oez.com

**Kompaktní jističe Modeion
a vzduchové jističe Arion**
tel.: +420 465 672 191
e-mail: modeion.cz@oez.com
e-mail: arion.cz@oez.com

Pojistkové systémy Varius
tel.: +420 465 672 192
e-mail: varius.cz@oez.com

**Přístroje pro spínání
a ovládání Conteo**
tel.: +420 465 672 355
e-mail: conteo.cz@oez.com

**Rozvodnice a rozváděčové
skříně Distri**
tel.: +420 465 672 197
e-mail: distri.cz@oez.com

Modernizace rozváděčů – retrofity
tel.: +420 465 672 193
e-mail: retrofity.cz@oez.com

**Teorie jištění, spolupráce přístrojů,
program Sichr**
tel.: +420 465 672 194
e-mail: sichr.cz@oez.com

CAD/CAE podpora
tel.: +420 465 672 196
e-mail: cad.cz@oez.com

Propagace, katalogová dokumentace
tel.: +420 465 672 195
e-mail: dokumentace.cz@oez.com

SERVISNÍ SLUŽBY

Operativní servis
tel.: +420 465 672 313
e-mail: servis.cz@oez.com
Nepřetržitá pohotovostní služba
mobil: +420 602 432 786

**Prevence poruch - asistenční služby,
diagnostika a údržba přístrojů**
tel.: +420 465 672 369
e-mail: servisni.sluzby.cz@oez.com

Retrofity
tel.: +420 465 672 193
e-mail: retrofity.cz@oez.com

OBCHOD

Prodej a příjem objednávek
tel.: +420 465 672 379
e-mail: prodej.cz@oez.com
objednavky.cz@oez.com



ČR

OEZ Slovakia, spol. s r.o.
Rybničná 36c
831 07 Bratislava
tel.: +421 2 49 21 25 11
fax: +421 2 49 21 25 25
e-mail: oez.sk@oez.com
www.oez.sk

IČ DPH: SK2020338738
IČO: 314 05 614
Obchodný register Okresného súdu
Bratislava I
oddiel: Sro, vložka číslo: 9850/B

TECHNICKÁ PODPORA

tel.: +421 2 49 21 25 55
e-mail:
technicka.podpora.sk@oez.com

SERVISNÉ SLUŽBY

Servis
tel.: +421 2 49 21 25 09
Nepřetržitá pohotovostná služba
(platí iba pre servis)
mobil: +421 905 908 658
e-mail: servis.sk@oez.com

OBCHOD

Prodej, reklamácie, expedícia
tel.: +421 2 49 21 25 13
+421 2 49 21 25 15
+421 2 49 21 25 16
e-mail: predaj.sk@oez.com



SR

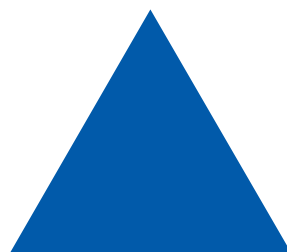

VJ1-2012-C

Změny vyhrazeny

