



LFS. Systémy ukládání vedení

Objednací informace a technická data

◀ [zpět k přehledu katalog](#)

■ **Systémy instalačních kanálů**

■ **Systémy podparapetních kanálů**

■ **Info** Vysvětlení a poznámky k materiálům, označení a zkratky materiálů





LFS. Systémy ukládání vedení

Objednací informace a technická data

◀ zpět k přehledu katalog

◀ zpět k přehledu LFS

■ Systémy instalačních kanálů

● Přehled systémů instalační kanály WDK z umělé hmoty

- ▶ Minikanály
- ▶ Hloubka kanálu 10 mm
- ▶ Hloubka kanálu 15/20 mm
- ▶ Hloubka kanálu 25/30 mm
- ▶ Hloubka kanálu 40 mm
- ▶ Hloubka kanálu 60 mm
- ▶ Hloubka kanálu 80/100 mm

● Přehled systémů kovoé instalační kanály LKM

- ▶ Hloubka kanálu 20/40/60 mm

● Přehled systémů kanál s patkovou lištou

- ▶ Výška kanálu 50 mm
- ▶ Výška kanálu 70 mm
- ▶ Výška kanálu 100 mm
- ▶ Dveřní obchvatový kanál
- ▶ Podlahový kanál

● Přehled systémů propojovací kanály

- ▶ Propojovací kanál
- ▶ Ranžírovací kanál



Přehled systémů

Instalační kanály WDK z umělé hmoty

Hloubky kanálů
10/15/20/25/30

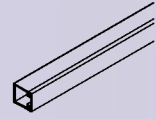

Hloubka kanálu 40

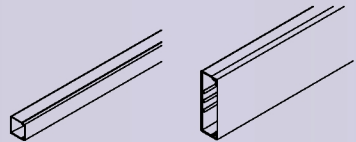

Hloubka kanálu 60

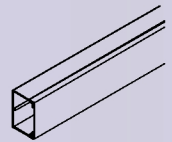

Hloubka kanálu 60 s
možností instalace přístrojů

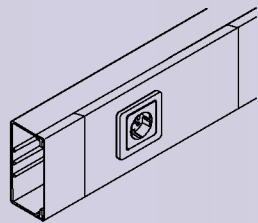

Hloubky kanálů 80/100

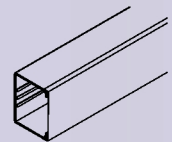

Hloubky kanálů 10/15/30
s hřebíkovou lištou

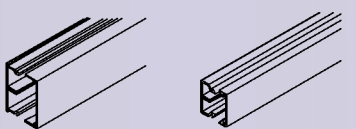

Minikanály s nalepovací fólií

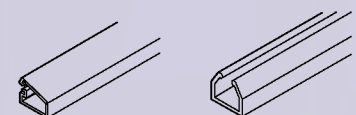

Typ WDK celkový program

- | | | |
|---|-----------------------------------------|-----------------------|
| 1 | Minikanály | strana 286 |
| 2 | Kabelový kanál | strana 18/20/22/24/34 |
| 3 | Kanál WDK s hřebíkovou lištou | strana 268/20/22 |
| 4 | Kanál WDK pro instalaci přístrojů | strana 24 |
| 5 | Kryty, tvarové díly | strana 18/20/22/24/34 |
| 6 | Přístrojové kryty | strana 28/32 |

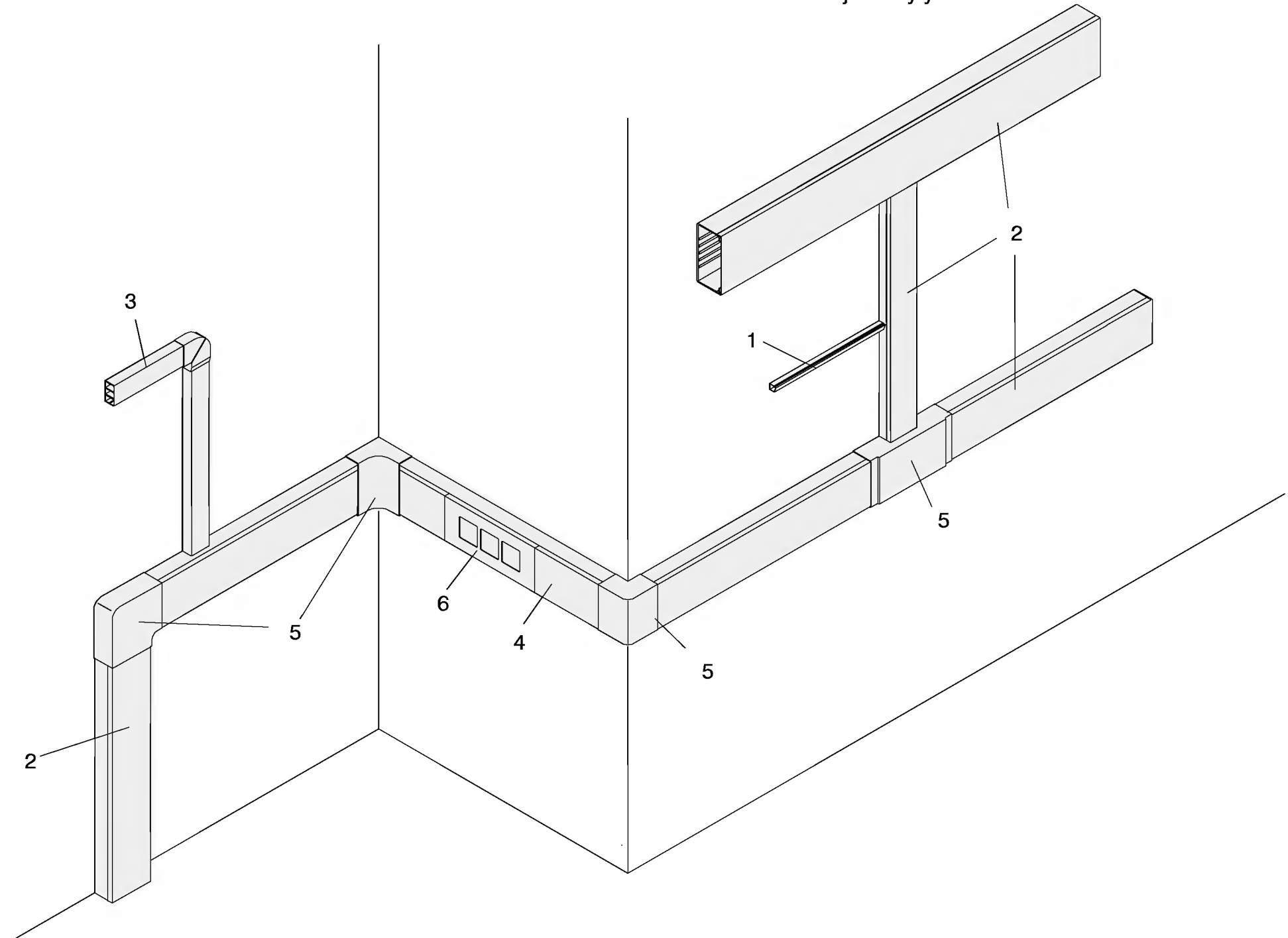

Minikanály s nalepovací fólií a odklápěcím vrchním dílem

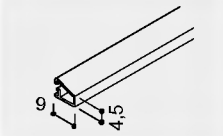
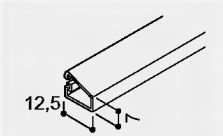
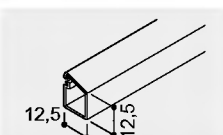
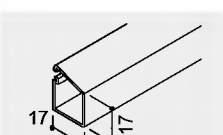
	WDK MD4 balení: 224 m hmot.: 0,033 kg/m barva	obj. č. PVC
	bílá	6150152
	čistě bílá	6150268
	WDK MD7 balení: 100 m hmot.: 0,050 kg/m barva	obj. č. PVC
	bílá	6150160
	čistě bílá	6150276
	WDK MD12 balení: 72 m hmot.: 0,070 kg/m barva	obj. č. PVC
	bílá	6150179
	čistě bílá	6150284
	WDK MD17 balení: 42 m hmot.: 0,090 kg/m barva	obj. č. PVC
	bílá	6150187
	čistě bílá	6150292

Minikanály s nalepovací fólií

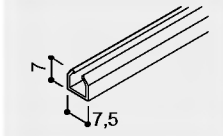
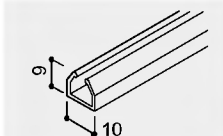
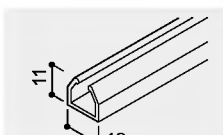
	WDK M7 balení: 176 m hmot.: 0,031 kg/m barva	obj. č. PVC
	bílá	6150039
	čistě bílá	6150071
	WDK M9 balení: 140 m hmot.: 0,041 kg/m barva	obj. č. PVC
	bílá	6150047
	čistě bílá	6150098
	WDK M11 balení: 104 m hmot.: 0,049 kg/m barva	obj. č. PVC
	bílá	6150055
	čistě bílá	6150101

Vrchní a spodní díly kanálů

dodávaná délka: 2000 mm
děrování dna

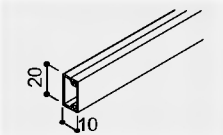
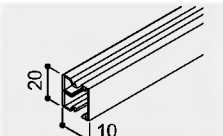
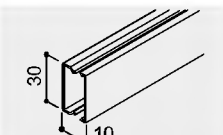
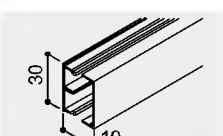
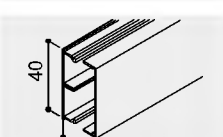
	WDK 10020 balení: 96 m hmot.: 0,111 kg/m barva	obj. č. PVC
	bílá	6150756
	čistě bílá	6150764
	WDK-N 10020 balení: 96 m hmot.: 0,111 kg/m barva	obj. č. PVC
	bílá	6150403
	čistě bílá	6150411
	WDK 10030 balení: 64 m hmot.: 0,130 kg/m barva	obj. č. PVC
	bílá	6150772
	čistě bílá	6150780
	WDK-N 10030 balení: 64 m hmot.: 0,145 kg/m barva	obj. č. PVC
	bílá	6150446
	čistě bílá	6150454
	WDK-N 10040 balení: 48 m hmot.: 0,153 kg/m barva	obj. č. PVC
	bílá	6150470

Kryt

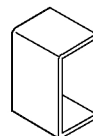

WDK/HS 10020 balení: 20 ks hmot.: 0,002 kg/ks	obj. č. PVC
6152007	6154026

Kryt vnitřního rohu

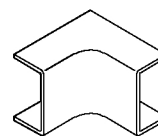

WDK/HI 10020 balení: 4 ks hmot.: 0,005 kg/ks	obj. č. PVC
6153003	6154328

Kryt vnějšího rohu

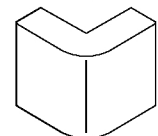

WDK/HA 10020 balení: 4 ks hmot.: 0,006 kg/ks	obj. č. PVC
6153291	6154417

WDK/HS 10020 balení: 20 ks hmot.: 0,002 kg/ks	obj. č. PVC
6152007	6154026

WDK/HI 10020 balení: 4 ks hmot.: 0,005 kg/ks	obj. č. PVC
6153003	6154328

WDK/HA 10020 balení: 4 ks hmot.: 0,006 kg/ks	obj. č. PVC
6153291	6154417

WDK/HS 10030 balení: 20 ks hmot.: 0,003 kg/ks	obj. č. PVC
6152015	6154034

WDK/HI 10030 balení: 4 ks hmot.: 0,007 kg/ks	obj. č. PVC
6153011	6154336

WDK/HA 10030 balení: 4 ks hmot.: 0,007 kg/ks	obj. č. PVC
6153305	6154425

WDK/HS 10030 balení: 20 ks hmot.: 0,003 kg/ks	obj. č. PVC
6152015	6154034

WDK/HI 10030 balení: 4 ks hmot.: 0,007 kg/ks	obj. č. PVC
6153011	6154336

WDK/HA 10030 balení: 4 ks hmot.: 0,007 kg/ks	obj. č. PVC
6153305	6154425

WDK-S 10040 balení: 40 ks hmot.: 0,004 kg/ks	obj. č. PVC
6152023	

WDK-I 10040 * balení: 40 ks hmot.: 0,008 kg/ks	obj. č. PVC
6153038	

WDK-A 10040 * balení: 40 ks hmot.: 0,008 kg/ks	obj. č. PVC
6153313	

Nůžky pro kanál WDK



Nůžky pro kanál WDK
pro roz. do 25x45 mm

SK 2545
balení: 1 ks
hmot.: 0,400 kg/ks

obj. č.	
6028403	

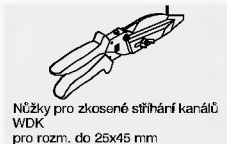

Nůžky pro zkosené stříhání kanálů
WDK
pro rozm. do 25x45 mm

SG 2545
balení: 1 ks
hmot.: 0,500 kg/ks

obj. č.	
6028411	

Speciální lepidlo na PVC



2394
balení: 1 ks
hmot.: 0,194 kg/ks

obj. č.	
2341700	

Kryt dílu T

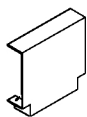

WDK/HT 10020
balení: 4 ks
hmot.: 0,004 kg/ks

barva	obj. č.	
	PVC	
bílá	6152309	
čistě bílá	6154115	

WDK/HT 10020
balení: 4 ks
hmot.: 0,004 kg/ks

barva	obj. č.	
	PVC	
bílá	6152309	
čistě bílá	6154115	

WDK/HT 10030
balení: 4 ks
hmot.: 0,006 kg/ks

barva	obj. č.	
	PVC	
bílá	6152317	
čistě bílá	6154123	

WDK/HT 10030
balení: 4 ks
hmot.: 0,006 kg/ks

barva	obj. č.	
	PVC	
bílá	6152317	
čistě bílá	6154123	

WDK-T 10040
balení: 40 ks
hmot.: 0,007 kg/ks

barva	obj. č.	
	PVC	
bílá	6152325	

Kryt plošného rohu

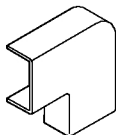

WDK/HF 10020
balení: 4 ks
hmot.: 0,004 kg/ks

obj. č.	
PVC	
6152600	
6154212	

WDK/HF 10020
balení: 4 ks
hmot.: 0,004 kg/ks

obj. č.	
PVC	
6152600	
6154212	

WDK/HF 10030
balení: 4 ks
hmot.: 0,008 kg/ks

obj. č.	
PVC	
6152619	
6154220	

WDK/HF 10030
balení: 4 ks
hmot.: 0,008 kg/ks

obj. č.	
PVC	
6152619	
6154220	

WDK-FL 10040 *
balení: 40 ks
hmot.: 0,010 kg/ks

obj. č.	
PVC	
6152627	

Koncový díl

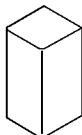

WDK/HE 10020
balení: 20 ks
hmot.: 0,002 kg/ks

obj. č.	
PVC	
6153593	
6154514	

WDK/HE 10020
balení: 20 ks
hmot.: 0,002 kg/ks

obj. č.	
PVC	
6153593	
6154514	

WDK/HE 10030
balení: 20 ks
hmot.: 0,002 kg/ks

obj. č.	
PVC	
6153607	
6154522	

WDK/HE 10030
balení: 20 ks
hmot.: 0,002 kg/ks

obj. č.	
PVC	
6153607	
6154522	

WDK-E 10040
balení: 40 ks
hmot.: 0,002 kg/ks

obj. č.	
PVC	
6153615	

Vrchní a spodní díly kanálů

dodávaná délka: 2000 mm
děrování dna

Kryt

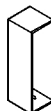

Kryt vnitřního rohu

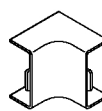

Kryt vnějšího rohu

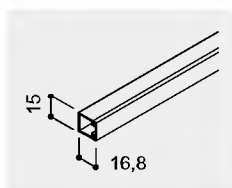
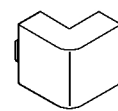

WDK 15015
balení: 60 m
hmot.: 0,110 kg/m

barva	obj. č. PVC
šedá	6024955
bílá	6024963
světle šedá	6024947
čistě bílá	6191002

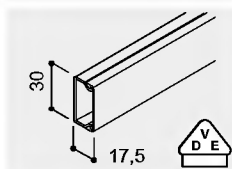

WDK 15030
balení: 40 m
hmot.: 0,220 kg/m

barva	obj. č. PVC
šedá	6025005
bílá	6025013
čistě bílá	6191010

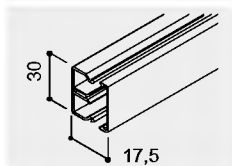

WDK-N 15030
balení: 40 m
hmot.: 0,240 kg/m

barva	obj. č. PVC
bílá	6150519
čistě bílá	6150527

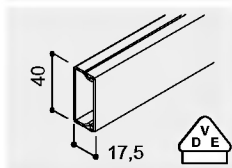

WDK 15040
balení: 28 m
hmot.: 0,230 kg/m

barva	obj. č. PVC
šedá	6025137
bílá	6025161
čistě bílá	6191029

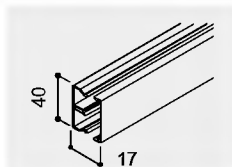

WDK-N 15040
balení: 54 m
hmot.: 0,315 kg/m

barva	obj. č. PVC
bílá	6150535
čistě bílá	6150543

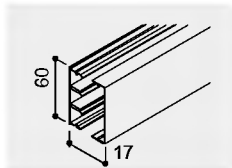

WDK-N 15060
balení: 36 m
hmot.: 0,365 kg/m

barva	obj. č. PVC
bílá	6150608

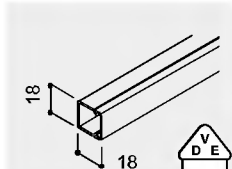

WDK 20020
balení: 60 m
hmot.: 0,245 kg/m

barva	obj. č. PVC
šedá	6025110
bílá	6025153
světle šedá	6025102
čistě bílá	6191037

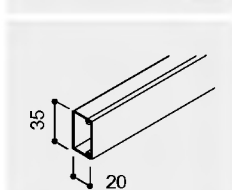

WDK 20035
balení: 28 m
hmot.: 0,230 kg/m

barva	obj. č. PVC
šedá	6026362
bílá	6026370
světle šedá	6026354
čistě bílá	6191045

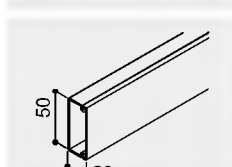

WDK 20050
balení: 24 m
hmot.: 0,315 kg/m

barva	obj. č. PVC
bílá	6168701
čistě bílá	6168736

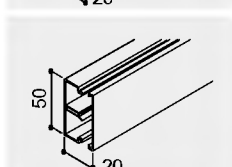

WDK-N 20050
balení: 24 m
hmot.: 0,370 kg/m

barva	obj. č. PVC
bílá	6168728
čistě bílá	6168744

WDK/HS 15030
balení: 20 ks
hmot.: 0,004 kg/ks

obj. č. PVC
6158838
6152031
6193501

WDK/HS 15030
balení: 20 ks
hmot.: 0,004 kg/ks

obj. č. PVC
6152031
6193501

WDK/HS 15040
balení: 20 ks
hmot.: 0,005 kg/ks

obj. č. PVC
6158846
6152058
6193528

WDK/HS 15040
balení: 20 ks
hmot.: 0,005 kg/ks

obj. č. PVC
6152058
6193528

WDK-S 15060
balení: 40 ks
hmot.: 0,006 kg/ks

obj. č. PVC
6152074

WDK/HI 15030
balení: 4 ks
hmot.: 0,007 kg/ks

obj. č. PVC
6158234
6160026
6191843

WDK/HI 15030
balení: 4 ks
hmot.: 0,007 kg/ks

obj. č. PVC
6160026
6191843

WDK/HI 15040
balení: 4 ks
hmot.: 0,010 kg/ks

obj. č. PVC
6158242
6160034
6191851

WDK/HI 15040
balení: 4 ks
hmot.: 0,010 kg/ks

obj. č. PVC
6160034
6191851

WDK-I 15060 *
balení: 40 ks
hmot.: 0,016 kg/ks

obj. č. PVC
6153070

WDK/HI 20020
balení: 4 ks
hmot.: 0,006 kg/ks

obj. č. PVC
6158226
6160018
6182011
6191878

WDK/HI 20050
balení: 4 ks
hmot.: 0,025 kg/ks

obj. č. PVC
6153089
6154360

WDK/HI 20050
balení: 4 ks
hmot.: 0,025 kg/ks

obj. č. PVC
6153089
6154360

WDK/HA 15030
balení: 4 ks
hmot.: 0,010 kg/ks

obj. č. PVC
6158358
6160611
6192149

WDK/HA 15030
balení: 4 ks
hmot.: 0,010 kg/ks

obj. č. PVC
6160611
6192149

WDK/HA 15040
balení: 4 ks
hmot.: 0,014 kg/ks

obj. č. PVC
6158366
6160638
6192157

WDK/HA 15040
balení: 40 ks
hmot.: 0,011 kg/ks

obj. č. PVC
6160638
6192157

WDK-A 15060 *
balení: 40 ks
hmot.: 0,016 kg/ks

obj. č. PVC
6153364

WDK/HA 20020
balení: 4 ks
hmot.: 0,007 kg/ks

obj. č. PVC
6158331
6160603
6182402
6192165

WDK/HA 20050
balení: 4 ks
hmot.: 0,030 kg/ks

obj. č. PVC
6153372
6154468

WDK/HA 20050
balení: 4 ks
hmot.: 0,030 kg/ks

obj. č. PVC
6153372
6154468

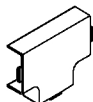
Kryt dílu T

barva

 šedá
 bílá
 světle šedá
 čistě bílá

WDK/HT 15030
 balení: 4 ks
 hmot.: 0,010 kg/ks

barva	obj. č. PVC
šedá	6158463
bílá	6161928
čistě bílá	6192459

WDK/HT 15030
 balení: 4 ks
 hmot.: 0,010 kg/ks

barva	obj. č. PVC
bílá	6161928
čistě bílá	6192459

WDK/HT 15040
 balení: 4 ks
 hmot.: 0,016 kg/ks

barva	obj. č. PVC
šedá	6158471
bílá	6161936
čistě bílá	6192467

WDK/HT 15040
 balení: 4 ks
 hmot.: 0,016 kg/ks

barva	obj. č. PVC
bílá	6161936
čistě bílá	6192467

WDK-T 15060
 balení: 40 ks
 hmot.: 0,016 kg/ks

barva	obj. č. PVC
bílá	6152376

WDK/HT 20020
 balení: 4 ks
 hmot.: 0,007 kg/ks

barva	obj. č. PVC
šedá	6158455
bílá	6161901
světle šedá	6182801
čistě bílá	6192475

barva

 šedá
 bílá
 světle šedá
 čistě bílá

WDK/HT 20050
 balení: 4 ks
 hmot.: 0,035 kg/ks

barva	obj. č. PVC
bílá	6152384
čistě bílá	6154166

WDK/HT 20050
 balení: 4 ks
 hmot.: 0,035 kg/ks

barva	obj. č. PVC
bílá	6152384
čistě bílá	6154166

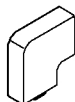
Kryt plošného rohu

WDK/HF 15030
 balení: 4 ks
 hmot.: 0,010 kg/ks

obj. č. PVC15
6158595
6161219
6192750

WDK/HF 15030
 balení: 4 ks
 hmot.: 0,010 kg/ks

obj. č. PVC15
6161219
6192750

WDK/HF 15040
 balení: 4 ks
 hmot.: 0,014 kg/ks

obj. č. PVC
6158609
6161227
6192769

WDK/HF 15040
 balení: 4 ks
 hmot.: 0,014 kg/ks

obj. č. PVC
6161227
6192769

WDK-FL 15060 *
 balení: 40 ks
 hmot.: 0,018 kg/ks

obj. č. PVC
6152678

WDK/HF 20020
 balení: 4 ks
 hmot.: 0,006 kg/ks

obj. č. PVC
6158587
6161200
6183212
6192777

WDK/HF 20050
 balení: 4 ks
 hmot.: 0,030 kg/ks

obj. č. PVC
6152686
6154255

WDK/HF 20050
 balení: 4 ks
 hmot.: 0,030 kg/ks

obj. č. PVC
6152686
6154255

Koncový díl

WDK/HE 15015
 balení: 20 ks
 hmot.: 0,001 kg/ks

obj. č. PVC
6158692
6162495
6183603
6193099

WDK/HE 15030
 balení: 20 ks
 hmot.: 0,003 kg/ks

obj. č. PVC
6158714
6162517
6193102

WDK/HE 15030
 balení: 20 ks
 hmot.: 0,003 kg/ks

obj. č. PVC
6162517
6193102

WDK/HE 15040
 balení: 20 ks
 hmot.: 0,004 kg/ks

obj. č. PVC
6158722
6162525
6193110

WDK/HE 15040
 balení: 20 ks
 hmot.: 0,004 kg/ks

obj. č. PVC
6162525
6193110

WDK-E 15060
 balení: 40 ks
 hmot.: 0,003 kg/ks

obj. č. PVC
6153666

WDK/HE 20020
 balení: 20 ks
 hmot.: 0,002 kg/ks

obj. č. PVC
6158706
6162509
6183611
6193129

WDK/HE 20035
 balení: 20 ks
 hmot.: 0,003 kg/ks

obj. č. PVC
6158781
6162487
6183654
6193137

WDK/HE 20050
 balení: 20 ks
 hmot.: 0,006 kg/ks

obj. č. PVC
6153674
6154557

WDK/HE 20050
 balení: 20 ks
 hmot.: 0,006 kg/ks

obj. č. PVC
6153674
6154557

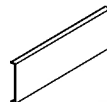
Vrchní díl

2410/15
 balení: 160 m
 hmot.: 0,030 kg/m

obj. č. PVC
6022596
6027563
6028004
6191509

2410/30
 balení: 100 m
 hmot.: 0,075 kg/m

obj. č. PVC
6022790
6027598
6191533

2410/30
 balení: 100 m
 hmot.: 0,075 kg/m

obj. č. PVC
6027598
6191533

2410/40
 balení: 60 m
 hmot.: 0,080 kg/m

obj. č. PVC
6022669
6027601
6191568

2410/40
 balení: 60 m
 hmot.: 0,080 kg/m

obj. č. PVC
6027601
6191568

2410/20
 balení: 160 m
 hmot.: 0,040 kg/m

obj. č. PVC
6022642
6027571
6028012
6191517

2410/35
 balení: 50 m
 hmot.: 0,090 kg/m

obj. č. PVC
6022820
6027555
6028098
6191541

2410/50
 balení: 44 m
 hmot.: 0,120 kg/m

obj. č. PVC
6027539
6191584

2410/50
 balení: 44 m
 hmot.: 0,120 kg/m

obj. č. PVC
6027539
6191584

 Barvy:
 šedá RAL 7030
 bílá RAL 9001
 světle šedá RAL 7035
 čistě bílá RAL 9010

Poznámka:

* variabilní tvarový díl 70-115°

Vrchní a spodní díly kanálů

dodávaná délka: 2000 mm

děrování dna

Kryt

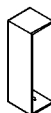

Kryt vnitřního rohu

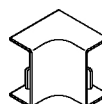

Kryt vnějšího rohu

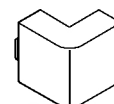

	WDK 25025	
	balení: 32 m hmot.: 0,245 kg/m	
	barva	obj. č. PVC
	šedá bílá světle šedá čistě bílá	6026419 6026427 6026400 6191053

WDK/HI 25025	
balení: 4 ks hmot.: 0,010 kg/ks	
obj. č. PVC	
6158250 6160042 6182062 6191096	

WDK/HA 25025	
balení: 4 ks hmot.: 0,010 kg/ks	
obj. č. PVC	
6158374 6160646 6182445 6192173	

	WDK 25040	
	balení: 20 m hmot.: 0,320 kg/m	
	barva	obj. č. PVC
	šedá bílá čistě bílá	6026443 6026451 6191061

WDK/HS 25040	
balení: 20 ks hmot.: 0,005 kg/ks	
obj. č. PVC	
6158889 6152082 6193560	

WDK/HI 25040	
balení: 4 ks hmot.: 0,015 kg/ks	
obj. č. PVC	
6158269 6160050 6191894	

WDK/HA 25040	
balení: 4 ks hmot.: 0,019 kg/ks	
obj. č. PVC	
6158382 6160654 6192181	

	WDK-N 25040	
	balení: 20 m hmot.: 0,360 kg/m	
	barva	obj. č. PVC
	bílá čistě bílá	6150632 6150640

WDK/HS 25040	
balení: 20 ks hmot.: 0,005 kg/ks	
obj. č. PVC	
6152082 6193560	

WDK/HI 25040	
balení: 4 ks hmot.: 0,015 kg/ks	
obj. č. PVC	
6160050 6191894	

WDK/HA 25040	
balení: 4 ks hmot.: 0,019 kg/ks	
obj. č. PVC	
6160654 6192181	

	WDK 25060	
	balení: 40 m (vč. 4 rozpěrek/dod. délka) hmot.: 0,450 kg/m	
	barva	obj. č. PVC
	šedá bílá čistě bílá	6026052 6026079 6191088

WDK/HI 25060	
balení: 4 ks hmot.: 0,017 kg/ks	
obj. č. PVC	
6158277 6160069 6191916	

WDK/HA 25060	
balení: 4 ks hmot.: 0,026 kg/ks	
obj. č. PVC	
6158390 6160662 6192203	

	WDK 30030	
	balení: 28 m hmot.: 0,260 kg/m	
	barva	obj. č. PVC
	šedá bílá světle šedá čistě bílá	6026818 6026826 6026796 6191096

WDK/HI 30030	
balení: 4 ks hmot.: 0,012 kg/ks	
obj. č. PVC	
6158285 6160077 6182097 6191924	

WDK/HA 30030	
balení: 4 ks hmot.: 0,017 kg/ks	
obj. č. PVC	
6158404 6160670 6182488 6192211	

	WDK 30045	
	balení: 48 m hmot.: 0,450 kg/m	
	barva	obj. č. PVC
	šedá bílá světle šedá čistě bílá	6026850 6026869 6026842 6191118

WDK/HI 30045	
balení: 4 ks hmot.: 0,019 kg/ks	
obj. č. PVC	
6158307 6160085 6182100 6191932	

WDK/HA 30045	
balení: 4 ks hmot.: 0,026 kg/ks	
obj. č. PVC	
6158420 6160689 6182496 6192238	

	WDK-N 30060	
	balení: 34 m hmot.: 0,473 kg/m	
	barva	obj. č. PVC
	bílá	6150667

WDK-S 30060	
balení: 40 ks hmot.: 0,007 kg/ks	
obj. č. PVC	
6152090	

WDK-I 30060 *	
balení: 40 ks hmot.: 0,016 kg/ks	
obj. č. PVC	
6153097	

WDK-A 30060 *	
balení: 40 ks hmot.: 0,016 kg/ks	
obj. č. PVC	
6153380	

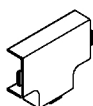
Kryt dílu T

WDK/HT 25025
 balení: 4 ks
 hmot.: 0,010 kg/ks

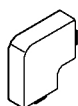
barva	obj. č. PVC
šedá	6158498
bílá	6161944
světle šedá	6182852
čistě bílá	6192483

Kryt plošného rohu

WDK/HF 25025
 balení: 4 ks
 hmot.: 0,010 kg/ks

obj. č. PVC
6158617
6161235
6183255
6192785

Koncový díl

WDK/HE 25025
 balení: 20 ks
 hmot.: 0,004 kg/ks

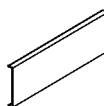
obj. č. PVC
6158730
6162533
6183662
6193145

Vrchní díl

2410/25
 balení: 56 m
 hmot.: 0,050 kg/m

obj. č. PVC
6022782
6027628
6028047
6191525

Přepážka

2371/25
 balení: 100 m
 hmot.: 0,090 kg/m

obj. č. PVC
6026966

Rozpěrka pro vrchní díl

2370/60
 balení: 100 ks
 hmot.: 0,600 kg/100 ks

obj. č. PVC
6022995

WDK/HT 25040
 balení: 4 ks
 hmot.: 0,020 kg/ks

barva	obj. č. PVC
šedá	6158501
bílá	6161952
čistě bílá	6192491

WDK/HF 25040
 balení: 4 ks
 hmot.: 0,017 kg/ks

obj. č. PVC
6158625
6161243
6192793

WDK/HE 25040
 balení: 20 ks
 hmot.: 0,005 kg/ks

obj. č. PVC
6158749
6162541
6193153

2410/40
 balení: 60 m
 hmot.: 0,080 kg/m

obj. č. PVC
6022669
6027601
6191568

WDK/HT 25040
 balení: 4 ks
 hmot.: 0,020 kg/ks

barva	obj. č. PVC
bílá	6161952
čistě bílá	6192491

WDK/HF 25040
 balení: 4 ks
 hmot.: 0,017 kg/ks

obj. č. PVC
6161243
6192793

WDK/HE 25040
 balení: 20 ks
 hmot.: 0,005 kg/ks

obj. č. PVC
6162541
6193153

2410/40
 balení: 60 m
 hmot.: 0,080 kg/m

obj. č. PVC
6027601
6191568

WDK/HT 25060
 balení: 4 ks
 hmot.: 0,030 kg/ks

barva	obj. č. PVC
šedá	6158528
bílá	6161960
čistě bílá	6192505

WDK/HF 25060
 balení: 4 ks
 hmot.: 0,026 kg/ks

obj. č. PVC
6158633
6161251
6192807

WDK/HE 25060
 balení: 20 ks
 hmot.: 0,008 kg/ks

obj. č. PVC
6158757
6162568
6193161

2410/60
 balení: 44 m
 hmot.: 0,125 kg/m

obj. č. PVC
6022685
6027660
6191592

2371/25
 balení: 100 m
 hmot.: 0,090 kg/m

obj. č. PVC
6026966

2370/60
 balení: 100 ks
 hmot.: 0,600 kg/100 ks

obj. č. PVC
6022995

WDK/HT 30030
 balení: 4 ks
 hmot.: 0,015 kg/ks

barva	obj. č. PVC
šedá	6158536
bílá	6161979
světle šedá	6182887
čistě bílá	6192513

WDK/HF 30030
 balení: 4 ks
 hmot.: 0,013 kg/ks

obj. č. PVC
6158641
6161278
6183298
6192815

WDK/HE 30030
 balení: 20 ks
 hmot.: 0,005 kg/ks

obj. č. PVC
6158765
6162576
6183697
6193188

2410/30
 balení: 100 m
 hmot.: 0,075 kg/m

obj. č. PVC
6022790
6027598
6028055
6191533

WDK/HT 30045
 balení: 4 ks
 hmot.: 0,030 kg/ks

barva	obj. č. PVC
šedá	6158552
bílá	6161987
světle šedá	6182895
čistě bílá	6192521

WDK/HF 30045
 balení: 4 ks
 hmot.: 0,025 kg/ks

obj. č. PVC
6158676
6161286
6183301
6192823

WDK/HE 30045
 balení: 20 ks
 hmot.: 0,006 kg/ks

obj. č. PVC
6158803
6162584
6183700
6193196

2410/45
 balení: 44 m
 hmot.: 0,125 kg/m

obj. č. PVC
6022847
6027547
6028128
6191576

WDK-T 30060
 balení: 40 ks
 hmot.: 0,016 kg/ks

barva	obj. č. PVC
bílá	6152392

WDK-FL 30060 *
 balení: 40 ks
 hmot.: 0,023 kg/ks

obj. č. PVC
6152694

WDK-E 30060
 balení: 40 ks
 hmot.: 0,004 kg/ks

obj. č. PVC
6153682

Nástěnné a stropní kanály, tvarové díly, příslušenství

Vrchní a spodní díly kanálů

dodávaná délka: 2000 mm

děrování dna

od WDK 40060: včetně 4 rozpěrek pro horní díly

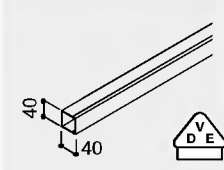

WDK 40040	
balení: 36 m hmot.: 0,335 kg/m	
barva	obj. č. PVC
šedá	6025447
bílá	6025412
světle šedá	6027016
čistě bílá	6191126

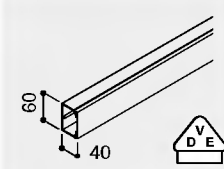

WDK 40060	
balení: 24 m hmot.: 0,480 kg/m	
barva	obj. č. PVC
šedá	6025633
bílá	6020887
světle šedá	6027024
čistě bílá	6191134

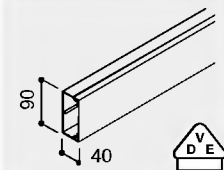

WDK 40090	
balení: 30 m hmot.: 0,850 kg/m	
barva	obj. č. PVC
šedá	6021018
bílá	6020895
světle šedá	6027032
čistě bílá	6191142

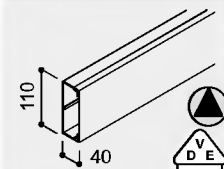

WDK 40110	
balení: 26 m hmot.: 0,880 kg/m	
barva	obj. č. PVC
šedá	6021034
bílá	6020909
světle šedá	6027040
čistě bílá	6191150

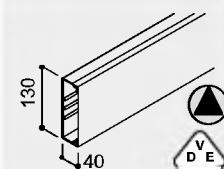

WDK 40130	
balení: 20 m hmot.: 1,200 kg/m	
barva	obj. č. PVC
šedá	6021026
bílá	6020925
světle šedá	6027059
čistě bílá	6191169

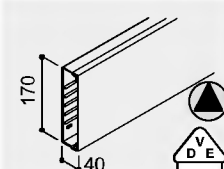

WDK 40170	
balení: 14 m hmot.: 1,600 kg/m	
barva	obj. č. PVC
šedá	6021042
bílá	6020941
čistě bílá	6191177

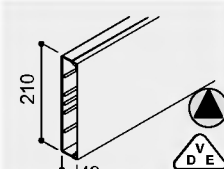

WDK 40210	
balení: 10 m hmot.: 1,900 kg/m	
barva	obj. č. PVC
šedá	6021069
bílá	6020976
čistě bílá	6191185

Kryt vnitřního rohu



WDK/HI 40040
balení: 4 ks
hmot.: 0,022 kg/ks

obj. č. PVC
6158293
6160093
6182119
6191940

Kryt vnějšího rohu



WDK/HA 40040
balení: 4 ks
hmot.: 0,029 kg/ks

obj. č. PVC
6158412
6160697
6182526
6192246

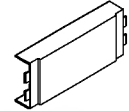
Kryt dílu T a
křížového dílu

WDK/HT 40040
balení: 4 ks
hmot.: 0,025 kg/ks

obj. č. PVC
6158544
6161995
6182917
6192548

WDK/HI 40060
balení: 2 ks
hmot.: 0,080 kg/ks

obj. č. PVC
6021719
6160107
6182127
6191959

WDK/HA 40060
balení: 2 ks
hmot.: 0,095 kg/ks

obj. č. PVC
6021697
6160700
6182534
6192254

WDK/HK 40060
balení: 2 ks
hmot.: 0,130 kg/ks

obj. č. PVC
6023312
6162002
6182925
6192556

WDK/HI 40090
balení: 2 ks
hmot.: 0,100 kg/ks

obj. č. PVC
6021190
6160115
6182135
6191967

WDK/HA 40090
balení: 2 ks
hmot.: 0,115 kg/ks

obj. č. PVC
6021093
6160719
6182542
6192262

WDK/HK 40090
balení: 2 ks
hmot.: 0,155 kg/ks

obj. č. PVC
6023142
6162010
6182933
6192564

WDK/HI 40110
balení: 2 ks
hmot.: 0,120 kg/ks

obj. č. PVC
6021727
6160123
6182143
6191975

WDK/HA 40110
balení: 2 ks
hmot.: 0,135 kg/ks

obj. č. PVC
6021700
6160727
6182550
6192270

WDK/HK 40110
balení: 2 ks
hmot.: 0,180 kg/ks

obj. č. PVC
6023339
6162029
6182941
6192572

WDK/HI 40130
balení: 2 ks
hmot.: 0,135 kg/ks

obj. č. PVC
6021212
6160131
6182151
6191983

WDK/HA 40130
balení: 2 ks
hmot.: 0,150 kg/ks

obj. č. PVC
6021123
6160735
6182569
6192289

WDK/HK 40130
balení: 2 ks
hmot.: 0,210 kg/ks

obj. č. PVC
6023169
6162037
6182968
6192580

WDK/HI 40170
balení: 2 ks
hmot.: 0,145 kg/ks

obj. č. PVC
6021263
6160158
6191991

WDK/HA 40170
balení: 2 ks
hmot.: 0,185 kg/ks

obj. č. PVC
6021166
6160743
6192297

WDK/HK 40170
balení: 2 ks
hmot.: 0,260 kg/ks

obj. č. PVC
6023185
6162045
6192599

WDK/HI 40210
balení: 2 ks
hmot.: 0,170 kg/ks

obj. č. PVC
6021298
6160166
6192009

WDK/HA 40210
balení: 2 ks
hmot.: 0,220 kg/ks

obj. č. PVC
6021182
6160751
6192300

WDK/HK 40210
balení: 2 ks
hmot.: 0,285 kg/ks

obj. č. PVC
6023215
6162053
6192602

Příslušenství

Můstková spona



2372/40
balení: 50 ks
hmot.: 0,660 kg/100 ks

obj. č. PVC
6023398

Můstková spona



2373/40
balení: 25 ks
hmot.: 0,770 kg/100 ks

obj. č. PVC
6023428

Můstková spona



2373/4/6
balení: 25 ks
hmot.: 0,770 kg/100 ks

obj. č. PVC
6023444

od kanálu
WDK 40090pouze pro kanál
WDK 40060

Kryt plošného rohu

WDK/HF 40040
 balení: 4 ks
 hmot.: 0,020 kg/ks

barva	obj. č. PVC
šedá	6158668
bílá	6161294
světle šedá	6183336
čistě bílá	6192831

WDK/HF 40060
 balení: 2 ks
 hmot.: 0,065 kg/ks

barva	obj. č. PVC
šedá	6021735
bílá	6161308
světle šedá	6183344
čistě bílá	6192858

WDK/HF 40090
 balení: 2 ks
 hmot.: 0,125 kg/ks

barva	obj. č. PVC
šedá	6021336
bílá	6161316
světle šedá	6183352
čistě bílá	6192866

WDK/HF 40110
 balení: 2 ks
 hmot.: 0,130 kg/ks

barva	obj. č. PVC
šedá	6021743
bílá	6161324
světle šedá	6183360
čistě bílá	6192874

WDK/HF 40130
 balení: 2 ks
 hmot.: 0,150 kg/ks

barva	obj. č. PVC
šedá	6021352
bílá	6161332
světle šedá	6183379
čistě bílá	6192882

WDK/HF 40170
 balení: 2 ks
 hmot.: 0,210 kg/ks

barva	obj. č. PVC
šedá	6021379
bílá	6161340
čistě bílá	6192890

WDK/HF 40210
 balení: 2 ks
 hmot.: 0,290 kg/ks

barva	obj. č. PVC
šedá	6021387
bílá	6161359
čistě bílá	6192904

Koncový díl

WDK/HE 40040
 balení: 20 ks
 hmot.: 0,007 kg/ks

obj. č. PVC
6158773
6162592
6183727
6193218

WDK/HE 40060
 balení: 20 ks
 hmot.: 0,012 kg/ks

obj. č. PVC
6021492
6162606
6183735
6193226

WDK/HE 40090
 balení: 20 ks
 hmot.: 0,015 kg/ks

obj. č. PVC
6021506
6162614
6183743
6193234

WDK/HE 40110
 balení: 20 ks
 hmot.: 0,020 kg/ks

obj. č. PVC
6021514
6162622
6183751
6193242

WDK/HE 40130
 balení: 20 ks
 hmot.: 0,025 kg/ks

obj. č. PVC
6021522
6162630
6183778
6193250

WDK/HE 40170
 balení: 10 ks
 hmot.: 0,098 kg/ks

obj. č. PVC
6021549
6162649
6193269

WDK/HE 40210
 balení: 10 ks
 hmot.: 0,120 kg/ks

obj. č. PVC
6021565
6162657
6193277

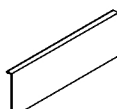
Vrchní díl

2410/40
 balení: 60 m
 hmot.: 0,080 kg/m

obj. č. PVC
6022669
6027601
6028101
6191568

2410/60
 balení: 44 m
 hmot.: 0,125 kg/m

obj. č. PVC
6022685
6027660
6028136
6191592

2410/90
 balení: 50 m
 hmot.: 0,250 kg/m

obj. č. PVC
6022707
6027636
6028144
6191614

2410/110
 balení: 40 m
 hmot.: 0,300 kg/m

obj. č. PVC
6022715
6027644
6028152
6191630

2410/130
 balení: 40 m
 hmot.: 0,340 kg/m

obj. č. PVC
6022723
6027652
6028160
6191657

2410/170
 balení: 50 m
 hmot.: 0,600 kg/m

obj. č. PVC
6022758
6027679
6191703

2410/210
 balení: 40 m
 hmot.: 0,700 kg/m

obj. č. PVC
6022774
6027687
6191738

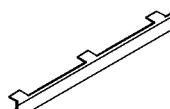
Přepážka

2371/4/6
 balení: 60 m
 hmot.: 0,135 kg/m

obj. č. PVC
6023282

2371/40
 balení: 60 m
 hmot.: 0,135 kg/m

obj. č. PVC
6023096

2371/40
 balení: 60 m
 hmot.: 0,135 kg/m

obj. č. PVC
6023096

2371/40
 balení: 60 m
 hmot.: 0,135 kg/m

obj. č. PVC
6023096

2371/40
 balení: 60 m
 hmot.: 0,135 kg/m

obj. č. PVC
6023096

2371/40
 balení: 60 m
 hmot.: 0,135 kg/m

obj. č. PVC
6023096

Rozpěrka pro vrchní díl

2370/60
 balení: 100 ks
 hmot.: 0,600 kg/100 ks

obj. č. PVC
6022995

2370/90
 balení: 100 ks
 hmot.: 1,000 kg/100 ks

obj. č. PVC
6023509

2370/110
 balení: 100 ks
 hmot.: 1,030 kg/100 ks

obj. č. PVC
6023517

2370/130
 balení: 100 ks
 hmot.: 2,500 kg/100 ks

obj. č. PVC
6023525

2370/170
 balení: 50 ks
 hmot.: 1,030 kg/100 ks

obj. č. PVC
6023541

2370/210
 balení: 50 ks
 hmot.: 1,310 kg/100 ks

obj. č. PVC
6023576

60

Hloubka
kanálu

Nástěnné a stropní kanály, tvarové díly, příslušenství

Vrchní a spodní díly kanálů

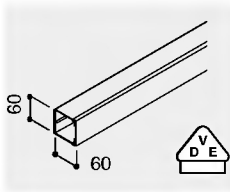
dodávaná délka: 2000 mm
děrování dna
včetně 4 rozpěrek pro horní díly**WDK 60060**
balení: 32 m
hmot.: 0,600 kg/m

barva	obj. č. PVC
šedá	6025668
bílá	6021948
světle šedá	6027105
čistě bílá	6191193

Kryt vnitřního rohu

**WDK/HI 60060**
balení: 2 ks
hmot.: 0,105 kg/ks

obj. č. PVC
6022383
6160301
6182194
6192017

Kryt vnějšího rohu

**WDK/HA 60060**
balení: 2 ks
hmot.: 0,125 kg/ks

obj. č. PVC
6022073
6160905
6182593
6192319

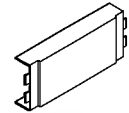
Kryt dílu T a
křížového dílu**WDK/HK 60060**
balení: 2 ks
hmot.: 0,160 kg/ks

obj. č. PVC
6023223
6162207
6183018
6192610

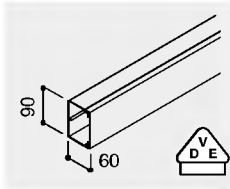
**WDK 60090**
balení: 24 m
hmot.: 1,100 kg/m

barva	obj. č. PVC
šedá	6022006
bílá	6021913
světle šedá	6027113
čistě bílá	6191207

WDK/HI 60090
balení: 2 ks
hmot.: 0,120 kg/ks

obj. č. PVC
6022219
6160328
6182208
6192025

WDK/HA 60090
balení: 2 ks
hmot.: 0,150 kg/ks

obj. č. PVC
6022111
6160913
6182607
6192327

WDK/HK 60090
balení: 2 ks
hmot.: 0,190 kg/ks

obj. č. PVC
6023002
6162215
6183026
6192629

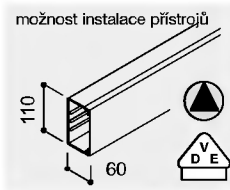
**WDK 60110**
balení: 18 m
hmot.: 1,170 kg/m

barva	obj. č. PVC
šedá	6022014
bílá	6021840
světle šedá	6027121
čistě bílá	6191215

WDK/HI 60110
balení: 2 ks
hmot.: 0,135 kg/ks

obj. č. PVC
6022235
6160336
6182216
6192033

WDK/HA 60110
balení: 2 ks
hmot.: 0,170 kg/ks

obj. č. PVC
6022146
6160921
6182615
6192335

WDK/HK 60110
balení: 2 ks
hmot.: 0,210 kg/ks

obj. č. PVC
6023029
6162223
6183034
6192637

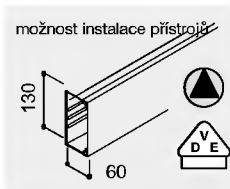
**WDK 60130**
balení: 16 m
hmot.: 1,350 kg/m

barva	obj. č. PVC
šedá	6022022
bílá	6021859
světle šedá	6027148
čistě bílá	6191223

WDK/HI 60130
balení: 2 ks
hmot.: 0,150 kg/ks

obj. č. PVC
6022251
6160344
6182224
6192041

WDK/HA 60130
balení: 2 ks
hmot.: 0,190 kg/ks

obj. č. PVC
6022162
6160948
6182623
6192343

WDK/HK 60130
balení: 2 ks
hmot.: 0,245 kg/ks

obj. č. PVC
6023045
6162231
6183042
6192645

Příslušenství

**Přístrojová krabice
pro přístroje s
centrální destičkou
(45 mm)****2390/45**
balení: 5 ks
hmot.: 0,046 kg/ks

obj. č. PVC
6023371

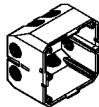
**Přístrojová krabice
pro přístroje s
rámečkem****2390**
balení: 5 ks
hmot.: 0,047 kg/ks

obj. č. PVC
6023207

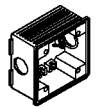
**Přístrojová krabice
pro CEE****2392**
balení: 5 ks
hmot.: 0,105 kg/ks

obj. č. PVC
6024009

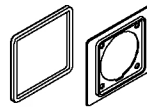
Rámeček 16A**2393/16**
balení: 5 ks
hmot.: 0,040 kg/ks

obj. č. PVC
6024025

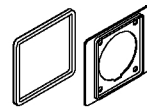
Rámeček 32A**2393/32**
balení: 5 ks
hmot.: 0,040 kg/m

obj. č. PVC
6024033

Můstková spona**2372/60**
balení: 50 ks
hmot.: 0,600 kg/100 ks

obj. č. PVC
6023401

Kryt plošného rohu



WDK/HF 60060
balení: 2 ks
hmot.: 0,084 kg/ks

barva	obj. č. PVC
šedá	6022448
bílá	6161502
světle šedá	6183409
čistě bílá	6192912

Koncový díl

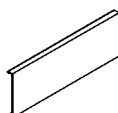

WDK/HE 60060
balení: 20 ks
hmot.: 0,015 kg/ks

obj. č. PVC
6022499
6162800
6183808
6193285

Vrchní díl

2410/60
balení: 44 m
hmot.: 0,125 kg/m

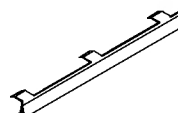
obj. č. PVC
6022685
6027660
6028136
6191592

Přepážka

TW 8
balení: 40 m
hmot.: 0,220 kg/m

obj. č. PVC
6270638

Rozpěrka pro vrchní díl

2370/60
balení: 100 ks
hmot.: 0,600 kg/100 ks

obj. č. PVC
6022995

WDK/HF 60090
balení: 2 ks
hmot.: 0,115 kg/ks

barva	obj. č. PVC
šedá	6022316
bílá	6161510
světle šedá	6183417
čistě bílá	6192920

WDK/HE 60090
balení: 20 ks
hmot.: 0,025 kg/ks

obj. č. PVC
6022502
6162819
6183816
6193293

2410/90
balení: 50 m
hmot.: 0,250 kg/m

obj. č. PVC
6022707
6027636
6028144
6191614

2371/60
balení: 40 m
hmot.: 0,190 kg/m

obj. č. PVC
6023118

2370/90
balení: 100 ks
hmot.: 1,000 kg/100 ks

obj. č. PVC
6023509

WDK/HF 60110
balení: 2 ks
hmot.: 0,145 kg/ks

barva	obj. č. PVC
šedá	6022332
bílá	6161529
světle šedá	6183425
čistě bílá	6192939

WDK/HE 60110
balení: 20 ks
hmot.: 0,030 kg/ks

obj. č. PVC
6022588
6162827
6183824
6193307

2410/110
balení: 40 m
hmot.: 0,300 kg/m

obj. č. PVC
6022715
6027644
6028152
6191630

2371/60
balení: 40 m
hmot.: 0,190 kg/m

obj. č. PVC
6023118

2370/110
balení: 100 ks
hmot.: 2,000 kg/100 ks

obj. č. PVC
6023517

WDK/HF 60130
balení: 2 ks
hmot.: 0,175 kg/ks

barva	obj. č. PVC
šedá	6022359
bílá	6161537
světle šedá	6183433
čistě bílá	6192947

WDK/HE 60130
balení: 20 ks
hmot.: 0,035 kg/ks

obj. č. PVC
6022529
6162835
6183832
6193315

2410/130
balení: 40 m
hmot.: 0,340 kg/m

obj. č. PVC
6022723
6027652
6028160
6191657

2371/60
balení: 40 m
hmot.: 0,190 kg/m

obj. č. PVC
6023118

2370/130
balení: 100 ks
hmot.: 2,500 kg/100 ks

obj. č. PVC
6023525

Můstková spona

od kanálu WDK 60090

2373/60
balení: 25 ks
hmot.: 0,820 kg/100 ks

obj. č. PVC
6023436

Můstková spona

pro kanál WDK 60060

2373/6/6
balení: 25 ks
hmot.: 0,820 kg/100 ks

obj. č. PVC
6023649

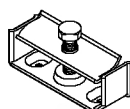
Objímka na odlehčení tahu

2377
balení: 5 ks
hmot.: 10,000 kg/100 ks

obj. č. FS
6023231

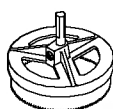
Vyřezávací fréza

2395/76
balení: 1 ks
hmot.: 0,200 kg/ks

Ø mm	obj. č.
76	6023320

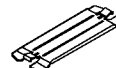
Rozpěrka pro vrchní díl

2369/...
balení: 10 ks
hmot.: ca. 5,250 kg/100 ks

šířka kanálu	obj. č. FS
130	6023258
170	6023266
210	6023274

Vrchní a spodní díly kanálů

dodávaná délka: 2000 mm
děrování dna
včetně 4 rozpěrek pro horní díly

Kryt vnitřního rohu

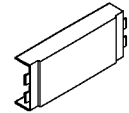

Kryt vnějšího rohu

Kryt dílu T a
křížového dílu

možnost instalace přístrojů

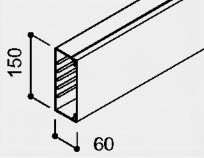

WDK 60150
balení: 12 m
hmot.: 1,750 kg/m

barva	obj. č. PVC
šedá	6022030
bílá	6021883
světle šedá	6027156
čistě bílá	6191231

WDK/HI 60150
balení: 2 ks
hmot.: 0,150 kg/ks

obj. č. PVC
6024432
6160379
6182232
6192068

WDK/HA 60150
balení: 2 ks
hmot.: 0,160 kg/ks

obj. č. PVC
6024521
6160972
6182631
6192351

WDK/HK 60150
balení: 2 ks
hmot.: 0,280 kg/ks

obj. č. PVC
6024769
6162274
6183050
6192653

možnost instalace přístrojů

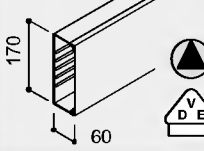

WDK 60170
balení: 10 m
hmot.: 1,780 kg/m

barva	obj. č. PVC
šedá	6022049
bílá	6021867
světle šedá	6027164
čistě bílá	6191258

WDK/HI 60170
balení: 2 ks
hmot.: 0,170 kg/ks

obj. č. PVC
6022286
6160352
6182240
6192076

WDK/HA 60170
balení: 2 ks
hmot.: 0,230 kg/ks

obj. č. PVC
6022189
6160956
6182658
6192378

WDK/HK 60170
balení: 2 ks
hmot.: 0,275 kg/ks

obj. č. PVC
6023061
6162258
6183069
6192661

možnost instalace přístrojů

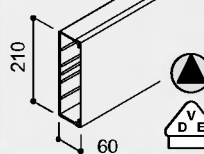

WDK 60210
balení: 8 m
hmot.: 2,200 kg/m

barva	obj. č. PVC
šedá	6022065
bílá	6021875
světle šedá	6027172
čistě bílá	6191266

WDK/HI 60210
balení: 2 ks
hmot.: 0,195 kg/ks

obj. č. PVC
6022294
6160360
6182259
6192084

WDK/HA 60210
balení: 2 ks
hmot.: 0,270 kg/ks

obj. č. PVC
6022197
6160964
6182666
6192386

WDK/HK 60210
balení: 2 ks
hmot.: 0,315 kg/ks

obj. č. PVC
6023126
6162266
6183077
6192688

možnost instalace přístrojů

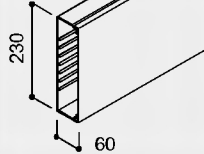

WDK 60230
balení: 8 m
hmot.: 2,980 kg/m

barva	obj. č. PVC
šedá	6022057
bílá	6021891
světle šedá	6027180
čistě bílá	6191274

WDK/HI 60230
balení: 2 ks
hmot.: 0,200 kg/ks

obj. č. PVC
6024440
6160395
6182267
6192092

WDK/HA 60230
balení: 2 ks
hmot.: 0,231 kg/ks

obj. č. PVC
6024548
6160980
6182674
6192394

WDK/HK 60230
balení: 2 ks
hmot.: 0,390 kg/ks

obj. č. PVC
6024777
6162290
6183085
6192696

Příslušenství

**Přístrojová krabice
pro přístroje s
centrální deskou
(45 mm)**



2390/45
balení: 5 ks
hmot.: 0,046 kg/ks

obj. č. PVC
6023371

**Přístrojová krabice
pro přístroje s
rámečkem**



2390
balení: 5 ks
hmot.: 0,047 kg/ks

obj. č. PVC
6023207

**Přístrojová krabice
pro CEE**

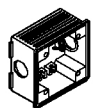

2392
balení: 5 ks
hmot.: 0,105 kg/ks

obj. č. PVC
6024009

Rámeček 16A

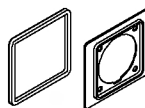

2393/16
balení: 5 ks
hmot.: 0,040 kg/ks

obj. č. PVC
6024025

Rámeček 32A

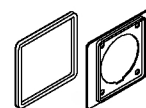

2393/32
balení: 5 ks
hmot.: 0,040 kg/m

obj. č. PVC
6024033

Můstková spona



2372/60
balení: 50 ks
hmot.: 0,600 kg/100 ks

obj. č. PVC
6023401

Kryt plošného rohu

WDK/HF 60150
 balení: 2 ks
 hmot.: 0,236 kg/ks

barva	obj. č. PVC
šedá	6024599
bílá	6161561
světle šedá	6183441
čistě bílá	6192955

Koncový díl

WDK/HE 60150
 balení: 10 ks
 hmot.: 0,045 kg/ks

obj. č. PVC
6024823
6162878
6183840
6193323

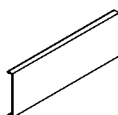
Vrchní díl

2410/150
 balení: 40 m
 hmot.: 0,540 kg/m

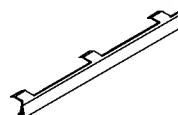
obj. č. PVC
6022731
6027520
6028179
6191673

Přepážka

2371/60
 balení: 40 m
 hmot.: 0,190 kg/m

obj. č. PVC
6023118

Rozpěrka pro vrchní díl

2370/150
 balení: 50 ks
 hmot.: 3,000 kg/100 ks

obj. č. PVC
6023533

WDK/HF 60170
 balení: 2 ks
 hmot.: 0,240 kg/ks

barva	obj. č. PVC
šedá	6022375
bílá	6161545
světle šedá	6183468
čistě bílá	6192963

WDK/HE 60170
 balení: 10 ks
 hmot.: 0,050 kg/ks

obj. č. PVC
6022545
6162843
6183859
6193331

2410/170
 balení: 50 m
 hmot.: 0,560 kg/m

obj. č. PVC
6022758
6027679
6028187
6191703

2371/60
 balení: 40 m
 hmot.: 0,190 kg/m

obj. č. PVC
6023118

2370/170
 balení: 50 ks
 hmot.: 3,300 kg/100 ks

obj. č. PVC
6023541

WDK/HF 60210
 balení: 2 ks
 hmot.: 0,320 kg/ks

barva	obj. č. PVC
šedá	6022391
bílá	6161553
světle šedá	6183476
čistě bílá	6192971

WDK/HE 60210
 balení: 10 ks
 hmot.: 0,055 kg/ks

obj. č. PVC
6022561
6162851
6183867
6193358

2410/210
 balení: 40 m
 hmot.: 0,700 kg/m

obj. č. PVC
6022774
6027687
6028195
6191738

2371/60
 balení: 40 m
 hmot.: 0,190 kg/m

obj. č. PVC
6023118

2370/210
 balení: 50 ks
 hmot.: 3,900 kg/100 ks

obj. č. PVC
6023576

WDK/HF 60230
 balení: 2 ks
 hmot.: 0,360 kg/ks

barva	obj. č. PVC
šedá	6024602
bílá	6161596
světle šedá	6183484
čistě bílá	6192998

WDK/HE 60230
 balení: 10 ks
 hmot.: 0,065 kg/ks

obj. č. PVC
6024831
6162886
6183875
6193366

2410/230
 balení: 32 m
 hmot.: 0,785 kg/m

obj. č. PVC
6022766
6027504
6028209
6191754

2371/60
 balení: 40 m
 hmot.: 0,190 kg/m

obj. č. PVC
6023118

2370/230
 balení: 50 ks
 hmot.: 4,800 kg/100 ks

obj. č. PVC
6023584

Můstková spona

od kanálu WDK 60090

2373/60
 balení: 25 ks
 hmot.: 0,820 kg/100 ks

obj. č. PVC
6023436

Můstková spona



pro kanál WDK 60060

2373/6/6
 balení: 25 ks
 hmot.: 0,820 kg/100 ks

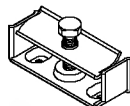
obj. č. PVC
6023649

Objímka na odlehčení tahu

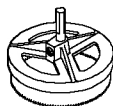
2377
 balení: 5 ks
 hmot.: 10,000 kg/100 ks

obj. č. FS
6023231

Vyřezávací fréza

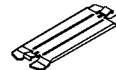
2395/76
 balení: 1 ks
 hmot.: 0,200 kg/ks

Ø mm	obj. č.
76	6023320

Rozpěrka pro vrchní díl

2369/...
 balení: 10 ks
 hmot.: ca. 5,250 kg/100 ks

šířka kanálu	obj. č. FS
130	6023258
170	6023266
210	6023274

Vrchní díly pro instalaci přístrojů

Vrchní díly pro instalaci
přístrojů

dodávaná délka: 300 mm

popis obrázků otvorů
viz. strana: 148

WDK 60110

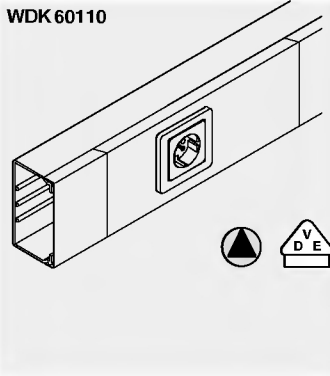

Vrchní díl WDK

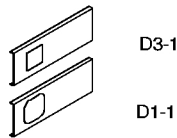
D 1-1/110
balení: 10 ks
hmot.: 0,080 kg/ks

barva	obj. č. PVC
šedá	6159109
bílá	6169104
světle šedá	6185002
čistě bílá	6193749

D 3-1/110
balení: 10 ks
hmot.: 0,081 kg/ks

barva	obj. č. PVC
šedá	6159559
bílá	6169554
světle šedá	6185401
čistě bílá	6194303

Vrchní díl WDK

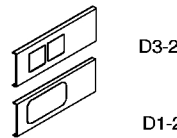
D 1-2/110
balení: 10 ks
hmot.: 0,065 kg/ks

obj. č. PVC
6159176
6169163
6185061
6193838

D 3-2/110
balení: 10 ks
hmot.: 0,073 kg/ks

obj. č. PVC
6159613
6169619
6185479
6194354

Vrchní díl WDK

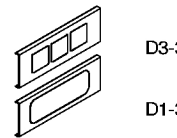
D 1-3/110
balení: 10 ks
hmot.: 0,050 kg/ks

obj. č. PVC
6159230
6169244
6185142
6193900

D 3-3/110
balení: 10 ks
hmot.: 0,064 kg/ks

obj. č. PVC
6159680
6169686
6185533
6194397

Vrchní díl WDK

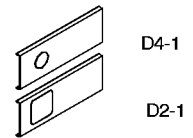
D 2-1/110
balení: 10 ks
hmot.: 0,080 kg/ks

obj. č. PVC
6159303
6169309
6185207
6194036

D 4-1/110
balení: 10 ks
hmot.: 0,086 kg/ks

obj. č. PVC
6159745
6169740
6185606
6194451

WDK 60130

D 1-1/130
balení: 10 ks
hmot.: 0,090 kg/ks

barva	obj. č. PVC
šedá	6159117
bílá	6169112
světle šedá	6185010
čistě bílá	6193757

D 3-1/130
balení: 10 ks
hmot.: 0,093 kg/ks

barva	obj. č. PVC
šedá	6159567
bílá	6169562
světle šedá	6185428
čistě bílá	6194311

D 1-2/130
balení: 10 ks
hmot.: 0,075 kg/ks

obj. č. PVC
6159184
6169171
6185088
6193846

D 3-2/130
balení: 10 ks
hmot.: 0,084 kg/ks

obj. č. PVC
6159621
6169627
6185487
6194362

D 1-3/130
balení: 10 ks
hmot.: 0,062 kg/ks

obj. č. PVC
6159249
6169252
6185150
6193919

D 3-3/130
balení: 10 ks
hmot.: 0,075 kg/ks

obj. č. PVC
6159699
6169694
6185541
6194400

D 2-1/130
balení: 10 ks
hmot.: 0,090 kg/ks

obj. č. PVC
6159311
6169317
6185215
6194044

D 4-1/130
balení: 10 ks
hmot.: 0,098 kg/ks

obj. č. PVC
6159753
6169759
6185614
6194478

WDK 60150

D 1-1/150
balení: 10 ks
hmot.: 0,100 kg/ks

barva	obj. č. PVC
šedá	6159095
bílá	6169090
světle šedá	6184995
čistě bílá	6193765

D 3-1/150
balení: 10 ks
hmot.: 0,110 kg/ks

barva	obj. č. PVC
šedá	6159540
bílá	6169546
světle šedá	6185398
čistě bílá	6194257

D 1-2/150
balení: 10 ks
hmot.: 0,090 kg/ks

obj. č. PVC
6159168
6169155
6185053
6193854

D 3-2/150
balení: 10 ks
hmot.: 0,100 kg/ks

obj. č. PVC
6159605
6169600
6185460
6194265

D 1-3/150
balení: 10 ks
hmot.: 0,075 kg/ks

obj. č. PVC
6159222
6169236
6185134
6193927

D 3-3/150
balení: 10 ks
hmot.: 0,090 kg/ks

obj. č. PVC
6159672
6169678
6185525
6194273

D 2-1/150
balení: 10 ks
hmot.: 0,100 kg/ks

obj. č. PVC
6159281
6169295
6185193
6194052

D 4-1/150
balení: 10 ks
hmot.: 0,110 kg/ks

obj. č. PVC
6159737
6169732
6185592
6194486

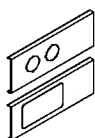
Vrchní díl WDK

D4-2

D2-2

D 2-2/110
 balení: 10 ks
 hmot.: 0,065 kg/ks

barva	obj. č. PVC
šedá	6159370
bílá	6169376
světle šedá	6185274
čistě bílá	6194109

D 4-2/110
 balení: 10 ks
 hmot.: 0,082 kg/ks

barva	obj. č. PVC
šedá	6159826
bílá	6169805
světle šedá	6185665
čistě bílá	6194532

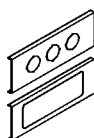
Vrchní díl WDK

D4-3

D2-3

D 2-3/110
 balení: 10 ks
 hmot.: 0,050 kg/ks

obj. č. PVC
6159435
6169430
6185339
6194184

D 4-3/110
 balení: 10 ks
 hmot.: 0,078 kg/ks

obj. č. PVC
6159885
6169872
6185746
6194605

Vrchní díl WDK

CEE 2425

2425/110
 balení: 10 ks
 hmot.: 0,080 kg/ks

obj. č. PVC
6023835
6168531
6185851
6194702

D 2-2/130
 balení: 10 ks
 hmot.: 0,075 kg/ks

barva	obj. č. PVC
šedá	6159389
bílá	6169384
světle šedá	6185282
čistě bílá	6194117

D 4-2/130
 balení: 10 ks
 hmot.: 0,094 kg/ks

barva	obj. č. PVC
šedá	6159834
bílá	6169813
světle šedá	6185673
čistě bílá	6194540

D 2-3/130
 balení: 10 ks
 hmot.: 0,062 kg/ks

obj. č. PVC
6159443
6169449
6185347
6194192

D 4-3/130
 balení: 10 ks
 hmot.: 0,090 kg/ks

obj. č. PVC
6159893
6169880
6185754
6194613

2425/130
 balení: 10 ks
 hmot.: 0,090 kg/ks

obj. č. PVC
6023800
6168558
6185878
6194710

D 2-2/150
 balení: 10 ks
 hmot.: 0,090 kg/ks

barva	obj. č. PVC
šedá	6159362
bílá	6169368
světle šedá	6185266
čistě bílá	6194125

D 4-2/150
 balení: 10 ks
 hmot.: 0,105 kg/ks

barva	obj. č. PVC
šedá	6159818
bílá	6169791
světle šedá	6185657
čistě bílá	6194559

D 2-3/150
 balení: 10 ks
 hmot.: 0,075 kg/ks

obj. č. PVC
6159427
6169422
6185320
6194206

D 4-3/150
 balení: 10 ks
 hmot.: 0,100 kg/ks

obj. č. PVC
6159877
6169864
6185738
6194621

2425/150
 balení: 10 ks
 hmot.: 0,080 kg/ks

obj. č. PVC
6159001
6168523
6185843
6194729

Vrchní díly pro instalaci přístrojů

Vrchní díly pro instalaci
přístrojů

dodávaná délka: 300 mm

popis otvorů
viz strana: 148

WDK 60170

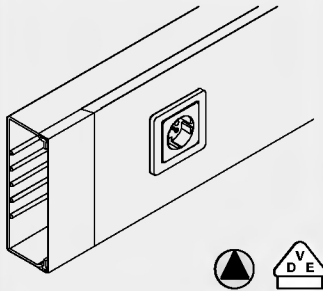

Vrchní díl WDK

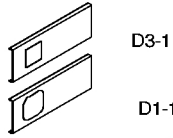
D 1-1/170
balení: 10 ks
hmot.: 0,134 kg/ks

barva	obj. č. PVC
šedá	6159125
bílá	6169120
světle šedá	6185029
čistě bílá	6193773

D 3-1/170
balení: 10 ks
hmot.: 0,140 kg/ks

barva	obj. č. PVC
šedá	6159575
bílá	6169570
světle šedá	6185436
čistě bílá	6194338

Vrchní díl WDK

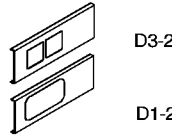
D 1-2/170
balení: 10 ks
hmot.: 0,120 kg/ks

obj. č. PVC
6159192
6169198
6185096
6193862

D 3-2/170
balení: 10 ks
hmot.: 0,130 kg/ks

obj. č. PVC
6159648
6169635
6185495
6194370

Vrchní díl WDK

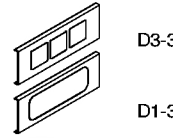
D 1-3/170
balení: 10 ks
hmot.: 0,103 kg/ks

obj. č. PVC
6159257
6169260
6185169
6193943

D 3-3/170
balení: 10 ks
hmot.: 0,120 kg/ks

obj. č. PVC
6159702
6169708
6185568
6194419

Vrchní díl WDK

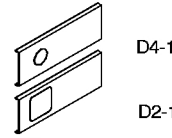
D 2-1/170
balení: 10 ks
hmot.: 0,134 kg/ks

obj. č. PVC
6159338
6169325
6185223
6194060

D 4-1/170
balení: 10 ks
hmot.: 0,145 kg/ks

obj. č. PVC
6159761
6169767
6185622
6194494

WDK 60210

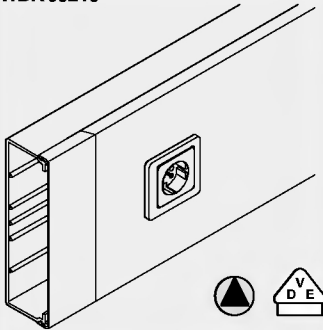
D 1-1/210
balení: 10 ks
hmot.: 0,193 kg/ks

barva	obj. č. PVC
šedá	6159133
bílá	6169139
světle šedá	6185037
čistě bílá	6193781

D 3-1/210
balení: 10 ks
hmot.: 0,200 kg/ks

barva	obj. č. PVC
šedá	6159583
bílá	6169589
světle šedá	6185444
čistě bílá	6194346

D 1-2/210
balení: 10 ks
hmot.: 0,177 kg/ks

obj. č. PVC
6159206
6169201
6185118
6193870

D 3-2/210
balení: 10 ks
hmot.: 0,190 kg/ks

obj. č. PVC
6159656
6169643
6185509
6194389

D 1-3/210
balení: 10 ks
hmot.: 0,161 kg/ks

obj. č. PVC
6159265
6169279
6185177
6193951

D 3-3/210
balení: 10 ks
hmot.: 0,180 kg/ks

obj. č. PVC
6159710
6169716
6185576
6194427

D 2-1/210
balení: 10 ks
hmot.: 0,193 kg/ks

obj. č. PVC
6159346
6169333
6185231
6194079

D 4-1/210
balení: 10 ks
hmot.: 0,205 kg/ks

obj. č. PVC
6159788
6169775
6185630
6194508

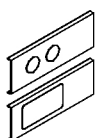
Vrchní díl WDK

D4-2

D2-2

D 2-2/170
 balení: 10 ks
 hmot.: 0,120 kg/ks

barva	obj. č. PVC
šedá	6159397
bílá	6169392
světle šedá	6185290
čistě bílá	6194133

D 4-2/170
 balení: 10 ks
 hmot.: 0,140 kg/ks

barva	obj. č. PVC
šedá	6159842
bílá	6169821
světle šedá	6185681
čistě bílá	6194567

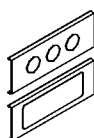
Vrchní díl WDK

D4-3

D2-3

D 2-3/170
 balení: 10 ks
 hmot.: 0,103 kg/ks

obj. č. PVC
6159451
6169457
6185355
6194214

D 4-3/170
 balení: 10 ks
 hmot.: 0,135 kg/ks

obj. č. PVC
6159907
6169899
6185762
6194648

Vrchní díl WDK

CEE 2425

2425/170
 balení: 10 ks
 hmot.: 0,095 kg/ks

obj. č. PVC
6023819
6168566
6185886
6194737

D 2-2/210
 balení: 10 ks
 hmot.: 0,177 kg/ks

barva	obj. č. PVC
šedá	6159400
bílá	6169406
světle šedá	6185304
čistě bílá	6194141

D 4-2/210
 balení: 10 ks
 hmot.: 0,200 kg/ks

barva	obj. č. PVC
šedá	6159850
bílá	6169848
světle šedá	6185703
čistě bílá	6194575

D 2-3/210
 balení: 10 ks
 hmot.: 0,161 kg/ks

obj. č. PVC
6159478
6169465
6185363
6194222

D 4-3/210
 balení: 10 ks
 hmot.: 0,195 kg/ks

obj. č. PVC
6159915
6169902
6185770
6194656

2425/210
 balení: 10 ks
 hmot.: 0,125 kg/ks

obj. č. PVC
6023827
6168574
6185894
6194745

Vrchní a spodní díly kanálů

dočávaná délka: 2000 mm
 děrování dna
 včetně 4 rozpěrek pro vrchní díl

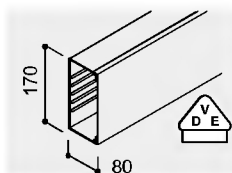

WDK 80170
 balení: 8 m
 hmot.: 2,140 kg/m

barva	obj. č. PVC
šedá	6026184
bílá	6026176
světle šedá	6027229

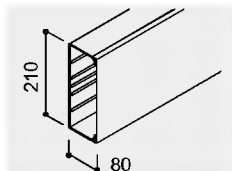

WDK 80210
 balení: 8 m
 hmot.: 2,400 kg/m

barva	obj. č. PVC
šedá	6026192
bílá	6026206
světle šedá	6027237

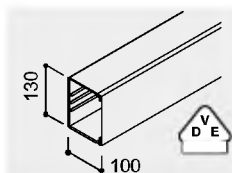

WDK 100130
 balení: 8 m
 hmot.: 2,140 kg/m

barva	obj. č. PVC
šedá	6026281
bílá	6026273
světle šedá	6027245

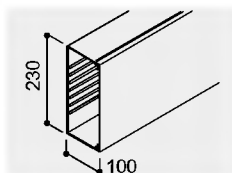

WDK 100230
 balení: 4 m
 hmot.: 3,380 kg/m

barva	obj. č. PVC
šedá	6026311
bílá	6026338
světle šedá	6027253

Kryt vnitřního rohu

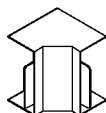

WDK/HI 80170
 balení: 2 ks
 hmot.: 0,200 kg/ks

obj. č. PVC
6024467
6160484
6182305

WDK/HI 80210
 balení: 2 ks
 hmot.: 0,215 kg/ks

obj. č. PVC
6024475
6160492
6182313

WDK/HI 100130
 balení: 2 ks
 hmot.: 0,175 kg/ks

obj. č. PVC
6024483
6160522
6182348

Kryt vnitřního rohu

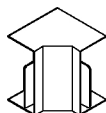

WDK/HI 100230
 balení: 2 ks
 hmot.: 0,270 kg/ks

obj. č. PVC
6024505
6160549
6182364

Kryt vnějšího rohu

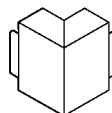

WDK/HA 80170
 balení: 2 ks
 hmot.: 0,275 kg/ks

obj. č. PVC
6024564
6161103
6182712

WDK/HA 80210
 balení: 2 ks
 hmot.: 0,320 kg/ks

obj. č. PVC
6024572
6161111
6182720

WDK/HA 100130
 balení: 2 ks
 hmot.: 0,225 kg/ks

obj. č. PVC
6024580
6161154
6182747

Kryt vnějšího rohu

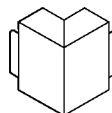

WDK/HA 100230
 balení: 2 ks
 hmot.: 0,300 kg/ks

obj. č. PVC
6024688
6161170
6182763

Kryt dílu T a křížového dílu

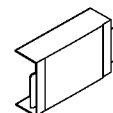

WDK/HK 80170
 balení: 2 ks
 hmot.: 0,290 kg/ks

obj. č. PVC
6024793
6162401
6183123

WDK/HK 80210
 balení: 2 ks
 hmot.: 0,345 kg/ks

obj. č. PVC
6024807
6162428
6183131

WDK/HK 100130
 balení: 2 ks
 hmot.: 0,315 kg/ks

obj. č. PVC
6024815
6162452
6183166

Kryt dílu T a křížového dílu

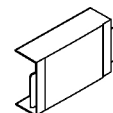

WDK/HK 100230
 balení: 2 ks
 hmot.: 0,390 kg/ks

obj. č. PVC
6024718
6162479
6183182

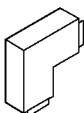
Kryt plošného rohu

WDK/HF 80170
balení: 2 ks
hmot.: 0,270 kg/ks

barva	obj. č. PVC
šedá	6024610
bílá	6161707
světle šedá	6183522

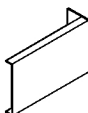
Koncový díl

WDK/HE 80170
balení: 10 ks
hmot.: 0,119 kg/ks

obj. č. PVC
6024858
6163009
6183913

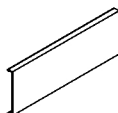
Vrchní díl

2410/170
balení: 50 m
hmot.: 0,565 kg/m

obj. č. PVC
6022758
6027679
6028187

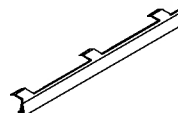
Přepážka

2371/80
balení: 40 m
hmot.: 0,330 kg/m

obj. č. PVC
6026982

Rozpěrka pro vrchní díl

2370/170
balení: 50 ks
hmot.: 3,300 kg/100 ks

obj. č. PVC
6023541

WDK/HF80210
balení: 2 ks
hmot.: 0,350 kg/ks

barva	obj. č. PVC
šedá	6024629
bílá	6161715
světle šedá	6183530

WDK/HE80210
balení: 10 ks
hmot.: 0,145 kg/ks

obj. č. PVC
6024874
6163017
6183921

2410/210
balení: 40 m
hmot.: 0,700 kg/m

obj. č. PVC
6022774
6027687
6028195

2371/80
balení: 40 m
hmot.: 0,330 kg/m

obj. č. PVC
6026982

2370/210
balení: 50 ks
hmot.: 3,900 kg/100 ks

obj. č. PVC
6023576

WDK/HF100130
balení: 2 ks
hmot.: 0,225 kg/ks

barva	obj. č. PVC
šedá	6024637
bílá	6161758
světle šedá	6183557

WDK/HE100130
balení: 10 ks
hmot.: 0,082 kg/ks

obj. č. PVC
6024882
6163041
6183956

2410/130
balení: 40 m
hmot.: 0,340 kg/m

obj. č. PVC
6022723
6027652
6028160

2371/100
balení: 20 m
hmot.: 0,400 kg/m

obj. č. PVC
6026990

2370/130
balení: 100 ks
hmot.: 2,500 kg/100 ks

obj. č. PVC
6023525

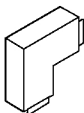
Kryt plošného rohu

WDK/HF 100230
balení: 2 ks
hmot.: 0,420 kg/ks

barva	obj. č. PVC
šedá	6024653
bílá	6161774
světle šedá	6183573

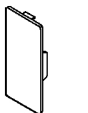
Koncový díl

WDK/HE 100230
balení: 5 ks
hmot.: 0,103 kg/ks

obj. č. PVC
6024904
6163076
6183980

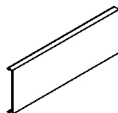
Vrchní díl

2410/230
balení: 32 m
hmot.: 0,785 kg/m

obj. č. PVC
6022766
6027504
6028209

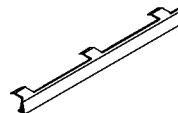
Přepážka

2371/100
balení: 40 m
hmot.: 0,400 kg/m

obj. č. PVC
6026990

Rozpěrka pro vrchní díl

2370/230
balení: 50 ks
hmot.: 4,800 kg/100 ks

obj. č. PVC
6023584

Příslušenství k nástěnným a stropním kanálům

Odbočné a přístrojové krabice

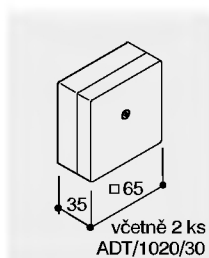

WDK/AK 65
balení: 2 ks
hmot.: 0,049 kg/ks.

barva	obj. č.
bílá	6154808

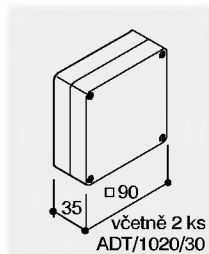

WDK/AK 90
balení: 2 ks
hmot.: 0,080 kg/ks

barva	obj. č.
bílá	6154816

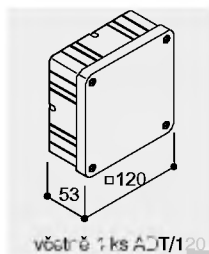

WDK/AK 120
balení: 1 ks
hmot.: 0,200 kg/ks

barva	obj. č.
bílá	6154824

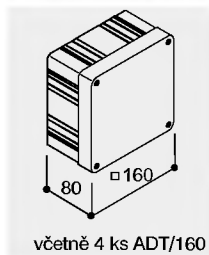

WDK/AK 160
balení: 1 ks
hmot.: 0,400 kg/ks

barva	obj. č.
bílá	6154832

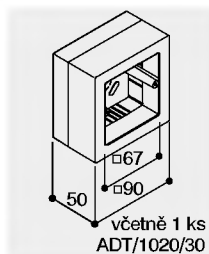

WDK/TS
balení: 1 ks
hmot.: 0,060 kg/ks

barva	obj. č.
bílá	6154913

WDK 10020	WDK-N 10020	WDK 10030	WDK-N 10030	WDK 15015	WDK 15030	WDK-N 15030	WDK 15040	WDK-N 15040	WDK 20020	WDK 20035	WDK 20050	WDK-N 20050

Příslušenství

Adaptér

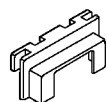

ADT/1020/30
balení: 5 ks
hmot.: 0,010 kg/ks

obj. č.
6154883

Adaptér

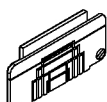

ADT/120
balení: 5 ks
hmot.: 0,020 kg/ks

obj. č.
6154867

Adaptér

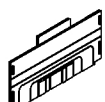

ADT/160
balení: 5 ks
hmot.: 0,020 kg/ks

obj. č.
6154875

Přehled systémů

Kovové instalační kanály LKM

Výšky kanálů 20/40/60

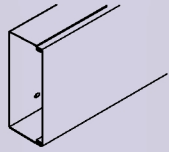

Plošný roh

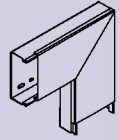

Vnitřní roh

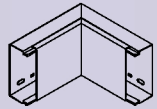

Vnější roh

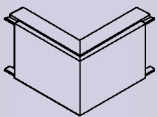

Díl T

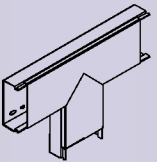

Koncový díl



Kabelový držák

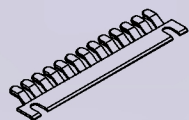

Typ LKM kov

1	Instalační kanál LKM	strana 38
2	Vrchní díl kanálu	strana 38
3	Kryt	strana 38
4	Tvarový díl	strana 38
5	Kabelový držák	strana 38
6	Koncový díl	strana 38

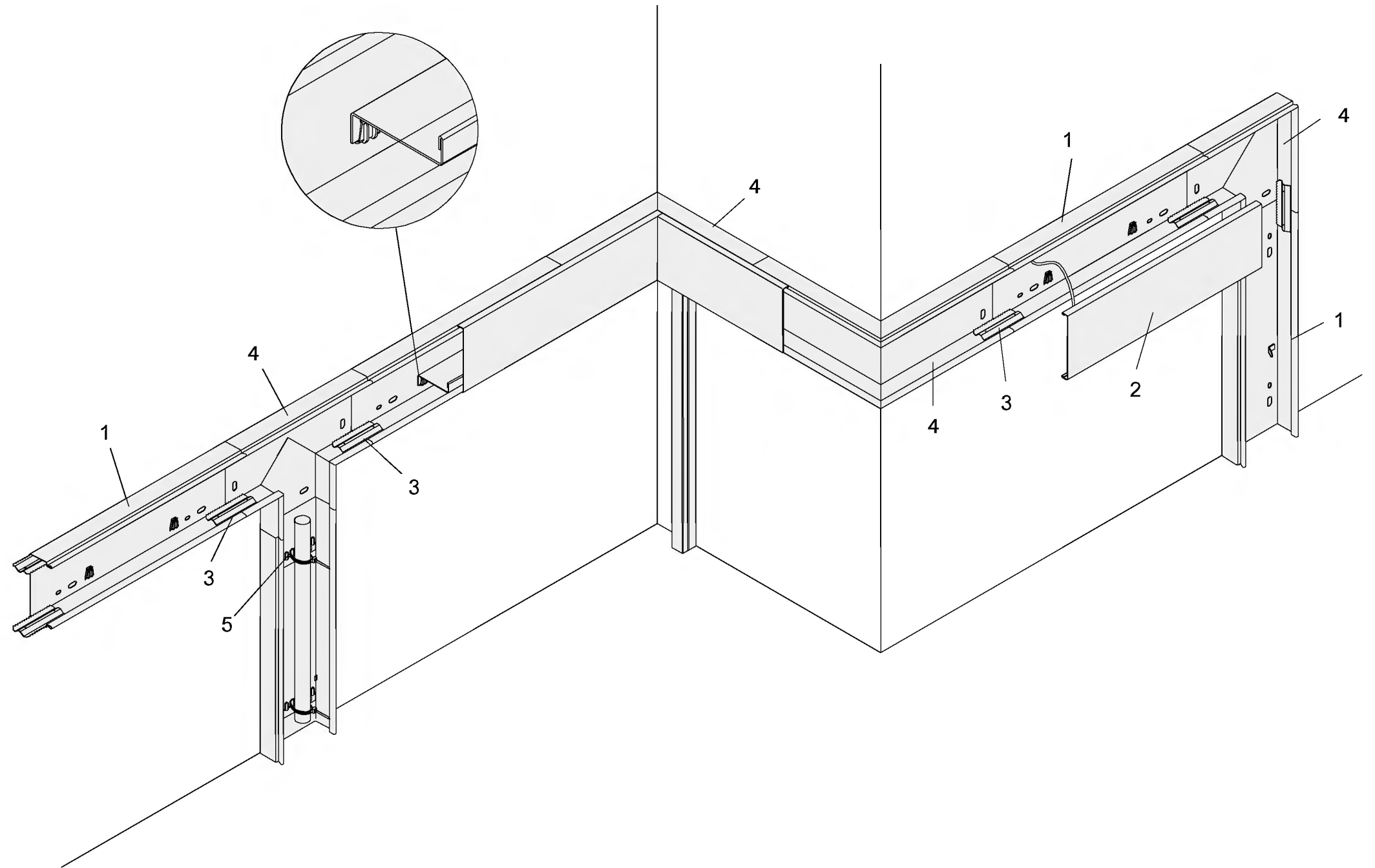

Vrchní a spodní díly kanálů

dodávaná délka: 2000 mm
děrování dna
včetně 4 uzemňovacích zástrček

Vnitřní roh

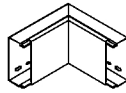

Vnější roh s vrchním dílem

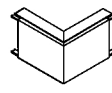

Díl T s vrchním dílem

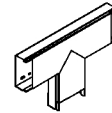

Plošný roh s vrchním dílem



<p>LKM 20020 balení: 20 m hmot.: 0,482 kg/m</p> <table border="1"> <tr> <td>povrch</td> <td>obj. č. FS</td> </tr> <tr> <td>pozinkovaný</td> <td>6246966</td> </tr> <tr> <td>čistě bílý</td> <td>6248462</td> </tr> </table>	povrch	obj. č. FS	pozinkovaný	6246966	čistě bílý	6248462																
povrch	obj. č. FS																					
pozinkovaný	6246966																					
čistě bílý	6248462																					
<p>LKM 40040 balení: 16 m hmot.: 1,218 kg/m</p> <table border="1"> <tr> <td>povrch</td> <td>obj. č. FS</td> </tr> <tr> <td>pozinkovaný</td> <td>6246990</td> </tr> <tr> <td>čistě bílý</td> <td>6248497</td> </tr> </table>	povrch	obj. č. FS	pozinkovaný	6246990	čistě bílý	6248497	<p>LKMI 40040 balení: 4 ks hmot.: 0,235 kg/ks</p> <table border="1"> <tr> <td>obj. č. FS</td> </tr> <tr> <td>6247652</td> </tr> <tr> <td>6249167</td> </tr> </table>	obj. č. FS	6247652	6249167	<p>LKM/A 40040 balení: 4 ks hmot.: 0,220 kg/ks</p> <table border="1"> <tr> <td>obj. č. FS</td> </tr> <tr> <td>6247563</td> </tr> <tr> <td>6249086</td> </tr> </table>	obj. č. FS	6247563	6249086	<p>LKM/T 40040 balení: 4 ks hmot.: 0,497 kg/ks</p> <table border="1"> <tr> <td>obj. č. FS</td> </tr> <tr> <td>6247725</td> </tr> <tr> <td>62489256</td> </tr> </table>	obj. č. FS	6247725	62489256	<p>LKM/F 40040 balení: 4 ks hmot.: 0,349 kg/ks</p> <table border="1"> <tr> <td>obj. č. FS</td> </tr> <tr> <td>6247490</td> </tr> <tr> <td>6248993</td> </tr> </table>	obj. č. FS	6247490	6248993
povrch	obj. č. FS																					
pozinkovaný	6246990																					
čistě bílý	6248497																					
obj. č. FS																						
6247652																						
6249167																						
obj. č. FS																						
6247563																						
6249086																						
obj. č. FS																						
6247725																						
62489256																						
obj. č. FS																						
6247490																						
6248993																						
<p>LKM 40060 balení: 8 m hmot.: 1,410 kg/m</p> <table border="1"> <tr> <td>povrch</td> <td>obj. č. FS</td> </tr> <tr> <td>pozinkovaný</td> <td>6247016</td> </tr> <tr> <td>čistě bílý</td> <td>6248519</td> </tr> </table>	povrch	obj. č. FS	pozinkovaný	6247016	čistě bílý	6248519	<p>LKMI 40060 balení: 4 ks hmot.: 0,390 kg/ks</p> <table border="1"> <tr> <td>obj. č. FS</td> </tr> <tr> <td>6247660</td> </tr> <tr> <td>6249175</td> </tr> </table>	obj. č. FS	6247660	6249175	<p>LKM/A 40060 balení: 4 ks hmot.: 0,350 kg/ks</p> <table border="1"> <tr> <td>obj. č. FS</td> </tr> <tr> <td>6247571</td> </tr> <tr> <td>6249094</td> </tr> </table>	obj. č. FS	6247571	6249094	<p>LKM/T 40060 balení: 4 ks hmot.: 0,900 kg/ks</p> <table border="1"> <tr> <td>obj. č. FS</td> </tr> <tr> <td>6247733</td> </tr> <tr> <td>6249264</td> </tr> </table>	obj. č. FS	6247733	6249264	<p>LKM/F 40060 balení: 4 ks hmot.: 0,480 kg/ks</p> <table border="1"> <tr> <td>obj. č. FS</td> </tr> <tr> <td>6247504</td> </tr> <tr> <td>6249000</td> </tr> </table>	obj. č. FS	6247504	6249000
povrch	obj. č. FS																					
pozinkovaný	6247016																					
čistě bílý	6248519																					
obj. č. FS																						
6247660																						
6249175																						
obj. č. FS																						
6247571																						
6249094																						
obj. č. FS																						
6247733																						
6249264																						
obj. č. FS																						
6247504																						
6249000																						
<p>LKM 40080 balení: 8 m hmot.: 1,640 kg/m</p> <table border="1"> <tr> <td>povrch</td> <td>obj. č. FS</td> </tr> <tr> <td>pozinkovaný</td> <td>6247024</td> </tr> <tr> <td>čistě bílý</td> <td>6248527</td> </tr> </table>	povrch	obj. č. FS	pozinkovaný	6247024	čistě bílý	6248527	<p>LKMI 40080 balení: 4 ks hmot.: 0,480 kg/ks</p> <table border="1"> <tr> <td>obj. č. FS</td> </tr> <tr> <td>6247679</td> </tr> <tr> <td>6249183</td> </tr> </table>	obj. č. FS	6247679	6249183	<p>LKM/A 40080 balení: 4 ks hmot.: 0,430 kg/ks</p> <table border="1"> <tr> <td>obj. č. FS</td> </tr> <tr> <td>6247598</td> </tr> <tr> <td>6249108</td> </tr> </table>	obj. č. FS	6247598	6249108	<p>LKM/T 40080 balení: 4 ks hmot.: 0,950 kg/ks</p> <table border="1"> <tr> <td>obj. č. FS</td> </tr> <tr> <td>6247741</td> </tr> <tr> <td>6249272</td> </tr> </table>	obj. č. FS	6247741	6249272	<p>LKM/F 40080 balení: 4 ks hmot.: 0,610 kg/ks</p> <table border="1"> <tr> <td>obj. č. FS</td> </tr> <tr> <td>6247512</td> </tr> <tr> <td>6249019</td> </tr> </table>	obj. č. FS	6247512	6249019
povrch	obj. č. FS																					
pozinkovaný	6247024																					
čistě bílý	6248527																					
obj. č. FS																						
6247679																						
6249183																						
obj. č. FS																						
6247598																						
6249108																						
obj. č. FS																						
6247741																						
6249272																						
obj. č. FS																						
6247512																						
6249019																						
<p>LKM 40100 balení: 8 m hmot.: 1,860 kg/m</p> <table border="1"> <tr> <td>povrch</td> <td>obj. č. FS</td> </tr> <tr> <td>pozinkovaný</td> <td>6247040</td> </tr> <tr> <td>čistě bílý</td> <td>6248543</td> </tr> </table>	povrch	obj. č. FS	pozinkovaný	6247040	čistě bílý	6248543	<p>LKMI 40100 balení: 4 ks hmot.: 0,460 kg/ks</p> <table border="1"> <tr> <td>obj. č. FS</td> </tr> <tr> <td>6247687</td> </tr> <tr> <td>6249205</td> </tr> </table>	obj. č. FS	6247687	6249205	<p>LKM/A 40100 balení: 4 ks hmot.: 0,590 kg/ks</p> <table border="1"> <tr> <td>obj. č. FS</td> </tr> <tr> <td>6247601</td> </tr> <tr> <td>6249124</td> </tr> </table>	obj. č. FS	6247601	6249124	<p>LKM/T 40100 balení: 4 ks hmot.: 0,950 kg/ks</p> <table border="1"> <tr> <td>obj. č. FS</td> </tr> <tr> <td>6247768</td> </tr> <tr> <td>6249299</td> </tr> </table>	obj. č. FS	6247768	6249299	<p>LKM/F 40100 balení: 4 ks hmot.: 0,770 kg/ks</p> <table border="1"> <tr> <td>obj. č. FS</td> </tr> <tr> <td>6247520</td> </tr> <tr> <td>6249035</td> </tr> </table>	obj. č. FS	6247520	6249035
povrch	obj. č. FS																					
pozinkovaný	6247040																					
čistě bílý	6248543																					
obj. č. FS																						
6247687																						
6249205																						
obj. č. FS																						
6247601																						
6249124																						
obj. č. FS																						
6247768																						
6249299																						
obj. č. FS																						
6247520																						
6249035																						
<p>LKM 40120 balení: 8 m hmot.: 2,160 kg/m</p> <table border="1"> <tr> <td>povrch</td> <td>obj. č. FS</td> </tr> <tr> <td>pozinkovaný</td> <td>6247059</td> </tr> <tr> <td>čistě bílý</td> <td>6248551</td> </tr> </table>	povrch	obj. č. FS	pozinkovaný	6247059	čistě bílý	6248551	<p>LKMI 40120 balení: 4 ks hmot.: 0,500 kg/ks</p> <table border="1"> <tr> <td>obj. č. FS</td> </tr> <tr> <td>6247695</td> </tr> <tr> <td>6249213</td> </tr> </table>	obj. č. FS	6247695	6249213	<p>LKM/A 40120 balení: 4 ks hmot.: 0,600 kg/ks</p> <table border="1"> <tr> <td>obj. č. FS</td> </tr> <tr> <td>6247628</td> </tr> <tr> <td>6249132</td> </tr> </table>	obj. č. FS	6247628	6249132	<p>LKM/T 40120 balení: 4 ks hmot.: 1,280 kg/ks</p> <table border="1"> <tr> <td>obj. č. FS</td> </tr> <tr> <td>6247776</td> </tr> <tr> <td>6249302</td> </tr> </table>	obj. č. FS	6247776	6249302	<p>LKM/F 40120 balení: 4 ks hmot.: 0,960 kg/ks</p> <table border="1"> <tr> <td>obj. č. FS</td> </tr> <tr> <td>6247539</td> </tr> <tr> <td>6249043</td> </tr> </table>	obj. č. FS	6247539	6249043
povrch	obj. č. FS																					
pozinkovaný	6247059																					
čistě bílý	6248551																					
obj. č. FS																						
6247695																						
6249213																						
obj. č. FS																						
6247628																						
6249132																						
obj. č. FS																						
6247776																						
6249302																						
obj. č. FS																						
6247539																						
6249043																						
<p>LKM 60060 balení: 8 m hmot.: 1,840 kg/m</p> <table border="1"> <tr> <td>povrch</td> <td>obj. č. FS</td> </tr> <tr> <td>pozinkovaný</td> <td>6247091</td> </tr> <tr> <td>čistě bílý</td> <td>6248508</td> </tr> </table>	povrch	obj. č. FS	pozinkovaný	6247091	čistě bílý	6248508	<p>LKMI 60060 balení: 4 ks hmot.: 0,440 kg/ks</p> <table border="1"> <tr> <td>obj. č. FS</td> </tr> <tr> <td>6248128</td> </tr> <tr> <td>6249612</td> </tr> </table>	obj. č. FS	6248128	6249612	<p>LKM/A 60060 balení: 4 ks hmot.: 0,570 kg/ks</p> <table border="1"> <tr> <td>obj. č. FS</td> </tr> <tr> <td>6248047</td> </tr> <tr> <td>6249558</td> </tr> </table>	obj. č. FS	6248047	6249558	<p>LKM/T 60060 balení: 4 ks hmot.: 0,930 kg/ks</p> <table border="1"> <tr> <td>obj. č. FS</td> </tr> <tr> <td>6248187</td> </tr> <tr> <td>6249485</td> </tr> </table>	obj. č. FS	6248187	6249485	<p>LKM/F 60060 balení: 4 ks hmot.: 0,750 kg/ks</p> <table border="1"> <tr> <td>obj. č. FS</td> </tr> <tr> <td>6247989</td> </tr> <tr> <td>6249485</td> </tr> </table>	obj. č. FS	6247989	6249485
povrch	obj. č. FS																					
pozinkovaný	6247091																					
čistě bílý	6248508																					
obj. č. FS																						
6248128																						
6249612																						
obj. č. FS																						
6248047																						
6249558																						
obj. č. FS																						
6248187																						
6249485																						
obj. č. FS																						
6247989																						
6249485																						
<p>LKM 60100 balení: 8 m hmot.: 2,100 kg/m</p> <table border="1"> <tr> <td>povrch</td> <td>obj. č. FS</td> </tr> <tr> <td>pozinkovaný</td> <td>6247113</td> </tr> <tr> <td>čistě bílý</td> <td>6248624</td> </tr> </table>	povrch	obj. č. FS	pozinkovaný	6247113	čistě bílý	6248624	<p>LKMI 60100 balení: 4 ks hmot.: 0,620 kg/ks</p> <table border="1"> <tr> <td>obj. č. FS</td> </tr> <tr> <td>6248144</td> </tr> <tr> <td>6249639</td> </tr> </table>	obj. č. FS	6248144	6249639	<p>LKM/A 60100 balení: 4 ks hmot.: 0,650 kg/ks</p> <table border="1"> <tr> <td>obj. č. FS</td> </tr> <tr> <td>6248063</td> </tr> <tr> <td>6249574</td> </tr> </table>	obj. č. FS	6248063	6249574	<p>LKM/T 60100 balení: 4 ks hmot.: 1,180 kg/ks</p> <table border="1"> <tr> <td>obj. č. FS</td> </tr> <tr> <td>6248209</td> </tr> <tr> <td>6249701</td> </tr> </table>	obj. č. FS	6248209	6249701	<p>LKM/F 60100 balení: 4 ks hmot.: 0,900 kg/ks</p> <table border="1"> <tr> <td>obj. č. FS</td> </tr> <tr> <td>6248004</td> </tr> <tr> <td>6249507</td> </tr> </table>	obj. č. FS	6248004	6249507
povrch	obj. č. FS																					
pozinkovaný	6247113																					
čistě bílý	6248624																					
obj. č. FS																						
6248144																						
6249639																						
obj. č. FS																						
6248063																						
6249574																						
obj. č. FS																						
6248209																						
6249701																						
obj. č. FS																						
6248004																						
6249507																						
<p>LKM 60150 balení: 8 m hmot.: 2,650 kg/m</p> <table border="1"> <tr> <td>povrch</td> <td>obj. č. FS</td> </tr> <tr> <td>pozinkovaný</td> <td>6247148</td> </tr> <tr> <td>čistě bílý</td> <td>6248640</td> </tr> </table>	povrch	obj. č. FS	pozinkovaný	6247148	čistě bílý	6248640	<p>LKMI 60150 balení: 4 ks hmot.: 0,720 kg/ks</p> <table border="1"> <tr> <td>obj. č. FS</td> </tr> <tr> <td>6248152</td> </tr> <tr> <td>6249647</td> </tr> </table>	obj. č. FS	6248152	6249647	<p>LKM/A 60150 balení: 4 ks hmot.: 0,770 kg/ks</p> <table border="1"> <tr> <td>obj. č. FS</td> </tr> <tr> <td>6248071</td> </tr> <tr> <td>6249582</td> </tr> </table>	obj. č. FS	6248071	6249582	<p>LKM/T 60150 balení: 4 ks hmot.: 1,650 kg/ks</p> <table border="1"> <tr> <td>obj. č. FS</td> </tr> <tr> <td>6248217</td> </tr> <tr> <td>6249728</td> </tr> </table>	obj. č. FS	6248217	6249728	<p>LKM/F 60150 balení: 4 ks hmot.: 1,330 kg/ks</p> <table border="1"> <tr> <td>obj. č. FS</td> </tr> <tr> <td>6248012</td> </tr> <tr> <td>6249515</td> </tr> </table>	obj. č. FS	6248012	6249515
povrch	obj. č. FS																					
pozinkovaný	6247148																					
čistě bílý	6248640																					
obj. č. FS																						
6248152																						
6249647																						
obj. č. FS																						
6248071																						
6249582																						
obj. č. FS																						
6248217																						
6249728																						
obj. č. FS																						
6248012																						
6249515																						
<p>LKM 60200 balení: 8 m hmot.: 3,210 kg/m</p> <table border="1"> <tr> <td>povrch</td> <td>obj. č. FS</td> </tr> <tr> <td>pozinkovaný</td> <td>6247164</td> </tr> <tr> <td>čistě bílý</td> <td>6248667</td> </tr> </table>	povrch	obj. č. FS	pozinkovaný	6247164	čistě bílý	6248667	<p>LKMI 60200 balení: 4 ks hmot.: 0,820 kg/ks</p> <table border="1"> <tr> <td>obj. č. FS</td> </tr> <tr> <td>6248160</td> </tr> <tr> <td>6249655</td> </tr> </table>	obj. č. FS	6248160	6249655	<p>LKM/A 60200 balení: 4 ks hmot.: 0,980 kg/ks</p> <table border="1"> <tr> <td>obj. č. FS</td> </tr> <tr> <td>6248098</td> </tr> <tr> <td>6249590</td> </tr> </table>	obj. č. FS	6248098	6249590	<p>LKM/T 60200 balení: 4 ks hmot.: 2,330 kg/ks</p> <table border="1"> <tr> <td>obj. č. FS</td> </tr> <tr> <td>6248225</td> </tr> <tr> <td>6249736</td> </tr> </table>	obj. č. FS	6248225	6249736	<p>LKM/F 60200 balení: 4 ks hmot.: 1,960 kg/ks</p> <table border="1"> <tr> <td>obj. č. FS</td> </tr> <tr> <td>6248020</td> </tr> <tr> <td>6249523</td> </tr> </table>	obj. č. FS	6248020	6249523
povrch	obj. č. FS																					
pozinkovaný	6247164																					
čistě bílý	6248667																					
obj. č. FS																						
6248160																						
6249655																						
obj. č. FS																						
6248098																						
6249590																						
obj. č. FS																						
6248225																						
6249736																						
obj. č. FS																						
6248020																						
6249523																						

Přehled systému kanál s patkovou lištou

Výšky kanálů 50/70/100

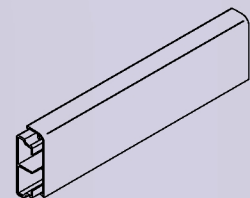

Tvarové díly

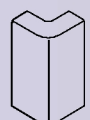

Přístrojová krabice

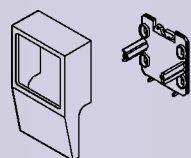

Dvojitá přístrojová krabice

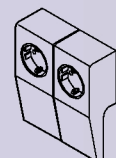

Dveřní obchvatový kanál

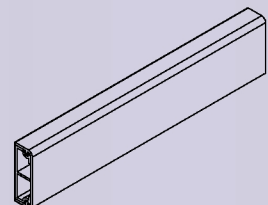

Přechod

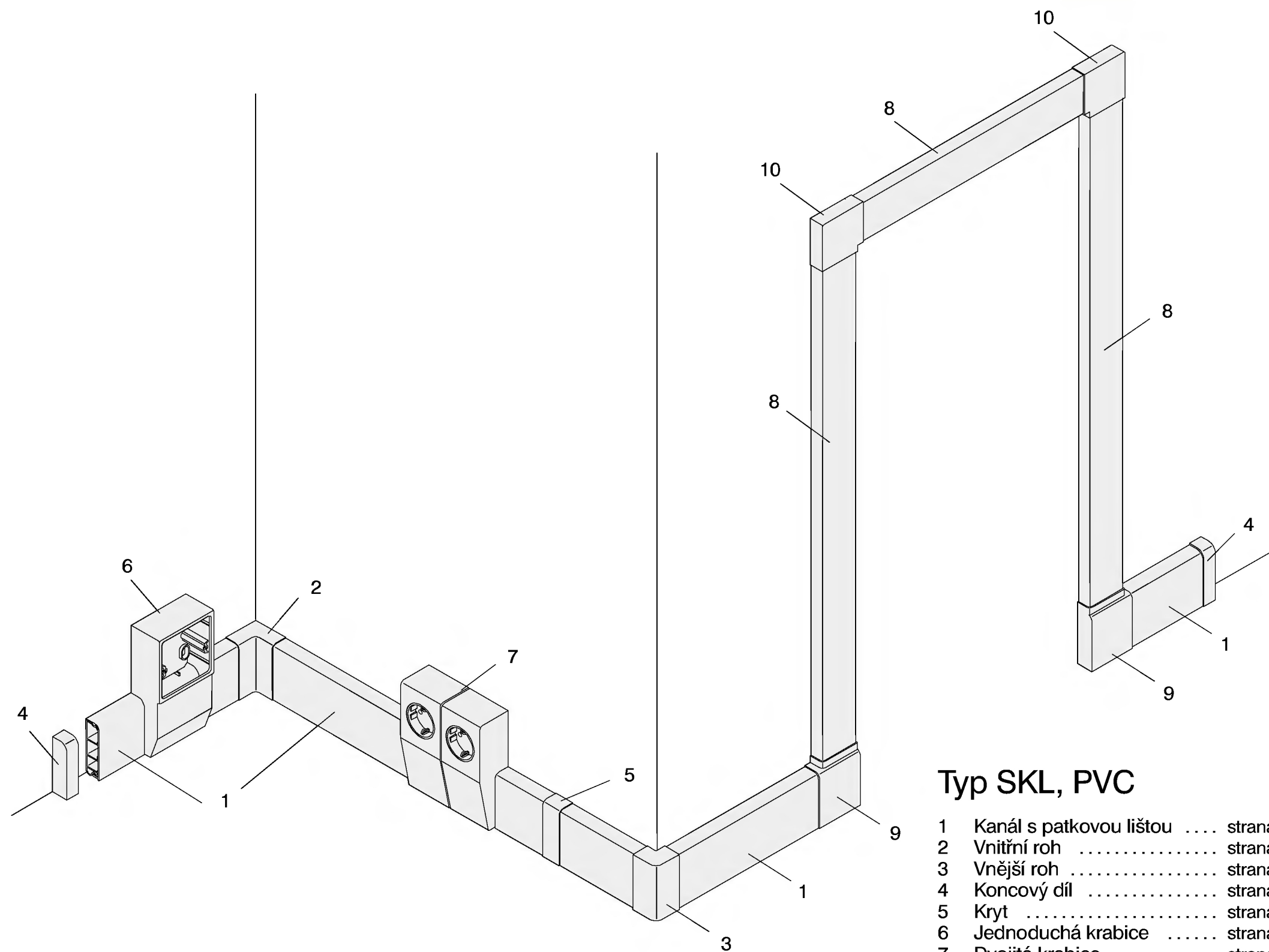

Typ SKL, PVC

1	Kanál s patkovou lištou	strana 42/44/46
2	Vnitřní roh	strana 42/44/46
3	Vnější roh	strana 42/44/46
4	Koncový díl	strana 42/44/46
5	Kryt	strana 42/44/46
6	Jednoduchá krabice	strana 42/44/46
7	Dvojitá krabice	strana 42/44/46
8	Dveřní obchvatový kanál	strana 46
9	Přechodový díl	strana 46
10	Plošný roh	strana 46

Vrchní a spodní díly kanálů

dodávaná délka: 2000 mm

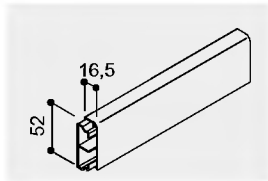

SKL-50
balení: 24 m
hmot.: 0,390 kg/m

barva	obj. č. PVC
čistě bílá	6195075
bílá	6195091
hnědá	6195083

Kryt

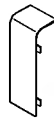

SKL-SA 50
balení: 5 ks
hmot.: 0,003 kg/ks

obj. č. ABS/ASA
6195903
6195938
6195911

Kryt vnitřního rohu

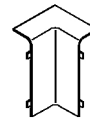

SKL-I 50
balení: 5 ks
hmot.: 0,007 kg/ks

obj. č. ABS/ASA
6195202
6195229
6195210

Kryt vnějšího rohu

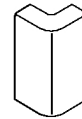

SKL-A 50
balení: 5 ks
hmot.: 0,010 kg/ks

obj. č. ABS/ASA
6195245
6195261
6195253

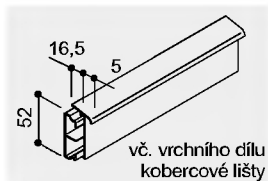

SKL-T 50
balení: 24 m
hmot.: 0,430 kg/m

barva	obj. č. PVC
čistě bílá	6196578
bílá	6196594

vč. vrchního dílu
koberečové lišty

Příslušenství

Přístrojová krabice, prázdná pro přístroje s centrální deskou (45mm)

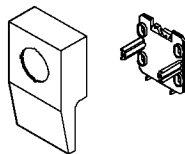

SKL-Z 50
balení: 1 ks
hmot.: 0,070 kg/ks

barva	obj. č. ABS/ASA
čistě bílá	6195601
bílá	6195636
hnědá	6195628

Přístrojová krabice, prázdná pro přístroje s rámečkem(75mm)

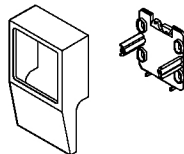

SKL-R 50
balení: 1 ks
hmot.: 0,060 kg/ks

obj. č. ABS/ASA
6195652
6195679
6195660

Dvojitá přístrojová krabice osazená zásuvkou Schuko

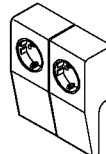

SKL-DS 50
balení: 1 ks
hmot.: 0,200 kg/ks

obj. č. ABS/ASA
6195547
6195563
6195555

Dvojitá přístrojová krabice osazená zásuvkou Fr/Cz

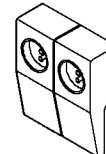

SKL-DF 50
balení: 1 ks
hmot.: 0,200 kg/ks

obj. č. ABS/ASA
6195407
6195423

Dvojitá přístrojová krabice osazená zásuvkou/GB

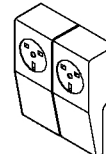

SKL-DGB 50
balení: 1 ks
hmot.: 0,220 kg/ks

obj. č. ABS/ASA
6195458
6195474
6195466

Koncový díl, levý

SKL-EL 50
balení: 5 ks
hmot.: 0,003 kg/ks

barva	obj. č. ABS/ASA
čistě bílá	6195318
bílá	6195334
hnědá	6195326

Koncový díl, pravý

SKL-ER 50
balení: 5 ks
hmot.: 0,003 kg/ks

obj. č. ABS/ASA
6195350
6195377
6195369

Koncový díl, levý



SKL-EL T50
balení: 5 ks
hmot.: 0,004 kg/ks

barva	obj. č. ABS/ASA
čistě bílá	6196705
bílá	6196721

Koncový díl, pravý

SKL-ER T50
balení: 5 ks
hmot.: 0,004 kg/ks

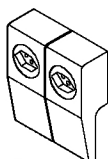
obj. č. ABS/ASA
6196764
6196780

**Dvojitá přístrojová
krabice osazená
zásuvkou/CH**

SKL-DCH 50
balení: 1 ks
hmot.: 0,220 kg/ks

barva	obj. č. ABS/ASA
čistě bílá	6195504
bílá	6195520
hnědá	6195512

Vrchní a spodní díly kanálů

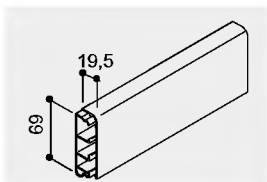
dodávaná délka: 2000 mm
děrování dna

SKL-70
balení: 28 m
hmot.: 0,610 kg/m

barva	obj. č. PVC
čistě bílá	6020127
bílá	6020143
hnědá	6020135

Kryt

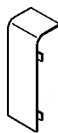

SKL-SA 70
balení: 5 ks
hmot.: 0,004 kg/ks

obj. č. ABS/ASA
6020267
6020259
6020275

Kryt vnitřního rohu

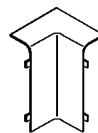

SKL-I 70
balení: 5 ks
hmot.: 0,011 kg/ks

obj. č. ABS/ASA
6020119
6020089
6020097

Kryt vnějšího rohu

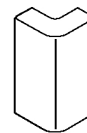

SKL-A 70
balení: 5 ks
hmot.: 0,012 kg/ks

obj. č. ABS/ASA
6020224
6020216
6020488

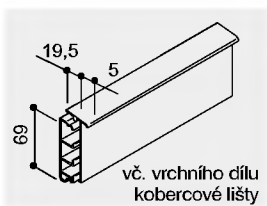

SKL-T 70
balení: 28 m
hmot.: 0,660 kg/m

barva	obj. č. PVC
čistě bílá	6197701
bílá	6197736
hnědá	6197728

Příslušenství

**Přístrojová krabice,
prázdná
pro přístroje s
centrální deskou
(45mm)**

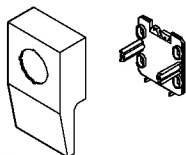

SKL-Z 70
balení: 1 ks
hmot.: 0,120 kg/ks

barva	obj. č. ABS/ASA
čistě bílá	6020526
bílá	6020496
hnědá	6020518

**Dvojitá přístrojová
krabice osazená
zásuvkou Schuko**

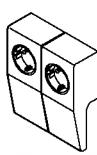

SKL-DS 70
balení: 1 ks
hmot.: 0,210 kg/ks

obj. č. ABS/ASA
6020828
6020844
6020852

**Přístrojová krabice,
prázdná
pro přístroje s
rámečkem (75mm)**

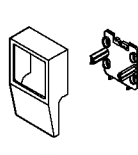

SKL-R 70
balení: 1 ks
hmot.: 0,100 kg/ks

obj. č. ABS/ASA
6020569
6020550
6020577

**Přístrojová krabice,
prázdná/ CH, 4bo-
dové upevnění**

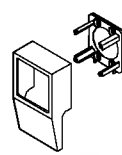

SKL-CH 70
balení: 1 ks
hmot.: 0,100 kg/ks

obj. č. ABS/ASA
6197302
6197329
6197310

**Přístrojová krabice,
prázdná/Francia,
Mosaic**

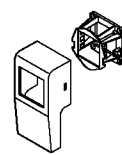

SKL-FM 70
balení: 1 ks
hmot.: 0,050 kg/ks

obj. č. ABS/ASA
6197353
6197388

Koncový díl, levý

SKL-EL 70
 balení: 5 ks
 hmot.: 0,004 kg/ks

barva	obj. č.
	ABS/ASA
čistě bílá	6020399
bílá	6020410
hnědá	6020429

Koncový díl, pravý

SKL-ER 70
 balení: 5 ks
 hmot.: 0,004 kg/ks

obj. č.
ABS/ASA
6020445
6020453
6020461

Koncový díl, levý

SKL-EL T 70
 balení: 5 ks
 hmot.: 0,007 kg/ks

barva	obj. č.
čistě bílá	6197809
bílá	6197825
hnědá	6197817

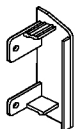
Koncový díl, pravý

SKL-ER T 70
 balení: 5 ks
 hmot.: 0,007 kg/ks

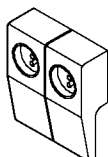
obj. č.
6197868
6197884
6197876

Dvojitá přístrojová krabice osazená zásuvkou Fr/Cz

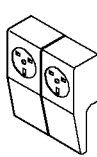
SKL-DF 70
 balení: 1 ks
 hmot.: 0,210 kg/ks

barva	obj. č.
	ABS/ASA
čistě bílá	6197523
bílá	6197558
hnědá	

Dvojitá přístrojová krabice osazená zásuvkou/GB

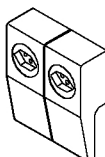
SKL-DGB 70
 balení: 1 ks
 hmot.: 0,230 kg/ks

obj. č.
ABS/ASA
6197426
6197442
6197434

Dvojitá přístrojová krabice osazená zásuvkou/CH

SKL-DCH 70
 balení: 1 ks
 hmot.: 0,230 kg/ks

obj. č.
ABS/ASA
6197477
6197493
6197485

Kanál s patkovou lištou, obchvatový kanál, podlahový kanál

Vrchní a spodní díly kanálů

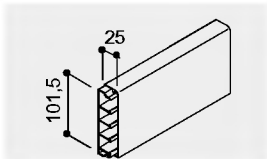
dodávaná délka: 2000 mm
děrování dna



SKL-100

balení: 12 m
hmot.: 0,870 kg/m

barva	obj. č.
	PVC
čistě bílá	6198082
bílá	6198104

Kryt

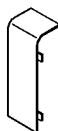

SKL-SA 100

balení: 5 ks
hmot.: 0,005 kg/ks

obj. č.
ABS/ASA
6198708
6198724

Kryt vnitřního rohu, variabilní

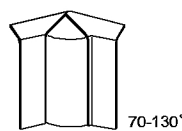

SKL-IV 100

balení: 5 ks
hmot.: 0,024 kg/ks

obj. č.
ABS/ASA
6198201
6198236

Kryt vnějšího rohu, variabilní

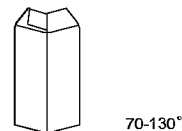

SKL-AV 100

balení: 5 ks
hmot.: 0,015 kg/ks

obj. č.
ABS/ASA
6198260
6198287

Příslušenství

Přístrojová krabice osazená zásuvkou Schuko

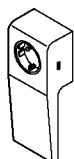

SKL-ES 100

balení: 1 ks
hmot.: 0,120 kg/ks

barva	obj. č.
	ABS/ASA
čistě bílá	6198503
bílá	6198538

Přístrojová krabice osazená zásuvkou/ Francie



SKL-EF 100

balení: 1 ks
hmot.: 0,120 kg/ks

obj. č.
ABS/ASA
6198562
6198589

Přístrojová krabice osazená zásuvkou/ GB



SKL-EGB 100

balení: 1 ks
hmot.: 0,130 kg/ks

obj. č.
ABS/ASA
6198600
6198627

Přístrojová krabice osazená zásuvkou/ CH



SKL-ECH 100

balení: 1 ks
hmot.: 0,130 kg/ks

obj. č.
ABS/ASA
6198643
6198678

Horní a spodní díly obchvatového kanálu

dodávaná délka: 2000 mm
děrování dna

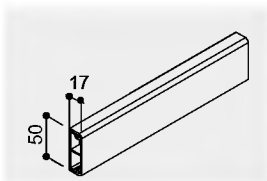

TK 1550

balení: 28 m
hmot.: 0,412 kg/m

barva	obj. č.
	PVC
čistě bílá	6020623
bílá	6020615
hnědá	6020631

Kryt plošného rohu



TK-FL

balení: 5 ks
hmot.: 0,017 kg/ks

obj. č.
ABS/ASA
6020674
6020666
6020682

Přechod, levý na SKL 70



TK-ÜGL

balení: 10 ks
hmot.: 0,019 kg/ks

obj. č.
ABS/ASA
6020712
6020704
6020720

Přechod, pravý na SKL 70



TK-ÜGR

balení: 10 ks
hmot.: 0,019 kg/ks

obj. č.
ABS/ASA
6020755
6020747
6020763

Koncový díl, levý



SKL-EL 100
balení: 5 ks
hmot.: 0,012 kg/ks

barva	obj. č. ABS/ASA
čistě bílá	6198317
bílá	6198333

Koncový díl, pravý



SKL-ER 100
balení: 5 ks
hmot.: 0,012 kg/ks

obj. č. ABS/ASA	
6198376	
6198392	

Přístrojová krabice, prázdňá pro přístroje řady Mobil R/Berker

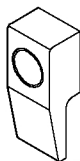

SKL-B 100
balení: 1 ks
hmot.: 0,058 kg/ks

barva	obj. č. ABS/ASA
čistě bílá	6198449
bílá	6198465

Horní a spodní díly podlahového kanálu

dodávaná délka: 2000 mm
děrování dna

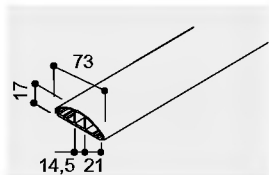

2650
balení: 24 m
hmot.: 0,430 kg/m

barva	obj. č. PVC
šedá	6020801

Přehled systému propojovací kanály

Výšky kanálů
30/40/60/80/100

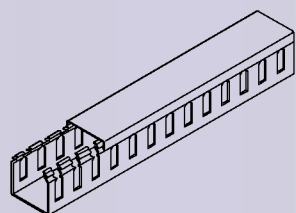

Přípeňovací adaptér

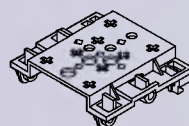

Svorka

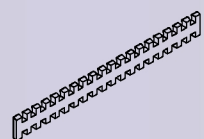

Nosná lišta

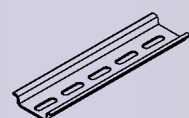

Montážní nářadí

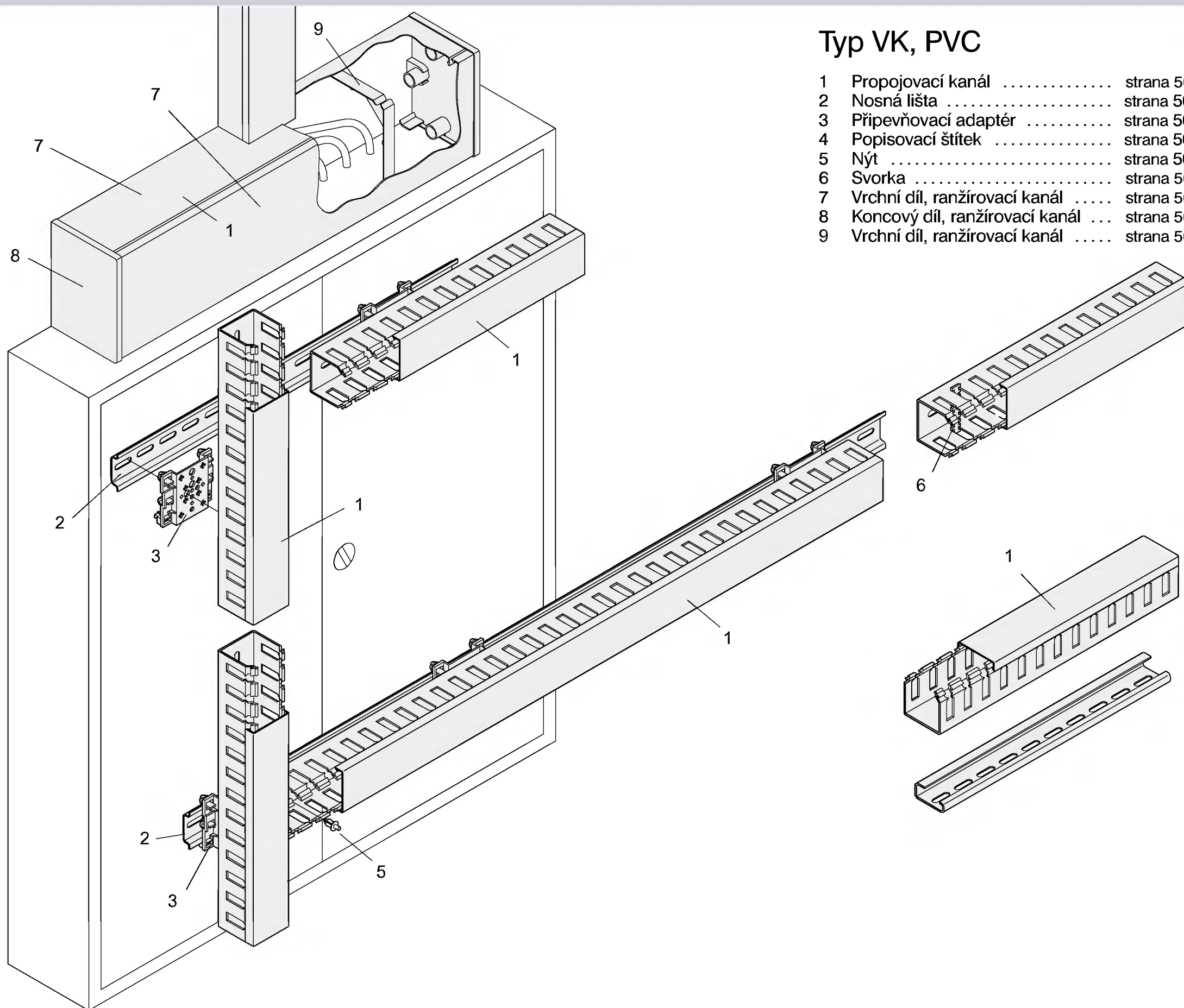
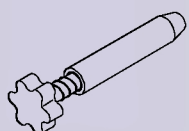

Typ VK, PVC

1	Propojovací kanál	strana 50
2	Nosná lišta	strana 50
3	Přípeňovací adaptér	strana 50
4	Popisovací štítek	strana 50
5	Nýt	strana 50
6	Svorka	strana 50
7	Vrchní díl, ranžirovací kanál	strana 50
8	Koncový díl, ranžirovací kanál	strana 50
9	Vrchní díl, ranžirovací kanál	strana 50

Propojovací kanály, příslušenství

Vrchní a spodní díly kanálů

dodávaná délka: 2000 mm

děrování dna

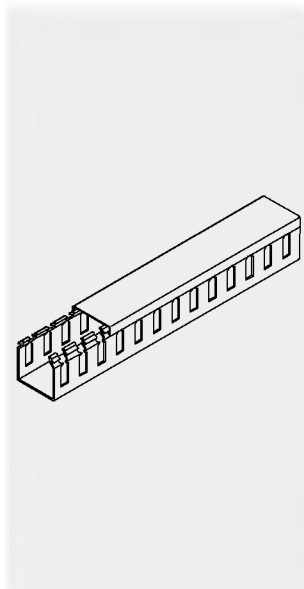

VK ...

typ	rozměry vxš	bal. m	hmotnost kg/m	obj. č. PVC
VK 30030	30x 30	64	0,280	6155030
VK 40030	40x 30	60	0,300	6155103
VK 40040	40x 40	32	0,360	6155111
VK 40060	40x 60	48	0,440	6155138
VK 60030	60x 30	72	0,430	6155200
VK 60040	60x 40	48	0,450	6155227
VK 60060	60x 60	36	0,550	6155235
VK 60080	60x 80	32	0,690	6155243
VK 60100	60x100	24	0,830	6155251
VK 60120	60x120	20	0,980	6155278
VK 80030	80x 30	56	0,500	6155294
VK 80040	80x 40	40	0,510	6155316
VK 80060	80x 60	36	0,660	6155324
VK 80080	80x 80	24	0,750	6155332
VK 80100	80x100	24	0,920	6155367
VK 80120	80x120	16	1,070	6155375
VK 100030	100x 30	32	0,510	6155405
VK 100060	100x 60	24	0,690	6155413
VK 100100	100x100	16	0,900	6155421

Příslušenství k propojovacím kanálům

Připevňovací adaptér na nosné lišty

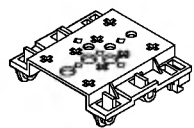

VK-A

balení: 100 ks
hmot.: 0,250 kg/100 ks

obj. č. PVC	
6155502	

Nosná lišta

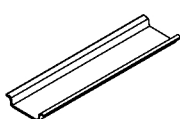

dodáv. délka: 2000 mm

2069 GC

balení: 50 m/svazek
hmot.: 34,000 kg/100 m

obj. č. G	
1115650	

Nosná lišta

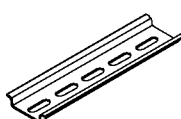

dodáv. délka: 2000 mm

2069 GCL

balení: 50 m/svazek
hmot.: 33,000 kg/100 m

obj. č. G	
1115669	

Nosná lišta

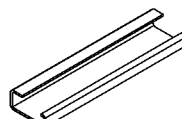

dodáv. délka: 2000 mm

2064 GC

balení: 20 m/svazek
hmot.: 70,000 kg/100 m

obj. č. G	
1115057	

Nosná lišta

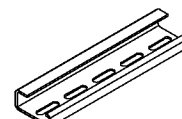

dodáv. délka: 2000 mm

2064 GCL

balení: 20 m/svazek
hmot.: 69,000 kg/100 m

obj. č. G	
1115065	

Nýty



2251/4,5

balení: 100 ks
hmot.: cca 0,275 kg/100 ks

obj. č. PA	
6022901	

Nýty



2252/6,5

balení: 100 ks
hmot.: cca 0,300 kg/100 ks

obj. č. PA	
6022928	

Montážní nářadí

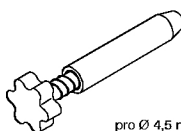

pro Ø 4,5 mm
+ Ø 6,5 mm

2260

balení: 1 ks
hmot.: 0,170 kg/ks

obj. č. G	
6023703	

Svorka

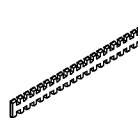

VK-HK

balení: 100 ks
hmot.: 0,200 kg/100 ks

obj. č. PVC	
6155650	

Součásti pro ranžirovací kanály

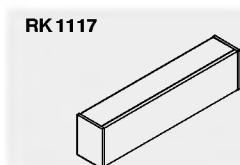

RK 1117

Koncový díl

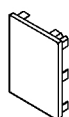

RK-E 1117

balení: 2 ks
hmot.: 0,135 kg/ks

barva	obj. č. PVC	
šedá	6156223	
světle šedá	6156231	

Rozpěrka pro horní díl



RK-K 1117

balení: 2 ks
hmot.: 0,090 kg/ks

obj. č. FS	
6156207	

Vrchní díl

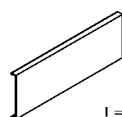

l = 2000 mm

2410/110

dodávaná délka: 2 m
balení: 40 m
hmot.: 0,300 kg/m

obj. č. PVC	
6022715	
6028152	

Vrchní díl

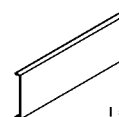

l = 2000 mm

2410/170

dodávaná délka: 2 m
balení: 50 m
hmot.: 0,600 kg/m

obj. č. PVC	
6022758	
6028187	



LFS. Systémy ukládání vedení

Objednací informace a technická data

◀ [zpět k přehledu katalog](#)

◀ [zpět k přehledu LFS](#)

■ Systémy podparapetních kanálů

● Přehled systémů parapetních kanálů

- ▶ GEK 70110
- ▶ GEK 70135
- ▶ GEK 70170
- ▶ Příslušenství
- ▶ Přístrojová krabice



Přehled systému parapetních kanálů

Parapetní kanál

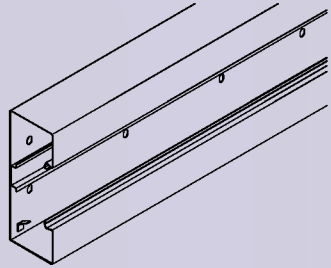

Tvarový díl

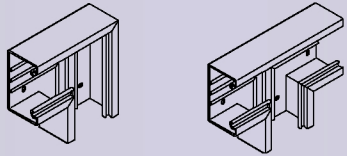

Přístrojová krabice

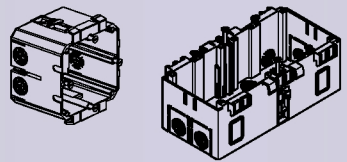

Koncový díl



Krycí rámeček

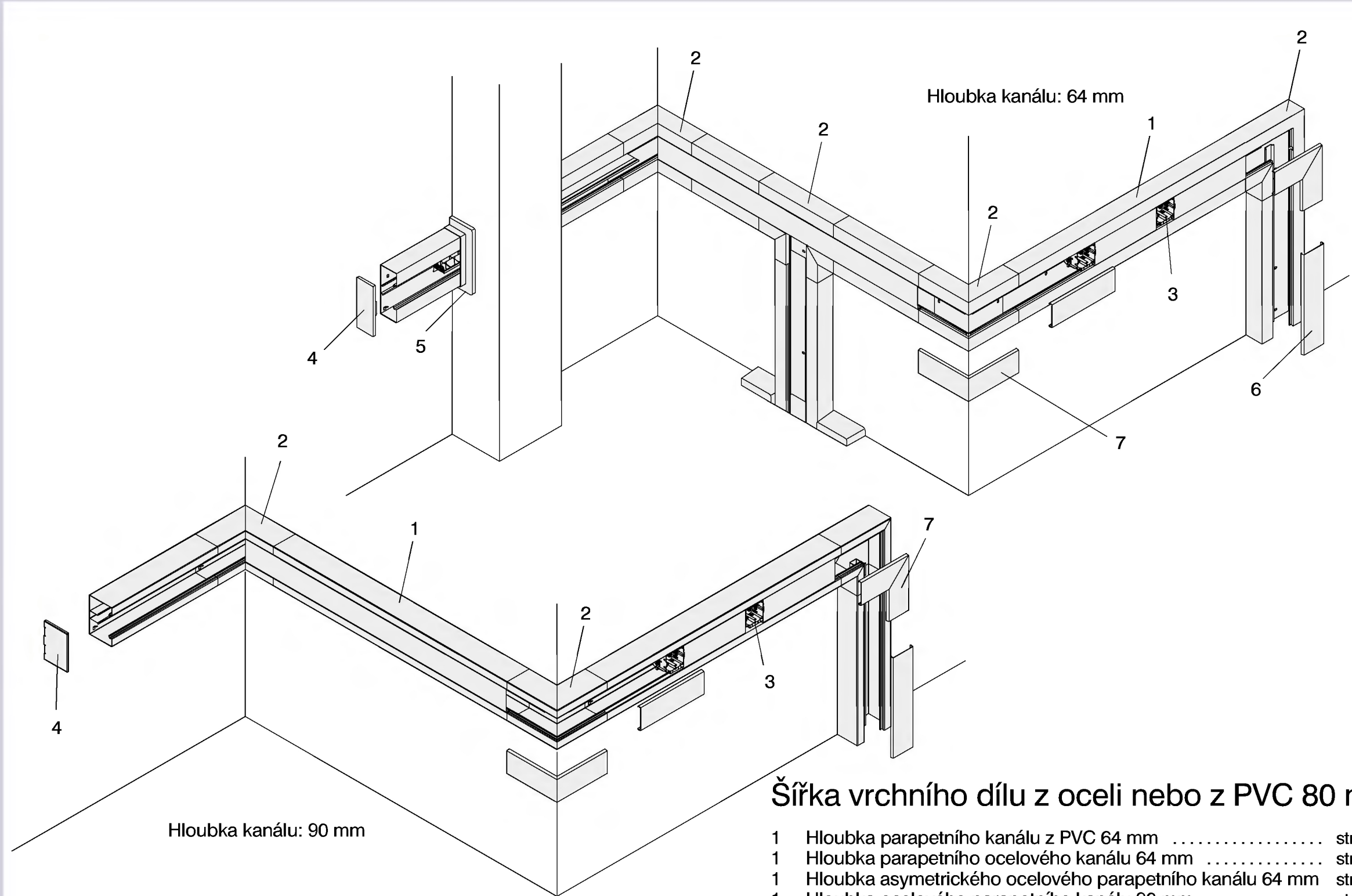
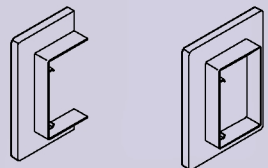

Šířka vrchního dílu z oceli nebo z PVC 80 mm

- | | | | |
|---|----------------------------------------------------------|-------|-----------------------|
| 1 | Hloubka parapetního kanálu z PVC 64 mm | | strana 60 |
| 1 | Hloubka parapetního ocelového kanálu 64 mm | | strana 64 |
| 1 | Hloubka asymetrického ocelového parapetního kanálu 64 mm | | strana 68 |
| 1 | Hloubka ocelového parapetního kanálu 90 mm | | strana 64 |
| 2 | Tvarové prvky | | strana 60/64/66/68 |
| 3 | Přístrojová krabice | | strana 65/72 |
| 4 | Koncové díly | | strana 60/67/69 |
| 5 | Krycí rámeček | | strana 62/72/74 |
| 6 | Vrchní díl kanálu | | strana 60/64/68 |
| 7 | Vrchní díl tvarového prvku | | strana 60/65/66/68/69 |

80

Šířka
vrchního dílu

PVC

Parapetní kanály, vrchní díly, tvarové díly

Spodní díly kanálů s vrchním dílem 80 mm

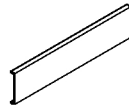
hloubka kanálu: 64 mm
dodávaná délka: 2000 mm
děrování dnaVrchní díl kanálu,
hladké PVC

Plošný roh

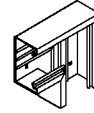
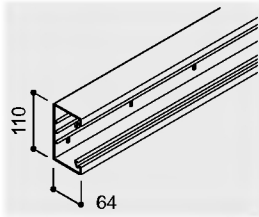
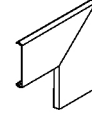
Vrchní díl plošného
rohu, hladký**BK 70110**
balení: 8 m
hmot.: 1,250 kg/m

barva	obj. č. PVC
bílá	6270107
čistě bílá	6270115
šedá	6270123
sv. šedá	6270131

BK/DG 8
balení: 16 m
hmot.: 0,380 kg/m

obj. č. PVC
6270808
6270816
6270824
6270832

BK/F 70110
balení: 2 ks
hmot.: 0,300 kg/ks

obj. č. PVC
6272002
6272010
6272029
6272037

BK/DFG 8
balení: 2 ks
hmot.: 0,110 kg/ks

obj. č. PVC
6274005
6274013
6274021
6274048

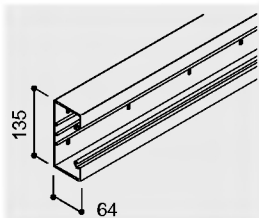
**BK 70135**
balení: 8 m
hmot.: 1,450 kg/m

barva	obj. č. PVC
bílá	6270182
čistě bílá	6270190
šedá	6270204
sv. šedá	6270212

BK/DG 8
balení: 16 m
hmot.: 0,380 kg/m

obj. č. PVC
6270808
6270816
6270824
6270832

BK/F 70135
balení: 2 ks
hmot.: 0,390 kg/ks

obj. č. PVC
6272088
6272096
6272118
6272126

BK/DFG 8
balení: 2 ks
hmot.: 0,110 kg/ks

obj. č. PVC
6274005
6274013
6274021
6274048

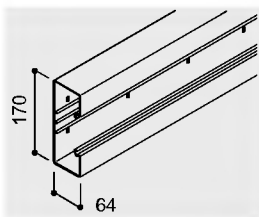
**BK 70170**
balení: 8 m
hmot.: 1,750 kg/m

barva	obj. č. PVC
bílá	6270255
čistě bílá	6270263
šedá	6270271
sv. šedá	6270298

BK/DG 8
balení: 16 m
hmot.: 0,380 kg/m

obj. č. PVC
6270808
6270816
6270824
6270832

BK/F 70170
balení: 2 ks
hmot.: 0,530 kg/ks

obj. č. PVC
6272169
6272177
6272185
6272193

BK/DFG 8
balení: 2 ks
hmot.: 0,110 kg/ks

obj. č. PVC
6274005
6274013
6274021
6274048

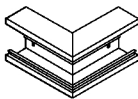
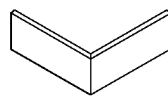
Spodní díly kanálů s Vnější roh
vrchním dílem80 mm
hloubka kanálu:
64 mmVrchní díl vnějšího
rohu, hladký

Vnitřní roh

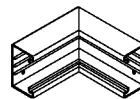

Díl T

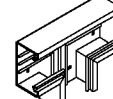

Koncový díl

**BK/A 70110**
balení: 2 ks
hmot.: 0,420 kg/ks

barva	obj. č. PVC
bílá	6272312
čistě bílá	6272320
šedá	6272339
světle šedá	6272347

BK/DAG 8
balení: 2 ks
hmot.: 0,135 kg/ks

obj. č. PVC
6274153
6274161
6274188
6274196

BK/I 70110
balení: 2 ks
hmot.: 0,400 kg/ks

obj. č. PVC
6272622
6272630
6272649
6272657

BK/T 70110
balení: 2 ks
hmot.: 0,390 kg/ks

obj. č. PVC
6273009
6273017
6273025
6273033

BK/E 70110
balení: 10 ks
hmot.: 0,036 kg/ks

obj. č. PVC
6273300
6273319
6273327
6273335

BK/A 70135
balení: 2 ks
hmot.: 0,500 kg/ks

barva	obj. č. PVC
bílá	6272398
čistě bílá	6272401
šedá	6272428
světle šedá	6272436

BK/DAG 8
balení: 2 ks
hmot.: 0,135 kg/ks

obj. č. PVC
6274153
6274161
6274188
6274196

BK/I 70135
balení: 2 ks
hmot.: 0,550 kg/ks

obj. č. PVC
6272703
6272711
6272738
6272746

BK/T 70135
balení: 2 ks
hmot.: 0,490 kg/ks

obj. č. PVC
6273084
6273092
6273106
6273114

BK/E 70135
balení: 10 ks
hmot.: 0,043 kg/ks

obj. č. PVC
6273386
6273394
6273408
6273416

BK/A 70170
balení: 2 ks
hmot.: 0,600 kg/ks

barva	obj. č. PVC
bílá	6272479
čistě bílá	6272487
šedá	6272495
světle šedá	6272509

BK/DAG 8
balení: 2 ks
hmot.: 0,135 kg/ks

obj. č. PVC
6274153
6274161
6274188
6274196

BK/I 70170
balení: 2 ks
hmot.: 0,670 kg/ks

obj. č. PVC
6272789
6272797
6272800
6272819

BK/T 70170
balení: 2 ks
hmot.: 0,650 kg/ks

obj. č. PVC
6273157
6273165
6273173
6273181

BK/E 70170
balení: 10 ks
hmot.: 0,051 kg/ks

obj. č. PVC
6273459
6273467
6273475
6273483

Barvy:
šedá RAL 7030
bílá RAL 9001
čistě bílá RAL 9010
světle šedá RAL 7035

LF5_CZ_V0_1122000

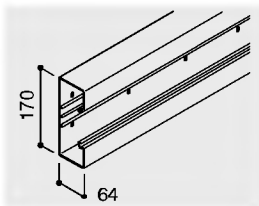
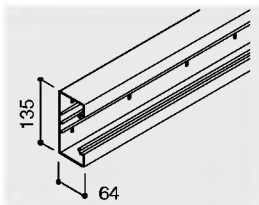
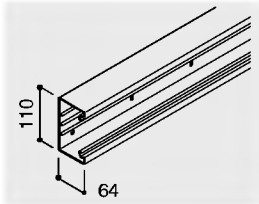
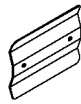
80Šířka
vrchního dílu**PVC****Příslušenství k parapetním kanálům****Spodní díly kanálů s vrchním dílem 80 mm**
hloubka kanálu: 64 mm**Spojka****SSV-K**
balení: 50 ks
hmot.: 1,950 kg/100 ks

obj. č. G	
6031994	

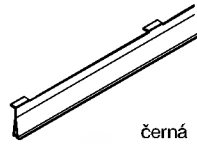
Přepážka, PVC**TW8**
balení: 40 m
hmot.: 0,220 kg/m

obj. č. PVC	
6270638	

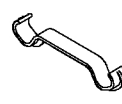
Rozpěrka pro vrchní díl**OK-K**
balení: 25 ks
hmot.: 4,730 g/ks

obj. č. PVC	
6270565	

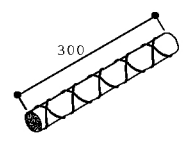
Zvuková izolace**SB 110**
balení: 1 sada
hmot.: 0,160 kg/sada

obj. č.	
6128033	

SSV-K
balení: 50 ks
hmot.: 1,950 kg/100 ks

obj. č. G	
6031994	

TW8
balení: 40 m
hmot.: 0,220 kg/m

obj. č. PVC	
6270638	

OK-K
balení: 25 ks
hmot.: 4,730 g/ks

obj. č. PVC	
6270565	

SB 135
balení: 1 sada
hmot.: 0,240 kg/sada

obj. č.	
6128009	

SSV-K
balení: 50 ks
hmot.: 1,950 kg/100 ks

obj. č. G	
6031994	

TW8
balení: 40 m
hmot.: 0,220 kg/m

obj. č. PVC	
6270638	

OK-K
balení: 25 ks
hmot.: 4,730 g/ks

obj. č. PVC	
6270565	

SB 170
balení: 1 sada
hmot.: 0,320 kg/sada

obj. č.	
6128017	

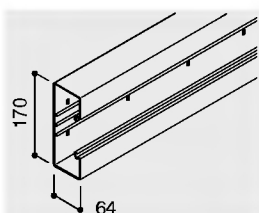
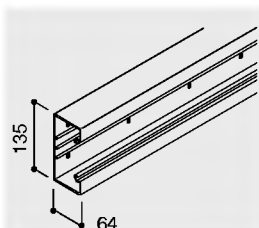
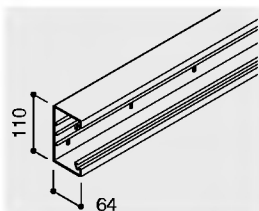
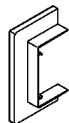
Spodní díly kanálů s vrchním dílem 80 mm
hloubka kanálu: 64 mm**Krycí rámeček, otevřený****BK/WO 70110**
balení: 20 ks
hmot.: 0,045 kg/ks

barva	obj. č. PVC	
bílá	6275001	
čistě bílá	6275028	
šedá	6275036	
sv. šedá	6275044	

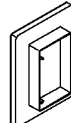
Krycí rámeček, uzavřený**BK/WG 70110**
balení: 20 ks
hmot.: 0,070 kg/ks

obj. č. PVC	
6275400	
6275419	
6275427	
6275435	

Můstková spona**2372/60**
balení: 50 ks
hmot.: 0,600 kg/100 ks

obj. č. PVC	
6023401	

Můstková spona**2373/60**
balení: 25 ks
hmot.: 0,820 kg/100 ks

obj. č. PVC	
6023436	

BK/WO 70135
balení: 20 ks
hmot.: 0,050 kg/ks

barva	obj. č. PVC	
bílá	6275087	
čistě bílá	6275095	
šedá	6275109	
sv. šedá	6275117	

BK/WG 70135
balení: 20 ks
hmot.: 0,075 kg/ks

obj. č. PVC	
6275486	
6275494	
6275508	
6275516	

2372/60
balení: 50 ks
hmot.: 0,600 kg/100 ks

obj. č. PVC	
6023401	

2373/60
balení: 25 ks
hmot.: 0,820 kg/100 ks

obj. č. PVC	
6023436	

BK/WO 70170
balení: 20 ks
hmot.: 0,055 kg/ks

barva	obj. č. PVC	
bílá	6275168	
čistě bílá	6275176	
šedá	6275184	
sv. šedá	6275192	

BK/WG 70170
balení: 20 ks
hmot.: 0,090 kg/ks

obj. č. PVC	
6275559	
6275567	
6275575	
6275583	

2372/60
balení: 50 ks
hmot.: 0,600 kg/100 ks

obj. č. PVC	
6023401	

2373/60
balení: 25 ks
hmot.: 0,820 kg/100 ks

obj. č. PVC	
6023436	

Přístrojová krabice*

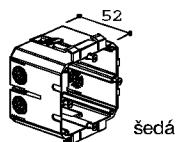

šedá

2390/8 T
balení: 5 ks
hmot.: 0,055 kg/ks

obj. č. PVC	
6270743	

Objímka na odlehčení tahu



šedá

2390/Z8
balení: 50 ks
hmot.: 0,005 kg/ks

obj. č. PA	
6270727	

Přístrojová krabice*

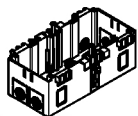

2390/8T2
balení: 5 ks
hmot.: 0,095 kg/ks

obj. č. PVC	
6270778	

Přístrojová krabice s pomůckou pro navijení*



2390/8T LW
balení: 5 ks
hmot.: 0,070 kg/ks

obj. č. PVC	
6270751	

2390/8 T
balení: 5 ks
hmot.: 0,055 kg/ks

obj. č. PVC	
6270743	

2390/Z8
balení: 50 ks
hmot.: 0,005 kg/ks

obj. č. PA	
6270727	

2390/8T2
balení: 5 ks
hmot.: 0,095kg/ks

obj. č. PVC	
6270778	

2390/8T LW
balení: 5 ks
hmot.: 0,070 kg/ks

obj. č. PVC	
6270751	

2390/8 T
balení: 5 ks
hmot.: 0,055 kg/ks

obj. č. PVC	
6270743	

2390/Z8
balení: 50 ks
hmot.: 0,005 kg/ks

obj. č. PA	
6270727	

2390/8T2
balení: 5 ks
hmot.: 0,095 kg/ks

obj. č. PVC	
6270778	

2390/8T LW
balení: 5 ks
hmot.: 0,070 kg/ks

obj. č. PVC	
6270751	



LFS. Systémy ukládání vedení

Objednací informace a technická data

◀ [zpět k přehledu katalog](#)

◀ [zpět k přehledu LFS](#)

■ Info

- ▶ Vysvětlení a poznámky k materiálům
- ▶ Označení a zkartky materiálů



Vysvětlení a poznámky k materiálům

Plastové výrobky uvedené v tomto katalogu se všeobecně vyrábějí v šedé barvě (elektromateriál – barva světle šedá RAL 7035 nebo šedobílá RAL 9002, hromosvodářský materiál – barva břidlicově šedá). Některé výrobky se kromě toho dodávají i v dalších barvách.

Barevná provedení, která se liší od tohoto standardu, je možné vyrábět jediné ve zvláštních sériích. V takových případech je nutno počítat s příplatkem závislým na požadovaném množství.

Ocelové pancéřové trubky DIN 49 020 Jm. velikost	Izolační materiály pro střední a velké namáhání podle DIN 49 016 Jmenovitá velikost	Vnější Ø mm
(Pg 7)	-	12,5
Pg 9	9	15,2
Pg 11	11	18,6
Pg 13,5	13,5	20,4
Pg 16	16	22,5
Pg 21	21	28,3
Pg 29	29	37
Pg 36	36	47
Pg 42	42	54
Pg 48	48	59,3
Izolační materiály pro lehké namáhání podle bývalé DIN 49 026		
Jmenovitá velikost	Vnější Ø mm	
11	12,7	
13,5	15,3	
16	17,9	
23	25	
29	31,2	
36	38,6	
42	45	
48	51	
Izolační materiály pro lehké namáhání podle DIN 49 017		
Jmenovitá velikost	Vnější Ø mm	
9	10,1	
11	13	
13,5	15,8	
16	18,7	
19	21,2	
23	28,5	
Vodovodní trubky, trubky se závitem podle DIN 2440, 2441		
Označení	Vnější Ø mm	
1/4l	13,5	
3/8l	17,2	
1/2l	21,3	
3/4l	26,9	
1l	33,7	
1 1/4l	42,4	
1 1/2l	48,3	
2l	60,3	
2 1/2l	76,1	
3l	88,9	
4l	114,3	
5l	139,7	
6l	165,1	

Vnější Ø kabelů a vedení			
Průřez	Vnější Ø NYM mm	Vnější Ø NYY (cca) mm	Vnější Ø NYCY NYCWX (cca) mm
2 x 1,5	8,4- 9,8		12
2 x 2,5	9,6-11		13
2 x 4	11 -12,5		15
2 x 6	12 -13,5		16
2 x 10	15 -17		17,5
2 x 16	17 -20		20
2 x 25	21 -24		-
2 x 35	23,5-27,5		-
3 x 1,5	8,8-10,5	11-14	13
3 x 2,5	10 -11,5	12-15	14
3 x 4	11,5-13	14-17	15
3 x 6	12 -15	15-18	17
3 x 10	16 -18	17-20	18,5
3 x 16	28,5-22	19-22	20,5
3 x 25	22,5-26	-	26,5
3 x 35	25 -29,5	-	28
4 x 1,5	9,5-11	12-16	14
4 x 2,5	11 -12,5	13-17	15
4 x 4	12,5-14,5	15-19	16
4 x 6	14,5-16,5	16-20	18
4 x 10	17 -19,5	18-22	20,5
4 x 16	20,5-23,5	21-25	24
4 x 25	25 -28,5	25-32	29
4 x 35	27,5-32	27-34	31
5 x 1,5	9,9-12	13-16	
5 x 2,5	11,5-13,5	14-17	
5 x 4	14 -16,5	16-19	
5 x 6	15,5-18	18-21	
5 x 10	18,5-21,5	20-23	
5 x 16	22,5-26	22-25	
5 x 25	27,5-31,5	27-33	
5 x 35	30,5-35,5	-	

Označení a zkratky materiálů

Kovy

St* – Ocel

G* – Ocel, galvanicky pozinkovaná

FS* – Ocel, pásově pozinkovaná

podle DIN EN 10147

F* – Ocel, žárově pozinkovaná

podle DIN 267, část 10

FT* – Ocel, pozinkovaná ponorem

podle DIN EN ISO 1461

GA* – Galfan potahovaný

Lepší pozinkování

VA* – Ušlechtilá nerez ocel

VA + V2A = materiál č. 1.4301; V4A = materiál č. 1.4571

St* (Cu) – Ocel, poměděná

Cu – Měď

Alu – Hliník

Zn – Zinek / zinek litý pod tlakem

Ms – Mosaz

TG – Temp. litina

Levasint – Levasint potahovaný

F-St* – Pružinová ocel, pozinkovaná

Deltatone 500 (nalakováno)

Feran – Feranband

Ocel, plátovaná hliníkem

GC – Ocel, galvanicky pozinkovaná
a žlutě chromátovaná

* Zkratka firmy OBO

Upozornění:

Šrouby, matice, podložky, pružné prstence atd. se dodávají žárově pozinkované s minimální tloušťkou vrstvy 40 my podle DIN 267, část 10, pokud není výslovně uvedeno jinak.

Označení a zkratky materiálů

Plasty

Duroplast

UF — Aminoplast, typ 131,5

Na krabice, šroubová spojení a přichytky

Tepelná odolnost:

stálá do 65 °C, krátkodobá do 90 °C

a do cca minus 40 °C.

MF — Melaminová pryskyřice, typ 150

Na svorkovnice

Tepelná odolnost:

stálá do 80 °C, krátkodobá do 110 °C

a do cca minus 40 °C*.

Stálá vůči:

Alkohol, ester, éter, benzol, benzín, minerální olej, tuky, slabé louhy, voda.

Omezeně stálá vůči:

Slabé kyseliny.

Nestálá vůči:

Silné kyseliny, silné louhy.

Téměř bez nebezpečí vzniku trhlin z prnutí.

PE — Polyetylén

Tepelná odolnost:

Tvrdé typy stálá do cca 90 °C, krátkodobá do cca 105 °C,

měkké typy stálá do cca 80 °C, krátkodobá do cca 100 °C,

a do cca minus 40 °C*.

Stálý vůči:

Louhy a anorganické kyseliny.

Omezeně stálý vůči:

Aceton, organické kyseliny, benzín, benzol, nafta, většina olejů.

Nestálý vůči:

Chlor, uhlovodíky, oxidující kyseliny.

Nebezpečí vzniku trhlin z prnutí:

Relativně vysoké

Trhliny mohou být mimo jiné způsobeny acetonem, různými alkoholy, kyselinou mravenčí, etanolem, benzínem, benzolem, kyselinou máselnou, kyselinou octovou, formaldehydem, různými oleji, petrolejem, propanolem, kyselinou dusičnou, kyselinou chlorovodíkovou, kyselinou sírovou, mýdlovými roztoky, terpentýnem, trichloretylémem, kyselinou citrónovou

PP — Polypropylén

Tepelná odolnost:

stálá do cca 90 °C, krátkodobá do cca 110 °C

a do cca minus 30 °C*.

Chemická stálost obecně stejná jako u polyetylénu.

Nebezpečí vzniku trhlin z prnutí:

Malé, pouze při působení některých kyselin, např. kyseliny chromové, fluorovodíkové a chlorovodíkové a oxidu dusnatého.

PA — Polyamid (nylon)

Tepelná odolnost:

stálá do cca 90 °C, krátkodobá do cca 130 °C

a do cca minus 40 °C*.

Stálý vůči:

Benzín, benzol, nafta, aceton, rozpouštědla barev a laků, oleje a tuky.

Malá náchylnost ke vzniku trhlin z prnutí.

Nestálý vůči:

Bélicí louhy, většina kyselin, chlór.

Nebezpečí vzniku trhlin z prnutí:

Ve vlhkém vzduchu malé, pouze při působení některých vodných roztoků solí.

U velmi vysušených dílů (vysoká teplota a extrémně nízká vlhkost vzduchu) vysoká citlivost vůči pohonným hmotám a různým rozpouštědlům.

PA-GV — Polyamid vyztužený skelnými vlákny

Tepelná odolnost:

stálá do cca 100-110 °C, krátkodobá do 160 °C

a do cca minus 40 °C*.

Chemická stálost stejná jako výše.

PBPT — Polybutyltereftalát

Termoplastický polyester

Tepelná odolnost:

stálá do cca 120 °C, krátkodobá do cca 140 °C

a do cca minus 40 °C*.

Stálý vůči:

Benzín, nafta, většina slabých kyselin, oleje a tuky.

Omezeně stálý vůči:

Aceton, amoniak, benzol.

Nestálý vůči:

Silné kyseliny, chlór, fluor, bromové výpary, bélicí louhy, trichloretylén, metylenchlorid.

Nebezpečí vzniku trhlin z prnutí:

Malé.

PS — Polystyrol

Tepelná odolnost:

Vzhledem k poměrně silné citlivosti vůči chemickým vlivům nelze doporučit používání při teplotách překračujících normální pokojovou teplotu cca 25 °C.

Odolnost proti chladu: do cca minus 40 °C*.

Stálý vůči:

Alkálie, většina kyselin, alkohol.

Omezeně stálý vůči:

Oleje a tuky.

Nestálý vůči:

Kyselina máselná, koncentrovaná kyselina dusičná, koncentrovaná kyselina octová, aceton, éter, benzín a benzol, rozpouštědla barev a laků, chlór, nafta.

Nebezpečí vzniku trhlin z prnutí:

Relativně vysoké

Trhliny mohou být způsobeny mimo jiné acetonem, éterem, benzínem, cyklohexanem, heptanem, metanolem, propanolem a změkčovadly některých směsí s PVC.

ABS — Akrylnitril-butadien-styrol

Tepelná odolnost:

stálá do 70 °C, krátkodobá do 85 °C

a do cca minus 40 °C*.

Stálý vůči:

Kyselina mravenčí, kyselina citrónová, kyselina mléčná.

Omezeně stálý vůči:

Kyselina chlorovodíková, kyselina sírová.

Nestálý vůči:

Aceton, benzín, benzol, rozpouštědla barev a laků, kyselina máslaná, chlór, kyselina octová, kyselina dusičná.

Nebezpečí vzniku trhlin z pnutí:

Relativně vysoké, podobně jako u polystyrolu.

Tvrzené PVC – Polyvinylchlorid tvrzený

Tepelná odolnost:

stálá do cca 65 °C, krátkodobá do cca 75 °C
a do cca minus 30 °C*.

Stálý vůči:

Slabé kyseliny, louhy, oleje a tuky, benzín.

Nestálý vůči:

Silné kyseliny, benzol, aceton, jód, toluen, trichloretylén.

Nebezpečí vzniku trhlin z pnutí:

Malé, pouze při působení některých rozpouštědel, jako např. benzolu a acetonu.

NBR – Nitrilkaučuk

Tepelná odolnost:

stálá do 120 °C, krátkodobá do cca 150 °C
a do cca minus 30 °C*.

Stálý vůči:

Oleje a benzín.

POM – Polyacetal (polyoxymetylen, polyformaldehyd)

Tepelná odolnost:

stálá do cca 100 °C, krátkodobá do cca 130 °C
a do minus 40 °C.

Stálý vůči:

Aceton, éter, benzín, slabá kyselina octová, benzol, topný olej, oleje a tuky, toluen.

Nestálý vůči:

Metylenchlorid, trichloretylén, kyselina chlorovodíková, kyselina dusičná, kyselina sírová.

Nebezpečí vzniku trhlin z pnutí:

Malé.

PC – Polykarbonát

Tepelná odolnost:

stálá do cca 110 °C (ve vodě 60 °C), krátkodobá do 125 °C
a pod minus 35 °C.

Stálý vůči:

Benzín, terpentýn, většina slabých kyselin.

Nestálý vůči:

Aceton, benzol, chlór, metylenchlorid, většina koncentrovaných kyselin.

Nebezpečí vzniku trhlin z pnutí:

Relativně malé

Mezi látky způsobující trhliny patří mimo jiné benzín, aromatické uhlovodíky, metanol, butanol, aceton, terpentýn.

FA – Vláknový těsnicí materiál

Podle DIN 28091, neobsahuje azbest

Tepelná odolnost:

maximálně 300 °C.

CR – Chloroprenový kaučuk

Tepelná odolnost:

stálá 120 °C, krátkodobá do cca 150 °C
a do cca minus 30 °C*.

Stálý vůči:

Oleje a kyseliny.

Nestálý vůči:

Paliva.

NR – Přírodní kaučuk

Tepelná odolnost:

stálá 80 °C, krátkodobá do cca 120 °C
a do cca minus 40 °C*.

Stálý vůči:

Většina kyselin.

Nestálý vůči:

Paliva, rozpouštědla, oleje.

SBR – Styrol-butadienový kaučuk

Tepelná odolnost:

stálá 80 °C, krátkodobá do cca 120 °C
a do cca minus 30 °C*.

Stálý vůči:

Většina kyselin.

Nestálý vůči:

Paliva, rozpouštědla, oleje.

NBR – Nitrilový kaučuk

Tepelná odolnost:

stálá do 120 °C, krátkodobá do cca 150 °C
a do cca minus 30 °C*.

Stálý vůči:

Oleje a benzín.

* Záporné hodnoty platí pouze pro díly v klidu bez většího nárazového namáhání.

GFK – Plasty vyztužené skelnými vlákny

Kabelové žlaby a víka OBO GKS se vyrábějí z GFK.

Standardně a pro použití venku se používá polyester, na objednávku je možné dodat i akrylové provedení.

Tepelná odolnost:

–50 až 130 °C

Stálé vůči:

Vysoká chemická odolnost

Odolnost proti korozi

Odolnost proti UV záření

Poznámka:

Neexistuje žádný plast, který by byl odolný vůči všem chemikáliím. Uvedené materiály představují pouze malý výběr. Pamatujte si, prosím, že plastové díly jsou obzvlášť ohroženy při současném působení chemických vlivů a vysokých teplot. Mimo jiné pak mohou vznikat trhliny. Pokud budete na pochybách, vyžádejte si podrobnou tabulku odolnosti.

Vytváření trhlin z pnutí: Trhliny mohou vznikat, když jsou plastové díly zatíženy tahovým napětím namáhány zároveň chemicky.

Obzvlášť ohrožené jsou v takovém případě díly z polystyrolu a polyetylenu. Trhliny z pnutí mohou být způsobeny dokonce i látkami, proti nimž je příslušný plast ve stavu bez napětí odolný. Typické příklady dílů, které jsou při určeném používání pod stálým tahovým napětím: přichytky, šroubení vývodek, stahovací pásy apod.
