



UFS. Podlahové systémy

Objednací informace a technická data

◀ [zpět k přehledu katalog](#)

- **Podlahové systémy, zalité mazaninou**
- **Otevřený kanálový systém uložený v mazanině ISO-A**
- **Systém do dutých a dvojitých podlah**
- **Info** Vysvětlení a poznámky k materiálům, označení a zkratky materiálů





UFS. Podlahové systémy

Objednací informace a technická data

◀ [zpět k přehledu katalog](#)

◀ [zpět k přehledu UFS](#)

■ Podlahové systémy, zalité mazaninou

● Přehled podlahových systémů UK zalité mazaninou

- ▶ Výška kanálu 28
- ▶ Výška kanálu 38
- ▶ Výška kanálu 48
- ▶ Podlahové krabice 4/6
- ▶ Podlahové krabice 9/12
- ▶ Podlahové krabice 7/10
- ▶ Přístrojová jednotka 4/6
- ▶ Přístrojová jednotka 9/12
- ▶ Přístrojová jednotka 7/10
- ▶ Přístrojová vložka 4/6
- ▶ Přístrojová vložka 9/12
- ▶ Přístrojový nastavec



Přehled podlahových systémů

Podlahový kanál

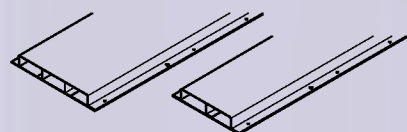

Vertikální ohyb

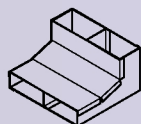

Protahovací a přístrojová krabice UZ/UA 240/4-6

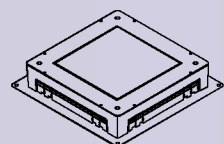

Protahovací a přístrojová krabice UZ/UA 340/9-12

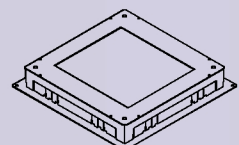

Protahovací a přístrojová krabice UZ/UA 340 R/7-10

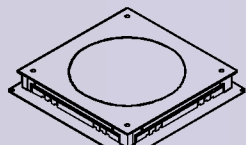

Přístrojový nástavec

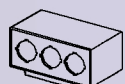

Přístrojová jednotka

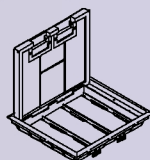

Instalační přístroje

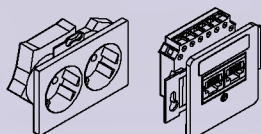

Typ UK, zalitý mazaninou

- 1 Podlahový kanál strana 82/83/84
- 2 Kanálová spojka strana 82/83/84
- 3 Protahovací a přístrojová krabice strana 86/88/90/92
- 4 Přístrojová jednotka strana 90/92
- 5 Víko strana 86/88
- 6 Vertikální ohyb strana 82/83/84
- 7 Přístrojový nástavec strana 87/89
- 8 Kazetový rámeček s vývodem pro ohebný vodič strana 87/89
- 9 Kazetový rámeček s tubusem strana 91/93
- 10 Redukce strana 89

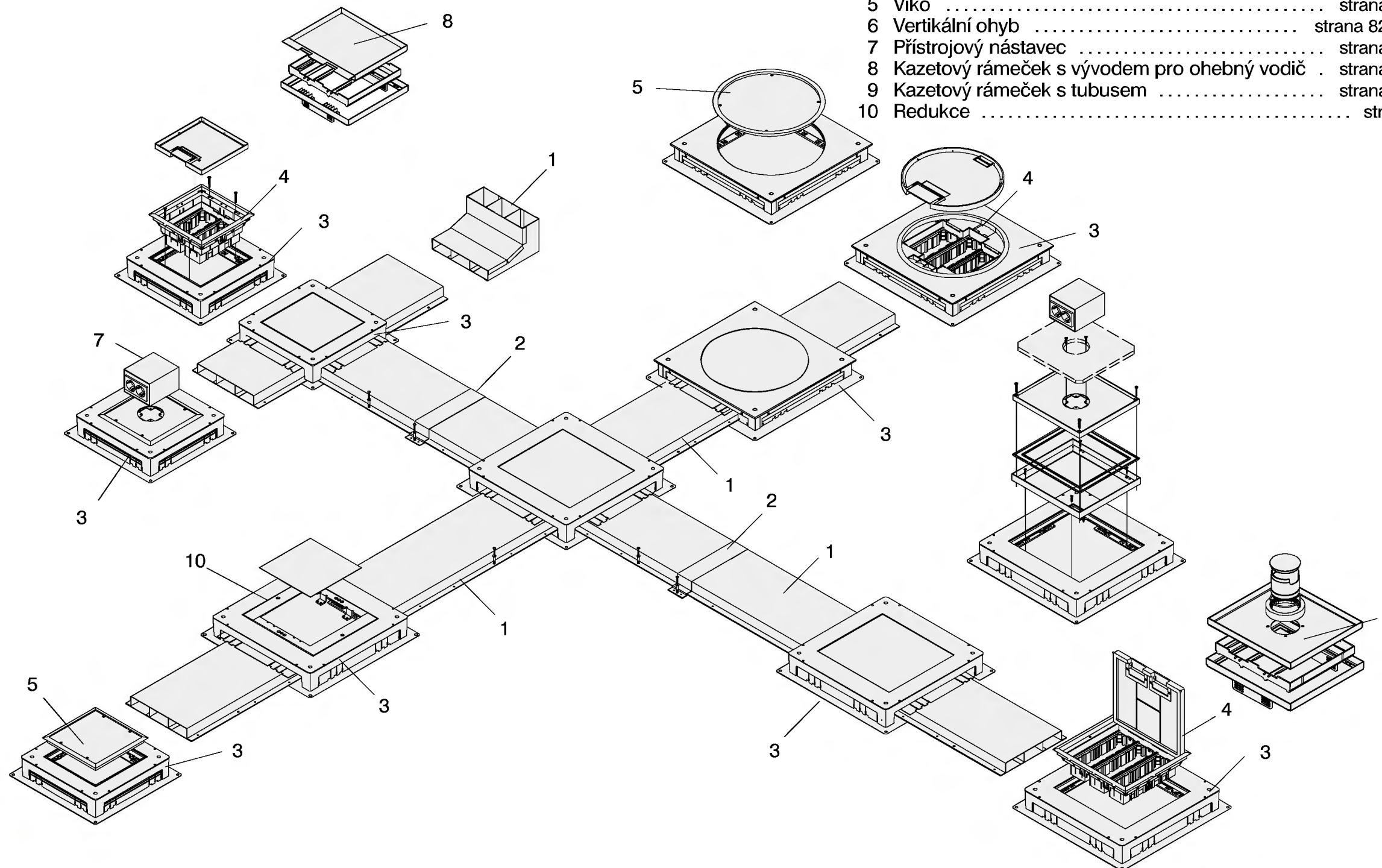

Podlahové instalační kanály
zalité mazaninou

dodávaná délka: 3000 mm

Kanálová spojka

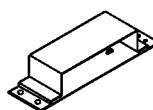

Uzávěr

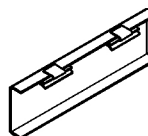

Vertikální ohyb 90°

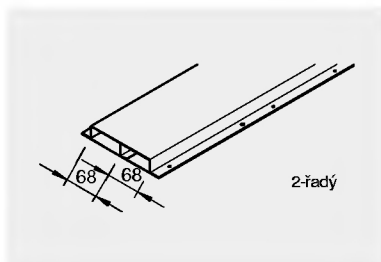
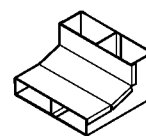

UK 1428-2
balení: 1 ks
hmot.: 3,800 kg/m

šířka mm	obj. č. FS
140	7311125

UKV 1428
balení: 1 ks
hmot.: 0,183 kg/ks

obj. č. FS
7331126

UEV 1428
balení: 1 ks
hmot.: 0,230 kg/ks

obj. č. FS
7331142

UVK 1428-2
balení: 1 ks
hmot.: 1,300 kg/ks

obj. č. FS
7321120

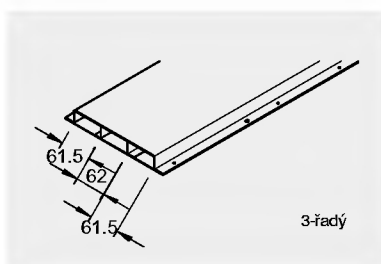

UK 1928-3
balení: 1 ks
hmot.: 5,200 kg/m

šířka mm	obj. č. FS
190	7311230

UKV 1928
balení: 1 ks
hmot.: 0,223 kg/ks

obj. č. FS
7331223

UEV 1928
balení: 1 ks
hmot.: 0,258 kg/ks

obj. č. FS
7331258

UVK 1928-3
balení: 1 ks
hmot.: 1,800 kg/ks

obj. č. FS
7321236

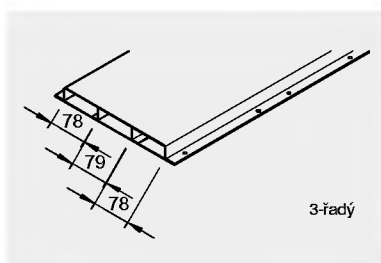

UK 2428-3
balení: 1 ks
hmot.: 6,200 kg/m

šířka mm	obj. č. FS
240	7311338

UKV 2428
balení: 1 ks
hmot.: 0,262 kg/ks

obj. č. FS
7331320

UEV 2428
balení: 1 ks
hmot.: 0,340 kg/ks

obj. č. FS
7331398

UVK 2428-3
balení: 1 ks
hmot.: 2,100 kg/ks

obj. č. FS
7321333

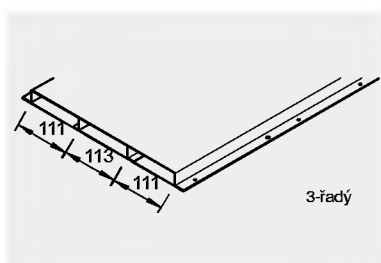

UK 3428-3
balení: 1 ks
hmot.: 8,000 kg/m

šířka mm	obj. č. FS
340	7311532

UKV 3428
balení: 1 ks
hmot.: 0,340 kg/ks

obj. č. FS
7331525

UEV 3428
balení: 1 ks
hmot.: 0,451 kg/ks

obj. č. FS
7331541

UVK 3428-3
balení: 1 ks
hmot.: 2,800 kg/ks

obj. č. FS
7321538

**Podlahové instalační kanály
zalité mazaninou**

dodávaná délka: 3000 mm

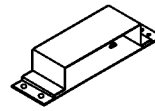
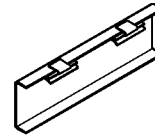
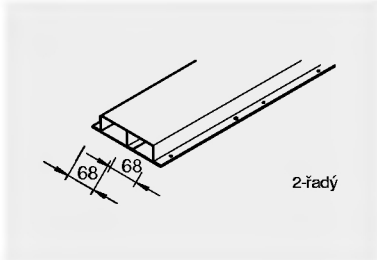
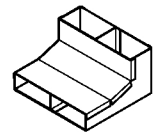
Kanálová spojka

Uzávěr

Vertikální ohyb 90°

UK 1438-2
balení: 1 ks
hmot.: 4,100 kg/m

šířka mm	obj. č. FS
140	7312121

UKV 1438
balení: 1 ks
hmot.: 0,193 kg/ks

obj. č. FS
7332122

UEV 1438
balení: 1 ks
hmot.: 0,250 kg/ks

obj. č. FS
7332149

UVK 1438-2
balení: 1 ks
hmot.: 1,400 kg/ks

obj. č. FS
7322178

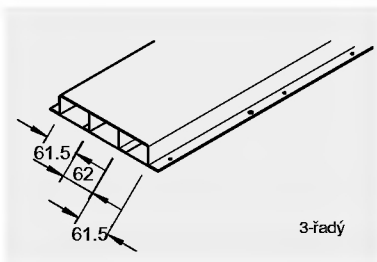
UK 1938-3
balení: 1 ks
hmot.: 5,700 kg/m

šířka mm	obj. č. FS
190	7312288

UKV 1938
balení: 1 ks
hmot.: 0,232 kg/ks

obj. č. FS
7332254

UEV 1938
balení: 1 ks
hmot.: 0,310 kg/ks

obj. č. FS
7332246

UVK 1938-3
balení: 1 ks
hmot.: 2,000 kg/ks

obj. č. FS
7322232

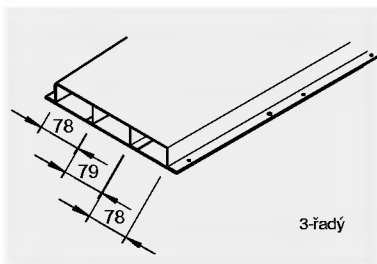
UK 2438-3
balení: 1 ks
hmot.: 6,600 kg/m

šířka mm	obj. č. FS
240	7312334

UKV 2438
balení: 1 ks
hmot.: 0,271 kg/ks

obj. č. FS
7332378

UEV 2438
balení: 1 ks
hmot.: 0,370 kg/ks

obj. č. FS
7332343

UVK 2438-3
balení: 1 ks
hmot.: 2,300 kg/ks

obj. č. FS
7322348

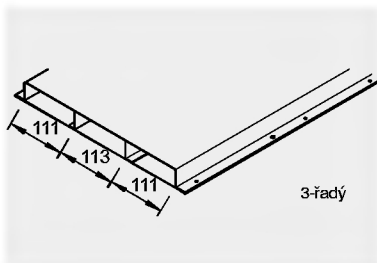
UK 3438-3
balení: 1 ks
hmot.: 8,450 kg/m

šířka mm	obj. č. FS
340	7312539

UKV 3438
balení: 1 ks
hmot.: 0,350 kg/ks

obj. č. FS
7332521

UEV 3438
balení: 1 ks
hmot.: 0,488 kg/ks

obj. č. FS
7332548

UVK 3438-3
balení: 1 ks
hmot.: 3,000 kg/ks

obj. č. FS
7322534

Podlahové instalační kanály
zalité mazaninou

dodávaná délka: 3000 mm

Kanálová spojka

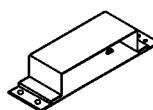

Uzávěr

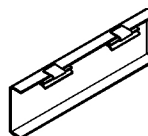

Vertikální ohyb 90°

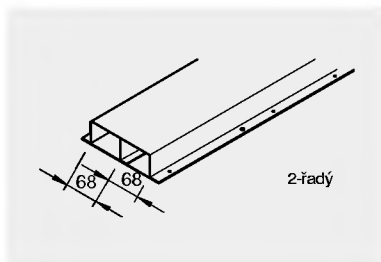
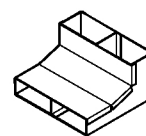
UK 1448-2
balení: 1 ks
hmot.: 4,400 kg/m

šířka mm	obj. č. FS
140	7313128

UKV 1448
balení: 1 ks
hmot.: 0,202 kg/ks

obj. č. FS
7333129

UEV 1448
balení: 1 ks
hmot.: 0,271 kg/ks

obj. č. FS
7333145

UVK 1448-2
balení: 1 ks
hmot.: 1,500 kg/ks

obj. č. FS
7323123

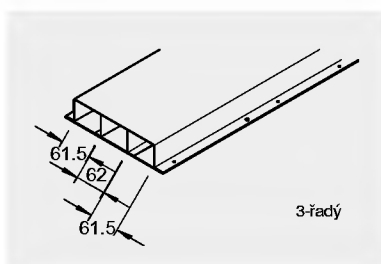
UK 1948-3
balení: 1 ks
hmot.: 6,150 kg/m

šířka mm	obj. č. FS
190	7313233

UKV 1948
balení: 1 ks
hmot.: 0,241 kg/ks

obj. č. FS
7333226

UEV 1948
balení: 1 ks
hmot.: 0,334 kg/ks

obj. č. FS
7333242

UVK 1948-3
balení: 1 ks
hmot.: 2,200 kg/ks

obj. č. FS
7323239

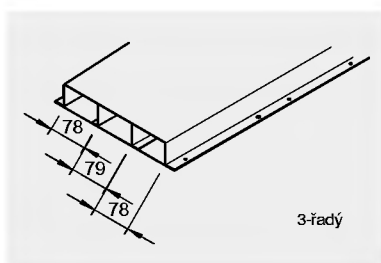
UK 2448-3
balení: 1 ks
hmot.: 7,100 kg/m

šířka mm	obj. č. FS
240	7313330

UKV 2448
balení: 1 ks
hmot.: 0,281 kg/ks

obj. č. FS
7333323

UEV 2448
balení: 1 ks
hmot.: 0,398 kg/ks

obj. č. FS
7333358

UVK 2448-3
balení: 1 ks
hmot.: 2,500 kg/ks

obj. č. FS
7323336

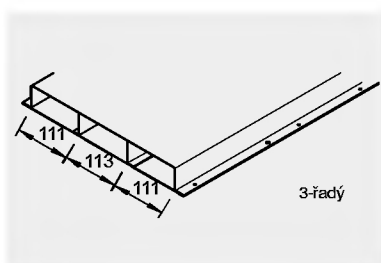
UK 3448-3
balení: 1 ks
hmot.: 9,100 kg/m

šířka mm	obj. č. FS
340	7313535

UKV 3448
balení: 1 ks
hmot.: 0,358 kg/ks

obj. č. FS
7333528

UEV 3448
balení: 1 ks
hmot.: 0,524 kg/ks

obj. č. FS
7333544

UVK 3448-3
balení: 1 ks
hmot.: 3,200 kg/ks

obj. č. FS
7323530

Podlahové krabice a příslušenství

Podlahové krabice UA

jako protahovací a od 70 mm
i jako přístrojové krabice

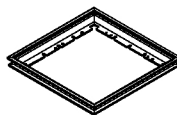
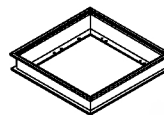
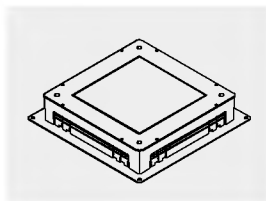
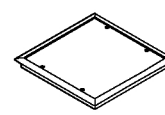
Vyrovnávací
rámeček 20 mmVyrovnávací
rámeček 40 mmUzavírací víko s ochranným
rámečkem pro podlahovou krytinu
tloušťky 5 mm

UA 240/100
balení: 1 ks
hmot.: 2,878 kg/ks

výška mazaniny mm	obj. č. FS + ALU
60-100	7369301

HAR 240/20
balení: 1 ks
hmot.: 0,400 kg/ks

obj. č. ALU
7369441

HAR 240/40
balení: 1 ks
hmot.: 0,600 kg/ks

obj. č. ALU
7369484

BDR 4/6
balení: 1 ks
hmot.: 1,405 kg/ks

barva	obj. č. PA + FS
šedá	7367503
béžová	7367511
hnědá	7367538
grafitově černá	7367550

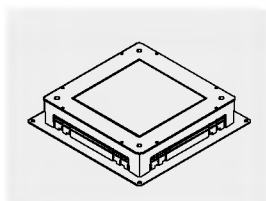

UA 240/130
balení: 1 ks
hmot.: 2,980 kg/ks

výška mazaniny mm	obj. č. FS + ALU
90-130	7369352

HAR 240/20
balení: 1 ks
hmot.: 0,400 kg/ks

obj. č. ALU
7369441

HAR 240/40
balení: 1 ks
hmot.: 0,600 kg/ks

obj. č. ALU
7369484

BDR 4/6
balení: 1 ks
hmot.: 1,405 kg/ks

barva	obj. č. PA + FS
šedá	7367503
béžová	7367511
hnědá	7367538
grafitově černá	7367550

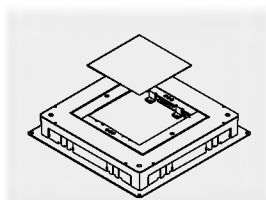

UA 340/100/4-6
balení: 1 ks
hmot.: 6,800 kg/ks

výška mazaniny mm	obj. č. FS + ALU
60-100	7369336

HAR 240/20
balení: 1 ks
hmot.: 0,400 kg/ks

obj. č. ALU
7369441

HAR 240/40
balení: 1 ks
hmot.: 0,600 kg/ks

obj. č. ALU
7369484

BDR 4/6
balení: 1 ks
hmot.: 1,405 kg/ks

barva	obj. č. PA + FS
šedá	7367503
béžová	7367511
hnědá	7367538
grafitově černá	7367550

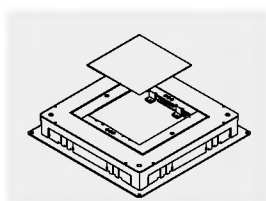

UA 340/130/4-6
balení: 1 ks
hmot.: 7,230 kg/ks

výška mazaniny mm	obj. č. FS + ALU
90-130	7369379

HAR 240/20
balení: 1 ks
hmot.: 0,400 kg/ks

obj. č. ALU
7369441

HAR 240/40
balení: 1 ks
hmot.: 0,600 kg/ks

obj. č. ALU
7369484

BDR 4/6
balení: 1 ks
hmot.: 1,405 kg/ks

barva	obj. č. PA + FS
šedá	7367503
béžová	7367511
hnědá	7367538
grafitově černá	7367550

Příslušenství k podlahovým krabicím UA

Kabelový můstek



KB
balení: 1 ks
hmot.: 0,090 kg/ks

obj. č. FS
7385110

Přepážka, PVC



TW-4238
balení: 1 ks
hmot.: 0,034 kg/ks

obj. č. PVC
7386400

Vyrovnávací rámeček

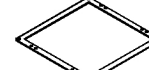

AGR 4/6
balení: 1 ks
hmot.: 0,025 kg/ks

barva	obj. č. PVC
šedá	7382154

Uzavírací víko pro přístrojové nástavce s ochranným rámečkem pro podlahovou krytinu tloušťky 5mm

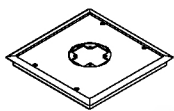

BDRZ 4/6
balení: 1 ks
hmot.: 1,304 kg/ks

barva	obj. č. PA + FS
šedá	7367708
béžová	7367716
hnědá	7367724
grafitově černá	7367740

Kazetový rámeček s kazetou



BDK 240/20 VA
balení: 1 ks
hmot.: 1,290 kg/ks

obj. č. VA
7367562

Kazetový rámeček s kazetou



BDK 240/40 VA
balení: 1 ks
hmot.: 1,870 kg/ks

obj. č. VA
7367570

Uzavírací víko jako kryt bez rámečku

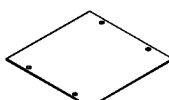

BD 4/6
balení: 1 ks
hmot.: 1,472 kg/ks

obj. č. FS
7367902

Přístrojový nástavec



ZS KL ...
balení: 1 ks
hmot.: 1,355 kg/ks

verze	obj. č. FS
.. 1/1	7370008
.. 2/1	7370083
.. 2/2	7370091

Přístrojový nástavec

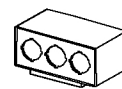

ZS GR ...
balení: 1 ks
hmot.: 1,725 kg/ks

verze	obj. č. FS
.. 3/2	7370156
.. 3/3	7370164

BDRZ 4/6
balení: 1 ks
hmot.: 1,304 kg/ks

barva	obj. č. PA + FS
šedá	7367708
béžová	7367716
hnědá	7367724
grafitově černá	7367740

BDK 240/20 VA
balení: 1 ks
hmot.: 1,290 kg/ks

obj. č. VA
7367562

BDK 240/40 VA
balení: 1 ks
hmot.: 1,870 kg/ks

obj. č. VA
7367570

BD 4/6
balení: 1 ks
hmot.: 1,472 kg/ks

obj. č. FS
7367902

ZS KL ...
balení: 1 ks
hmot.: 1,355 kg/ks

verze	obj. č. FS
...1/1	7370008
...2/1	7370083
...2/2	7370091

ZS GR ...
balení: 1 ks
hmot.: 1,725 kg/ks

verze	obj. č. FS
...3/2	7370156
...3/3	7370164

BDRZ 4/6
balení: 1 ks
hmot.: 1,304 kg/ks

barva	obj. č. PA + FS
šedá	7367708
béžová	7367716
hnědá	7367724
grafitově černá	7367740

BDK 240/20 VA
balení: 1 ks
hmot.: 1,290 kg/ks

obj. č. VA
7367562

BDK 240/40 VA
balení: 1 ks
hmot.: 1,870 kg/ks

obj. č. VA
7367570

BD 4/6
balení: 1 ks
hmot.: 1,472 kg/ks

obj. č. FS
7367902

ZS KL ...
balení: 1 ks
hmot.: 1,355 kg/ks

verze	obj. č. FS
...1/1	7370008
...2/1	7370083
...2/2	7370091

ZS GR ...
balení: 1 ks
hmot.: 1,725 kg/ks

verze	obj. č. FS
...3/2	7370156
...3/3	7370164

BDRZ 4/6
balení: 1 ks
hmot.: 1,304 kg/ks

barva	obj. č. PA + FS
šedá	7367708
béžová	7367716
hnědá	7367724
grafitově černá	7367740

BDK 240/20 VA
balení: 1 ks
hmot.: 1,290 kg/ks

obj. č. VA
7367562

BDK 240/40 VA
balení: 1 ks
hmot.: 1,870 kg/ks

obj. č. VA
7367570

BD 4/6
balení: 1 ks
hmot.: 1,472 kg/ks

obj. č. FS
7367902

ZS KL ...
balení: 1 ks
hmot.: 1,355 kg/ks

verze	obj. č. FS
...1/1	7370008
...2/1	7370083
...2/2	7370091

ZS GR ...
balení: 1 ks
hmot.: 1,725 kg/ks

verze	obj. č. FS
...3/2	7370156
...3/3	7370164

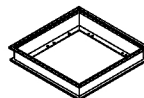
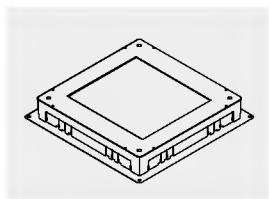
9/12
Osazení**7/10**
Osazení**Podlahové krabice a příslušenství****Podlahové krabice UA s osazením 9/12**jako protahovací a od 70 mm
také jako přístrojové krabice**Vyrovnávací
rámeček 20 mm****Vyrovnávací
rámeček 40 mm****Uzavírací víko s ochranným
rámečkem pro podlahovou krytinu
tloušťky 5 mm****UA 340/100**
balení: 1 ks
hmot.: 6,030 kg/ks

výška mazaniny mm	obj. č. FS + ALU
60-100	7369328

HAR 340/20
balení: 1 ks
hmot.: 0,500 kg/ks

obj. č. ALU
7369468

HAR 340/40
balení: 1 ks
hmot.: 0,800 kg/ks

obj. č. ALU
7369492

BDR 9/12
balení: 1 ks
hmot.: 2,470 kg/ks

barva	obj. č. PA + FS
šedá	7367600
béžová	7367619
hnědá	7367635
grafitově černá	7367647

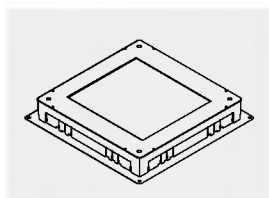
**UA 340/130**
balení: 1 ks
hmot.: 6,460 kg/ks

výška mazaniny mm	obj. č. FS + ALU
90-130	7369360

HAR 340/20
balení: 1 ks
hmot.: 0,500 kg/ks

obj. č. ALU
7369468

HAR 340/40
balení: 1 ks
hmot.: 0,800 kg/ks

obj. č. ALU
7369492

BDR 9/12
balení: 1 ks
hmot.: 2,470 kg/ks

barva	obj. č. PA + FS
šedá	7367600
béžová	7367619
hnědá	7367635
grafitově černá	7367647

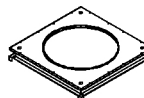
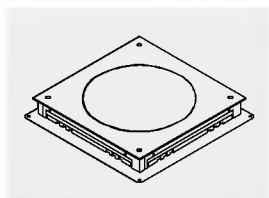
Podlahové krabice UA s osazením 7/10jako protahovací a od 70 mm
také jako přístrojové krabice**Vyrovnávací
rámeček 20 mm****Vyrovnávací
rámeček 40 mm****Uzavírací víko s ochranným
rámečkem****UA 340-R/100**
balení: 1 ks
hmot.: 8,050 kg/ks

výška mazaniny mm	obj. č. FS
60-100	7369603

HAR 340/20 R
balení: 1 ks
hmot.: 4,100 kg/ks

obj. č. FS
7369808

HAR 340/40 R
balení: 1 ks
hmot.: 5,100 kg/St

obj. č. FS
7369824

BDR 7/10 R
balení: 1 ks
hmot.: 2,700 kg/ks

barva	obj. č. PA + FS
šedá	7368003
béžová	7368011
hnědá	7368038
grafitově černá	7368054

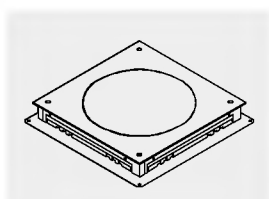
**UA 340-R/130**
balení: 1 ks
hmot.: 8,450 kg/ks

výška mazaniny mm	obj. č. FS
90-130	7369654

HAR 340/20 R
balení: 1 ks
hmot.: 4,100 kg/ks

obj. č. FS
7369808

HAR 340/40 R
balení: 1 ks
hmot.: 5,100 kg/ks

obj. č. FS
7369824

BDR 7/10 R
balení: 1 ks
hmot.: 2,700 kg/ks

barva	obj. č. PA + FS
šedá	7368003
béžová	7368011
hnědá	7368038
grafitově černá	7368054

Příslušenství k podlahovým krabicím UA**Kabelový můstek****KB**
balení: 1 ks
hmot.: 0,090 kg/ks

obj. č. FS
7385110

Přepážka, PVC**TW-4238**
balení: 1 ks
hmot.: 0,034 kg/ks

obj. č. PVC
7386400

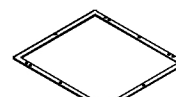
**Vyrovnávací rámeček
k BDR 9/12****AGR 9/12**
balení: 1 ks
hmot.: 0,034 kg/ks

barva	obj. č. PVC
šedá	7382200

Uzavírací víko pro přístrojové nástavce s ochranným rámečkem pro podlahovou krytinu tloušťky 5 mm

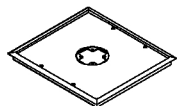

BDRZ 9/12
balení: 1 ks
hmot.: 2,400 kg/ks

barva	obj. č. PA + FS
šedá	7367805
běžová	7367813
hnědá	7367821
grafitově černá	7367856

BDRZ 9/12
balení: 1 ks
hmot.: 2,400 kg/ks

barva	obj. č. PA + FS
šedá	7367805
běžová	7367813
hnědá	7367821
grafitově černá	7367856

Kazetový rámeček s kazetou

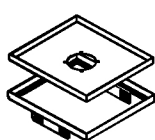

BDK 340/20 VA
balení: 1 ks
hmot.: 2,050 kg/ks

obj. č. VA
7367651

BDK 340/20 VA
balení: 1 ks
hmot.: 2,050 kg/ks

obj. č. VA
7367651

Kazetový rámeček s kazetou

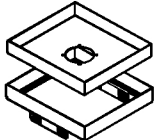

BDK 340/40 VA
balení: 1 ks
hmot.: 3,184 kg/ks

obj. č. VA
7367678

BDK 340/40 VA
balení: 1 ks
hmot.: 3,184 kg/ks

obj. č. VA
7367678

Uzavírací víko jako kryt bez rámečku

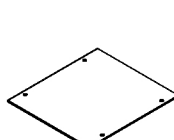

BD 9/12
balení: 1 ks
hmot.: 2,550 kg/ks

obj. č. FS
7367953

BD 9/12
balení: 1 ks
hmot.: 2,550 kg/ks

obj. č. FS
7367953

Přístrojový nástavec

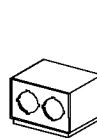

ZS KL ...
balení: 1 ks
hmot.: 1,355 kg/ks

verze	obj. č. FS
.. 1/1	7370008
.. 2/1	7370083
.. 2/2	7370091

ZS KL ...
balení: 1 ks
hmot.: 1,355 kg/ks

verze	obj. č. FS
...1/1	7370008
...2/1	7370083
...2/2	7370091

Přístrojový nástavec

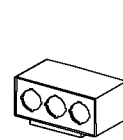

ZS GR ...
balení: 1 ks
hmot.: 1,725 kg/ks

verze	obj. č. FS
.. 3/2	7370156
.. 3/3	7370164

ZS GR ...
balení: 1 ks
hmot.: 1,725 kg/ks

verze	obj. č. FS
...3/2	7370156
...3/3	7370164

Vyrovnávací pás k BDR 7/10 R



AGS 7/10
balení: 4 ks
hmot.: 0,008 kg/ks

barva	obj. č. PP
šedá	7382243

Redukce pro UA 340 k vestavbě do GEE 4/6



RB 340/4-6
balení: 1 ks
hmot.: 1,200 kg/ks

obj. č. FS
7369425

Podlahové krabice a přístrojové vložky

Podlahové krabice UA

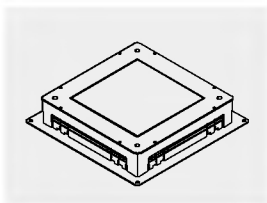
jako protahovací a od 70 mm
také jako přístrojové krabiceVyrovnávací
rámeček 20 mmVyrovnávací
rámeček 40 mmPřístrojová jednotka* s ochranným
rámečkem pro podlahovou krytinu
tloušťky 5 mm

UA 240/100
balení: 1 ks
hmot.: 2,878 kg/ks

výška mazaniny mm	obj. č. FS + ALU
60-100	7369301

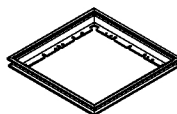

HAR 240/20
balení: 1 ks
hmot.: 0,400 kg/ks

obj. č. ALU
7369441

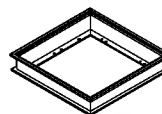

HAR 240/40
balení: 1 ks
hmot.: 0,600 kg/ks

obj. č. ALU
7369484

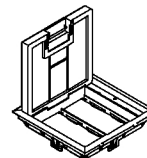

GEE 4/6-5
balení: 1 ks
hmot.: 1,217 kg/ks

barva	obj. č. PA + FS
šedá	7355513
běžová	7355521
hnědá	7355548
grafitově černá	7355564

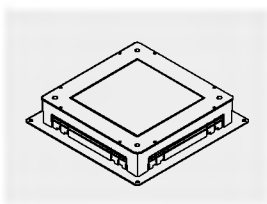

UA 240/130
balení: 1 ks
hmot.: 2,980 kg/ks

výška mazaniny mm	obj. č. FS + ALU
90-130	7369352

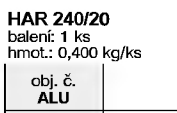

HAR 240/20
balení: 1 ks
hmot.: 0,400 kg/ks

obj. č. ALU
7369441

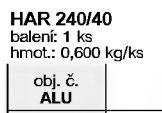

HAR 240/40
balení: 1 ks
hmot.: 0,600 kg/ks

obj. č. ALU
7369484

GEE 4/6-5
balení: 1 ks
hmot.: 1,217 kg/ks

barva	obj. č. PA + FS
šedá	7355513
běžová	7355521
hnědá	7355548
grafitově černá	7355564

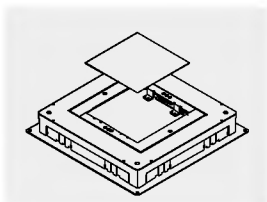

UA 340/100/4-6
balení: 1 ks
hmot.: 6,800 kg/ks

výška mazaniny mm	obj. č. FS + ALU
60-100	7369336

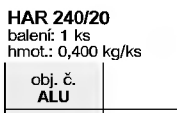

HAR 240/20
balení: 1 ks
hmot.: 0,400 kg/ks

obj. č. ALU
7369441

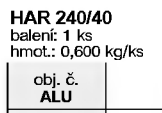

HAR 240/40
balení: 1 ks
hmot.: 0,600 kg/ks

obj. č. ALU
7369484

GEE 4/6-5
balení: 1 ks
hmot.: 1,217 kg/ks

barva	obj. č. PA + FS
šedá	7355513
běžová	7355521
hnědá	7355548
grafitově černá	7355564

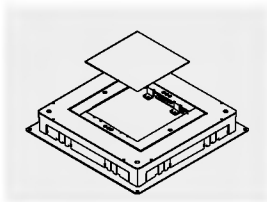

UA 340/130/4-6
balení: 1 ks
hmot.: 7,230 kg/ks

výška mazaniny mm	obj. č. FS + ALU
90-130	7369379

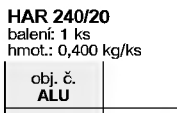

HAR 240/20
balení: 1 ks
hmot.: 0,400 kg/ks

obj. č. ALU
7369441

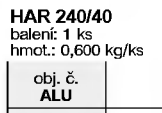

HAR 240/40
balení: 1 ks
hmot.: 0,600 kg/ks

obj. č. ALU
7369484

GEE 4/6-5
balení: 1 ks
hmot.: 1,217 kg/ks

barva	obj. č. PA + FS
šedá	7355513
běžová	7355521
hnědá	7355548
grafitově černá	7355564

Kazetový rámeček* s vývodem pro ohebný vodič pro podlahovou krytinu tloušťky max. 19 mm

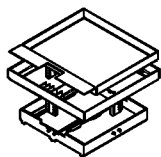

GEE 4/6 VA 20
balení: 1 ks
hmot.: 1,420 kg/ks

obj. č. VA	
7367694	

Kazetový rámeček* s vývodem pro ohebný vodič pro podlahovou krytinu tloušťky max. 39 mm

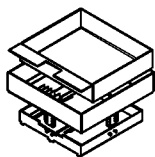

GEE 4/6 VA 40
balení: 1 ks
hmot.: 2,000 kg/ks

obj. č. VA	
7368321	

Kazetový rámeček* s tubusem pro podlahovou krytinu tloušťky max. 19 mm

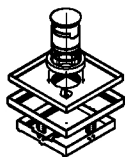

GEET 4/6 VA 20
balení: 1 ks
hmot.: 1,500 kg/ks

obj. č. VA	
7368151	

Kazetový rámeček* s tubusem pro podlahovou krytinu tloušťky max. 39 mm

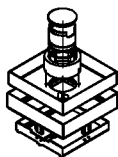

GEET 4/6 VA 40
balení: 1 ks
hmot.: 2,260 kg/ks

obj. č. VA	
7368186	

Přístrojová vložka

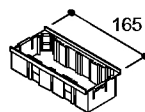

GTK 4/6
balení: 1 ks
hmot.: 0,072 kg/ks

barva	obj. č. PA
hnědá	7382308

Přístrojová vložka s vestavěnou přepěťovou ochranou

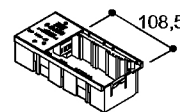

UNS-A 4/6
balení: 1 ks
hmot.: 0,150 kg/ks

obj. č. PA	
5091039	

Víko

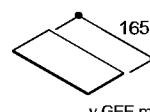

ADB-GTK 4/6
balení: 1 ks
hmot.: 0,037 kg/ks

obj. č. PVC	
7382561	

v GEE místo
GTK 4/6

GEE 4/6 VA 20
balení: 1 ks
hmot.: 1,420 kg/ks

obj. č. VA	
7367694	

GEE 4/6 VA 40
balení: 1 ks
hmot.: 2,000 kg/ks

obj. č. VA	
7368321	

GEET 4/6 VA 20
balení: 1 ks
hmot.: 1,500 kg/ks

obj. č. VA	
7368151	

GEET 4/6 VA 40
balení: 1 ks
hmot.: 2,260 kg/ks

obj. č. VA	
7368186	

GTK 4/6
balení: 1 ks
hmot.: 0,072 kg/ks

barva	obj. č. PA
hnědá	7382308

UNS-A 4/6
balení: 1 ks
hmot.: 0,150 kg/ks

obj. č. PA	
5091039	

ADB-GTK 4/6
balení: 1 ks
hmot.: 0,037 kg/ks

obj. č. PVC	
7382561	

GEE 4/6 VA 20
balení: 1 ks
hmot.: 1,410 kg/ks

obj. č. VA	
7367694	

GEE 4/6 VA 40
balení: 1 ks
hmot.: kg/ks

obj. č. VA	
7368321	

GEET 4/6 VA 20
balení: 1 ks
hmot.: 1,500 kg/ks

obj. č. VA	
7368151	

GEET 4/6 VA 40
balení: 1 ks
hmot.: 2,260 kg/ks

obj. č. VA	
7368186	

GTK 4/6
balení: 1 ks
hmot.: 0,072 kg/ks

barva	obj. č. PA
hnědá	7382308

UNS-A 4/6
balení: 1 ks
hmot.: 0,150 kg/ks

obj. č. PA	
5091039	

ADB-GTK 4/6
balení: 1 ks
hmot.: 0,037 kg/ks

obj. č. PVC	
7382561	

GEE 4/6 VA 20
balení: 1 ks
hmot.: 1,410 kg/ks

obj. č. VA	
7367694	

GEE 4/6 VA 40
balení: 1 ks
hmot.: kg/ks

obj. č. VA	
7368321	

GEET 4/6 VA 20
balení: 1 ks
hmot.: 1,500 kg/ks

obj. č. VA	
7368151	

GEET 4/6 VA 40
balení: 1 ks
hmot.: 2,260 kg/ks

obj. č. VA	
7368186	

GTK 4/6
balení: 1 ks
hmot.: 0,072 kg/ks

barva	obj. č. PA
hnědá	7382308

UNS-A 4/6
balení: 1 ks
hmot.: 0,150 kg/ks

obj. č. PA	
5091039	

ADB-GTK 4/6
balení: 1 ks
hmot.: 0,037 kg/ks

obj. č. PVC	
7382561	

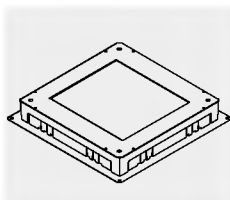
9/12
Osazení**7/10**
Osazení**Podlahové krabice a nástrojové vložky****Podlahové krabice UA s osazením 9/12**
jako protahovací a od 70 mm
také jako nástrojové krabiceVyrovnávací
rámeček 20 mmVyrovnávací
rámeček 40 mmNástrojová jednotka *
s ochranným rámečkem pro
podlahovou krytinu tloušťky
5 mmNástrojová
jednotka *
s ochranným
rámečkem pro
podlahovou krytinu
tloušťky 10 mm**UA 340/100**
balení: 1 ks
hmot.: 6,030 kg/ks

výška maz. mm	obj. č. FS + ALU
60-100	7369328

**HAR 340/20**
balení: 1 ks
hmot.: 0,500 kg/ks

obj. č. ALU
7369468

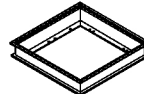
**HAR 340/40**
balení: 1 ks
hmot.: 0,800 kg/ks

obj. č. ALU
7369492

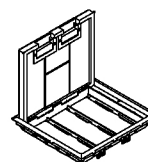
**GEE 9/12-5**
balení: 1 ks
hmot.: 2,570 kg/ks

barva	obj. č. PA + FS
šedá	7355602
běžová	7355610
hnědá	7355629
graf. černá	7355653

**GEE 9/12-10**
balení: 1 ks
hmot.: 2,580 kg/ks

obj. č. PA + FS
7355742
7355750
7355769
7355785

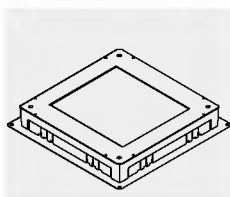
**UA 340/130**
balení: 1 ks
hmot.: 6,460 kg/ks

výška maz. mm	Beks-Nr. FS + ALU
90-130	7369360

HAR 340/20
balení: 1 ks
hmot.: 0,500 kg/ks

obj. č. ALU
7369468

HAR 340/40
balení: 1 ks
hmot.: 0,800 kg/ks

obj. č. ALU
7369492

GEE 9/12-5
balení: 1 ks
hmot.: 2,570 kg/ks

barva	obj. č. PA + FS
šedá	7355602
běžová	7355610
hnědá	7355629
graf. černá	7355653

GEE 9/12-10
balení: 1 ks
hmot.: 2,580 kg/ks

obj. č. PA + FS
7355742
7355750
7355769
7355785

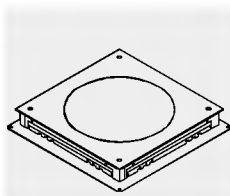
Podlahové krabice UA s osazením 7/10
jako nástrojové krabiceVyrovnávací
rámeček 20 mmVyrovnávací
rámeček 40 mmNástrojová jednotka**
s ochranným rámečkem pro
podlahovou krytinu tloušťky
5 mm**UA 340-R/100**
balení: 1 ks
hmot.: 8,050 kg/ks

výška mazaniny mm	obj. č. FS
60-100	7369603

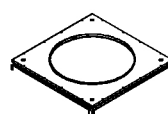
**HAR 340/20R**
balení: 1 ks
hmot.: 4,100 kg/ks

obj. č. FS
7369808

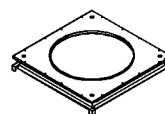
**HAR 340/40R**
balení: 1 ks
hmot.: 5,100 kg/ks

obj. č. FS
7369824

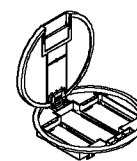
**GEE 7/10-5R**
balení: 1 ks
hmot.: 3,100 kg/ks

barva	obj. č. PA + FS
šedá	7356005
běžová	7356013
hnědá	7356021
graf. černá	7356056

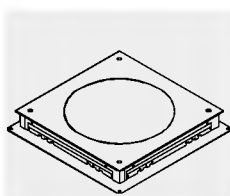
**UA 340-R/130**
balení: 1 ks
hmot.: 8,450 kg/ks

výška mazaniny mm	obj. č. FS
90-130	7369654

HAR 340/20R
balení: 1 ks
hmot.: 4,100 kg/ks

obj. č. FS
7369808

HAR 340/40R
balení: 1 ks
hmot.: 5,100 kg/ks

obj. č. FS
7369824

GEE 7/10-5R
balení: 1 ks
hmot.: 3,100 kg/ks

barva	obj. č. PA + FS
šedá	7356005
běžová	7356013
hnědá	7356021
graf. černá	7356056

Kazetový rámeček* s vývodem pro ohebný vodič pro podlahovou krytinu tloušťky max. 19 mm

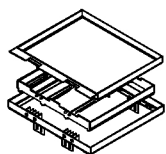

GEE 9/12 VA 20
balení: 1 ks
hmot.: 2,260 kg/ks

obj. č. VA	
7367686	

Kazetový rámeček* s vývodem pro ohebný vodič pro podlahovou krytinu tloušťky max. 39 mm

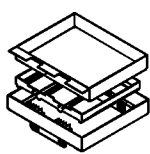

GEE 9/12 VA 40
balení: 1 ks
hmot.: 3,000 kg/ks

obj. č. VA	
7368305	

Kazetový rámeček* s tubusem pro podlahovou krytinu tloušťky max. 19 mm

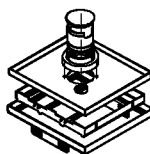

GEET 9/12 VA 20
balení: 1 ks
hmot.: 2,450 kg/ks

obj. č. VA/ALU	
7368208	

Kazetový rámeček* s tubusem pro podlahovou krytinu tloušťky max. 39 mm

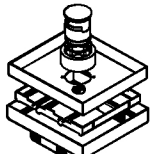

GEET 9/12 VA 40
balení: 1 ks
hmot.: 3,250 kg/ks

obj. č. VA/ALU	
7368240	

Přístrojová vložka

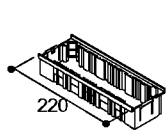

GTK 9/12
balení: 1 ks
hmot.: 0,097 kg/ks

barva	obj. č. PA	
hnědá	7382405	

Přístrojová vložka s vestavěnou přepětovou ochranou

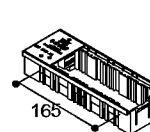

UNS-A 9/12
balení: 1 ks
hmot.: 0,170 kg/ks

obj. č. PA	
5091047	

Víko

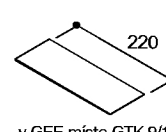

v GEE místo GTK 9/12

ADB-GTK 9/12
balení: 1 ks
hmot.: 0,049 kg/ks

obj. č. PVC	
7382677	

GEE 9/12 VA 20
balení: 1 ks
hmot.: 2,260 kg/ks

obj. č. VA	
7367686	

GEE 9/12 VA 40
balení: 1 ks
hmot.: 3,000 kg/ks

obj. č. VA	
7368305	

GEET 9/12 VA 20
balení: 1 ks
hmot.: 2,450 kg/ks

obj. č. VA/ALU	
7368208	

GEET 9/12 VA 40
hmot.: 3,250 kg/ks
balení: 1 ks

obj. č. VA/ALU	
7368240	

GTK 9/12
balení: 1 ks
hmot.: 0,097 kg/ks

barva	obj. č. PA	
hnědá	7382405	

UNS-A 9/12
balení: 1 ks
hmot.: 0,170 kg/ks

obj. č. PA	
5091047	

ADB-GTK 9/12
balení: 1 ks
hmot.: 0,049 kg/ks

obj. č. PVC	
7382677	

Přístrojová vložka

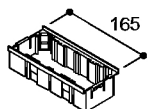

GTK 4/6
balení: 1 ks
hmot.: 0,072 kg/ks

barva	obj. č. PA	
hnědá	7382308	

Přístrojová vložka s vestavěnou přepětovou ochranou

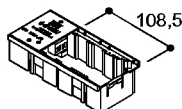

UNS-A 4/6
balení: 1 ks
hmot.: 0,150 kg/ks

obj. č. PA	
5091039	

Přístrojová vložka



GTK 9/12
balení: 1 ks
hmot.: 0,097 kg/ks

obj. č. PA	
7382405	

Přístrojová vložka s vestavěnou přepětovou ochranou

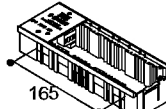

UNS-A 9/12
balení: 1 ks
hmot.: 0,170 kg/ks

obj. č. PA	
5091047	

Víko



v GEE místo GTK 4/6

ADB-GTK 4/6
balení: 1 ks
hmot.: 0,037 kg/ks

obj. č. PVC	
7382561	

Víko

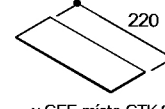

v GEE místo GTK 9/12

ADB-GTK 9/12
balení: 1 ks
hmot.: 0,049 kg/ks

obj. č. PVC	
7382677	

GTK 4/6
balení: 1 ks
hmot.: 0,072 kg/ks

barva	obj. č. PA	
hnědá	7382308	

UNS-A 4/6
balení: 1 ks
hmot.: 0,150 kg/ks

obj. č. PA	
5091039	

GTK 9/12
balení: 1 ks
hmot.: 0,097 kg/ks

obj. č. PA	
7382405	

UNS-A 9/12
balení: 1 ks
hmot.: 0,170 kg/ks

obj. č. PA	
5091047	

ADB-GTK 4/6
balení: 1 ks
hmot.: 0,037 kg/ks

obj. č. PVC	
7382561	

ADB-GTK 9/12
balení: 1 ks
hmot.: 0,049 kg/ks

obj. č. PVC	
7382677	

Přístrojové vložky, kryty, příslušenství, přístroje

Přístrojová vložka 4/6

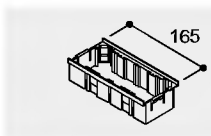

GTK 4/6
balení: 1 ks
hmot.: 0,072 kg/ks

obj. č.	PA
7382308	

Kryt

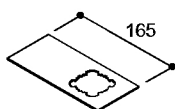

GAD 1
balení: 1 ks
hmot.: 0,032 kg/ks

obj. č.	PVC
7381115	

Kryt

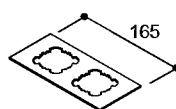

GAD 2
balení: 1 ks
hmot.: 0,027 kg/ks

obj. č.	PVC
7381123	

Kryt

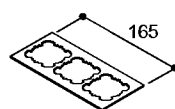

GAD 3
balení: 1 ks
hmot.: 0,022 kg/ks

obj. č.	PVC
7381131	

Kryt

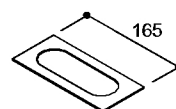

GAD 3 B
balení: 1 ks
hmot.: 0,020 kg/ks

obj. č.	PVC
7381352	

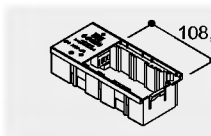

UNS-A 4/6
balení: 1 ks
hmot.: 0,150 kg/ks

obj. č.	PA
5091039	

Kryt

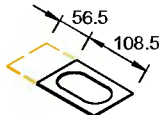

GAD 2 B + SW/N
balení: 1 ks
hmot.: 0,016 kg/ks

obj. č.	PVC
7381263	

Kryt

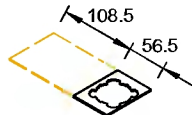

GAD 1/3 + SW/N
balení: 1 ks
hmot.: 0,011 kg/ks

obj. č.	PVC
7380976	

Kryt

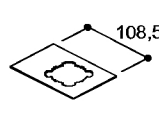

GAD 2/3/N
balení: 1 ks
hmot.: 0,022 kg/ks

obj. č.	PVC
7381328	

Prépážky, adaptéry a montážní misky pro přístrojové vložky



SW/N
balení: 50 ks
hmot.: 0,010 kg/ks

obj. č.	PVC
7380984	

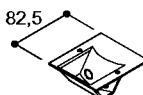

KO-GB
pro techniku BNC
balení: 1 ks
hmot.: 0,018 kg/ks

obj. č.	PA
7381204	



D-Sub 25 GB
pro techniku D-Sub
balení: 1 ks
hmot.: 0,035 kg/ks

obj. č.	PA
7381239	

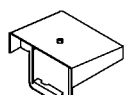

ACO-GB
pro techniku Aco
balení: 1 ks
hmot.: 0,077 kg/ks

obj. č.	FS
7381867	



SCD2-AD
pro techniku SCD2 Duplex
balení: 1 ks
hmot.: 0,041 kg/ks

obj. č.	ALU
7381743	

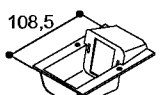

LT-GB
pro adaptéry AD-L a AD-T
balení: 1 ks
hmot.: 0,035 kg/ks

obj. č.	PA
7381603	

Přístroje pro přístrojové vložky

Zásuvka s ochranným kontaktem

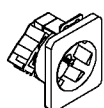

SKSD 1 B
balení: 1 ks
hmot.: 0,062 kg/ks

obj. č.	
7371004	

bílá

Zásuvka s ochranným kontaktem

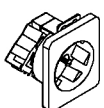

SKSD OR
balení: 1 ks
hmot.: 0,062 kg/ks

obj. č.	
7371438	

oranžová

Zásuvka s ochranným kontaktem

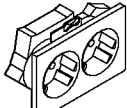

SKSD 2 B
balení: 1 ks
hmot.: 0,100 kg/ks

obj. č.	
7371403	

bílá

Zásuvka s ochranným kontaktem

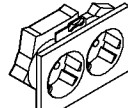

SKSD 2 OR
balení: 1 ks
hmot.: 0,100 kg/ks

obj. č.	
7371411	

oranžová

Zásuvka s ochranným kontaktem

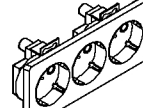

SKSD 3 B
balení: 1 ks
hmot.: 0,200 kg/ks

obj. č.	
7371101	

bílá

Zásuvka s ochranným kontaktem

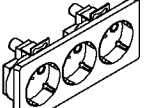

SKSD 3 OR
balení: 1 ks
hmot.: 0,200 kg/ks

obj. č.	
7371144	

oranžová

Univerzální přípojovací jednotka

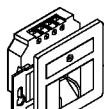

UAE 8 (4)
balení: 1 ks
hmot.: 0,040 kg/ks

obj. č.	
7391501	

Univerzální přípojovací jednotka

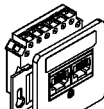

UAE 8/8 (4/4)
balení: 1 ks
hmot.: 0,048 kg/ks

obj. č.	
7391552	

Univerzální přípojovací jednotka

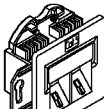

UAE 8/8 G
balení: 1 ks
hmot.: 0,060 kg/ks

obj. č.	
7391587	

kat. 5, stínění

Univerzální přípojovací jednotka

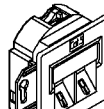

UAE 8/8 DG
balení: 1 ks
hmot.: 0,070 kg/ks

obj. č.	
7391595	

kat. 5, dvojitě stínění

Univerzální přípojovací jednotka

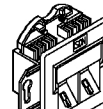

ISDN 2x8 D
balení: 1 ks
hmot.: 0,060 kg/ks

obj. č.	
7391625	

Univerzální přípojovací jednotka

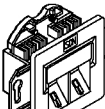

ISDN 2x8 A
balení: 1 ks
hmot.: 0,060 kg/ks

obj. č.	
7391633	

Kryt 	Kryt 	Kryt 	Kryt 	Kryt 	Kryt
GAD 1-1 + SW/N balení: 1 ks hmot.: 0,027 kg/ks	GAD 2-1 + SW/N balení: 1 ks hmot.: 0,022 kg/ks	GAD 2 B/4-6 balení: 1 ks hmot.: 0,027 kg/ks	GAD 2 B + SW/N balení: 1 ks hmot.: 0,016 kg/ks	GAD 1/3 + SW/N balení: 1 ks hmot.: 0,011 kg/ks	GAD 1/2 + SW/N balení: 1 ks hmot.: 0,014 kg/ks
obj. č. PVC	obj. č. PVC	obj. č. PVC	obj. č. PVC	obj. č. PVC	obj. č. PVC
7380933	7380941	7381190	7381263	7380976	7380968

AD-L balení: 1 ks hmot.: 0,010 kg/ks	AD-T balení: 1 ks hmot.: 0,010 kg/ks
obj. č. PA	obj. č. PA
7381646	7381654

Šňůrový vývod 	Telefonní přípojovací jednotka 	Telefonní přípojovací jednotka 	Telefonní přípojovací jednotka 	Telefonní přípojovací jednotka
SA balení: 1 ks hmot.: 0,026 kg/ks	TAE 6 F balení: 1 ks hmot.: 0,040 kg/ks	TAE 6 N balení: 1 ks hmot.: 0,040 kg/ks	TAE 2x6/6 NFF balení: 1 ks hmot.: 0,048 kg/ks	TAE 3/6 NFN balení: 1 ks hmot.: 0,042 kg/ks
obj. č.	obj. č.	obj. č.	obj. č.	obj. č.
7371098	7371500	7371551	7371667	7371713



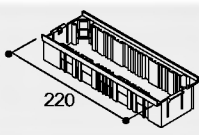

Telefonní přípojovací jednotka 	Telefonní přípojovací jednotka 	Telefonní přípojovací jednotka 	Telefonní přípojovací jednotka 	Víko
VDO 4 balení: 1 ks hmot.: 0,051 kg/ks	VDO 4/4 balení: 1 ks hmot.: 0,065 kg/ks	ADO 4 balení: 1 ks hmot.: 0,065 kg/ks	ADO 8 balení: 1 ks hmot.: 0,095 kg/ks	BAD balení: 1 ks hmot.: 0,015 kg/ks
obj. č.	obj. č.	obj. č.	obj. č.	obj. č.
7371012	7371020	7371055	7371063	7371071

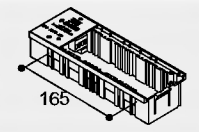
Přístrojová vložka 9/12

	GTK 9/12 balení: 1 ks hmot.: 0,097 kg/ks	GAD 1/9 balení: 1 ks hmot.: 0,042 kg/ks	GAD 2/9 balení: 1 ks hmot.: 0,037 kg/ks	GAD 3/9 balení: 1 ks hmot.: 0,033 kg/ks	GAD 1/2-2/9 + SW/N balení: 1 ks hmot.: 0,014 kg/ks
	obj. č. PA <hr/> 7382405	obj. č. PVC <hr/> 7383002	obj. č. PVC <hr/> 7383010	obj. č. PVC <hr/> 7383029	obj. č. PVC <hr/> 7383126

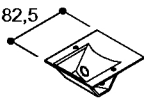

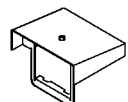
	UNS-A 9/12 balení: 1 ks hmot.: 0,170 kg/ks	GAD 1 balení: 1 ks hmot.: 0,032 kg/ks	GAD 2 balení: 1 ks hmot.: 0,027 kg/ks	GAD 3 balení: 1 ks hmot.: 0,022 kg/ks
	obj. č. PA <hr/> 5091047	obj. č. PVC <hr/> 7381115	obj. č. PVC <hr/> 7381123	obj. č. PVC <hr/> 7381131

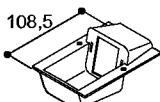
Přepážky, adaptéry a montážní misky pro přístrojové vložky

					
SW/N balení: 50 ks hmot.: 0,010 kg/ks	pro techniku BNC KO-GB balení: 1 ks hmot.: 0,018 kg/ks	pro techniku D-Sub 25 D-Sub 25 GB balení: 1 ks hmot.: 0,035 kg/ks	pro techniku Aco ACO-GB balení: 1 ks hmot.: 0,077 kg/ks	pro techniku SCD2 Duplex SCD2-AD balení: 1 ks hmot.: 0,041 kg/ks	pro adaptéry AD-L a AD-T LT-GB balení: 1 ks hmot.: 0,035 kg/ks
obj. č. PVC <hr/> 7380984	obj. č. PA <hr/> 7381204	obj. č. PA <hr/> 7381239	obj. č. FS <hr/> 7381867	obj. č. ALU <hr/> 7381743	obj. č. PA <hr/> 7381603

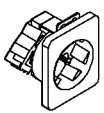
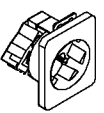
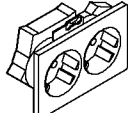
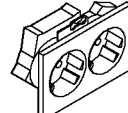
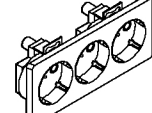
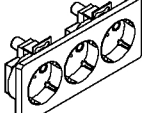
Přístroje pro přístrojové vložky

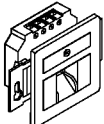
Zásuvka s ochranným kontaktem 	Zásuvka s ochranným kontaktem 	Zásuvka s ochranným kontaktem 	Zásuvka s ochranným kontaktem 	Zásuvka s ochranným kontaktem 	Zásuvka s ochranným kontaktem 
bílá SKSD 1 B balení: 1 ks hmot.: 0,062 kg/ks	oranžová SKSD OR balení: 1 ks hmot.: 0,062 kg/ks	bílá SKSD 2 B balení: 1 ks hmot.: 0,100 kg/ks	oranžová SKSD 2 OR balení: 1 ks hmot.: 0,100 kg/ks	bílá SKSD 3 B balení: 1 ks hmot.: 0,200 kg/ks	oranžová SKSD 3 OR balení: 1 ks hmot.: 0,200 kg/ks
obj. č. <hr/> 7371004	obj. č. <hr/> 7371438	obj. č. <hr/> 7371403	obj. č. <hr/> 7371411	obj. č. <hr/> 7371101	obj. č. <hr/> 7371144

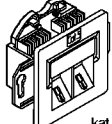
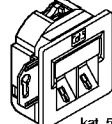
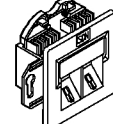
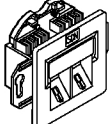
Univerzální připojovací jednotka 	Univerzální připojovací jednotka 	Univerzální připojovací jednotka 	Univerzální připojovací jednotka 	Univerzální připojovací jednotka 	Univerzální připojovací jednotka 
UAE 8 (4) balení: 1 ks hmot.: 0,040 kg/ks	UAE 8/8 (4/4) balení: 1 ks hmot.: 0,048 kg/ks	kat. 5, stínění UAE 8/8 G balení: 1 ks hmot.: 0,060 kg/ks	kat. 5, dvojitě stínění UAE 8/8 DG balení: 1 ks hmot.: 0,070 kg/ks	ISDN 2x8 D balení: 1 ks hmot.: 0,060 kg/ks	ISDN 2x8 A balení: 1 ks hmot.: 0,060 kg/ks
obj. č. <hr/> 7391501	obj. č. <hr/> 7391552	obj. č. <hr/> 7391587	obj. č. <hr/> 7391595	obj. č. <hr/> 7391625	obj. č. <hr/> 7391633

Kryt 	Kryt 	kryt 	kryt 	kryt 	kryt 	kryt
GAD 2B/9 + SW/N balení: 1 ks hmot.: 0,016 kg/ks	GAD 1/2-1/9 + SW/N balení: 1 ks hmot.: 0,019 kg/ks	GAD 3 B balení: 1 ks hmot.: 0,020 kg/ks	GAD 2B/9-12 balení: 1 ks hmot.: 0,037 kg/ks	GAD 3 B/9 balení: 1 ks hmot.: 0,033 kg/ks	GAD 2/3-1/9 + SW/N balení: 1 ks hmot.: 0,024 kg/ks	GAD 2/3-2/9 + SW/N balení: 1 ks hmot.: 0,020 kg/ks
obj. č. PVC	obj. č. PVC	obj. č. PVC	obj. č. PVC	obj. č. PVC	obj. č. PVC	obj. č. PVC
7383150	7383118	7381352	7382944	7382960	7383061	7383088

kryt 	kryt 	kryt 	kryt 	kryt 	kryt
GAD 3 B balení: 1 ks hmot.: 0,020 kg/ks	GAD 1-1 + SW/N balení: 1 ks hmot.: 0,027 kg/ks	GAD 2-1 + SW/N balení: 1 ks hmot.: 0,022 kg/ks	GAD 2 B + SW/N balení: 1 ks hmot.: 0,016 kg/ks	GAD 1/3 + SW/N balení: 1 ks hmot.: 0,011 kg/ks	GAD 1/2 + SW/N balení: 1 ks hmot.: 0,014 kg/ks
obj. č. PVC	obj. č. PVC	obj. č. PVC	obj. č. PVC	obj. č. PVC	obj. č. PVC
7381352	7380933	7380941	7381263	7380976	7380968

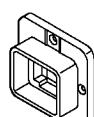

pro techniku LAN

AD-L balení: 1 ks hmot.: 0,010 kg/ks
obj. č. PA
7381646



pro techniku Twinax



AD-T balení: 1 ks hmot.: 0,010 kg/ks
obj. č. PA
7381654

Šňůrový vývod 	Telefonní přípojovací jednotka 	Telefonní přípojovací jednotka 	Telefonní přípojovací jednotka 	Telefonní přípojovací jednotka
SA balení: 1 ks hmot.: 0,026 kg/ks	TAE 6 F balení: 1 ks hmot.: 0,040 kg/ks	TAE 6 N balení: 1 ks hmot.: 0,040 kg/ks	TAE 2x6/6 NFF balení: 1 ks hmot.: 0,048 kg/ks	TAE 3/6 NFN balení: 1 ks hmot.: 0,042 kg/ks
obj. č.	obj. č.	obj. č.	obj. č.	obj. č.
7371098	7371500	7371551	7371667	7371713

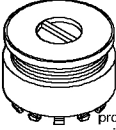
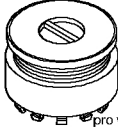
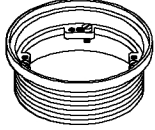
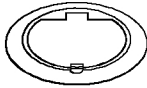

Telefonní přípojovací jednotka 	Telefonní přípojovací jednotka 	Telefonní přípojovací jednotka 	Telefonní přípojovací jednotka 	Víko
VDO 4 balení: 1 ks hmot.: 0,051 kg/ks	VDO 4/4 balení: 1 ks hmot.: 0,065 kg/ks	ADO 4 balení: 1 ks hmot.: 0,065 kg/ks	ADO 8 balení: 1 ks hmot.: 0,095 kg/ks	BAD balení: 1 ks hmot.: 0,015 kg/ks
obj. č.	obj. č.	obj. č.	obj. č.	obj. č.
7371012	7371020	7371055	7371063	7371071

Kanálová vývodka, přístrojové nástavce, příslušenství, kobercové šablony

Kanálová vývodka a příslušenství

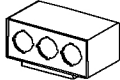

Kanálová vývodka	Kanálová vývodka	Zdvihací kroužek, do 25 mm	Vyklápěcí víko	Víko	Víko
					
pro výšku maza- niny 33-50 mm	pro výšku maza- niny 53-70 mm				
KNA-50 balení: 1 ks hmot: 0,069 kg/ks	KNA-80 balení: 1 ks hmot: 0,073 kg/ks	ASR balení: 10 ks hmot: 0,030 kg/ks	KD-KNA balení: 10 ks hmot: 0,044 kg/ks	DR balení: 1 ks hmot: 0,036 kg/ks	DK balení: 1 ks hmot: 0,035 kg/ks
obj. č. plast	obj. č. plast	obj. č. plast	obj. č. plast	obj. č. plast	obj. č. plast
7372000	7372108	7372019	7372094	7372035	7372043

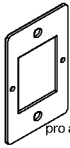
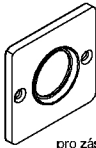
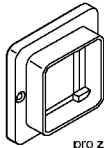
Příslušenství a přístrojové nástavce

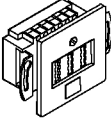
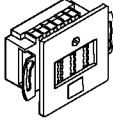
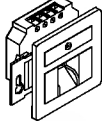
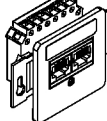
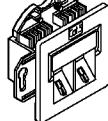
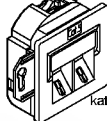
Přístrojový nástavec	Přístrojový nástavec	Příčná přepážka pro přístrojové nástavce	Montážní rám	Adaptér	Adaptér
					
			pro adaptéry: AD-L-ZS AD-K-ZS	pro zástrčku Twinax	pro zástrčku LAN
ZS KL J. balení: 1 ks hmot: 1,355 kg/ks	ZS GR J. balení: 1 ks hmot: 1,725 kg/ks	TW-Q balení: 1 ks hmot: 0,037 kg/ks	ANB-ZS balení: 1 ks hmot: 0,018 kg/ks	AD-K-ZS balení: 1 ks hmot: 0,010 kg/ks	AD-L-ZS balení: 1 ks hmot: 0,010 kg/ks
verze	verze	obj. č. FS	obj. č. FS	obj. č. PA	obj. č. PA
.. 1/1 7370008	.. 3/2 7370156	7370318	7370326	7381719	7381700
.. 2/1 7370083	.. 3/3 7370164				
.. 2/2 7370091					

Telefonní přípojovací jednotka	Telefonní přípojovací jednotka	Univerzální přípojovací jednotka	Univerzální přípojovací jednotka	Univerzální přípojovací jednotka	Univerzální přípojovací jednotka
					
				kat. 5, stínění	kat. 5, dvojitě stínění
TAE 2x6/6 NFF balení: 1 ks hmot: 0,048 kg/ks	TAE 3/6 NFN balení: 1 ks hmot: 0,042 kg/ks	UAE 8 (4) balení: 1 ks hmot: 0,040 kg/ks	UAE 8/8 (4/4) balení: 1 ks hmot: 0,048 kg/ks	UAE 8/8 G balení: 1 ks hmot: 0,060 kg/ks	UAE 8/8 DG balení: 1 ks hmot: 0,070 kg/ks
obj. č.	obj. č.	obj. č.	obj. č.	obj. č.	obj. č.
7371667	7371713	7391501	7391552	7391587	7391595

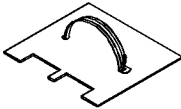
Kobercové šablony

		
TS 4-6 balení: 1 ks hmot: 1,300 kg/ks	TS 9-12 balení: 1 ks hmot: 2,200 kg/ks	TS 7-10/5 R balení: 1 ks hmot: 1,300 kg/ks
obj. č. FS	obj. č. FS	obj. č. FS
7356501	7356536	7356552

Zásuvka s ochranným kontaktem

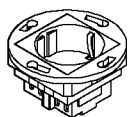

SKSD-KNA
balení: 1 ks
hmot: 0,200 kg/ks

obj. č.	
7372078	

Krabice STD

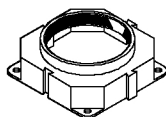

STD
balení: 1 ks
hmot: 0,130 kg/ks

obj. č. plast	
7372507	

Zásuvka s ochranným kontaktem

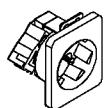

bílá

SKSD 1 B
balení: 1 ks
hmot: 0,062 kg/ks

obj. č.	
7371004	

Zásuvka s ochranným kontaktem

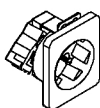

oranžová

SKSD OR
balení: 1 ks
hmot: 0,062 kg/ks

obj. č.	
7371438	

Víko

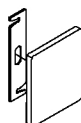

BAD
balení: 1 ks
hmot: 0,015 kg/ks

obj. č.	
7371071	

Šňůrový vývod

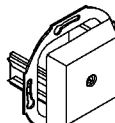

SA
balení: 1 ks
hmot: 0,026 kg/ks

obj. č.	
7371098	

Telefonní přípojovací jednotka

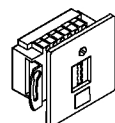

TAE 6 F
balení: 1 ks
hmot: 0,040 kg/ks

obj. č.	
7371500	

Telefonní přípojovací jednotka

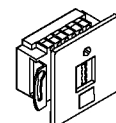

TAE 6 N
balení: 1 ks
hmot: 0,040 kg/ks

obj. č.	
7371551	

Univerzální přípojovací jednotka

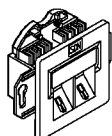

ISDN 2x8 D
balení: 1 ks
hmot: 0,060 kg/ks

obj. č.	
7391625	

Univerzální přípojovací jednotka

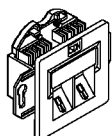

ISDN 2x8 A
balení: 1 ks
hmot: 0,060 kg/ks

obj. č.	
7391633	

Telefonní přípojovací jednotka

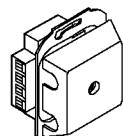

VDO 4
balení: 1 ks
hmot: 0,051 kg/ks

obj. č.	
7371012	

Telefonní přípojovací jednotka

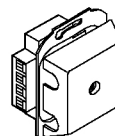

VDO 4/4
balení: 1 ks
hmot: 0,065 kg/ks

obj. č.	
7371020	

Telefonní přípojovací jednotka

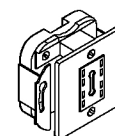

ADO 4
balení: 1 ks
hmot: 0,065 kg/ks

obj. č.	
7371055	

Telefonní přípojovací jednotka

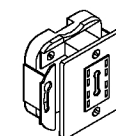

ADO 8
balení: 1 ks
hmot: 0,095 kg/ks

obj. č.	
7371063	



UFS. Podlahové systémy

Objednací informace a technická data

◀ [zpět k přehledu katalog](#)

◀ [zpět k přehledu UFS](#)

■ Otevřený kanálový systém uložený v mazanině ISO-A

● Přehled podlahových systémů ISO A

- ▶ Šířka kanálů 200/300
- ▶ Šířka kanálů 400/500
- ▶ Šířka kanálů 600
- ▶ Příslušenství
- ▶ Přístrojová vložka



Přehled podlahových systémů

Kanál uložený v mazanině

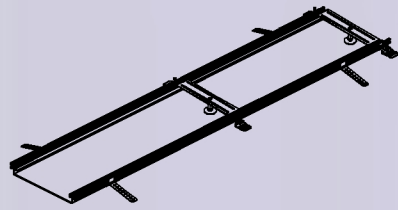

Díl T

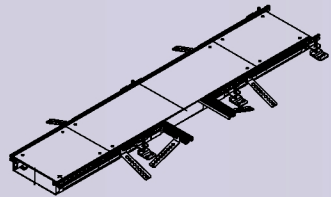

Křížení

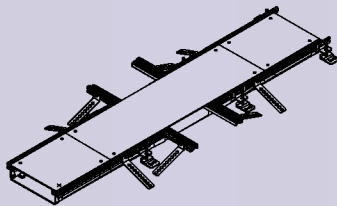

Roh 90°

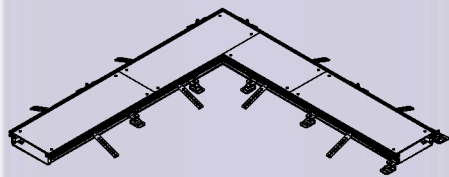

Víko

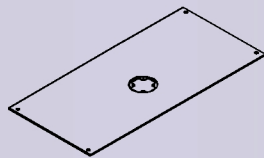

Přístrojová jednotka

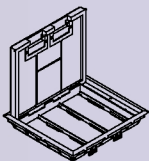

Instalační přístroje

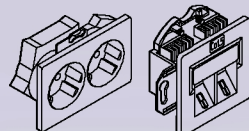

Typ ISO A, uložený v mazanině,
otevřený, pro podlahovou techniku

Šířka kanálu 200 + 300	strana 104
Šířka kanálu 400 + 500	strana 106
Šířka kanálu 600	strana 110
Příslušenství	strana 114

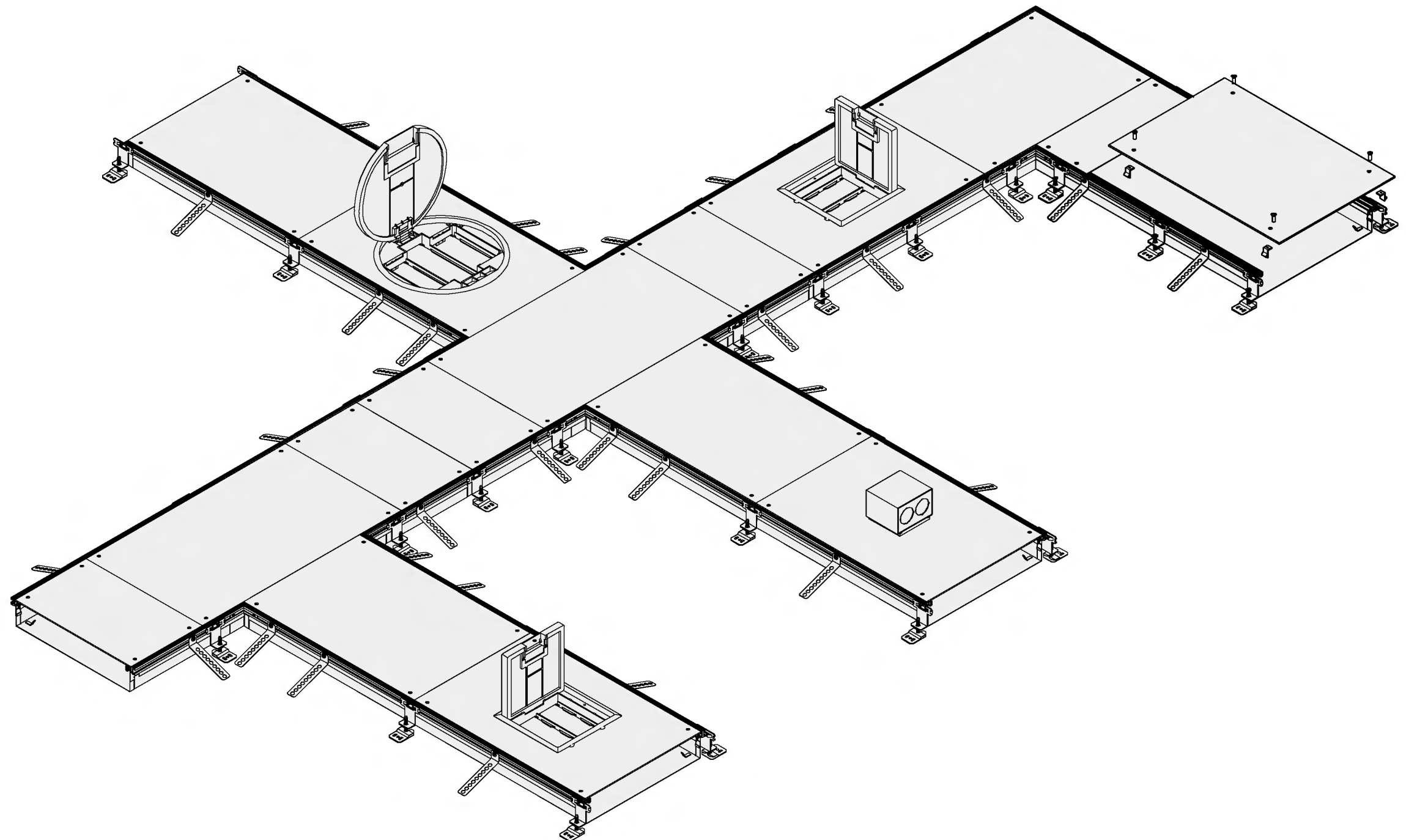

Podlahové instalační kanály uložené v mazanině, otevřené

dodávaná délka: 1200 mm
bez příložných profilů
včetně 4 nivelačních prvků,
včetně 4 kotev,
včetně 2 podpěr víka,
včetně šroubů VA pro víko

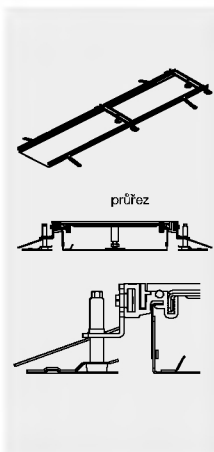

ISO A 2050 U
balení: 1,20 m
hmot.: 6,000 kg/m

šířka mm	výška mm	obj. č. FS + AI
200	50-70	7440227

ISO A 2070 U
balení: 1,20 m
hmot.: 6,800 kg/m

šířka mm	výška mm	obj. č. FS + AI
200	70-100	7440243

ISO A 2090 U
balení: 1,20 m
hmot.: 7,200 kg/m

šířka mm	výška mm	obj. č. FS + AI
200	90-120	7440278

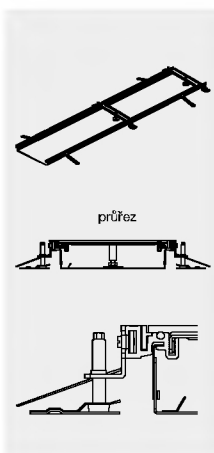

ISO A 3050 U
balení: 1,20 m
hmot.: 7,100 kg/m

šířka mm	výška mm	obj. č. FS + AI
300	50-70	7440332

ISO A 3070 U
balení: 1,20 m
hmot.: 7,800 kg/m

šířka mm	výška mm	obj. č. FS + AI
300	70-100	7440359

ISO A 3090 U
balení: 1,20 m
hmot.: 8,200 kg/m

šířka mm	výška mm	obj. č. FS + AI
300	90-120	7440375

Víko, bez otvorů

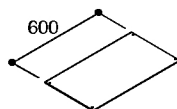

ISO A 200 DU
balení: 1 ks
hmot.: 4,000 kg/ks

obj. č. FS
7442106

ISO A 200 DU
balení: 1 ks
hmot.: 4,000 kg/ks

obj. č. FS
7442106

ISO A 200 DU
balení: 1 ks
hmot.: 4,000 kg/ks

obj. č. FS
7442106

Víko, bez otvorů s pružinami

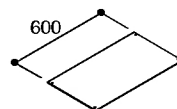

ISO A 200 DUR
balení: 1 ks
hmot.: 4,000 kg/ks

obj. č. FS
7441401

ISO A 200 DUR
balení: 1 ks
hmot.: 4,000 kg/ks

obj. č. FS
7441401

ISO A 200 DUR
balení: 1 ks
hmot.: 4,000 kg/ks

obj. č. FS
7441401

Víko s otvorem pro montáž přístrojového nástavce

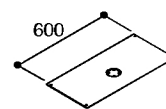

ISO A 200 DG
balení: 1 ks
hmot.: 3,900 kg/ks

obj. č. FS
7442203

ISO A 200 DG
balení: 1 ks
hmot.: 3,900 kg/ks

obj. č. FS
7442203

ISO A 200 DG
balení: 1 ks
hmot.: 3,900 kg/ks

obj. č. FS
7442203

ISO A 300 DU
balení: 1 ks
hmot.: 5,800 kg/ks

obj. č. FS
7442114

ISO A 300 DU
balení: 1 ks
hmot.: 5,800 kg/ks

obj. č. FS
7442114

ISO A 300 DU
balení: 1 ks
hmot.: 5,800 kg/ks

obj. č. FS
7442114

ISO A 300 DUR
balení: 1 ks
hmot.: 5,800 kg/ks

obj. č. FS
7441428

ISO A 300 DUR
balení: 1 ks
hmot.: 5,800 kg/ks

obj. č. FS
7441428

ISO A 300 DUR
balení: 1 ks
hmot.: 5,800 kg/ks

obj. č. FS
7441428

ISO A 300 DG
balení: 1 ks
hmot.: 5,700 kg/ks

obj. č. FS
7442211

ISO A 300 DG
balení: 1 ks
hmot.: 5,700 kg/ks

obj. č. FS
7442211

ISO A 300 DG
balení: 1 ks
hmot.: 5,700 kg/ks

obj. č. FS
7442211

Příložné profily

ke spodním dílům kanálů
dodávaná délka: 1200 mm

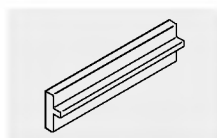

ISO A AP 2
balení: 12 m
hmot.: 0,120 kg/m

výška mm	obj. č. AI
2	7442025

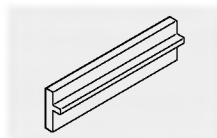

ISO A AP 3
balení: 12 m
hmot.: 0,130 kg/m

výška mm	obj. č. AI
3	7442033

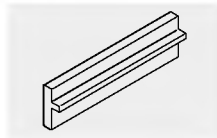

ISO A AP 4
balení: 12 m
hmot.: 0,140 kg/m

výška mm	obj. č. AI
4	7442041

Víko s montážním otvorem pro GEE 4/6-5

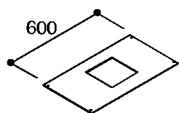

Přepážka, ocelový plech

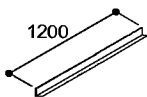

Díl T, včetně víka*

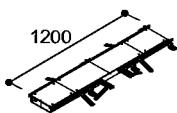

Roh 90° včetně víka*

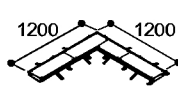

Křížení včetně víka*

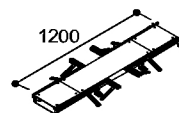

ISO TW 50

balení: 1 ks
hmot.: 0,510 kg/m

obj. č.	FS
7457049	

ISO A 2050 T

balení: 1 ks
hmot.: 14,600 kg/ks

obj. č.	FS + Al
7443005	

ISO A 2050 W

balení: 1 ks
hmot.: 24,300 kg/ks

obj. č.	FS + Al
7443404	

ISO A 2050 K

balení: 1 ks
hmot.: 14,600 kg/ks

obj. č.	FS + Al
7443609	

ISO TW 70

balení: 1 ks
hmot.: 0,660 kg/m

obj. č.	FS
7457065	

ISO A 2070 T

balení: 1 ks
hmot.: 15,200 kg/ks

obj. č.	FS + Al
7443013	

ISO A 2070 W

balení: 1 ks
hmot.: 25,600 kg/ks

obj. č.	FS + Al
7443412	

ISO A 2070 K

balení: 1 ks
hmot.: 15,200 kg/ks

obj. č.	FS + Al
7443617	

ISO TW 90

balení: 1 ks
hmot.: 0,820 kg/m

obj. č.	FS
7457081	

ISO A 2090 T

balení: 1 ks
hmot.: 15,600 kg/ks

obj. č.	FS + Al
7443021	

ISO A 2090 W

balení: 1 ks
hmot.: 26,300 kg/ks

obj. č.	FS + Al
7443420	

ISO A 2090 K

balení: 1 ks
hmot.: 15,600 kg/ks

obj. č.	FS + Al
7443625	

ISO A 300 DB 4/6

balení: 1 ks
hmot.: 4,900 kg/ks

obj. č.	FS
7442610	

ISO TW 50

balení: 1 ks
hmot.: 0,510 kg/m

obj. č.	FS
7457049	

ISO A 3050 T

balení: 1 ks
hmot.: 19,400 kg/ks

obj. č.	FS + Al
7443048	

ISO A 3050 W

balení: 1 ks
hmot.: 31,300 kg/ks

obj. č.	FS + Al
7443439	

ISO A 3050 K

balení: 1 ks
hmot.: 19,400 kg/ks

obj. č.	FS + Al
7443633	

ISO A 300 DB 4/6

balení: 1 ks
hmot.: 4,900 kg/ks

obj. č.	FS
7442610	

ISO TW 70

balení: 1 ks
hmot.: 0,660 kg/m

obj. č.	FS
7457065	

ISO A 3070 T

balení: 1 ks
hmot.: 19,800 kg/ks

obj. č.	FS + Al
7443056	

ISO A 3070 W

balení: 1 ks
hmot.: 32,600 kg/ks

obj. č.	FS + Al
7443447	

ISO A 3070 K

balení: 1 ks
hmot.: 19,800 kg/ks

obj. č.	FS + Al
7443641	

ISO A 300 DB 4/6

balení: 1 ks
hmot.: 4,900 kg/ks

obj. č.	FS
7442610	

ISO TW 90

balení: 1 ks
hmot.: 0,820 kg/m

obj. č.	FS
7457081	

ISO A 3090 T

balení: 1 ks
hmot.: 20,400 kg/ks

obj. č.	FS + Al
7443064	

ISO A 3090 W

balení: 1 ks
hmot.: 33,300 kg/ks

obj. č.	FS + Al
7443455	

ISO A 3090 K

balení: 1 ks
hmot.: 20,400 kg/ks

obj. č.	FS + Al
7443668	

Příložné profily

k tvarovému dílu

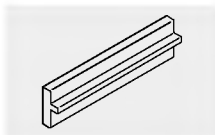

ISO A AP 2 T

balení: 1 sada
hmot.: 0,300 kg/sada

výška mm	obj. č.	Al
2	7444508	

ISO A AP 2 W

balení: 1 sada
hmot.: 0,520 kg/sada

obj. č.	Al
7444559	

ISO A AP 2 K

balení: 1 sada
hmot.: 0,270 kg/sada

obj. č.	Al
7444605	

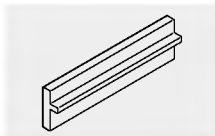

ISO A AP 3 T

balení: 1 sada
hmot.: 0,320 kg/sada

výška mm	obj. č.	Al
3	7444516	

ISO A AP 3 W

balení: 1 sada
hmot.: 0,560 kg/sada

obj. č.	Al
7444567	

ISO A AP 3 K

balení: 1 sada
hmot.: 0,300 kg/sada

obj. č.	Al
7444613	

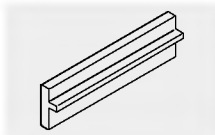

ISO A AP 4 T

balení: 1 sada
hmot.: 0,350 kg/sada

výška mm	obj. č.	Al
4	7444524	

ISO A AP 4 W

balení: 1 sada
hmot.: 0,600 kg/sada

obj. č.	Al
7444575	

ISO A AP 4 K

balení: 1 sada
hmot.: 0,320 kg/sada

obj. č.	Al
7444621	

Instalační kanály

Podlahové instalační kanály
uložené v mazanině, otevřené

Připojovací díl
včetně víka, pro
podlahové kanály*

Koncový díl

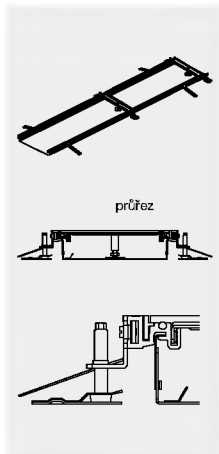
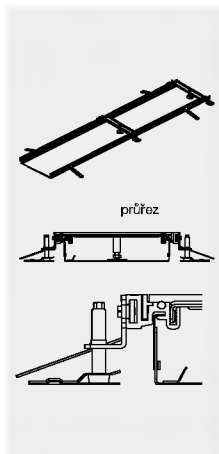
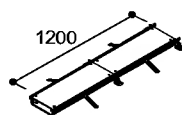

ISO A 2050 ASS/UK
balení: 1 ks
hmot.: 14,000 kg/ks

obj. č. FS + AI
7443803

ISO A 2050 E
balení: 1 ks
hmot.: 1,100 kg/ks

obj. č. FS + AI
7443218

ISO A 2070 ASS/UK
balení: 1 ks
hmot.: 14,800 kg/ks

obj. č. FS + AI
7443811

ISO A 2070 E
balení: 1 ks
hmot.: 1,200 kg/ks

obj. č. FS + AI
7443226

ISO A 2090 ASS/UK
balení: 1 ks
hmot.: 15,200 kg/ks

obj. č. FS + AI
7443838

ISO A 2090 E
balení: 1 ks
hmot.: 1,200 kg/ks

obj. č. FS + AI
7443234

ISO A 3050 ASS/UK
balení: 1 ks
hmot.: 18,700 kg/ks

obj. č. FS + AI
7443846

ISO A 3050 E
balení: 1 ks
hmot.: 1,300 kg/ks

obj. č. FS + AI
7443242

ISO A 3070 ASS/UK
balení: 1 ks
hmot.: 19,400 kg/ks

obj. č. FS + AI
7443854

ISO A 3070 E
balení: 1 ks
hmot.: 1,400 kg/ks

obj. č. FS + AI
7443250

ISO A 3090 ASS/UK
balení: 1 ks
hmot.: 19,800 kg/ks

obj. č. FS + AI
7443862

ISO A 3090 E
balení: 1 ks
hmot.: 1,500 kg/ks

obj. č. FS + AI
7443269

Příložné profily k tvarovým dílům

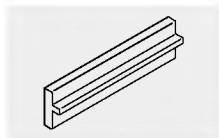

ISO A AP 2
balení: 12 m
hmot.: 0,120 kg/m

obj. č. AI
7442025

ISO A AP 2 E
balení: 1 sada
hmot.: 0,300 kg/sada

obj. č. AI
7444443

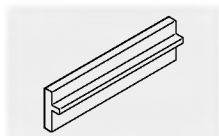

ISO A AP 3
balení: 12 m
hmot.: 0,130 kg/m

obj. č. AI
7442033

ISO A AP 3 E
balení: 1 sada
hmot.: 0,320 kg/sada

obj. č. AI
7444451

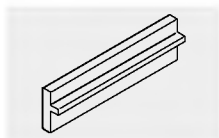

ISO A AP 4
balení: 12 m
hmot.: 0,140 kg/m

obj. č. AI
7442041

ISO A AP 4 E
balení: 1 sada
hmot.: 0,350 kg/sada

obj. č. AI
7444478

* Lze objednat tvarové díly se západkovým víkem

Podlahové instalační kanály uložené v mazanině, otevřené

dodávaná délka: 1200 mm
bez příložných profilů
včetně 4 nivelačních prvků,
včetně 4 kotev,
včetně 2 podpěr víka,
včetně šroubů VA pro víko

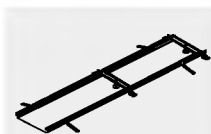

ISO A 4050 U
balení: 1,20 m
hmot.: 8,200 kg/m

šířka mm	výška mm	obj. č. FS + AI
400	50-70	7440421



ISO A 4070 U
balení: 1,20 m
hmot.: 8,900 kg/m

šířka mm	výška mm	obj. č. FS + AI
400	70-100	7440456

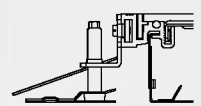

ISO A 4090 U
balení: 1,20 m
hmot.: 9,300 kg/m

šířka mm	výška mm	obj. č. FS + AI
400	90-120	7440472

Víko, bez otvorů

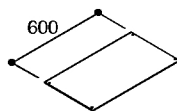

ISO A 400 DU
balení: 1 ks
hmot.: 7,700 kg/ks

obj. č. FS
7442122

ISO A 400 DU
balení: 1 ks
hmot.: 7,700 kg/ks

obj. č. FS
7442122

ISO A 400 DU
balení: 1 ks
hmot.: 7,700 kg/ks

obj. č. FS
7442122

Víko, bez otvorů s pružinami

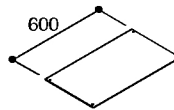

ISO A 400 DUR
balení: 1 ks
hmot.: 7,700 kg/ks

obj. č. FS
7441436

ISO A 400 DUR
balení: 1 ks
hmot.: 7,700 kg/ks

obj. č. FS
7441436

ISO A 400 DUR
balení: 1 ks
hmot.: 7,700 kg/ks

obj. č. FS
7441436

Víko, s otvorem pro montáž přístrojového nástavce

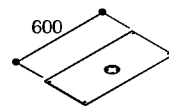

ISO A 400 DG
balení: 1 ks
hmot.: 7,600 kg/ks

obj. č. FS
7442238

ISO A 400 DG
balení: 1 ks
hmot.: 7,600 kg/ks

obj. č. FS
7442238

ISO A 400 DG
balení: 1 ks
hmot.: 7,600 kg/ks

obj. č. FS
7442238

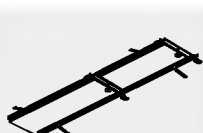

ISO A 5050 U
balení: 1,20 m
hmot.: 9,200 kg/m

šířka mm	výška mm	obj. č. FS + AI
500	50-70	7440529



ISO A 5070 U
balení: 1,20 m
hmot.: 9,900 kg/m

šířka mm	výška mm	obj. č. FS + AI
500	70-100	7440545

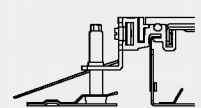

ISO A 5090 U
balení: 1,20 m
hmot.: 10,300 kg/m

šířka mm	výška mm	obj. č. FS + AI
500	90-120	7440561

ISO A 500 DU
balení: 1 ks
hmot.: 9,600 kg/ks

obj. č. FS
7442130

ISO A 500 DU
balení: 1 ks
hmot.: 9,600 kg/ks

obj. č. FS
7442130

ISO A 500 DU
balení: 1 ks
hmot.: 9,600 kg/ks

obj. č. FS
7442130

ISO A 500 DUR
balení: 1 ks
hmot.: 9,600 kg/ks

obj. č. FS
7441444

ISO A 500 DUR
balení: 1 ks
hmot.: 9,600 kg/ks

obj. č. FS
7441444

ISO A 500 DUR
balení: 1 ks
hmot.: 9,600 kg/ks

obj. č. FS
7441444

ISO A 500 DG
balení: 1 ks
hmot.: 9,500 kg/ks

obj. č. FS
7442246

ISO A 500 DG
balení: 1 ks
hmot.: 9,500 kg/ks

obj. č. FS
7442246

ISO A 500 DG
balení: 1 ks
hmot.: 9,500 kg/ks

obj. č. FS
7442246

Příložné profily

ke spodním dílům kanálů
dodávaná délka: 1200 mm

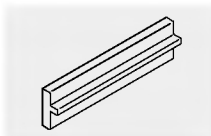

ISO A AP 2
balení: 12 m
hmot.: 0,120 kg/m

výška mm	obj. č. AI
2	7442025

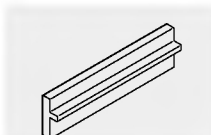

ISO A AP 3
balení: 12 m
hmot.: 0,130 kg/m

výška mm	obj. č. AI
3	7442033

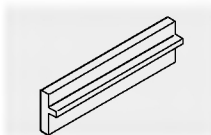

ISO A AP 4
balení: 12 m
hmot.: 0,140 kg/m

výška mm	obj. č. AI
4	7442041

Víko, s montážním otvorem pro GEE 4/6-5

Víko, s montážním otvorem pro GEE 9/12-5

Víko, s montážním otvorem pro GEE 9/12-5 s pružinami

Víko, s montážním otvorem pro GEE 7/10 - 5 R

Víko, s montážním otvorem pro GEE 7/10 - 5 R s pružinami

Přepážka, ocelový plech

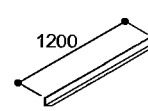
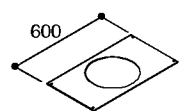
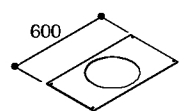
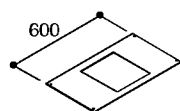
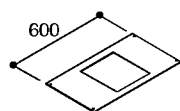
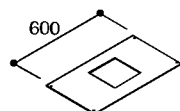

ISO A 400 DB 4/6
balení: 1 ks
hmot.: 6,700 kg/ks

ISO A 400 DB 9/12
balení: 1 ks
hmot.: 6,000 kg/ks

ISO A 400 DB 9/12 R
balení: 1 ks
hmot.: 5,300 kg/ks

ISO A 400 DB 7/10
balení: 1 ks
hmot.: 6,150 kg/ks

ISO A 400 DB 7/10 R
balení: 1 ks
hmot.: 5,200 kg/ks

ISO TW 50
balení: 1 ks
hmot.: 0,510 kg/m

obj. č. FS	
7442629	

obj. č. FS	
7442823	

obj. č. FS	
7441703	

obj. č. FS	
7442424	

obj. č. FS	
7441770	

obj. č. FS	
7457049	

ISO A 400 DB 4/6
balení: 1 ks
hmot.: 6,700 kg/ks

ISO A 400 DB 9/12
balení: 1 ks
hmot.: 6,000 kg/ks

ISO A 400 DB 9/12 R
balení: 1 ks
hmot.: 5,300 kg/ks

ISO A 400 DB 7/10
balení: 1 ks
hmot.: 6,150 kg/ks

ISO A 400 DB 7/10 R
balení: 1 ks
hmot.: 5,200 kg/ks

ISO TW 70
balení: 1 ks
hmot.: 0,660 kg/m

obj. č. FS	
7442629	

obj. č. FS	
7442823	

obj. č. FS	
7441703	

obj. č. FS	
7442424	

obj. č. FS	
7441770	

obj. č. FS	
7457065	

ISO A 400 DB 4/6
balení: 1 ks
hmot.: 6,700 kg/ks

ISO A 400 DB 9/12
balení: 1 ks
hmot.: 6,000 kg/ks

ISO A 400 DB 9/12 R
balení: 1 ks
hmot.: 5,300 kg/ks

ISO A 400 DB 7/10
balení: 1 ks
hmot.: 6,150 kg/ks

ISO A 400 DB 7/10 R
balení: 1 ks
hmot.: 5,200 kg/ks

ISO TW 90
balení: 1 ks
hmot.: 0,820 kg/m

obj. č. FS	
7442629	

obj. č. FS	
7442823	

obj. č. FS	
7441703	

obj. č. FS	
7442424	

obj. č. FS	
7441770	

obj. č. FS	
7457081	

ISO A 500 DB 4/6
balení: 1 ks
hmot.: 8,700 kg/ks

ISO A 500 DB 9/12
balení: 1 ks
hmot.: 7,900 kg/ks

ISO A 500 DB 9/12 R
balení: 1 ks
hmot.: 7,200 kg/ks

ISO A 500 DB 7/10
balení: 1 ks
hmot.: 8,000 kg/ks

ISO A 500 DB 7/10 R
balení: 1 ks
hmot.: 7,100 kg/ks

ISO TW 50
balení: 1 ks
hmot.: 0,510 kg/m

obj. č. FS	
7442637	

obj. č. FS	
7442831	

obj. č. FS	
7441711	

obj. č. FS	
7442432	

obj. č. FS	
7441789	

obj. č. FS	
7457049	

ISO A 500 DB 4/6
balení: 1 ks
hmot.: 8,700 kg/ks

ISO A 500 DB 9/12
balení: 1 ks
hmot.: 7,900 kg/ks

ISO A 500 DB 9/12 R
balení: 1 ks
hmot.: 7,200 kg/ks

ISO A 500 DB 7/10
balení: 1 ks
hmot.: 8,000 kg/ks

ISO A 500 DB 7/10 R
balení: 1 ks
hmot.: 7,100 kg/ks

ISO TW 70
balení: 1 ks
hmot.: 0,660 kg/m

obj. č. FS	
7442637	

obj. č. FS	
7442831	

obj. č. FS	
7441711	

obj. č. FS	
7442432	

obj. č. FS	
7441789	

obj. č. FS	
7457065	

ISO A 500 DB 4/6
balení: 1 ks
hmot.: 8,700 kg/ks

ISO A 500 DB 9/12
balení: 1 ks
hmot.: 7,900 kg/ks

ISO A 500 DB 9/12 R
balení: 1 ks
hmot.: 7,200 kg/ks

ISO A 500 DB 7/10
balení: 1 ks
hmot.: 8,000 kg/ks

ISO A 500 DB 7/10 R
balení: 1 ks
hmot.: 7,100 kg/ks

ISO TW 90
balení: 1 ks
hmot.: 0,820 kg/m

obj. č. FS	
7442637	

obj. č. FS	
7442831	

obj. č. FS	
7441711	

obj. č. FS	
7442432	

obj. č. FS	
7441789	

obj. č. FS	
7457081	

Instalační kanály

Podlahové instalační kanály
uložené v mazanině, otevřené

Díl T včetně víka*

Roh 90°
včetně víka*

Křížení včetně
víka*

Připojovací díl
včetně víka, pro
podlahové kanály*

Koncový díl

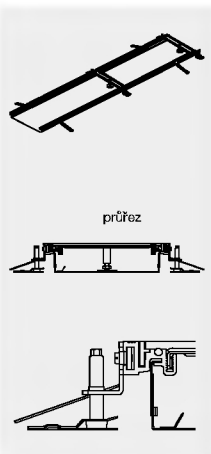
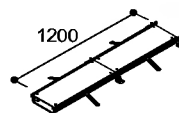
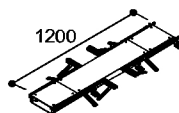
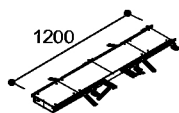

ISO A 4050 T
balení: 1 ks
hmot.: 24,200 kg/ks

obj. č.	FS + AI
7443072	

ISO A 4050 W
balení: 1 ks
hmot.: 38,650 kg/ks

obj. č.	FS + AI
7443463	

ISO A 4050 K
balení: 1 ks
hmot.: 24,200 kg/ks

obj. č.	FS + AI
7443676	

ISO A 4050 ASS/UK
balení: 1 ks
hmot.: 23,600 kg/ks

obj. č.	FS + AI
7443870	

ISO A 4050 E
balení: 1 ks
hmot.: 1,400 kg/ks

obj. č.	FS + AI
7443277	

ISO A 4070 T
balení: 1 ks
hmot.: 29,600 kg/ks

obj. č.	FS + AI
7443080	

ISO A 4070 W
balení: 1 ks
hmot.: 39,900 kg/ks

obj. č.	FS + AI
7443471	

ISO A 4070 K
balení: 1 ks
hmot.: 29,600 kg/ks

obj. č.	FS + AI
7443684	

ISO A 4070 ASS/UK
balení: 1 ks
hmot.: 24,300 kg/ks

obj. č.	FS + AI
7443889	

ISO A 4070 E
balení: 1 ks
hmot.: 1,500 kg/ks

obj. č.	FS + AI
7443285	

ISO A 4090 T
balení: 1 ks
hmot.: 30,200 kg/ks

obj. č.	FS + AI
7443099	

ISO A 4090 W
balení: 1 ks
hmot.: 40,600 kg/ks

obj. č.	FS + AI
7443498	

ISO A 4090 K
balení: 1 ks
hmot.: 30,200 kg/ks

obj. č.	FS + AI
7443692	

ISO A 4090 ASS/UK
balení: 1 ks
hmot.: 24,700 kg/ks

obj. č.	FS + AI
7443897	

ISO A 4090 E
balení: 1 ks
hmot.: 1,600 kg/ks

obj. č.	FS + AI
7443293	

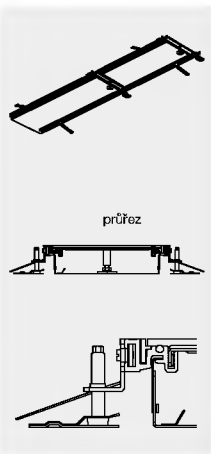

ISO A 5050 T
balení: 1 ks
hmot.: 29,100 kg/ks

obj. č.	FS + AI
7443102	

ISO A 5050 W
balení: 1 ks
hmot.: 45,100 kg/ks

obj. č.	FS + AI
7443501	

ISO A 5050 K
balení: 1 ks
hmot.: 29,100 kg/ks

obj. č.	FS + AI
7443706	

ISO A 5050 ASS/UK
balení: 1 ks
hmot.: 28,400 kg/ks

obj. č.	FS + AI
7443900	

ISO A 5050 E
balení: 1 ks
hmot.: 1,600 kg/ks

obj. č.	FS + AI
7443307	

ISO A 5070 T
balení: 1 ks
hmot.: 29,600 kg/ks

obj. č.	FS + AI
7443110	

ISO A 5070 W
balení: 1 ks
hmot.: 46,300 kg/ks

obj. č.	FS + AI
7443528	

ISO A 5070 K
balení: 1 ks
hmot.: 29,600 kg/ks

obj. č.	FS + AI
7443714	

ISO A 5070 ASS/UK
balení: 1 ks
hmot.: 29,100 kg/ks

obj. č.	FS + AI
7443919	

ISO A 5070 E
balení: 1 ks
hmot.: 1,700 kg/ks

obj. č.	FS + AI
7443315	

ISO A 5090 T
balení: 1 ks
hmot.: 30,200 kg/ks

obj. č.	FS + AI
7443129	

ISO A 5090 W
balení: 1 ks
hmot.: 47,000 kg/ks

obj. č.	FS + AI
7443536	

ISO A 5090 K
balení: 1 ks
hmot.: 30,200 kg/ks

obj. č.	FS + AI
7443722	

ISO A 5090 ASS/UK
balení: 1 ks
hmot.: 29,700 kg/ks

obj. č.	FS + AI
7443927	

ISO A 5090 E
balení: 1 ks
hmot.: 1,900 kg/ks

obj. č.	FS + AI
7443323	

Příložné profily

k tvarovým dílům

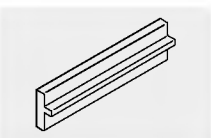

ISO A AP 2 T
balení: 1 sada
hmot.: 0,320 kg/sada

výška mm	obj. č.	AI
2	7444508	

ISO A AP 2 W
balení: 1 sada
hmot.: 0,520 kg/sada

obj. č.	AI
7444559	

ISO A AP 2 K
balení: 1 sada
hmot.: 0,270 kg/sada

obj. č.	AI
7444605	

ISO A AP 2
balení: 12 m
hmot.: 0,130 kg/m

obj. č.	AI
7442025	

ISO A AP 2 E
balení: 1 sada
hmot.: 0,320 kg/sada

obj. č.	AI
7444443	

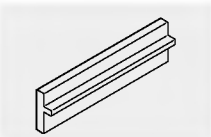

ISO A AP 3 T
balení: 1 sada
hmot.: 0,320 kg/sada

výška mm	obj. č.	AI
3	7444516	

ISO A AP 3 W
balení: 1 sada
hmot.: 0,560 kg/sada

obj. č.	AI
7444567	

ISO A AP 3 K
balení: 1 sada
hmot.: 0,320 kg/sada

obj. č.	AI
7444613	

ISO A AP 3
balení: 12 m
hmot.: 0,130 kg/m

obj. č.	AI
7442033	

ISO A AP 3 E
balení: 1 sada
hmot.: 0,320 kg/sada

obj. č.	AI
7444451	

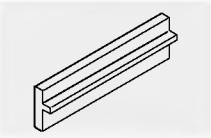

ISO A AP 4 T
balení: 1 sada
hmot.: 0,350 kg/sada

výška mm	obj. č.	AI
4	7444524	

ISO A AP 4 W
balení: 1 sada
hmot.: 0,600 kg/sada

obj. č.	AI
7444575	

ISO A AP 4 K
balení: 1 sada
hmot.: 0,320 kg/sada

obj. č.	AI
7444621	

ISO A AP 4
balení: 12 m
hmot.: 0,140 kg/m

obj. č.	AI
7442041	

ISO A AP 4 E
balení: 1 sada
hmot.: 0,350 kg/sada

obj. č.	AI
7444478	

* Lze objednat tvarové díly se západkovými víky

**Podlahové instalační kanály
uložené v mazanině, otevřené**

dodávaná délka: 1200 mm
bez příložných profilů,
včetně 4 nivelačních prvků,
včetně 4 kotev,
včetně 2 podpěr víka,
včetně šroubů VA pro víko



ISO A 6050 U
balení: 1,20 m
hmot.: 10,300 kg/m

šířka mm	výška mm	obj. č. FS + AI
600	50-70	7440634

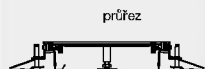

ISO A 6070 U
balení: 1,20 m
hmot.: 11,000 kg/m

šířka mm	výška mm	obj. č. FS + AI
600	70-100	7440650

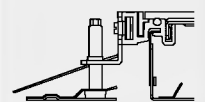

ISO A 6090 U
balení: 1,20 m
hmot.: 11,400 kg/m

šířka mm	výška mm	obj. č. FS + AI
600	90-120	7440677

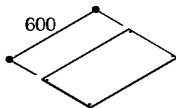
Víko, bez otvorů

ISO A 600 DU
balení: 1 ks
hmot.: 11,500 kg/ks

obj. č. FS
7442149

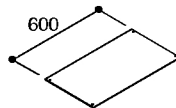
**Víko, bez otvorů s
pružinami**

ISO A 600 DUR
balení: 1 ks
hmot.: 11,500 kg/ks

obj. č. FS
7441452

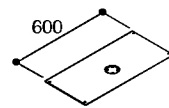
**Víko, s otvorem pro
montáž
přístrojového
nástavce**

ISO A 600 DG
balení: 1 ks
hmot.: 11,400 kg/ks

obj. č. FS
7442254

ISO A 600 DU
balení: 1 ks
hmot.: 11,500 kg/ks

obj. č. FS
7442149

ISO A 600 DUR
balení: 1 ks
hmot.: 11,500 kg/ks

obj. č. FS
7441452

ISO A 600 DG
balení: 1 ks
hmot.: 11,400 kg/ks

obj. č. FS
7442254

ISO A 600 DU
balení: 1 ks
hmot.: 11,500 kg/ks

obj. č. FS
7442149

ISO A 600 DUR
balení: 1 ks
hmot.: 11,500 kg/ks

obj. č. FS
7441452

ISO A 600 DG
balení: 1 ks
hmot.: 11,400 kg/ks

obj. č. FS
7442254

Příložné profily

ke spodním dílům kanálů
dodávaná délka: 1200 mm

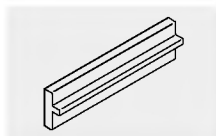

ISO A AP 2
balení: 12 m
hmot.: 0,120 kg/m

výška mm	obj. č. AI
2	7442025

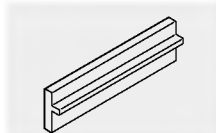

ISO A AP 3
balení: 12 m
hmot.: 0,130 kg/m

výška mm	obj. č. AI
3	7442033

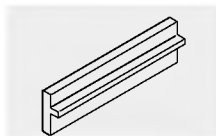

ISO A AP 4
balení: 12 m
hmot.: 0,140 kg/m

výška mm	obj. č. AI
4	7442041

Víko s montážním otvorem pro GEE 4/6-5

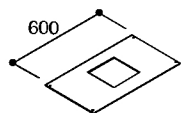

ISO A 600 DB 4/6
balení: 1 ks
hmot.: 10,500 kg/ks

obj. č. FS	
7442645	

Víko s montážním otvorem GEE 9/12-5

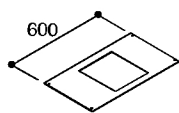

ISO A 600 DB 9/12
balení: 1 ks
hmot.: 9,800 kg/ks

obj. č. FS	
7442858	

Víko s montážním otvorem GEE 7/10 - 5 R

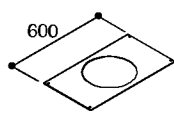

ISO A 600 DB 7/10
balení: 1 ks
hmot.: 9,900 kg/ks

obj. č. FS	
7442440	

Přepážka, ocelový plech

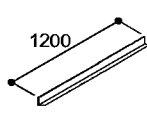

ISO TW 50
balení: 1 ks
hmot.: 0,510 kg/m

obj. č. FS	
7457049	

ISO A 600 DB 4/6
balení: 1 ks
hmot.: 10,500 kg/ks

obj. č. FS	
7442645	

ISO A 600 DB 9/12
balení: 1 ks
hmot.: 9,800 kg/ks

obj. č. FS	
7442858	

ISO A 600 DB 7/10
balení: 1 ks
hmot.: 9,900 kg/ks

obj. č. FS	
7442440	

ISO TW 70
balení: 1 ks
hmot.: 0,660 kg/m

obj. č. FS	
7457065	

ISO A 600 DB 4/6
balení: 1 ks
hmot.: 10,500 kg/ks

obj. č. FS	
7442645	

ISO A 600 DB 9/12
balení: 1 ks
hmot.: 9,800 kg/ks

obj. č. FS	
7442858	

ISO A 600 DB 7/10
balení: 1 ks
hmot.: 9,900 kg/ks

obj. č. FS	
7442440	

ISO TW 90
balení: 1 ks
hmot.: 0,820 kg/m

obj. č. FS	
7457081	

Podlahové instalační kanály
uložené v mazanině, otevřené

Díl T včetně víka*

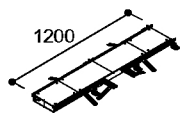

ISO A 6050 T
balení: 1 ks
hmot.: 34,000 kg/ks

obj. č.	FS + AI
7443137	

Roh 90°
včetně víka*



ISO A 6050 W
balení: 1 ks
hmot.: 50,800 kg/ks

obj. č.	FS + AI
7443544	

Křížení včetně
víka*

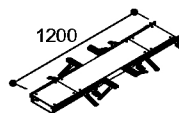

ISO A 6050 K
balení: 1 ks
hmot.: 34,000 kg/ks

obj. č.	FS + AI
7443730	

Přípojovací díl
včetně víka*

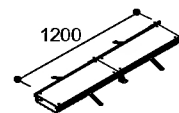

ISO A 6050 ASS/UK
balení: 1 ks
hmot.: 33,300 kg/ks

obj. č.	FS + AI
7443935	

Koncový díl



ISO A 6050 E
balení: 1 ks
hmot.: 1,700 kg/ks

obj. č.	FS + AI
7443331	

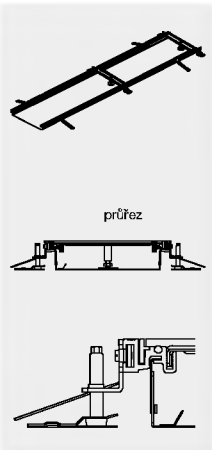

ISO A 6070 T
balení: 1 ks
hmot.: 34,500 kg/ks

obj. č.	FS + AI
7443145	

ISO A 6070 W
balení: 1 ks
hmot.: 52,100 kg/ks

obj. č.	FS + AI
7443552	

ISO A 6070 K
balení: 1 ks
hmot.: 34,500 kg/ks

obj. č.	FS + AI
7443749	

ISO A 6070 ASS/UK
balení: 1 ks
hmot.: 34,000 kg/ks

obj. č.	FS + AI
7443943	

ISO A 6070 E
balení: 1 ks
hmot.: 1,900 kg/ks

obj. č.	FS + AI
7443358	

ISO A 6090 T
balení: 1 ks
hmot.: 35,300 kg/ks

obj. č.	FS + AI
7443153	

ISO A 6090 W
balení: 1 ks
hmot.: 52,700 kg/ks

obj. č.	FS + AI
7443560	

ISO A 6090 K
balení: 1 ks
hmot.: 35,300 kg/ks

obj. č.	FS + AI
7443757	

ISO A 6090 ASS/UK
balení: 1 ks
hmot.: 34,300 kg/ks

obj. č.	FS + AI
7443951	

ISO A 6090 E
balení: 1 ks
hmot.: 2,000 kg/ks

obj. č.	FS + AI
7443366	

Příložné profily
ke tvarovým dílům

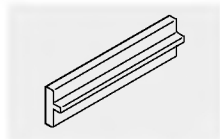

ISO A AP 2 T
balení: 1 sada
hmot.: 0,300 kg/sada

výška mm	obj. č.	AI
2	7444508	

ISO A AP 2 W
balení: 1 sada
hmot.: 0,520 kg/sada

obj. č.	AI
7444559	

ISO A AP 2 K
balení: 1 sada
hmot.: 0,270 kg/sada

obj. č.	AI
7444605	

ISO A AP 2
balení: 12 m
hmot.: 0,120 kg/m

obj. č.	AI
7442025	

ISO A AP 2 E
balení: 1 sada
hmot.: 0,300 kg/sada

obj. č.	AI
7444443	

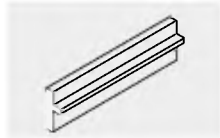

ISO A AP 3 T
balení: 1 sada
hmot.: 0,320 kg/sada

výška mm	obj. č.	AI
3	7444516	

ISO A AP 3 W
balení: 1 sada
hmot.: 0,560 kg/sada

obj. č.	AI
7444567	

ISO A AP 3 K
balení: 1 sada
hmot.: 0,300 kg/sada

obj. č.	AI
7444613	

ISO A AP 3
balení: 12 m
hmot.: 0,130 kg/m

obj. č.	AI
7442033	

ISO A AP 3 E
balení: 1 sada
hmot.: 0,320 kg/sada

obj. č.	AI
7444451	

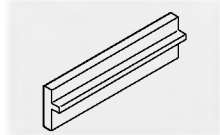

ISO A AP 4 T
balení: 1 sada
hmot.: 0,350 kg/sada

výška mm	obj. č.	AI
4	7444524	

ISO A AP 4 W
balení: 1 sada
hmot.: 0,600 kg/sada

obj. č.	AI
7444575	

ISO A AP 4 K
balení: 1 sada
hmot.: 0,320 kg/sada

obj. č.	AI
7444621	

ISO A AP 4
balení: 12 m
hmot.: 0,140 kg/m

obj. č.	AI
7442041	

ISO A AP 4 E
balení: 1 sada
hmot.: 0,350 kg/sada

obj. č.	AI
7444478	

Příslušenství ke kanálům ISO A

Přístrojový nástavec

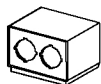

ZS KL J.
balení: 1 ks
hmot.: 1,355 kg/ks

verze	obj. č. FS
.. 1/1	7370008
.. 2/1	7370083
.. 2/2	7370091

Přístrojový nástavec

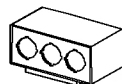

ZS GR J.
balení: 1 ks
hmot.: 1,725 kg/ks

verze	obj. č. FS
.. 3/2	7370156
.. 3/3	7370164

Přístrojová jednotka*
s ochranným rámečkem pro
podlahovou krytinu tloušťky
5 mm

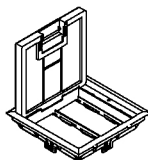

GEE 4/6-5
balení: 1 ks
hmot.: 1,217 kg/ks

barva	obj. č. FS
šedá	7355513
béžová	7355521
hnědá	7355548
grafitově černá	7355564

Přístrojová jednotka**
s ochranným rámečkem pro
podlahovou krytinu tloušťky
5 mm

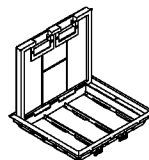

GEE 9/12-5
balení: 1 ks
hmot.: 2,570 kg/ks

barva	obj. č. FS
šedá	7355602
béžová	7355610
hnědá	7355629
grafitově černá	7355653

Přístrojová jednotka vč. BFS

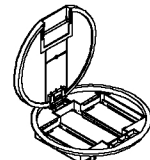

GEE 7/10-5 R
balení: 1 ks
hmot.: 3,100 kg/ks

barva	obj. č. FS
šedá	7356005
béžová	7356013
hnědá	7356021
grafitově černá	7356056

Podpěry pro dodatečné podepření víka

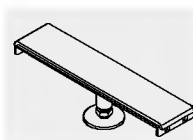

ISO A TR 205
balení: 1 ks
hmot.: 0,150 kg/ks

obj. č. FS
7444117

ISO A TR 207
balení: 1 ks
hmot.: 0,170 kg/ks

obj. č. FS
7444125

ISO A TR 209
balení: 1 ks
hmot.: 0,180 kg/ks

obj. č. FS
7444133

ISO A TR 305
balení: 1 ks
hmot.: 0,200 kg/ks

obj. č. FS
7444184

ISO A TR 307
balení: 1 ks
hmot.: 0,220 kg/ks

obj. č. FS
7444192

ISO A TR 309
balení: 1 ks
hmot.: 0,240 kg/ks

obj. č. FS
7444206

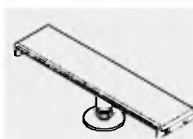

ISO A TR 605
balení: 1 ks
hmot.: 0,360 kg/ks

obj. č. FS
7444346

ISO A TR 607
balení: 1 ks
hmot.: 0,380 kg/ks

obj. č. FS
7444354

ISO A TR 609
balení: 1 ks
hmot.: 0,390 kg/ks

obj. č. FS
7444362

Upevňovací sada
pro přístrojovou
jednotku
GEE 4/6 - 5

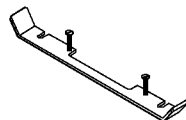

BFS DB-3/240
balení: 1 sada
hmot.: 0,240 kg/sada

obj. č. FS
7390025

Upevňovací sada
pro přístrojovou
jednotku
GEE 9/12 - 5

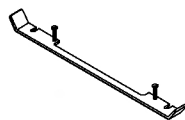

BFS DB-3/340
balení: 1 sada
hmot.: 0,310 kg/sada

obj. č. FS
7390149

Připojovací svorka
pro vodiče do
4 mm²



ISOA-PA
balení: 5 ks
hmot.: 0,070 kg/ks

obj. č. FS
7445105

Kotva

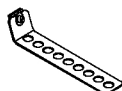

ISOA-ANK
balení: 20 ks
hmot.: 0,035 kg/ks

obj. č. FS
7444109

Nivelační prvek
50 - 70 mm



ISOA NIV 50
balení: 1 ks
hmot.: 0,107 kg/ks

obj. č. FS
7444036

Nivelační prvek
70 - 100 mm

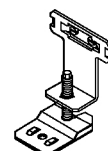

ISOA NIV 70
balení: 1 ks
hmot.: 0,121 kg/ks

obj. č. FS
7444052

Nivelační prvek
90 - 120 mm

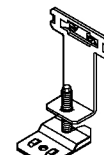

ISOA NIV 90
balení: 1 ks
hmot.: 0,135 kg/ks

obj. č. FS
7444060

ISO A TR 405
balení: 1 ks
hmot.: 0,260 kg/ks

obj. č. FS
7444222

ISO A TR 407
balení: 1 ks
hmot.: 0,280 kg/ks

obj. č. FS
7444230

ISO A TR 409
balení: 1 ks
hmot.: 0,290 kg/ks

obj. č. FS
7444249

ISO A TR 505
balení: 1 ks
hmot.: 0,310 kg/ks

obj. č. FS
7444265

ISO A TR 507
balení: 1 ks
hmot.: 0,330 kg/ks

obj. č. FS
7444273

ISO A TR 509
balení: 1 ks
hmot.: 0,340 kg/ks

obj. č. FS
7444281

Přístrojové vložky, kryty, příslušenství, přístroje

Přístrojová vložka 4/6

	GTK 4/6 balení: 1 ks hmot.: 0,072 kg/ks	GAD 1 balení: 1 ks hmot.: 0,032 kg/ks	GAD 2 balení: 1 ks hmot.: 0,027 kg/ks	GAD 3 balení: 1 ks hmot.: 0,022 kg/ks	GAD 3 B balení: 1 ks hmot.: 0,020 kg/ks
	obj. č. PA	obj. č. PVC	obj. č. PVC	obj. č. PVC	obj. č. PVC
	7382308	7381115	7381123	7381131	7381352

	UNS-A 4/6 balení: 1 ks hmot.: 0,150 kg/ks	GAD 2 B + SW/N balení: 1 ks hmot.: 0,016 kg/ks	GAD 1/3 + SW/N balení: 1 ks hmot.: 0,011 kg/ks	GAD 2/3/N balení: 1 ks hmot.: 0,022 kg/ks
	obj. č. PA	obj. č. PVC	obj. č. PVC	obj. č. PVC
	5091039	7381263	7380976	7381328

Prepážky, adaptéry a montážní misky pro přístrojové vložky

SW/N balení: 50 ks hmot.: 0,010 kg/ks	KO-GB balení: 1 ks hmot.: 0,018 kg/ks	D-Sub 25 GB balení: 1 ks hmot.: 0,035 kg/ks	ACO-GB balení: 1 ks hmot.: 0,077 kg/ks	SCD2-AD balení: 1 ks hmot.: 0,041 kg/ks	LT-GB balení: 1 ks hmot.: 0,035 kg/ks
obj. č. PVC	obj. č. PA	obj. č. PA	obj. č. FS	obj. č. ALU	obj. č. PA
7380984	7381204	7381239	7381867	7381743	7381603

Přístroje pro přístrojové vložky

Zásuvka s ochranným kontaktem	Zásuvka s ochranným kontaktem	Zásuvka s ochranným kontaktem	Zásuvka s ochranným kontaktem	Zásuvka s ochranným kontaktem	Zásuvka s ochranným kontaktem
SKSD 1 B balení: 1 ks hmot.: 0,062 kg/ks	SKSD OR balení: 1 ks hmot.: 0,062 kg/ks	SKSD 2 B balení: 1 ks hmot.: 0,100 kg/ks	SKSD 2 OR balení: 1 ks hmot.: 0,100 kg/ks	SKSD 3 B balení: 1 ks hmot.: 0,200 kg/ks	SKSD 3 OR balení: 1 ks hmot.: 0,200 kg/ks
obj. č.	obj. č.	obj. č.	obj. č.	obj. č.	obj. č.
7371004	7371438	7371403	7371411	7371101	7371144

Univerzální přípojovací jednotka	Univerzální přípojovací jednotka	Univerzální přípojovací jednotka	Univerzální přípojovací jednotka	Univerzální přípojovací jednotka	Univerzální přípojovací jednotka
UAE 8 (4) balení: 1 ks hmot.: 0,040 kg/ks	UAE 8/8 (4/4) balení: 1 ks hmot.: 0,048 kg/ks	UAE 8/8 G balení: 1 ks hmot.: 0,060 kg/ks	UAE 8/8 DG balení: 1 ks hmot.: 0,070 kg/ks	ISDN 2x8 D balení: 1 ks hmot.: 0,060 kg/ks	ISDN 2x8 A balení: 1 ks hmot.: 0,060 kg/ks
obj. č.	obj. č.	obj. č.	obj. č.	obj. č.	obj. č.
7391501	7391552	7391587	7391595	7391625	7391633

Kryt

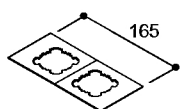

GAD 1-1 + SW/N
balení: 1 ks
hmot.: 0,027 kg/ks

obj. č. PVC	
7380933	

Kryt

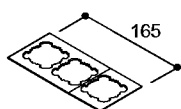

GAD 2-1 + SW/N
balení: 1 ks
hmot.: 0,022 kg/ks

obj. č. PVC	
7380941	

Kryt

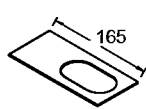

GAD 2 B/4-6
balení: 1 ks
hmot.: 0,027 kg/ks

obj. č. PVC	
7381190	

Kryt

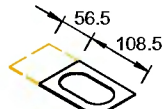

GAD 2 B + SW/N
balení: 1 ks
hmot.: 0,016 kg/ks

obj. č. PVC	
7381263	

Kryt

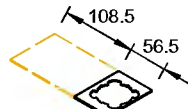

GAD 1/3 + SW/N
balení: 1 ks
hmot.: 0,011 kg/ks

obj. č. PVC	
7380976	

Kryt



GAD 1/2 + SW/N
balení: 1 ks
hmot.: 0,014 kg/ks

obj. č. PVC	
7380968	

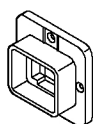

pro techniku LAN

AD-L
balení: 1 ks
hmot.: 0,010 kg/ks

obj. č. PA	
7381646	



pro techniku Twi-nax

AD-T
balení: 1 ks
hmot.: 0,010 kg/ks

obj. č. PA	
7381654	

Šňůrový vývod

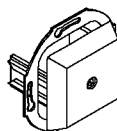

SA
balení: 1 ks
hmot.: 0,026 kg/ks

obj. č.	
7371098	

Telefonní přípojovací jednotka

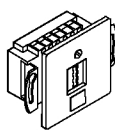

TAE 6 F
balení: 1 ks
hmot.: 0,040 kg/ks

obj. č.	
7371500	

Telefonní přípojovací jednotka

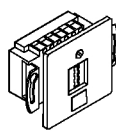

TAE 6 N
balení: 1 ks
hmot.: 0,040 kg/ks

obj. č.	
7371551	

Telefonní přípojovací jednotka

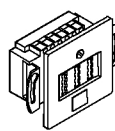

TAE 2x6/6 NFF
balení: 1 ks
hmot.: 0,048 kg/ks

obj. č.	
7371667	

Telefonní přípojovací jednotka

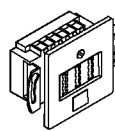

TAE 3/6 NFN
balení: 1 ks
hmot.: 0,042 kg/ks

obj. č.	
7371713	

Telefonní přípojovací jednotka

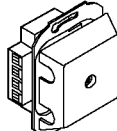

VDO 4
balení: 1 ks
hmot.: 0,051 kg/ks

obj. č.	
7371012	

Telefonní přípojovací jednotka

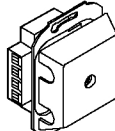

VDO 4/4
balení: 1 ks
hmot.: 0,065 kg/ks

obj. č.	
7371020	

Telefonní přípojovací jednotka

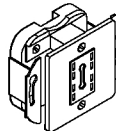

ADO 4
balení: 1 ks
hmot.: 0,065 kg/ks

obj. č.	
7371055	

Telefonní přípojovací jednotka

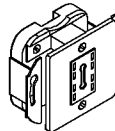

ADO 8
balení: 1 ks
hmot.: 0,095 kg/ks

obj. č.	
7371063	

Víko

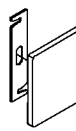



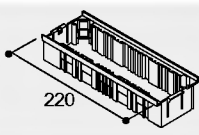
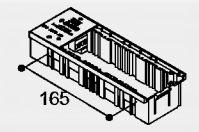

BAD
balení: 1 ks
hmot.: 0,015 kg/ks

obj. č.	
7371071	

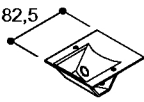

Přístrojová vložka 9/12

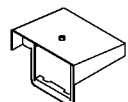
	GTK 9/12 balení: 1 ks hmot.: 0,097 kg/ks	GAD 1/9 balení: 1 ks hmot.: 0,042 kg/ks	GAD 2/9 balení: 1 ks hmot.: 0,037 kg/ks	GAD 3/9 balení: 1 ks hmot.: 0,033 kg/ks	GAD 1/2-2/9 + SW/N balení: 1 ks hmot.: 0,014 kg/ks
	obj. č. PA <hr/> 7382405	obj. č. PVC <hr/> 7383002	obj. č. PVC <hr/> 7383010	obj. č. PVC <hr/> 7383029	obj. č. PVC <hr/> 7383126
	UNS-A 9/12 balení: 1 ks hmot.: 0,170 kg/ks	GAD 1 balení: 1 ks hmot.: 0,032 kg/ks	GAD 2 balení: 1 ks hmot.: 0,027 kg/ks	GAD 3 balení: 1 ks hmot.: 0,022 kg/ks	
	obj. č. PA <hr/> 5091047	obj. č. PVC <hr/> 7381115	obj. č. PVC <hr/> 7381123	obj. č. PVC <hr/> 7381131	

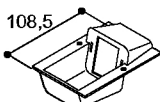
Přepážky, adaptéry a montážní misky pro přístrojové vložky

					
SW/N balení: 50 ks hmot.: 0,010 kg/ks	82,5 KO-GB balení: 1 ks hmot.: 0,018 kg/ks pro techniku BNC	82,5 D-Sub 25 GB balení: 1 ks hmot.: 0,035 kg/ks pro techniku D-Sub 25	ACO-GB balení: 1 ks hmot.: 0,077 kg/ks pro techniku Aco	SCD2-AD balení: 1 ks hmot.: 0,041 kg/ks pro techniku SCD2 Duplex	108,5 LT-GB balení: 1 ks hmot.: 0,035 kg/ks pro adaptéry AD-L a AD-T
obj. č. PVC <hr/> 7380984	obj. č. PA <hr/> 7381204	obj. č. PA <hr/> 7381239	obj. č. FS <hr/> 7381867	obj. č. ALU <hr/> 7381743	obj. č. PA <hr/> 7381603

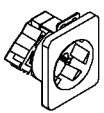
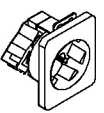
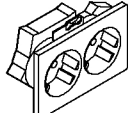
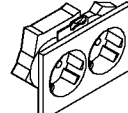
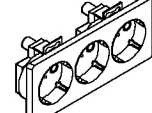
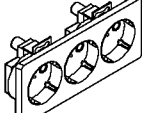
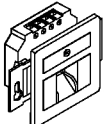
Přístroje pro přístrojové vložky

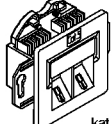
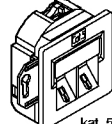
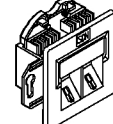
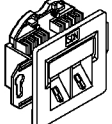
Zásuvka s ochranným kontaktem 	Zásuvka s ochranným kontaktem 	Zásuvka s ochranným kontaktem 	Zásuvka s ochranným kontaktem 	Zásuvka s ochranným kontaktem 	Zásuvka s ochranným kontaktem 
bílá SKSD 1 B balení: 1 ks hmot.: 0,062 kg/ks	oranžová SKSD OR balení: 1 ks hmot.: 0,062 kg/ks	bílá SKSD 2 B balení: 1 ks hmot.: 0,100 kg/ks	oranžová SKSD 2 OR balení: 1 ks hmot.: 0,100 kg/ks	bílá SKSD 3 B balení: 1 ks hmot.: 0,200 kg/ks	oranžová SKSD 3 OR balení: 1 ks hmot.: 0,200 kg/ks
obj. č. <hr/> 7371004	obj. č. <hr/> 7371438	obj. č. <hr/> 7371403	obj. č. <hr/> 7371411	obj. č. <hr/> 7371101	obj. č. <hr/> 7371144
Univerzální přípojovací jednotka 	Univerzální přípojovací jednotka 	Univerzální přípojovací jednotka 	Univerzální přípojovací jednotka 	Univerzální přípojovací jednotka 	Univerzální přípojovací jednotka 
UAE 8 (4) balení: 1 ks hmot.: 0,040 kg/ks	UAE 8/8 (4/4) balení: 1 ks hmot.: 0,048 kg/ks	kat. 5, stínění UAE 8/8 G balení: 1 ks hmot.: 0,060 kg/ks	kat. 5, dvojitě stínění UAE 8/8 DG balení: 1 ks hmot.: 0,070 kg/ks	ISDN 2x8 D balení: 1 ks hmot.: 0,060 kg/ks	ISDN 2x8 A balení: 1 ks hmot.: 0,060 kg/ks
obj. č. <hr/> 7391501	obj. č. <hr/> 7391552	obj. č. <hr/> 7391587	obj. č. <hr/> 7391595	obj. č. <hr/> 7391625	obj. č. <hr/> 7391633

Kryt 	Kryt 	kryt 	kryt 	kryt 	kryt 	kryt
GAD 2B/9 + SW/N balení: 1 ks hmot.: 0,016 kg/ks	GAD 1/2-1/9 + SW/N balení: 1 ks hmot.: 0,019 kg/ks	GAD 3 B balení: 1 ks hmot.: 0,020 kg/ks	GAD 2B/9-12 balení: 1 ks hmot.: 0,037 kg/ks	GAD 3 B/9 balení: 1 ks hmot.: 0,033 kg/ks	GAD 2/3-1/9 + SW/N balení: 1 ks hmot.: 0,024 kg/ks	GAD 2/3-2/9 + SW/N balení: 1 ks hmot.: 0,020 kg/ks
obj. č. PVC	obj. č. PVC	obj. č. PVC	obj. č. PVC	obj. č. PVC	obj. č. PVC	obj. č. PVC
7383150	7383118	7381352	7382944	7382960	7383061	7383088

kryt 	kryt 	kryt 	kryt 	kryt 	kryt
GAD 3 B balení: 1 ks hmot.: 0,020 kg/ks	GAD 1-1 + SW/N balení: 1 ks hmot.: 0,027 kg/ks	GAD 2-1 + SW/N balení: 1 ks hmot.: 0,022 kg/ks	GAD 2 B + SW/N balení: 1 ks hmot.: 0,016 kg/ks	GAD 1/3 + SW/N balení: 1 ks hmot.: 0,011 kg/ks	GAD 1/2 + SW/N balení: 1 ks hmot.: 0,014 kg/ks
obj. č. PVC	obj. č. PVC	obj. č. PVC	obj. č. PVC	obj. č. PVC	obj. č. PVC
7381352	7380933	7380941	7381263	7380976	7380968

AD-L
pro techniku LAN
balení: 1 ks
hmot.: 0,010 kg/ks

obj. č. PA
7381646

AD-T
pro techniku Twinax
balení: 1 ks
hmot.: 0,010 kg/ks

obj. č. PA
7381654

Šňůrový vývod 	Telefonní přípojovací jednotka 	Telefonní přípojovací jednotka 	Telefonní přípojovací jednotka 	Telefonní přípojovací jednotka
SA balení: 1 ks hmot.: 0,026 kg/ks	TAE 6 F balení: 1 ks hmot.: 0,040 kg/ks	TAE 6 N balení: 1 ks hmot.: 0,040 kg/ks	TAE 2x6/6 NFF balení: 1 ks hmot.: 0,048 kg/ks	TAE 3/6 NFN balení: 1 ks hmot.: 0,042 kg/ks
obj. č.	obj. č.	obj. č.	obj. č.	obj. č.
7371098	7371500	7371551	7371667	7371713

Telefonní přípojovací jednotka 	Telefonní přípojovací jednotka 	Telefonní přípojovací jednotka 	Telefonní přípojovací jednotka 	Víko
VDO 4 balení: 1 ks hmot.: 0,051 kg/ks	VDO 4/4 balení: 1 ks hmot.: 0,065 kg/ks	ADO 4 balení: 1 ks hmot.: 0,065 kg/ks	ADO 8 balení: 1 ks hmot.: 0,095 kg/ks	BAD balení: 1 ks hmot.: 0,015 kg/ks
obj. č.	obj. č.	obj. č.	obj. č.	obj. č.
7371012	7371020	7371055	7371063	7371071

Příslušenství a přístrojové nástavce

Přístrojový nástavec

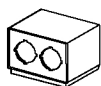

ZS KL J.
balení: 1 ks
hmot.: 1,355 kg/ks

verze	obj. č. FS
.. 1/1	7370008
.. 2/1	7370083
.. 2/2	7370091

Přístrojový nástavec

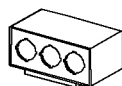

ZS GR J.
balení: 1 ks
hmot.: 1,725 kg/ks

verze	obj. č. FS
.. 3/2	7370156
.. 3/3	7370164

Příčná přepážka pro přístrojové nástavce

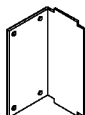

TW-Q
balení: 1 ks
hmot.: 0,037 kg/ks

obj. č. FS
7370318

Montážní rám

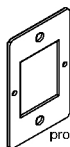

ANB-ZS
balení: 1 ks
hmot.: 0,018 kg/ks

obj. č. FS
7370326

Adaptér

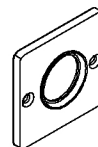

AD-K-ZS
balení: 1 ks
hmot.: 0,010 kg/ks

obj. č. PA
7381719

Adaptér

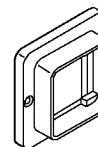

AD-L-ZS
balení: 1 ks
hmot.: 0,010 kg/ks

obj. č. PA
7381700

Telefonní přípojovací jednotka

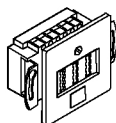

TAE 2x6/6 NFF
balení: 1 ks
hmot.: 0,048 kg/ks

obj. č.
7371667

Telefonní přípojovací jednotka

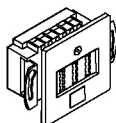

TAE 3/6 NFN
balení: 1 ks
hmot.: 0,042 kg/ks

obj. č.
7371713

Univerzální přípojovací jednotka

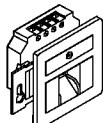

UAE 8 (4)
balení: 1 ks
hmot.: 0,040 kg/ks

obj. č.
7391501

Univerzální přípojovací jednotka

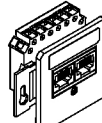

UAE 8/8 (4/4)
balení: 1 ks
hmot.: 0,048 kg/ks

obj. č.
7391552

Univerzální přípojovací jednotka

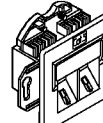

UAE 8/8 G
balení: 1 ks
hmot.: 0,060 kg/ks

obj. č.
7391587

Univerzální přípojovací jednotka

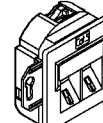

UAE 8/8 DG
balení: 1 ks
hmot.: 0,070 kg/ks

obj. č.
7391595

Kobercové šablony



TS 4-6
balení: 1 ks
hmot.: 1,300 kg/ks

obj. č. FS
7356501

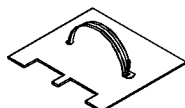

TS 9-12
balení: 1 ks
hmot.: 2,200 kg/ks

obj. č. FS
7356536



TS 7-10/5 R
balení: 1 ks
hmot.: 1,300 kg/ks

obj. č. FS
7356552

Zásuvka s ochranným kontaktem

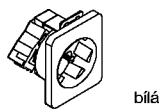

bílá

SKSD 1 B
balení: 1 ks
hmot.: 0,062 kg/ks

obj. č.

7371004

Zásuvka s ochranným kontaktem

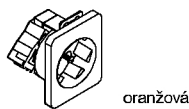

oranžová

SKSD OR
balení: 1 ks
hmot.: 0,062 kg/ks

obj. č.

7371438

Víko

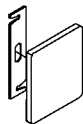

BAD
balení: 1 ks
hmot.: 0,015 kg/ks

obj. č.

7371071

Šňůrový vývod

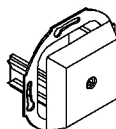

SA
balení: 1 ks
hmot.: 0,026 kg/ks

obj. č.

7371098

Telefonní přípojovací jednotka

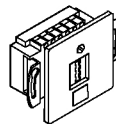

TAE 6 F
balení: 1 ks
hmot.: 0,040 kg/ks

obj. č.

7371500

Telefonní přípojovací jednotka

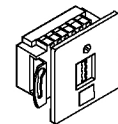

TAE 6 N
balení: 1 ks
hmot.: 0,040 kg/ks

obj. č.

7371551

Univerzální přípojovací jednotka

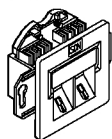

ISDN 2x8 D
balení: 1 ks
hmot.: 0,060 kg/ks

obj. č.

7391625

Univerzální přípojovací jednotka

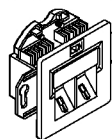

ISDN 2x8 A
balení: 1 ks
hmot.: 0,060 kg/ks

obj. č.

7391633

Telefonní přípojovací jednotka

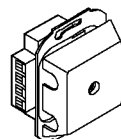

VDO 4
balení: 1 ks
hmot.: 0,051 kg/ks

obj. č.

7371012

Telefonní přípojovací jednotka

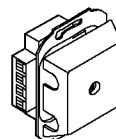

VDO 4/4
balení: 1 ks
hmot.: 0,065 kg/ks

obj. č.

7371020

Telefonní přípojovací jednotka

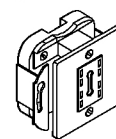

ADO 4
balení: 1 ks
hmot.: 0,065 kg/ks

obj. č.

7371055

Telefonní přípojovací jednotka

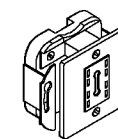

ADO 8
balení: 1 ks
hmot.: 0,095 kg/ks

obj. č.

7371063



UFS. Podlahové systémy

Objednací informace a technická data

◀ [zpět k přehledu katalog](#)

◀ [zpět k přehledu UFS](#)

■ **Systém do dutých a dvojitých podlah**

● **Přehled systému do dvojitých a dutých podlah**

- ▶ Příslušenství k dvojitým a dutým podlahám
 - ▶ Přístrojová vložka
 - ▶ Přístrojový nastavec



Přehled systému do dvojitých a dutých podlah

Přístrojové jednotky

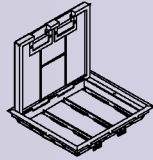

Svorkovnice DBV-T/8

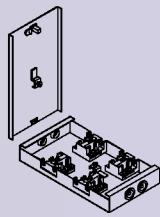

Svorkovnice DBV-T/12

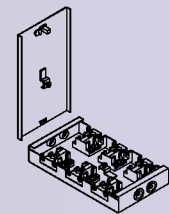

Svorkovnice DBV-SS6

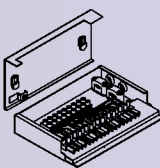

Svorkovnice DBV-SS12

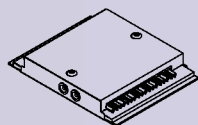

Instalační přístroje

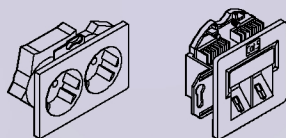

Typ DB a HB

- | | | |
|---|---|------------------|
| 1 | 4–6násobné přístrojové jednotky s upevňovací sadou | strana 126 |
| 2 | 9-12násobné přístrojové jednotky s upevňovací sadou | strana 126 |
| 3 | 7-10násobné přístrojové jednotky s upevňovací sadou | strana 126 |
| 4 | Svorkovnice pro dvojitě podlahy DBV-T/8 | strana 126 |
| 5 | Svorkovnice pro dvojitě podlahy DBV-SS/6 | strana 126 |
| 6 | Svorkovnice pro dvojitě podlahy DBV-SS/12 | strana 126 |

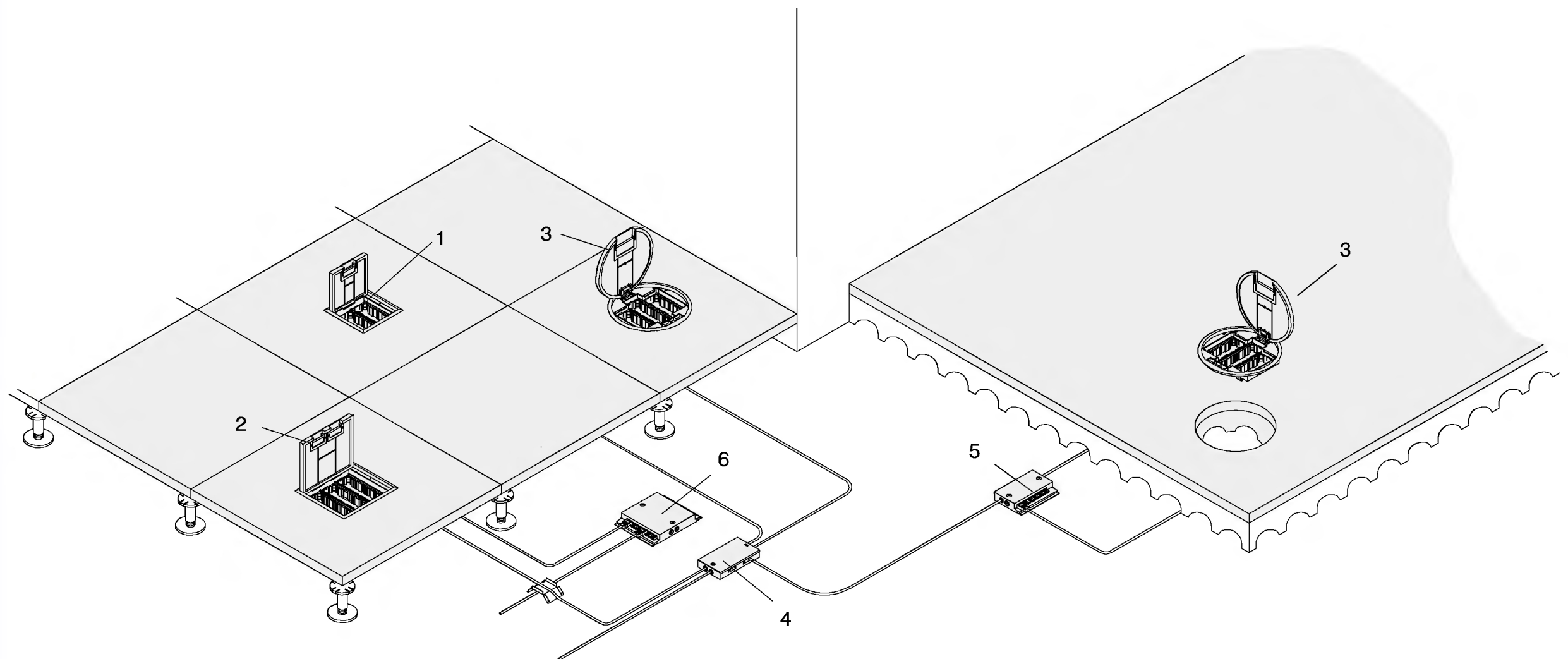

4/6

Osazení

9/12

Osazení

7/10

Osazení

Příslušenství k dvojitým a dutým podlahám

Přístrojové jednotky 4/6 a 9/12* s ochranným rámečkem

Dvojitě podlahy
Duté podlahy

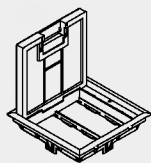

GEE 4/6-5
balení: 1 ks
hmot.: 1,217 kg/ks

barva	obj. č. PA + FS
šedá	7355513
béžová	7355521
hnědá	7355548
grafitově černá	7355564

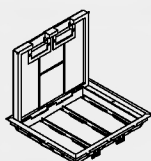

GEE 9/12-5
balení: 1 ks
hmot.: 2,570 kg/ks

barva	obj. č. PA + FS
šedá	7355602
béžová	7355610
hnědá	7355629
grafitově černá	7355653

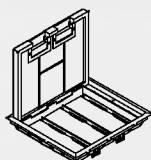

GEE 9/12-10
balení: 1 ks
hmot.: 2,580 kg/ks

barva	obj. č. PA + FS
šedá	7355742
béžová	7355750
hnědá	7355769
grafitově černá	7355785

Přístrojová vložka

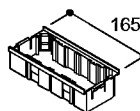

GTK 4/6
balení: 1 ks
hmot.: 0,072 kg/ks

obj. č. PA
7382308

Přístrojová vložka s vestavěnou přepěťovou ochranou

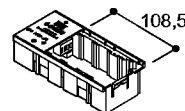

UNS-A 4/6
balení: 1 ks
hmot.: 0,150 kg/ks

obj. č. PA
5091039

Přístrojová vložka

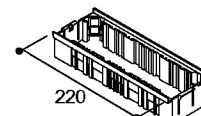

GTK 9/12
balení: 1 ks
hmot.: 0,097 kg/ks

obj. č. PA
7382405

GTK 9/12
balení: 1 ks
hmot.: 0,097 kg/ks

obj. č. PA
7382405

Přístrojové jednotky 7/10** s ochranným rámečkem

Dvojitě podlahy
Duté podlahy
včetně BFS DB-15/340R

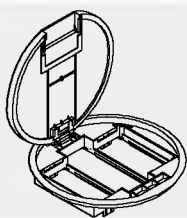

GEE 7/10-5 R
balení: 1 ks
hmot.: 3,100 kg/ks

barva	obj. č. PA + FS
šedá	7356005
béžová	7356013
hnědá	7356021
grafitově černá	7356056

Přístrojová vložka

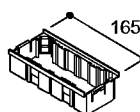

GTK 4/6
balení: 1 ks
hmot.: 0,072 kg/ks

obj. č. PA
7382308

Přístrojová vložka s vestavěnou přepěťovou ochranou



UNS-A 4/6
balení: 1 ks
hmot.: 0,150 kg/ks

obj. č. PA
5091039

Přístrojová vložka

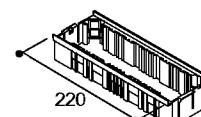

GTK 9/12
balení: 1 ks
hmot.: 0,097 kg/ks

obj. č. PA
7382405

Příslušenství k dvojitým podlahám

Svorkovnice, silno-
proudá, ocel

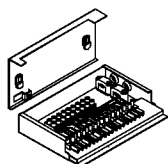

DBV-SS6
balení: 1 ks
hmot.: 1,000 kg/ks

obj. č. FS
7391021

Svorkovnice, silno-
proudá

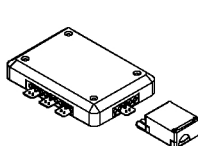

DBV-SS6K
balení: 1 ks
hmot.: 0,325 kg/ks

obj. č.
7391153

Svorkovnice, silno-
proudá

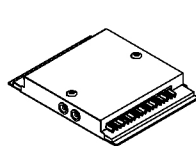

DBV-SS12
balení: 1 ks
hmot.: 1,900 kg/ks

obj. č.
7391056

Svorkovnice pro tele-
fonní linky

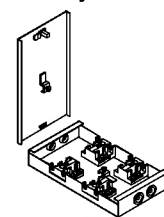

DBV-T/8
balení: 1 ks
hmot.: 0,753 kg/ks

obj. č.
7390548

Svorkovnice pro tele-
fonní linky

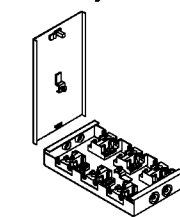

DBV-T/12
balení: 1 ks
hmot.: 0,753 kg/ks

obj. č.
7390580

Silový přívod do
DBV-SS..

černá

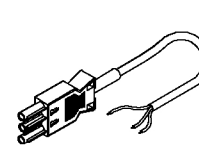

AL-S 8 S
balení: 1 ks (8 m)
hmot.: 0,935 kg/ks

obj. č.
7390882

Přístrojová vložka
s vestavěnou pře-
pětovou ochranou

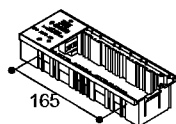

UNSA 9/12
balení: 1 ks
hmot.: 0,170 kg/ks

obj. č. PA	
5091047	

UNSA 9/12
balení: 1 ks
hmot.: 0,170 kg/ks

obj. č. PA	
5091047	

Upevňovací sada
pro dvojitou pod-
lahu

pro podlahovou desku
o tloušťce 3-30 mm

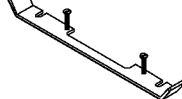

BFS DB-3/240
balení: 1 sada
hmot.: 0,240 kg/sada

obj. č. FS	
7390025	

BFS DB-3/340
balení: 1 sada
hmot.: 0,310 kg/sada

obj. č. FS	
7390149	

Upevňovací sada
pro dvojitou pod-
lahu

pro podlahovou desku
o tloušťce 15-50 mm

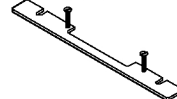

BFS DB-15/240
balení: 1 sada
hmot.: 0,210 kg/sada

obj. č. FS	
7390068	

BFS DB-15/340
balení: 1 sada
hmot.: 0,280 kg/sada

obj. č. FS	
7390181	

Upevňovací sada
pro dutou podlahu



BFS HB 240/340
balení: 1 sada
hmot.: 0,082 kg/sada

obj. č. FS	
7390440	

BFS HB 240/340
balení: 1 sada
hmot.: 0,082 kg/sada

obj. č. FS	
7390440	

BFS HB 240/340
balení: 1 sada
hmot.: 0,082 kg/sada

obj. č. FS	
7390440	

Přístrojová vložka
s vestavěnou pře-
pětovou ochranou

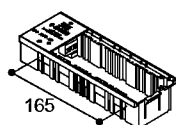

UNSA 9/12
balení: 1 ks
hmot.: 0,170 kg/ks

obj. č. PA	
5091047	

Upevňovací sada
pro dvojitou pod-
lahu

pro podlahovou desku
o tloušťce 3-50 mm

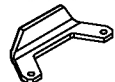

BFS DB-15/340 R
balení: 1 sada
hmot.: 0,050 kg/sada

obj. č. FS	
7390297	

Upevňovací sada
pro dutou podlahu

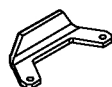

BFS HB 340 R
balení: 1 sada
hmot.: 0,060 kg/sada

obj. č. FS	
7390483	

Ucpávka do duté
podlahy



SK HB 319
balení: 1 ks
hmot.: 0,280 kg/ks

obj. č. PS	
7390386	

Víko



BDR 7/10 R
balení: 1 ks
hmot.: 2,700 kg/ks

barva	obj. č. PA+FS
šedá	7368003
běžová	7368011
hnědá	7368038
zelená	7368046

Sdělovací vedení pro
DBV-T8+T12

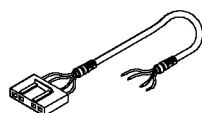

AL-T6
balení: 1 ks (6 m)
hmot.: 0,135 kg/ks

obj. č.	
7390602	

Sdělovací vedení pro
DBV-T8+T12

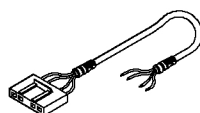

AL-T8
balení: 1 ks (8 m)
hmot.: 0,183 kg/ks

obj. č.	
7390815	

Přístrojové vložky, kryty, příslušenství, přístroje

Přístrojová vložka 4/6

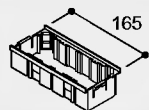

GTK 4/6
balení: 1 ks
hmot.: 0,072 kg/ks

obj. č.	PA
7382308	

Kryt

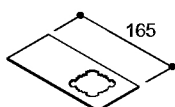

GAD 1
balení: 1 ks
hmot.: 0,032 kg/ks

obj. č.	PVC
7381115	

Kryt

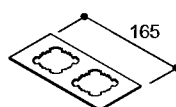

GAD 2
balení: 1 ks
hmot.: 0,027 kg/ks

obj. č.	PVC
7381123	

Kryt

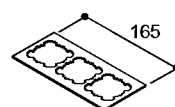

GAD 3
balení: 1 ks
hmot.: 0,022 kg/ks

obj. č.	PVC
7381131	

Kryt

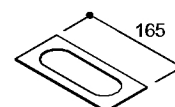

GAD 3 B
balení: 1 ks
hmot.: 0,020 kg/ks

obj. č.	PVC
7381352	



UNS-A 4/6
balení: 1 ks
hmot.: 0,150 kg/ks

obj. č.	PA
5091039	

Kryt

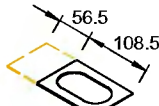

GAD 2 B + SW/N
balení: 1 ks
hmot.: 0,016 kg/ks

obj. č.	PVC
7381263	

Kryt

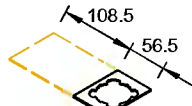

GAD 1/3 + SW/N
balení: 1 ks
hmot.: 0,011 kg/ks

obj. č.	PVC
7380976	

Kryt

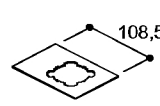

GAD 2/3/N
balení: 1 ks
hmot.: 0,022 kg/ks

obj. č.	PVC
7381328	

Přepážky, adaptéry a montážní misky pro přístrojové vložky



SW/N
balení: 50 ks
hmot.: 0,010 kg/ks

obj. č.	PVC
7380984	

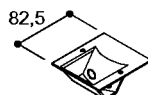

pro techniku BNC

KO-GB
balení: 1 ks
hmot.: 0,018 kg/ks

obj. č.	PA
7381204	



pro techniku D-Sub 25

D-Sub 25 GB
balení: 1 ks
hmot.: 0,035 kg/ks

obj. č.	PA
7381239	

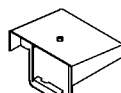

pro techniku Aco

ACO-GB
balení: 1 ks
hmot.: 0,077 kg/ks

obj. č.	FS
7381867	



pro techniku SCD2 Duplex

SCD2-AD
balení: 1 ks
hmot.: 0,041 kg/ks

obj. č.	ALU
7381743	

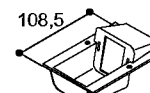

pro adaptéry AD-L a AD-T

LT-GB
balení: 1 ks
hmot.: 0,035 kg/ks

obj. č.	PA
7381603	

Přístroje pro přístrojové vložky

Zásuvka s ochranným kontaktem

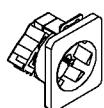

bílá

SKSD 1 B
balení: 1 ks
hmot.: 0,062 kg/ks

obj. č.	
7371004	

Zásuvka s ochranným kontaktem

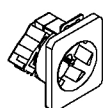

oranžová

SKSD OR
balení: 1 ks
hmot.: 0,062 kg/ks

obj. č.	
7371438	

Zásuvka s ochranným kontaktem

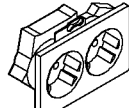

bílá

SKSD 2 B
balení: 1 ks
hmot.: 0,100 kg/ks

obj. č.	
7371403	

Zásuvka s ochranným kontaktem

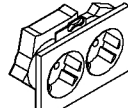

oranžová

SKSD 2 OR
balení: 1 ks
hmot.: 0,100 kg/ks

obj. č.	
7371411	

Zásuvka s ochranným kontaktem

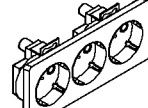

bílá

SKSD 3 B
balení: 1 ks
hmot.: 0,200 kg/ks

obj. č.	
7371101	

Zásuvka s ochranným kontaktem

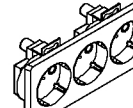

oranžová

SKSD 3 OR
balení: 1 ks
hmot.: 0,200 kg/ks

obj. č.	
7371144	

Univerzální přípojovací jednotka

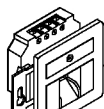

UAE 8 (4)
balení: 1 ks
hmot.: 0,040 kg/ks

obj. č.	
7391501	

Univerzální přípojovací jednotka

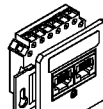

UAE 8/8 (4/4)
balení: 1 ks
hmot.: 0,048 kg/ks

obj. č.	
7391552	

Univerzální přípojovací jednotka

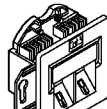

kat. 5, stínění

UAE 8/8 G
balení: 1 ks
hmot.: 0,060 kg/ks

obj. č.	
7391587	

Univerzální přípojovací jednotka

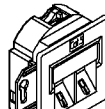

kat. 5, dvojitě stínění

UAE 8/8 DG
balení: 1 ks
hmot.: 0,070 kg/ks

obj. č.	
7391595	

Univerzální přípojovací jednotka

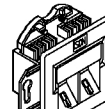

ISDN 2x8 D
balení: 1 ks
hmot.: 0,060 kg/ks

obj. č.	
7391625	

Univerzální přípojovací jednotka

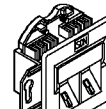

ISDN 2x8 A
balení: 1 ks
hmot.: 0,060 kg/ks

obj. č.	
7391633	

Kryt

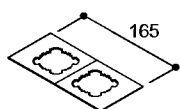

GAD 1-1 + SW/N
balení: 1 ks
hmot.: 0,027 kg/ks

obj. č.	PVC
7380933	

Kryt

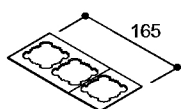

GAD 2-1 + SW/N
balení: 1 ks
hmot.: 0,022 kg/ks

obj. č.	PVC
7380941	

Kryt

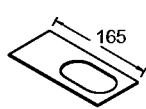

GAD 2 B/4-6
balení: 1 ks
hmot.: 0,027 kg/ks

obj. č.	PVC
7381190	

Kryt

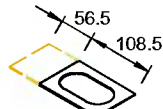

GAD 2 B + SW/N
balení: 1 ks
hmot.: 0,016 kg/ks

obj. č.	PVC
7381263	

Kryt

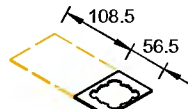

GAD 1/3 + SW/N
balení: 1 ks
hmot.: 0,011 kg/ks

obj. č.	PVC
7380976	

Kryt



GAD 1/2 + SW/N
balení: 1 ks
hmot.: 0,014 kg/ks

obj. č.	PVC
7380968	

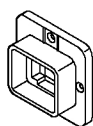

pro techniku LAN

AD-L
balení: 1 ks
hmot.: 0,010 kg/ks

obj. č.	PA
7381646	



pro techniku TwiMax

AD-T
balení: 1 ks
hmot.: 0,010 kg/ks

obj. č.	PA
7381654	

Šňůrový vývod

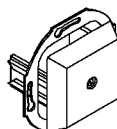

SA
balení: 1 ks
hmot.: 0,026 kg/ks

obj. č.	
7371098	

Telefonní přípojovací jednotka

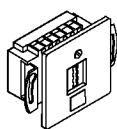

TAE 6 F
balení: 1 ks
hmot.: 0,040 kg/ks

obj. č.	
7371500	

Telefonní přípojovací jednotka

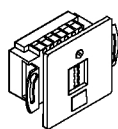

TAE 6 N
balení: 1 ks
hmot.: 0,040 kg/ks

obj. č.	
7371551	

Telefonní přípojovací jednotka

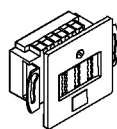

TAE 2x6/6 NFF
balení: 1 ks
hmot.: 0,048 kg/ks

obj. č.	
7371667	

Telefonní přípojovací jednotka

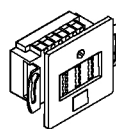

TAE 3/6 NFN
balení: 1 ks
hmot.: 0,042 kg/ks

obj. č.	
7371713	

Telefonní přípojovací jednotka

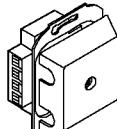

VDO 4
balení: 1 ks
hmot.: 0,051 kg/ks

obj. č.	
7371012	

Telefonní přípojovací jednotka

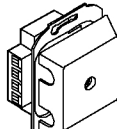

VDO 4/4
balení: 1 ks
hmot.: 0,065 kg/ks

obj. č.	
7371020	

Telefonní přípojovací jednotka

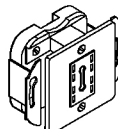

ADO 4
balení: 1 ks
hmot.: 0,065 kg/ks

obj. č.	
7371055	

Telefonní přípojovací jednotka

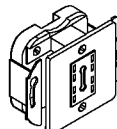

ADO 8
balení: 1 ks
hmot.: 0,095 kg/ks

obj. č.	
7371063	

Víko

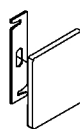



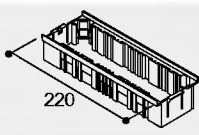
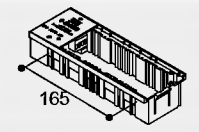

BAD
balení: 1 ks
hmot.: 0,015 kg/ks

obj. č.	
7371071	

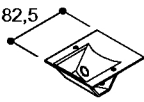

Přístrojová vložka 9/12

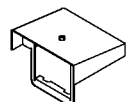
	GTK 9/12 balení: 1 ks hmot.: 0,097 kg/ks	GAD 1/9 balení: 1 ks hmot.: 0,042 kg/ks	GAD 2/9 balení: 1 ks hmot.: 0,037 kg/ks	GAD 3/9 balení: 1 ks hmot.: 0,033 kg/ks	GAD 1/2-2/9 + SW/N balení: 1 ks hmot.: 0,014 kg/ks
	obj. č. PA 7382405	obj. č. PVC 7383002	obj. č. PVC 7383010	obj. č. PVC 7383029	obj. č. PVC 7383126
	UNS-A 9/12 balení: 1 ks hmot.: 0,170 kg/ks	GAD 1 balení: 1 ks hmot.: 0,032 kg/ks	GAD 2 balení: 1 ks hmot.: 0,027 kg/ks	GAD 3 balení: 1 ks hmot.: 0,022 kg/ks	
	obj. č. PA 5091047	obj. č. PVC 7381115	obj. č. PVC 7381123	obj. č. PVC 7381131	

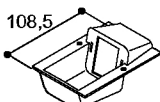
Přepážky, adaptéry a montážní misky pro přístrojové vložky

					
SW/N balení: 50 ks hmot.: 0,010 kg/ks	82,5 KO-GB balení: 1 ks hmot.: 0,018 kg/ks pro techniku BNC	82,5 D-Sub 25 GB balení: 1 ks hmot.: 0,035 kg/ks pro techniku D-Sub 25	ACO-GB balení: 1 ks hmot.: 0,077 kg/ks pro techniku Aco	SCD2-AD balení: 1 ks hmot.: 0,041 kg/ks pro techniku SCD2 Duplex	108,5 LT-GB balení: 1 ks hmot.: 0,035 kg/ks pro adaptéry AD-L a AD-T
obj. č. PVC 7380984	obj. č. PA 7381204	obj. č. PA 7381239	obj. č. FS 7381867	obj. č. ALU 7381743	obj. č. PA 7381603

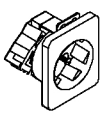
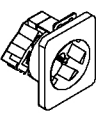
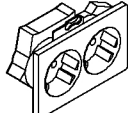
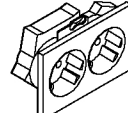
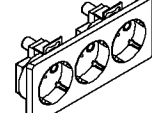
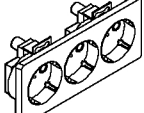
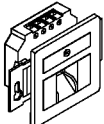
Přístroje pro přístrojové vložky

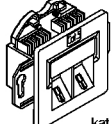
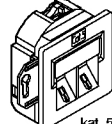
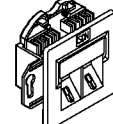
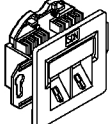
Zásuvka s ochranným kontaktem 	Zásuvka s ochranným kontaktem 	Zásuvka s ochranným kontaktem 	Zásuvka s ochranným kontaktem 	Zásuvka s ochranným kontaktem 	Zásuvka s ochranným kontaktem 
bílá SKSD 1 B balení: 1 ks hmot.: 0,062 kg/ks	oranžová SKSD OR balení: 1 ks hmot.: 0,062 kg/ks	bílá SKSD 2 B balení: 1 ks hmot.: 0,100 kg/ks	oranžová SKSD 2 OR balení: 1 ks hmot.: 0,100 kg/ks	bílá SKSD 3 B balení: 1 ks hmot.: 0,200 kg/ks	oranžová SKSD 3 OR balení: 1 ks hmot.: 0,200 kg/ks
obj. č. 7371004	obj. č. 7371438	obj. č. 7371403	obj. č. 7371411	obj. č. 7371101	obj. č. 7371144
Univerzální přípojovací jednotka 	Univerzální přípojovací jednotka 	Univerzální přípojovací jednotka 	Univerzální přípojovací jednotka 	Univerzální přípojovací jednotka 	Univerzální přípojovací jednotka 
UAE 8 (4) balení: 1 ks hmot.: 0,040 kg/ks	UAE 8/8 (4/4) balení: 1 ks hmot.: 0,048 kg/ks	kat. 5, stínění UAE 8/8 G balení: 1 ks hmot.: 0,060 kg/ks	kat. 5, dvojitě stínění UAE 8/8 DG balení: 1 ks hmot.: 0,070 kg/ks	ISDN 2x8 D balení: 1 ks hmot.: 0,060 kg/ks	ISDN 2x8 A balení: 1 ks hmot.: 0,060 kg/ks
obj. č. 7391501	obj. č. 7391552	obj. č. 7391587	obj. č. 7391595	obj. č. 7391625	obj. č. 7391633

Kryt 	Kryt 	kryt 	kryt 	kryt 	kryt 	kryt
GAD 2B/9 + SW/WN balení: 1 ks hmot.: 0,016 kg/ks	GAD 1/2-1/9 + SW/WN balení: 1 ks hmot.: 0,019 kg/ks	GAD 3 B balení: 1 ks hmot.: 0,020 kg/ks	GAD 2B/9-12 balení: 1 ks hmot.: 0,037 kg/ks	GAD 3 B/9 balení: 1 ks hmot.: 0,033 kg/ks	GAD 2/3-1/9 + SW/WN balení: 1 ks hmot.: 0,024 kg/ks	GAD 2/3-2/9 + SW/WN balení: 1 ks hmot.: 0,020 kg/ks
obj. č. PVC	obj. č. PVC	obj. č. PVC	obj. č. PVC	obj. č. PVC	obj. č. PVC	obj. č. PVC
7383150	7383118	7381352	7382944	7382960	7383061	7383088

kryt 	kryt 	kryt 	kryt 	kryt 	kryt
GAD 3 B balení: 1 ks hmot.: 0,020 kg/ks	GAD 1-1 + SW/WN balení: 1 ks hmot.: 0,027 kg/ks	GAD 2-1 + SW/WN balení: 1 ks hmot.: 0,022 kg/ks	GAD 2 B + SW/WN balení: 1 ks hmot.: 0,016 kg/ks	GAD 1/3 + SW/WN balení: 1 ks hmot.: 0,011 kg/ks	GAD 1/2 + SW/WN balení: 1 ks hmot.: 0,014 kg/ks
obj. č. PVC	obj. č. PVC	obj. č. PVC	obj. č. PVC	obj. č. PVC	obj. č. PVC
7381352	7380933	7380941	7381263	7380976	7380968

	pro techniku LAN
AD-L balení: 1 ks hmot.: 0,010 kg/ks	
obj. č. PA	
7381646	

	pro techniku Twinax
AD-T balení: 1 ks hmot.: 0,010 kg/ks	
obj. č. PA	
7381654	

Šňůrový vývod 	Telefonní přípojovací jednotka 	Telefonní přípojovací jednotka 	Telefonní přípojovací jednotka 	Telefonní přípojovací jednotka
SA balení: 1 ks hmot.: 0,026 kg/ks	TAE 6 F balení: 1 ks hmot.: 0,040 kg/ks	TAE 6 N balení: 1 ks hmot.: 0,040 kg/ks	TAE 2x6/6 NFF balení: 1 ks hmot.: 0,048 kg/ks	TAE 3/6 NFN balení: 1 ks hmot.: 0,042 kg/ks
obj. č.	obj. č.	obj. č.	obj. č.	obj. č.
7371098	7371500	7371551	7371667	7371713

Telefonní přípojovací jednotka 	Telefonní přípojovací jednotka 	Telefonní přípojovací jednotka 	Telefonní přípojovací jednotka 	Víko
VDO 4 balení: 1 ks hmot.: 0,051 kg/ks	VDO 4/4 balení: 1 ks hmot.: 0,065 kg/ks	ADO 4 balení: 1 ks hmot.: 0,065 kg/ks	ADO 8 balení: 1 ks hmot.: 0,095 kg/ks	BAD balení: 1 ks hmot.: 0,015 kg/ks
obj. č.	obj. č.	obj. č.	obj. č.	obj. č.
7371012	7371020	7371055	7371063	7371071

Příslušenství a přístrojové nástavce

Přístrojový nástavec

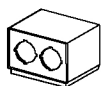

ZS KL J.
balení: 1 ks
hmot.: 1,355 kg/ks

verze	obj. č. FS
.. 1/1	7370008
.. 2/1	7370083
.. 2/2	7370091

Přístrojový nástavec

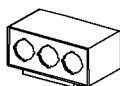

ZS GR J.
balení: 1 ks
hmot.: 1,725 kg/ks

verze	obj. č. FS
.. 3/2	7370156
.. 3/3	7370164

Příčná přepážka pro přístrojové nástavce

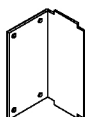

TW-Q
balení: 1 ks
hmot.: 0,037 kg/ks

obj. č. FS
7370318

Montážní rám

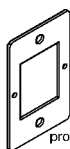

ANB-ZS
balení: 1 ks
hmot.: 0,018 kg/ks

obj. č. FS
7370326

Adaptér

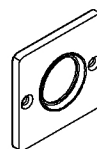

AD-K-ZS
balení: 1 ks
hmot.: 0,010 kg/ks

obj. č. PA
7381719

Adaptér

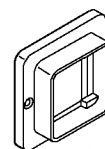

AD-L-ZS
balení: 1 ks
hmot.: 0,010 kg/ks

obj. č. PA
7381700

Telefonní přípojovací jednotka

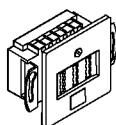

TAE 2x6/6 NFF
balení: 1 ks
hmot.: 0,048 kg/ks

obj. č.
7371667

Telefonní přípojovací jednotka

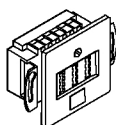

TAE 3/6 NFN
balení: 1 ks
hmot.: 0,042 kg/ks

obj. č.
7371713

Univerzální přípojovací jednotka

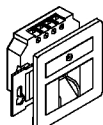

UAE 8 (4)
balení: 1 ks
hmot.: 0,040 kg/ks

obj. č.
7391501

Univerzální přípojovací jednotka

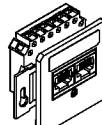

UAE 8/8 (4/4)
balení: 1 ks
hmot.: 0,048 kg/ks

obj. č.
7391552

Univerzální přípojovací jednotka

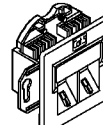

UAE 8/8 G
balení: 1 ks
hmot.: 0,060 kg/ks

obj. č.
7391587

Univerzální přípojovací jednotka

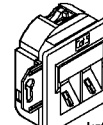

UAE 8/8 DG
balení: 1 ks
hmot.: 0,070 kg/ks

obj. č.
7391595

Kobercové šablony



TS 4-6
balení: 1 ks
hmot.: 1,300 kg/ks

obj. č. FS
7356501

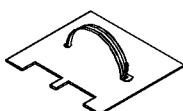

TS 9-12
balení: 1 ks
hmot.: 2,200 kg/ks

obj. č. FS
7356536



TS 7-10/5 R
balení: 1 ks
hmot.: 1,300 kg/ks

obj. č. FS
7356552

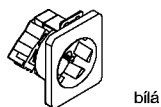
Zásuvka s ochranným kontaktem

bílá

SKSD 1 B
 balení: 1 ks
 hmot.: 0,062 kg/ks

obj. č.	
7371004	

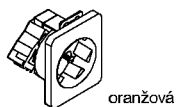
Zásuvka s ochranným kontaktem

oranžová

SKSD OR
 balení: 1 ks
 hmot.: 0,062 kg/ks

obj. č.	
7371438	

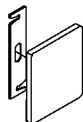
Víko

BAD
 balení: 1 ks
 hmot.: 0,015 kg/ks

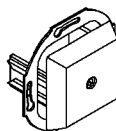
obj. č.	
7371071	

Šňůrový vývod

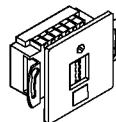
SA
 balení: 1 ks
 hmot.: 0,026 kg/ks

obj. č.	
7371098	

Telefonní přípojovací jednotka

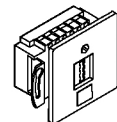
TAE 6 F
 balení: 1 ks
 hmot.: 0,040 kg/ks

obj. č.	
7371500	

Telefonní přípojovací jednotka

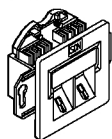
TAE 6 N
 balení: 1 ks
 hmot.: 0,040 kg/ks

obj. č.	
7371551	

Univerzální přípojovací jednotka

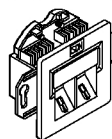
ISDN 2x8 D
 balení: 1 ks
 hmot.: 0,060 kg/ks

obj. č.	
7391625	

Univerzální přípojovací jednotka

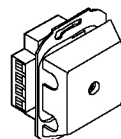
ISDN 2x8 A
 balení: 1 ks
 hmot.: 0,060 kg/ks

obj. č.	
7391633	

Telefonní přípojovací jednotka

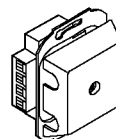
VDO 4
 balení: 1 ks
 hmot.: 0,051 kg/ks

obj. č.	
7371012	

Telefonní přípojovací jednotka

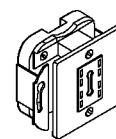
VDO 4/4
 balení: 1 ks
 hmot.: 0,065 kg/ks

obj. č.	
7371020	

Telefonní přípojovací jednotka

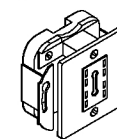
ADO 4
 balení: 1 ks
 hmot.: 0,065 kg/ks

obj. č.	
7371055	

Telefonní přípojovací jednotka

ADO 8
 balení: 1 ks
 hmot.: 0,095 kg/ks

obj. č.	
7371063	



UFS. Podlahové systémy

Objednací informace a technická data

◀ [zpět k přehledu katalog](#)

◀ [zpět k přehledu UFS](#)

■ Info

- ▶ Vysvětlení a poznámky k materiálům
- ▶ Označení a zkartky materiálů



Vysvětlení a poznámky k materiálům

Plastové výrobky uvedené v tomto katalogu se všeobecně vyrábějí v šedé barvě (elektromateriál – barva světle šedá RAL 7035 nebo šedobílá RAL 9002, hromosvodářský materiál – barva břidlicově šedá). Některé výrobky se kromě toho dodávají i v dalších barvách.

Barevná provedení, která se liší od tohoto standardu, je možné vyrábět jediné ve zvláštních sériích. V takových případech je nutno počítat s příplatkem závislým na požadovaném množství.

Ocelové pancéřové trubky DIN 49 020 Jm. velikost	Izolační materiály pro střední a velké namáhání podle DIN 49 016 Jmenovitá velikost	Vnější Ø mm
(Pg 7)	-	12,5
Pg 9	9	15,2
Pg 11	11	18,6
Pg 13,5	13,5	20,4
Pg 16	16	22,5
Pg 21	21	28,3
Pg 29	29	37
Pg 36	36	47
Pg 42	42	54
Pg 48	48	59,3
Izolační materiály pro lehké namáhání podle bývalé DIN 49 026		
Jmenovitá velikost	Vnější Ø mm	
11	12,7	
13,5	15,3	
16	17,9	
23	25	
29	31,2	
36	38,6	
42	45	
48	51	
Izolační materiály pro lehké namáhání podle DIN 49 017		
Jmenovitá velikost	Vnější Ø mm	
9	10,1	
11	13	
13,5	15,8	
16	18,7	
19	21,2	
23	28,5	
Vodovodní trubky, trubky se závitem podle DIN 2440, 2441		
Označení	Vnější Ø mm	
1/4l	13,5	
3/8l	17,2	
1/2l	21,3	
3/4l	26,9	
1l	33,7	
1 1/4l	42,4	
1 1/2l	48,3	
2l	60,3	
2 1/2l	76,1	
3l	88,9	
4l	114,3	
5l	139,7	
6l	165,1	

Vnější Ø kabelů a vedení			
Průřez	Vnější Ø NYM mm	Vnější Ø NYY (cca) mm	Vnější Ø NYCY NYCWX (cca) mm
2 x 1,5	8,4- 9,8		12
2 x 2,5	9,6-11		13
2 x 4	11 -12,5		15
2 x 6	12 -13,5		16
2 x 10	15 -17		17,5
2 x 16	17 -20		20
2 x 25	21 -24		-
2 x 35	23,5-27,5		-
3 x 1,5	8,8-10,5	11-14	13
3 x 2,5	10 -11,5	12-15	14
3 x 4	11,5-13	14-17	15
3 x 6	12 -15	15-18	17
3 x 10	16 -18	17-20	18,5
3 x 16	28,5-22	19-22	20,5
3 x 25	22,5-26	-	26,5
3 x 35	25 -29,5	-	28
4 x 1,5	9,5-11	12-16	14
4 x 2,5	11 -12,5	13-17	15
4 x 4	12,5-14,5	15-19	16
4 x 6	14,5-16,5	16-20	18
4 x 10	17 -19,5	18-22	20,5
4 x 16	20,5-23,5	21-25	24
4 x 25	25 -28,5	25-32	29
4 x 35	27,5-32	27-34	31
5 x 1,5	9,9-12	13-16	
5 x 2,5	11,5-13,5	14-17	
5 x 4	14 -16,5	16-19	
5 x 6	15,5-18	18-21	
5 x 10	18,5-21,5	20-23	
5 x 16	22,5-26	22-25	
5 x 25	27,5-31,5	27-33	
5 x 35	30,5-35,5	-	

Označení a zkratky materiálů

Kovy

St* – Ocel

G* – Ocel, galvanicky pozinkovaná

FS* – Ocel, pásově pozinkovaná

podle DIN EN 10147

F* – Ocel, žárově pozinkovaná

podle DIN 267, část 10

FT* – Ocel, pozinkovaná ponorem

podle DIN EN ISO 1461

GA* – Galfan potahovaný

Lepší pozinkování

VA* – Ušlechtilá nerez ocel

VA + V2A = materiál č. 1.4301; V4A = materiál č. 1.4571

St* (Cu) – Ocel, poměděná

Cu – Měď

Alu – Hliník

Zn – Zinek / zinek litý pod tlakem

Ms – Mosaz

TG – Temp. litina

Levasint – Levasint potahovaný

F-St* – Pružinová ocel, pozinkovaná

Deltatone 500 (nalakováno)

Feran – Feranband

Ocel, plátovaná hliníkem

GC – Ocel, galvanicky pozinkovaná
a žlutě chromátovaná

* Zkratka firmy OBO

Upozornění:

Šrouby, matice, podložky, pružné prstence atd. se dodávají žárově pozinkované s minimální tloušťkou vrstvy 40 my podle DIN 267, část 10, pokud není výslovně uvedeno jinak.

Označení a zkratky materiálů

Plasty

Duroplast

UF — Aminoplast, typ 131,5

Na krabice, šroubová spojení a přichytky

Tepelná odolnost:

stálá do 65 °C, krátkodobá do 90 °C

a do cca minus 40 °C.

MF — Melaminová pryskyřice, typ 150

Na svorkovnice

Tepelná odolnost:

stálá do 80 °C, krátkodobá do 110 °C

a do cca minus 40 °C*.

Stálá vůči:

Alkohol, ester, éter, benzol, benzín, minerální olej, tuky, slabé louhy, voda.

Omezeně stálá vůči:

Slabé kyseliny.

Nestálá vůči:

Silné kyseliny, silné louhy.

Téměř bez nebezpečí vzniku trhlin z prnutí.

PE — Polyetylén

Tepelná odolnost:

Tvrdé typy stálá do cca 90 °C, krátkodobá do cca 105 °C, měkké typy stálá do cca 80 °C, krátkodobá do cca 100 °C, a do cca minus 40 °C*.

Stálý vůči:

Louhy a anorganické kyseliny.

Omezeně stálý vůči:

Aceton, organické kyseliny, benzín, benzol, nafta, většina olejů.

Nestálý vůči:

Chlor, uhlovodíky, oxidující kyseliny.

Nebezpečí vzniku trhlin z prnutí:

Relativně vysoké

Trhliny mohou být mimo jiné způsobeny acetonem, různými alkoholy, kyselinou mravenčí, etanolem, benzínem, benzolem, kyselinou máselnou, kyselinou octovou, formaldehydem, různými oleji, petrolejem, propanolem, kyselinou dusičnou, kyselinou chlorovodíkovou, kyselinou sírovou, mýdlovými roztoky, terpentýnem, trichloretylénem, kyselinou citrónovou

PP — Polypropylén

Tepelná odolnost:

stálá do cca 90 °C, krátkodobá do cca 110 °C

a do cca minus 30 °C*.

Chemická stálost obecně stejná jako u polyetylénu.

Nebezpečí vzniku trhlin z prnutí:

Malé, pouze při působení některých kyselin, např. kyseliny chromové, fluorovodíkové a chlorovodíkové a oxidu dusnatého.

PA — Polyamid (nylon)

Tepelná odolnost:

stálá do cca 90 °C, krátkodobá do cca 130 °C

a do cca minus 40 °C*.

Stálý vůči:

Benzín, benzol, nafta, aceton, rozpouštědla barev a laků, oleje a tuky.

Malá náchylnost ke vzniku trhlin z prnutí.

Nestálý vůči:

Bélicí louhy, většina kyselin, chlór.

Nebezpečí vzniku trhlin z prnutí:

Ve vlhkém vzduchu malé, pouze při působení některých vodných roztoků solí.

U velmi vysušených dílů (vysoká teplota a extrémně nízká vlhkost vzduchu) vysoká citlivost vůči pohonným hmotám a různým rozpouštědlům.

PA-GV — Polyamid vyztužený skelnými vlákny

Tepelná odolnost:

stálá do cca 100-110 °C, krátkodobá do 160 °C

a do cca minus 40 °C*.

Chemická stálost stejná jako výše.

PBPT — Polybutylentereftalát

Termoplastický polyester

Tepelná odolnost:

stálá do cca 120 °C, krátkodobá do cca 140 °C

a do cca minus 40 °C*.

Stálý vůči:

Benzín, nafta, většina slabých kyselin, oleje a tuky.

Omezeně stálý vůči:

Aceton, amoniak, benzol.

Nestálý vůči:

Silné kyseliny, chlór, fluor, bromové výpary, bélicí louhy, trichloretylén, metylenchlorid.

Nebezpečí vzniku trhlin z prnutí:

Malé.

PS — Polystyrol

Tepelná odolnost:

Vzhledem k poměrně silné citlivosti vůči chemickým vlivům nelze doporučit používání při teplotách překračujících normální pokojovou teplotu cca 25 °C.

Odolnost proti chladu: do cca minus 40 °C*.

Stálý vůči:

Alkálíe, většina kyselin, alkohol.

Omezeně stálý vůči:

Oleje a tuky.

Nestálý vůči:

Kyselina máselná, koncentrovaná kyselina dusičná, koncentrovaná kyselina octová, aceton, éter, benzín a benzol, rozpouštědla barev a laků, chlór, nafta.

Nebezpečí vzniku trhlin z prnutí:

Relativně vysoké

Trhliny mohou být způsobeny mimo jiné acetonem, éterem, benzínem, cyklohexanem, heptanem, metanolem, propanolem a změkčovadly některých směsí s PVC.

ABS — Akrylnitril-butadien-styrol

Tepelná odolnost:

stálá do 70 °C, krátkodobá do 85 °C

a do cca minus 40 °C*.

Stálý vůči:

Kyselina mravenčí, kyselina citrónová, kyselina mléčná.

Omezeně stálý vůči:

Kyselina chlorovodíková, kyselina sírová.

Nestálý vůči:

Aceton, benzín, benzol, rozpouštědla barev a laků, kyselina máslaná, chlór, kyselina octová, kyselina dusičná.

Nebezpečí vzniku trhlin z pnutí:

Relativně vysoké, podobně jako u polystyrolu.

Tvrzené PVC – Polyvinylchlorid tvrzený

Tepelná odolnost:

stálá do cca 65 °C, krátkodobá do cca 75 °C
a do cca minus 30 °C*.

Stálý vůči:

Slabé kyseliny, louhy, oleje a tuky, benzín.

Nestálý vůči:

Silné kyseliny, benzol, aceton, jód, toluen, trichloretylén.

Nebezpečí vzniku trhlin z pnutí:

Malé, pouze při působení některých rozpouštědel, jako např. benzolu a acetonu.

NBR – Nitrilkaučuk

Tepelná odolnost:

stálá do 120 °C, krátkodobá do cca 150 °C
a do cca minus 30 °C*.

Stálý vůči:

Oleje a benzín.

POM – Polyacetal (polyoxymetylen, polyformaldehyd)

Tepelná odolnost:

stálá do cca 100 °C, krátkodobá do cca 130 °C
a do minus 40 °C.

Stálý vůči:

Aceton, éter, benzín, slabá kyselina octová, benzol, topný olej, oleje a tuky, toluen.

Nestálý vůči:

Metylenchlorid, trichloretylén, kyselina chlorovodíková, kyselina dusičná, kyselina sírová.

Nebezpečí vzniku trhlin z pnutí:

Malé.

PC – Polykarbonát

Tepelná odolnost:

stálá do cca 110 °C (ve vodě 60 °C), krátkodobá do 125 °C
a pod minus 35 °C.

Stálý vůči:

Benzín, terpentýn, většina slabých kyselin.

Nestálý vůči:

Aceton, benzol, chlór, metylenchlorid, většina koncentrovaných kyselin.

Nebezpečí vzniku trhlin z pnutí:

Relativně malé

Mezi látky způsobující trhliny patří mimo jiné benzín, aromatické uhlovodíky, metanol, butanol, aceton, terpentýn.

FA – Vláknový těsnicí materiál

Podle DIN 28091, neobsahuje azbest

Tepelná odolnost:

maximálně 300 °C.

CR – Chloroprenový kaučuk

Tepelná odolnost:

stálá 120 °C, krátkodobá do cca 150 °C
a do cca minus 30 °C*.

Stálý vůči:

Oleje a kyseliny.

Nestálý vůči:

Paliva.

NR – Přírodní kaučuk

Tepelná odolnost:

stálá 80 °C, krátkodobá do cca 120 °C
a do cca minus 40 °C*.

Stálý vůči:

Většina kyselin.

Nestálý vůči:

Paliva, rozpouštědla, oleje.

SBR – Styrol-butadienový kaučuk

Tepelná odolnost:

stálá 80 °C, krátkodobá do cca 120 °C
a do cca minus 30 °C*.

Stálý vůči:

Většina kyselin.

Nestálý vůči:

Paliva, rozpouštědla, oleje.

NBR – Nitrilový kaučuk

Tepelná odolnost:

stálá do 120 °C, krátkodobá do cca 150 °C
a do cca minus 30 °C*.

Stálý vůči:

Oleje a benzín.

* Záporné hodnoty platí pouze pro díly v klidu bez většího nárazového namáhání.

GFK – Plasty vyztužené skelnými vlákny

Kabelové žlaby a víka OBO GKS se vyrábějí z GFK.

Standardně a pro použití venku se používá polyester, na objednávku je možné dodat i akrylové provedení.

Tepelná odolnost:

–50 až 130 °C

Stálé vůči:

Vysoká chemická odolnost

Odolnost proti korozi

Odolnost proti UV záření

Poznámka:

Neexistuje žádný plast, který by byl odolný vůči všem chemikáliím. Uvedené materiály představují pouze malý výběr. Pamatujte si, prosím, že plastové díly jsou obzvláště ohroženy při současném působení chemických vlivů a vysokých teplot. Mimo jiné pak mohou vznikat trhliny. Pokud budete na pochybách, vyžádejte si podrobnou tabulku odolnosti.

Vytváření trhlin z pnutí: Trhliny mohou vznikat, když jsou plastové díly zatíženy tahovým napětím namáhány zároveň chemicky.

Obzvláště ohrožené jsou v takovém případě díly z polystyrolu a polyetylénu. Trhliny z pnutí mohou být způsobeny dokonce i látkami, proti nimž je příslušný plast ve stavu bez napětí odolný. Typické příklady dílů, které jsou při určeném používání pod stálým tahovým napětím: přichytky, šroubení vývodek, stahovací pásy apod.