

# LED svítidla



LED reflektory

LED svítidla

LED žárovky

LED pásky

Ceny 3/2016

**McLED<sup>®</sup>**

quality lighting

# LED

A+

## LED nástěnné a stropní osvětlení

Výkon 13 W a 26 W  
 Napětí 186 - 264 VAC / 50 Hz  
 Pracovní teplota - 20 až + 45 °C  
 Životnost >30.000 h  
 Materiál těla svítidla Ocel + PC  
 Stupeň krytí IP 20  
 Teplota barvy 2700 K, 4000 K  
 Index podání barev Ra >80  
 Vyzařovací úhel 120°  
**Záruka 2 roky**



## Calvia 75



Ra >80

Kartáčovaný nerez

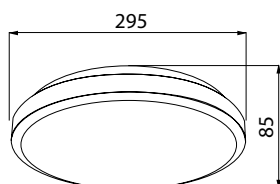

## Calvia 75

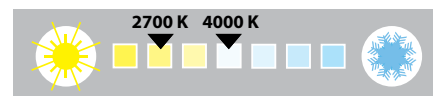

IP 20

IP 44

ML kód	ML typ	Výkon	Vyzař. úhel	Světelný tok	Teplota bílé	PF	IP	Cena Kč**
ML-411.003.31.0	CA11K-13/75W2700K20N	13 W	120°	818 lm	2700 K	≥0,9	20	799,-
ML-411.004.31.0	CA11K-13/75W4000K20N			831 lm	4000 K			799,-
ML-411.103.31.0	CA11K-13/75W2700K44N			818 lm	2700 K		44	873,-
ML-411.104.31.0	CA11K-13/75W4000K44N			831 lm	4000 K			873,-

- Plastový difuzor
- Nerezový rámeček
- Kovová základna

\*\*Uvedené ceny jsou brutto velkoobchodní ceny v Kč bez DPH.  
**Tučně výtiskem produkty jsou vedené skladem.**

## Calvia 150



Ra >80

Kartáčovaný nerez

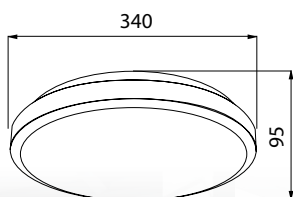

## Calvia 150

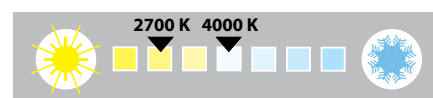

IP 20

IP 44

ML kód	ML typ	Výkon	Vyzař. úhel	Světelný tok	Teplota bílé	PF	IP	Cena Kč**
ML-411.007.31.0	CA14K-26/150W2700K20N	26 W	120°	1600 lm	2700 K	≥0,9	20	1 040,-
ML-411.008.31.0	CA14K-26/150W4000K20N			1700 lm	4000 K			1 040,-
ML-411.107.31.0	CA14K-26/150W2700K44N			1600 lm	2700 K		44	1 214,-
ML-411.108.31.0	CA14K-26/150W4000K44N			1700 lm	4000 K			1 214,-

- Plastový difuzor
- Nerezový rámeček
- Kovová základna

\*\*Uvedené ceny jsou brutto velkoobchodní ceny v Kč bez DPH.  
**Tučně výtiskem produkty jsou vedené skladem.**

úspora  
**~83%**  
 elektrické energie

LED

- modern
- energy saving
- long life

# LED

A+

## LED nástěnné a stropní osvětlení

Výkon 13 W a 26 W  
 Napětí 186 - 264 VAC / 50 Hz  
 Pracovní teplota - 20 až + 45 °C  
 Životnost >30.000 h  
 Materiál těla svítidla PC  
 Stupeň krytí IP 20, IP 44  
 Teplota barvy 2700 K, 4000 K  
 Index podání barev Ra >80  
 Vyzařovací úhel 120°  
**Záruka 2 roky**



### Inca 75



Ra >80

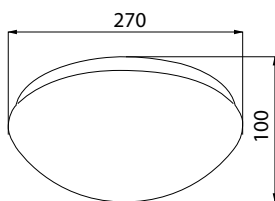

### Inca 75

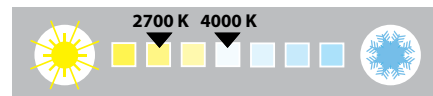

ML kód	ML typ	Výkon	Vyzař. úhel	Světelný tok	Teplota bílé	PF	IP	Cena Kč**
ML-411.001.31.0	IN11H-13/75W2700K20N	13 W	120°	855 lm	2700 K	≥0,9	20	598,-
ML-411.002.31.0	IN11H-13/75W4000K20N			930 lm	4000 K			598,-
ML-411.101.31.0	IN11H-13/75W2700K44N			855 lm	2700 K		44	680,-
ML-411.102.31.0	IN11H-13/75W4000K44N			930 lm	4000 K			680,-

- Plastový difuzor
- Kovová základna

\*\*Uvedené ceny jsou brutto velkoobchodní ceny v Kč bez DPH.  
**Tučně vytištěné produkty jsou vedené skladem.**

### Inca 150



Ra >80

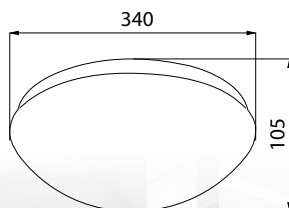

### Inca 150

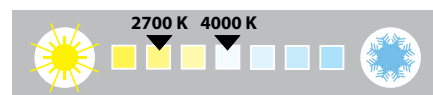

ML kód	ML typ	Výkon	Vyzař. úhel	Světelný tok	Teplota bílé	PF	IP	Cena Kč**
ML-411.005.31.0	IN14H-26/150W2700K20N	26 W	120°	1722 lm	2700 K	≥0,9	20	857,-
ML-411.006.31.0	IN14H-26/150W4000K20N			1872 lm	4000 K			857,-
ML-411.105.31.0	IN14H-26/150W2700K44N			1722 lm	2700 K		44	938,-
ML-411.106.31.0	IN14H-26/150W4000K44N			1872 lm	4000 K			938,-

- Plastový difuzor
- Kovová základna

\*\*Uvedené ceny jsou brutto velkoobchodní ceny v Kč bez DPH.  
**Tučně vytištěné produkty jsou vedené skladem.**



LED

- modern
- energy saving
- long life

# LED

A+

Vysoce kvalitní čip:

EVERLIGHT®

Vysoce kvalitní driver:

EAGLERISE

## LED podhledové osvětlení

Výkon 16 W  
 Napětí 220 - 240 VAC 50/60 Hz  
 Pracovní teplota -10 až +40 °C  
 Životnost >50.000 h  
 Materiál těla svítidla hliník + sklo  
 Stupeň krytí IP 20  
 LED čip SMD 2835  
 Teplota barvy 2700 K, 4000 K, 5700 K  
 Index podání barev Ra ≥80  
 Vyzařovací úhel 110°  
**Záruka 3 roky**



- ochrana proti zkratu, přetížení, přehřátí a přepětí

## Cristallo S16



Ra >80

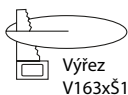

Výřez V163xŠ163

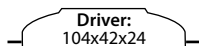

Driver: 104x42x24

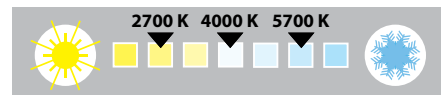

ML kód	ML typ	Výkon	Vyzař. úhel	Světelný tok	Teplota bílé	PF	IP	Cena Kč
ML-412.022.33.0	CS200-16W2700K-W-EN	16 W	110°	1120 lm	2700 K	≥0,9	20	784,-
ML-412.023.33.0	CS200-16W4000K-W-EN			1220 lm	4000 K			784,-
ML-412.024.33.0	CS200-16W5700K-W-EN			1280 lm	5700 K			784,-

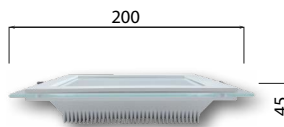

Uvedené ceny jsou brutto velkoobchodní ceny v Kč bez DPH.  
**Tučně vytištěné produkty jsou vedené skladem.**

- Hliníkový rámeček a tělo
- Skleněný difuzor

## Cristallo R16



Ra >80

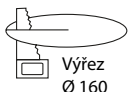

Výřez Ø 160

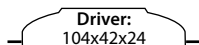

Driver: 104x42x24

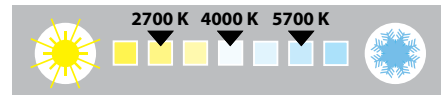

ML kód	ML typ	Výkon	Vyzař. úhel	Světelný tok	Teplota bílé	PF	IP	Cena Kč
ML-412.019.33.0	CR200-16W2700K-W-EN	16 W	110°	1120 lm	2700 K	≥0,9	20	784,-
ML-412.020.33.0	CR200-16W4000K-W-EN			1220 lm	4000 K			784,-
ML-412.021.33.0	CR200-16W5700K-W-EN			1280 lm	5700 K			784,-



Uvedené ceny jsou brutto velkoobchodní ceny v Kč bez DPH.  
**Tučně vytištěné produkty jsou vedené skladem.**

- Hliníkový rámeček a tělo
- Skleněný difuzor



LED

- modern
- energy saving
- long life

### Výhody:

- Jednoduchá montáž
- Nízká stavební výška
- Úspora okolo 40 % oproti CFL
- Čtyřikrát delší životnost než zářivkové downlighty
- Značkové drivery Eaglerise
- Značkové čipy Everlight
- Záruka 3 roky

### Aplikace:

Veřejné prostory, pohostinství, hotely, prodejny, vstupní haly, recepce, chodby, toalety, šatny, jídelny, vitríny, výlohy.

# LED

A+

Vysoce kvalitní čip:



## LED podhledové osvětlení

Výkon 10 W, 14 W, 20 W, 25 W  
 Napětí 100 - 277 VAC 50/60 Hz  
 Pracovní teplota - 20 až + 40 °C  
 Životnost >30 000 h  
 Materiál těla svítidla PBT/ difuzor PC  
 Stupeň krytí IP 44  
 LED čip SMD 5730 (Sanan)  
 Teplota barvy 3000 K, 4000 K  
 Index podání barev Ra ≥80  
 Vyzařovací úhel 90°  
**Záruka 3 roky**



### Faro R10



Ra >80



### Faro R14

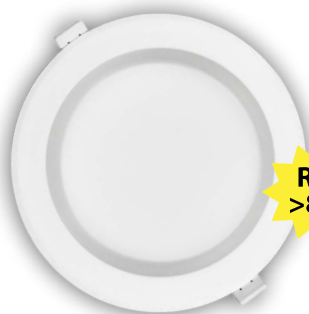

Ra >80

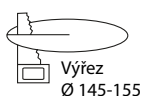

### Faro R20 / R25



Ra >80



10W LED



CFL 1x18W

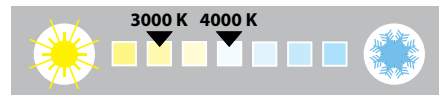

ML kód	ML typ	Výkon	Vyž. úhel	Světelný tok	Teplota bílé	PF	IP	Cena Kč
ML-412.110.32.0	F-100-10W3000K-W-N	10 W	90°	780 lm	3000 K	≥0,9	44	390,-
ML-412.111.32.0	F-100-10W4000K-W-N			830 lm	4000 K			390,-

- Plastový rámeček a tělo
- Plastový difuzor

Uvedené ceny jsou brutto velkoobchodní ceny v Kč bez DPH.  
**Tučně vytištěné produkty jsou vedené skladem.**

14W LED



CFL 2x13W 1x26W

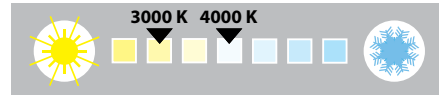

ML kód	ML typ	Výkon	Vyž. úhel	Světelný tok	Teplota bílé	PF	IP	Cena Kč
ML-412.119.32.0	F-150-14W3000K-W-N	14 W	90°	1150 lm	3000 K	≥0,9	44	540,-
ML-412.120.32.0	F-150-14W4000K-W-N			1230 lm	4000 K			540,-

- Plastový rámeček a tělo
- Plastový difuzor

Uvedené ceny jsou brutto velkoobchodní ceny v Kč bez DPH.  
**Tučně vytištěné produkty jsou vedené skladem.**

20W LED



CFL 2x18W

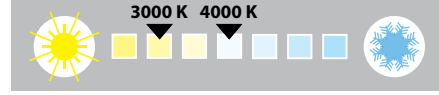

25W LED



CFL 2x26W 1x42W

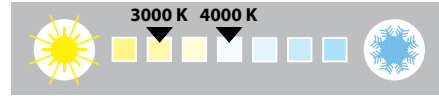

ML kód	ML typ	Výkon	Vyž. úhel	Světelný tok	Teplota bílé	PF	IP	Cena Kč
ML-412.125.32.0	F-205-20W3000K-W-N	20 W	90°	1650 lm	3000 K	≥0,9	44	757,-
ML-412.126.32.0	F-205-20W4000K-W-N			1800 lm	4000 K			757,-
ML-412.128.32.0	F-205-25W3000K-W-N	25 W	90°	2100 lm	3000 K	≥0,9	44	840,-
ML-412.129.32.0	F-205-25W4000K-W-N			2250 lm	4000 K			840,-

- Plastový rámeček a tělo
- Plastový difuzor

Uvedené ceny jsou brutto velkoobchodní ceny v Kč bez DPH.  
**Tučně vytištěné produkty jsou vedené skladem.**

#### Výhody:

- Jednoduchá montáž
- Integrované drivery
- Značkové čipy Sanan
- hrana proti oslnění
- Záruka 3 roky

#### Aplikace:

Veřejné prostory, pohostinství, hotely, prodejny, vstupní haly, recepce, chodby, toalety, šatny, jídelny, vitriny, výlohy.



LED

- modern
- energy saving
- long life

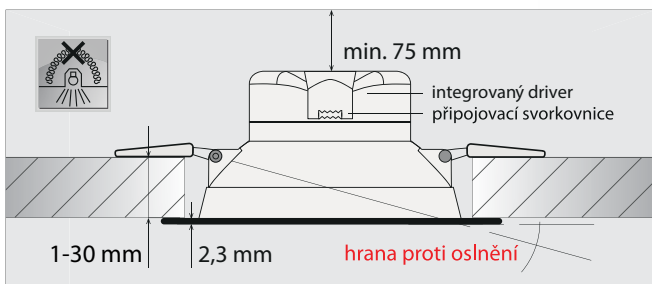

# LED

A+

Vysoce kvalitní čip:

EVERLIGHT®

Vysoce kvalitní driver:

EAGLERISE

## LED podhledové osvětlení

Výkon 9 W, 15 W, 21 W  
 Napětí 220 - 240 VAC 50/60 Hz  
 Pracovní teplota -10 až +40 °C  
 Životnost >50.000 h  
 Materiál těla svítidla hliník + PMMA  
 Stupeň krytí IP 20  
 LED čip SMD 2835  
 Teplota barvy 2700 K, 4000 K, 5700 K  
 Index podání barev Ra ≥80  
 Vyzářovací úhel 120°  
**Záruka 3 roky**



• ochrana proti zkratu, přetížení, přehřátí a přepětí

### Toro R9



Ra >80

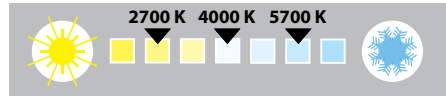
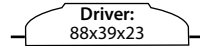
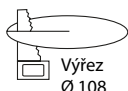
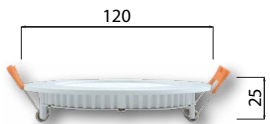

ML kód	ML typ	Výkon	Vyzař. úhel	Světelný tok	Teplota bílé	PF	IP	Cena Kč**
ML-412.010.33.0	TR120-9W2700K-W-EN	9 W	120°	630 lm	2700 K	≥0,8	20	423,-
ML-412.011.33.0	TR120-9W4000K-W-EN			680 lm	4000 K			423,-
ML-412.012.33.0	TR120-9W5700K-W-EN			720 lm	5700 K			419,-

• Hliníkový rámeček a tělo  
 • Plastový difuzor

\*\*Uvedené ceny jsou brutto velkoobchodní ceny v Kč bez DPH.  
**Tučně vytištěné produkty jsou vedené skladem.**

### Toro R15



Ra >80

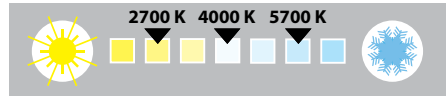
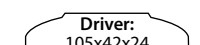
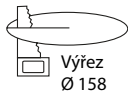

ML kód	ML typ	Výkon	Vyzař. úhel	Světelný tok	Teplota bílé	PF	IP	Cena Kč**
ML-412.013.33.0	TR172-15W2700K-W-EN	15 W	120°	1050 lm	2700 K	≥0,9	20	601,-
ML-412.014.33.0	TR172-15W4000K-W-EN			1150 lm	4000 K			601,-
ML-412.015.33.0	TR172-15W5700K-W-EN			1200 lm	5700 K			594,-

• Hliníkový rámeček a tělo  
 • Plastový difuzor

\*\*Uvedené ceny jsou brutto velkoobchodní ceny v Kč bez DPH.  
**Tučně vytištěné produkty jsou vedené skladem.**

### Toro R21



Ra >80

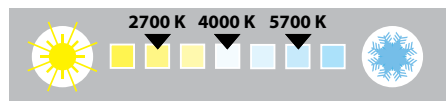
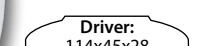

ML kód	ML typ	Výkon	Vyzař. úhel	Světelný tok	Teplota bílé	PF	IP	Cena Kč**
ML-412.016.33.0	TR225-21W2700K-W-EN	21 W	120°	1470 lm	2700 K	≥0,9	20	780,-
ML-412.017.33.0	TR225-21W4000K-W-EN			1600 lm	4000 K			780,-
ML-412.018.33.0	TR225-21W5700K-W-EN			1680 lm	5700 K			792,-

• Hliníkový rámeček a tělo  
 • Plastový difuzor

\*\*Uvedené ceny jsou brutto velkoobchodní ceny v Kč bez DPH.  
**Tučně vytištěné produkty jsou vedené skladem.**



LED

- modern
- energy saving
- long life

# LED

A+

Vysoce kvalitní čip:  
EVERLIGHT®

Vysoce kvalitní driver:

EAGLERISE

## LED podhledové osvětlení

Výkon 9 W, 15 W, 21 W  
Napětí 220 - 240 VAC 50/60 Hz  
Pracovní teplota -10 až +40 °C  
Životnost >50.000 h  
Materiál těla svítidla hliník + PMMA  
Stupeň krytí IP 20  
LED čip SMD 2835  
Teplota barvy 2700 K, 4000 K, 5700 K  
Index podání barev Ra ≥80  
Vyzařovací úhel 120°  
**Záruka 3 roky**



• ochrana proti zkratu, přetížení, přehřátí a přepětí

### Toro S9



Ra >80

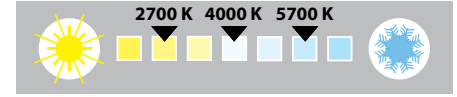
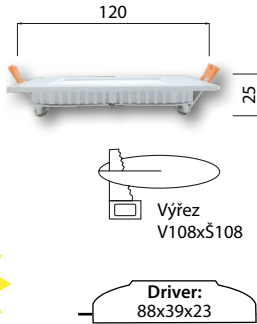

ML kód	ML typ	Výkon	Vyzař. úhel	Světelný tok	Teplota bílé	PF	IP	Cena Kč**
ML-412.001.33.0	TS120-9W2700K-W-EN	9 W	120°	630 lm	2700 K	≥0,8	20	423,-
ML-412.002.33.0	TS120-9W4000K-W-EN			680 lm	4000 K			423,-
ML-412.003.33.0	TS120-9W5700K-W-EN			720 lm	5700 K			419,-

• Hliníkový rámeček a tělo  
• Plastový difuzor

\*\*Uvedené ceny jsou brutto velkoobchodní ceny v Kč bez DPH.  
**Tučně vytištěné produkty jsou vedené skladem.**

### Toro S15



Ra >80

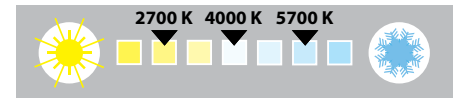
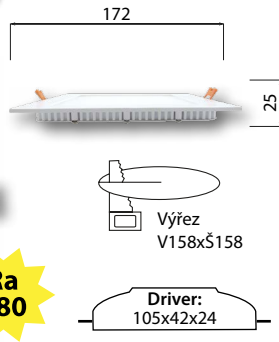

ML kód	ML typ	Výkon	Vyzař. úhel	Světelný tok	Teplota bílé	PF	IP	Cena Kč**
ML-412.004.33.0	TS172-15W2700K-W-EN	15 W	120°	1050 lm	2700 K	≥0,9	20	618,-
ML-412.005.33.0	TS172-15W4000K-W-EN			1150 lm	4000 K			618,-
ML-412.006.33.0	TS172-15W5700K-W-EN			1200 lm	5700 K			594,-

• Hliníkový rámeček a tělo  
• Plastový difuzor

\*\*Uvedené ceny jsou brutto velkoobchodní ceny v Kč bez DPH.  
**Tučně vytištěné produkty jsou vedené skladem.**

### Toro S21



Ra >80

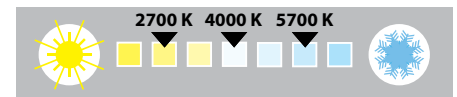
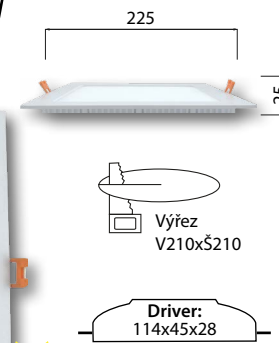

ML kód	ML typ	Výkon	Vyzař. úhel	Světelný tok	Teplota bílé	PF	IP	Cena Kč**
ML-412.007.33.0	TS225-21W2700K-W-EN	21 W	120°	1470 lm	2700 K	≥0,9	20	813,-
ML-412.008.33.0	TS225-21W4000K-W-EN			1600 lm	4000 K			813,-
ML-412.009.33.0	TS225-21W5700K-W-EN			1680 lm	5700 K			792,-

• Hliníkový rámeček a tělo  
• Plastový difuzor

\*\*Uvedené ceny jsou brutto velkoobchodní ceny v Kč bez DPH.  
**Tučně vytištěné produkty jsou vedené skladem.**

#### Výhody:

- Jednoduchá montáž
- Nízká stavební výška
- Úspora okolo 45 % oproti CFL
- Čtyřikrát delší životnost než zářivkové downlighty
- Značkové drivery Eaglerise
- Značkové čipy Everlight
- Záruka 3 roky

#### Aplikace:

Veřejné prostory, pohostinství, hotely, prodejny, vstupní haly, recepce, chodby, toalety, šatny, jídelny, vitríny, výlohy.



LED

- modern
- energy saving
- long life

# LED

A+

Vysoce kvalitní čip:

**CREE**

Vysoce kvalitní driver:

**EAGLERISE**

## LED podhledové osvětlení

Výkon 9 W  
 Napětí 220 - 240 VAC 50/60 Hz  
 Pracovní teplota - 5 až + 40 °C  
 Životnost >50.000 h  
 Materiál těla svítidla hliník + sklo  
 Stupeň krytí IP 20  
 LED čip COB Cree CXA 1507  
 Teplota barvy 2700 K, 4000 K, 5700 K  
 Index podání barev Ra ≥80  
 Vyzařovací úhel 38°  
**Záruka 3 roky**



- ochrana proti zkratu, přetížení, přehřátí a přepětí

## Jolly 9

Ra >80



## Jolly 9

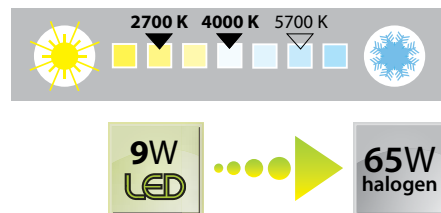
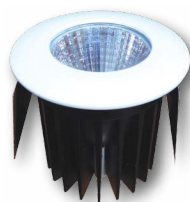

ML kód	ML typ	Výkon	Vyzař. úhel	Světelný tok	Teplota bílé	PF	IP	Cena Kč**
ML-412.025.33.0	J70-9W2700K-W-EN	9 W	38°	720 lm	2700 K	≥0,8	20	533,-
ML-412.026.33.0	J70-9W4000K-W-EN			775 lm	4000 K			533,-
ML-412.027.33.0	J70-9W5700K-W-EN			810 lm	5700 K			528,-

- Hliníkový rámeček a tělo
- Skleněný difuzor

\*\*Uvedené ceny jsou brutto velkoobchodní ceny v Kč bez DPH.  
**Tučně vytištěné produkty jsou vedené skladem.**

## Sima 9

Ra >80

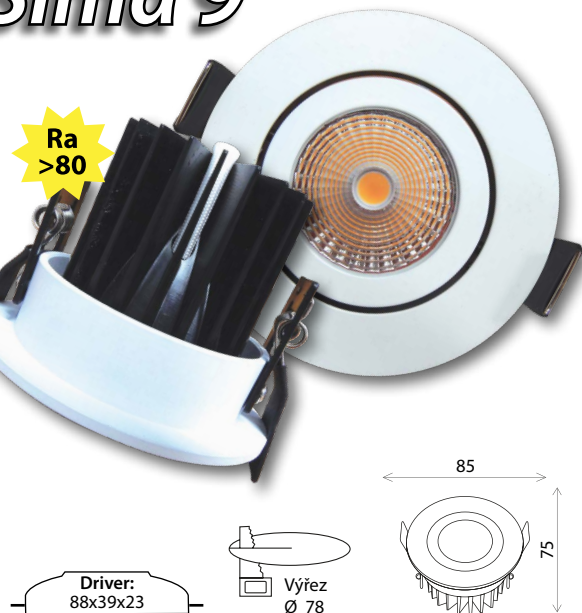

## Sima 9

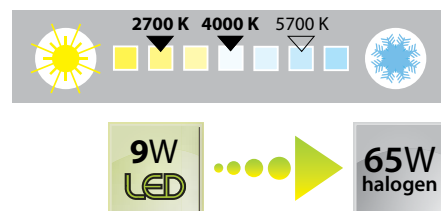
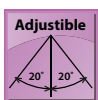

ML kód	ML typ	Výkon	Vyzař. úhel	Světelný tok	Teplota bílé	PF	IP	Cena Kč**
ML-412.028.33.0	S85-9W2700K-W-EN	9 W	38°	720 lm	2700 K	≥0,8	20	676,-
ML-412.029.33.0	S85-9W4000K-W-EN			775 lm	4000 K			676,-
ML-412.030.33.0	S85-9W5700K-W-EN			810 lm	5700 K			545,-

- Hliníkový rámeček a tělo
- Skleněný difuzor

\*\*Uvedené ceny jsou brutto velkoobchodní ceny v Kč bez DPH.  
**Tučně vytištěné produkty jsou vedené skladem.**

### Výhody:

- Jednoduchá montáž
- Úspora okolo 85 % oproti halogenové žárovce
- Dvacetkrát delší životnost než halogenové downlighty
- Značkové drivery Eaglerise
- Značkové čipy Cree
- Záruka 3 roky

### Aplikace:

Veřejné prostory, pohostinství, hotely, prodejny, vstupní haly, recepcce, chodby, toalety, šatny, jídelny, vitríny, výlohy.



LED

- modern
- energy saving
- long life

# LED

A+

Vysoce kvalitní čip:



Vysoce kvalitní driver:



## LED podhledové osvětlení

Výkon 16 W a 30 W  
 Napětí 100 - 240 VAC 50/60 Hz  
 Pracovní teplota - 10 až + 40 °C  
 Životnost >50.000 h  
 Materiál těla svítidla hliník + sklo  
 Stupeň krytí IP 20  
 LED čip COB Cree CXA 1512  
 Teplota barvy 2700 K, 4000 K, 5700 K  
 Index podání barev Ra ≥80  
 Vyzařovací úhel 38°  
**Záruka 3 roky**



- ochrana proti zkratu, přetížení, přehřátí a přepětí

## Sima 16



Ra >80

Driver: 105x42x24

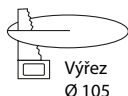

Výřez Ø 105

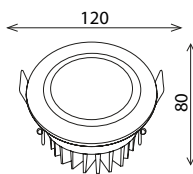

## Sima 16

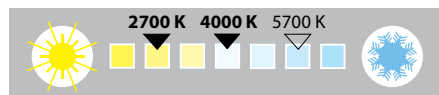

16W LED

100W halogen

ML kód	ML typ	Výkon	Vyzař. úhel	Světelný tok	Teplota bílé	PF	IP	Cena Kč**
ML-412.031.33.0	S120-16W2700K-W-EN	16 W	38°	1280 lm	2700 K	≥0,9	20	1 079,-
ML-412.032.33.0	S120-16W4000K-W-EN			1380 lm	4000 K			1 079,-
ML-412.033.33.0	S120-16W5700K-W-EN			1440 lm	5700 K			1 065,-

- Hliníkový rámeček a tělo
- Skleněný difuzor

\*\*Uvedené ceny jsou brutto velkoobchodní ceny v Kč bez DPH. Tučně vyznačené produkty jsou vedené skladem.

## Sima 30



Ra >80

Driver: 105x45x28



Výřez Ø 125

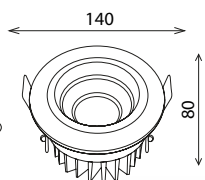

## Sima 30

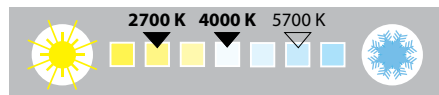

30W LED

180W halogen

ML kód	ML typ	Výkon	Vyzař. úhel	Světelný tok	Teplota bílé	PF	IP	Cena Kč**
ML-412.034.33.0	S140-30W2700K-W-EN	30 W	38°	2400 lm	2700 K	≥0,9	20	1 677,-
ML-412.035.33.0	S140-30W4000K-W-EN			2600 lm	4000 K			1 677,-
ML-412.036.33.0	S140-30W5700K-W-EN			2700 lm	5700 K			1 649,-

- Hliníkový rámeček a tělo
- Skleněný difuzor

\*\*Uvedené ceny jsou brutto velkoobchodní ceny v Kč bez DPH. Tučně vyznačené produkty jsou vedené skladem.

úspora ~85% elektrické energie

LED

- modern
- energy saving
- long life

### Výhody:

- Jednoduchá montáž
- Úspora okolo 85 % oproti halogenové žárovce
- Dvacetkrát delší životnost než halogenové downlighty
- Značkové drivery Eaglerise
- Značkové čipy Cree
- Záruka 3 roky

### Applikace:

Veřejné prostory, pohostinství, hotely, prodejny, vstupní haly, recepcie, chodby, toalety, šatny, jídelny, vitríny, výlohy.

# LED

A+

Vysoce kvalitní čipy:



Vysoce kvalitní driver:



## LED podhledové osvětlení

Výkon 5 W a 9 W  
 Napětí 100 - 240 VAC 50/60 Hz  
 Pracovní teplota - 10 až + 40 °C  
 Životnost >50.000 h  
 Materiál těla svítidla hliník + sklo  
 Stupeň krytí IP 20  
 LED čip COB Cree  
 Teplota barvy 2700 K, 4000 K, 5700 K  
 Index podání barev Ra ≥80  
 Vyzařovací úhel 24°  
**Záruka 3 roky**



- ochrana proti zkratu, přetížení, přehřátí a přepětí

## Sima 5

• Vestavná montáž



## Sima 5

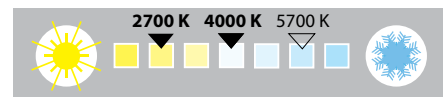

Ra >80

Externí driver:  
EAGLERISE(CE)  
EIP008C0400LHS

- Značkový driver
- Certifikace CE EMC



Výřez  
Ø 43-46 mm

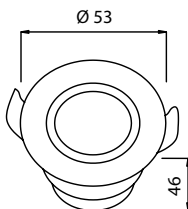

ML kód	ML typ	Výkon	Vyzař. úhel	Světelný tok	Teplota bílé	PF	IP	Cena Kč*
ML-412.037.33.0	S50-5W2700K24-W-EN	5 W	24°	375 lm	2700 K	≥0,5	20	456,-
ML-412.038.33.0	S50-5W4000K24-W-EN			410 lm	4000 K			456,-
ML-412.039.33.0	S50-5W5700K24-W-EN			425 lm	5700 K			456,-

- Hliníkový rámeček a tělo
- Skleněný difuzor

\*Uvedené ceny jsou brutto velkoobchodní ceny v Kč bez DPH.  
**Tučně vytištěné produkty jsou vedené skladem.**

## Sima S9

Ra >80

## Sima S9

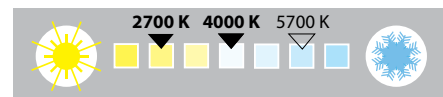

Interní driver:  
Allooming  
ALP08-40020D55

- Značkový driver
- Certifikace CE EMC

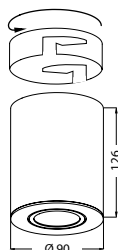

ML kód	ML typ	Výkon	Vyzař. úhel	Světelný tok	Teplota bílé	PF	IP	Cena Kč*
ML-416.019.33.0	SS90-9W2700K24-W-AN	9 W	24°	675 lm	2700 K	≥0,9	20	846,-
ML-416.020.33.0	SS90-9W4000K24-W-AN			730 lm	4000 K			846,-
ML-416.021.33.0	SS90-9W5700K24-W-AN			765 lm	5700 K			846,-

- Hliníkový rámeček a tělo
- Skleněný difuzor

\*Uvedené ceny jsou brutto velkoobchodní ceny v Kč bez DPH.  
**Tučně vytištěné produkty jsou vedené skladem.**



LED

- modern
- energy saving
- long life

### Výhody:

- Jednoduchá montáž
- Úspora okolo 85 % oproti halogenové žárovce
- Dvacetkrát delší životnost než halogenové downlighty
- Značkové drivery Eaglerise, Allooming
- Značkové čipy Cree
- Záruka 3 roky

### Aplikace:

Veřejné prostory, pohostinství, hotely, prodejny, vstupní haly, recepce, chodby, toalety, šatny, jídelny, vitríny, výlohy.

# LED

## Sima S16



**Ra >80**

• Přisazená montáž



Interní driver:  
Alloking  
ALP15-40035D65

• Značkový driver  
• Certifikace CE EMC

## Sima S30



**Ra >80**

• Přisazená montáž



Interní driver:  
Alloking  
ALP30-43070D75

• Značkový driver  
• Certifikace CE EMC

### Výhody:

- Jednoduchá montáž
- Úspora okolo 85 % oproti halogenové žárovce
- Dvacetkrát delší životnost než halogenové downlighty
- Značkové drivery Alloking
- Značkové čipy Cree
- Záruka 3 roky

### Aplikace:

Veřejné prostory, pohostinství, hotely, prodejny, vstupní haly, recepce, chodby, toalety, šatny, jídelny, vitríny, výlohy.

[www.mcled.cz](http://www.mcled.cz)

## LED přisazená svítidla

Výkon 16 W a 30 W  
Napětí 100 - 240 VAC 50/60 Hz  
Pracovní teplota -10 až +40 °C  
Životnost >50.000 h  
Materiál těla svítidla hliník + sklo  
Stupeň krytí IP 20  
LED čip COB Cree  
Teplota barvy 2700 K, 4000 K, 5700 K  
Index podání barev Ra ≥80  
Vyzářovací úhel 24°  
**Záruka 3 roky**



- ochrana proti zkratu, přetížení, přehřátí a přepětí

## Sima S16

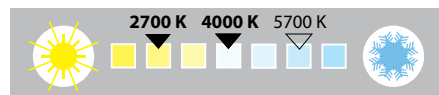

**16W LED**

**100W halogen**

- Bajonetové/bezšroubové upevnění
- Žádné šroubky na boku svítidla
- Na objednání i v černé barvě ■

ML kód	ML typ	Výkon	Vyžář. úhel	Světelný tok	Teplota bílé	PF	IP	Cena Kč*
ML-416.022.33.0	SS120-16W2700K24-W-AN	16 W	24°	1200 lm	2700 K	≥0,9	20	1 141,-
ML-416.023.33.0	SS120-16W4000K24-W-AN			1300 lm	4000 K			1 141,-
ML-416.024.33.0	SS120-16W5700K24-W-AN			1360 lm	5700 K			1 141,-

- Hliníkový rámeček a tělo
- Skleněný difuzor

\*Uvedené ceny jsou brutto velkoobchodní ceny v Kč bez DPH.  
**Tučně vytištěné produkty jsou vedené skladem.**

## Sima S30

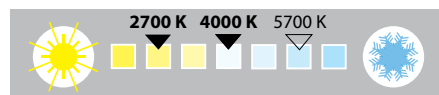
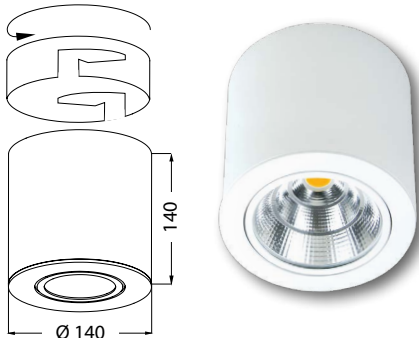

**30W LED**

**180W halogen**

- Bajonetové/bezšroubové upevnění
- Žádné šroubky na boku svítidla
- Na objednání i v černé barvě ■

ML kód	ML typ	Výkon	Vyžář. úhel	Světelný tok	Teplota bílé	PF	IP	Cena Kč*
ML-416.025.33.0	SS140-30W2700K24-W-AN	30 W	24°	2250 lm	2700 K	≥0,9	20	1 641,-
ML-416.026.33.0	SS140-30W4000K24-W-AN			2410 lm	4000 K			1 641,-
ML-416.027.33.0	SS140-30W5700K24-W-AN			2550 lm	5700 K			1 641,-

- Hliníkový rámeček a tělo
- Skleněný difuzor

\*Uvedené ceny jsou brutto velkoobchodní ceny v Kč bez DPH.  
**Tučně vytištěné produkty jsou vedené skladem.**

úspora  
**~85%**  
elektrické energie

LED

- modern
- energy saving
- long life

# LED

A+

Vysoce kvalitní čip:

EVERLIGHT®

Vysoce kvalitní driver:

EAGLERISE

## LED podhledové osvětlení

Výkon 10 W  
 Napětí 220 - 240 VAC 50/60 Hz  
 Pracovní teplota -10 až +40 °C  
 Životnost >50.000 h  
 Materiál těla svítidla hliník + akryl  
 Stupeň krytí IP 20  
 LED čip Everlight 2835  
 Teplota barvy 2700 K, 4000 K, 5700 K  
 Index podání barev Ra ≥80  
 Vyzařovací úhel 110°  
**Záruka 3 roky**



• ochrana proti zkratu, přetížení, přehřátí a přepětí

## Barcelo R10



Ra >80



Driver: EAGLERISE(CE) EIP-012C0300L3

Výřez  
Ø 80-85 mm

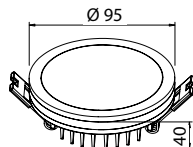

## Barcelo R10

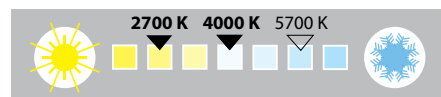

10W LED

70W halogen

ML kód	ML typ	Výkon	Vyzař. úhel	Světelný tok	Teplota bílé	PF	IP	Cena Kč**
ML-412.043.33.0	BR95-10W2700K-W-EN	10 W	110°	750 lm	2700 K	≥0,5	20	699,-
ML-412.044.33.0	BR95-10W4000K-W-EN			810 lm	4000 K			699,-
ML-412.045.33.0	BR95-10W5700K-W-EN			850 lm	5700 K			699,-

• Hliníkový rámeček a tělo  
 • Skleněný difuzor

\*\*Uvedené ceny jsou brutto velkoobchodní ceny v Kč bez DPH.  
**Tučně vytištěné produkty jsou vedené skladem.**

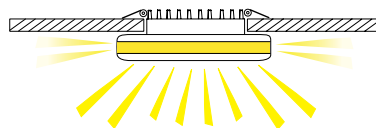

## Barcelo S10

Ra >80



Driver: EAGLERISE(CE) EIP-012C0300L3

Výřez  
(79-82) x (79-82) mm

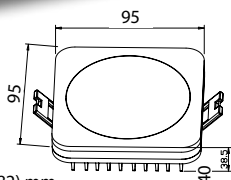

## Barcelo S10

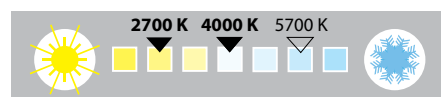

10W LED

70W halogen

ML kód	ML typ	Výkon	Vyzař. úhel	Světelný tok	Teplota bílé	PF	IP	Cena Kč**
ML-412.049.33.0	BS95-10W2700K-W-EN	10 W	110°	750 lm	2700 K	≥0,5	20	699,-
ML-412.050.33.0	BS95-10W4000K-W-EN			810 lm	4000 K			699,-
ML-412.051.33.0	BS95-10W5700K-W-EN			850 lm	5700 K			699,-

• Hliníkový rámeček a tělo  
 • Skleněný difuzor

\*\*Uvedené ceny jsou brutto velkoobchodní ceny v Kč bez DPH.  
**Tučně vytištěné produkty jsou vedené skladem.**

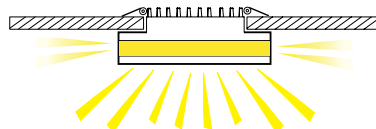

úspora  
~85%  
elektrické energie

### Výhody:

- Jednoduchá montáž
- Úspora okolo 85 % oproti halogenové žárovce
- Dvacetkrát delší životnost než halogenové downlighty
- Značkové drivery Eaglerise
- Značkové čipy Everlight
- Záruka 3 roky

### Aplikace:

Veřejné prostory, pohostinství, hotely, prodejny, vstupní haly, recepcie, chodby, toalety, šatny, jídelny, vitríny, výlohy.

LED

- modern
- energy saving
- long life

### Unikátní technologie LED filament

patent firmy Epistar

Speciální inertní plyn s vysokou  
teplotní vodivostí

- prodlužuje životnost LEDek

IC Driver - regulovaný konstantní  
proud



Chipy svítí oboustranně skrze  
sapphirové sklo

- efektivita až 130 lm/W
- nejvyšší energetická úspornost A++
- Ra >80
- vyzařovací úhel 360°
- design nejvíce odpovídá designu klasické žárovky

POZOR: Není filament jako filament. Žárovky nahrazující sapphirové sklo filamentu skleněnou nebo keramickou tyčinkou mají zcela jiné technické parametry a vlastnosti.

Foto	Náhrada	Životnost	Vyzař. úhel	Patice	Teplota bílé	Obj. kód	Cena
	LED 4W 40W	Úspora za dobu životnosti 25.000 hod 4 320 Kč	360°	E14	2700 K 470 lm	ML-323.013.94.0	125 Kč
	LED 3,2W 30W	Úspora za dobu životnosti 25.000 hod 3 216 Kč	360°	E14	2700 K 340 lm	ML-324.012.94.0	125 Kč
	LED 4W 40W	Úspora za dobu životnosti 25.000 hod 4 320 Kč	360°	E27	2700 K 440 lm	ML-321.063.94.0	140 Kč
	LED 6W 60W	Úspora za dobu životnosti 25.000 hod 6 480 Kč	360°	E27	2700 K 806 lm	ML-321.064.94.0	197 Kč

Uvedené ceny jsou brutto velkoobchodní ceny v Kč bez DPH, platné od srpna 2015. Uvedená data o úspoře jsou pouze orientační a vycházejí z ceny za el. energii 4,8 Kč s DPH za kWh a z rozdílu spotřeby mezi klasickou žárovkou a LED žárovkou.

# LED

## Office 6060

Barva rámu:  
Bílá RAL 9010

Barva rámu:  
Anodovaný hliník

Ra  
>80

50W  
LED

zářivka  
4x18W  
+balast  
96W

Driver:  
157x54x36

úspora  
~46%  
elektrické  
energie

Kazetový stropní systém

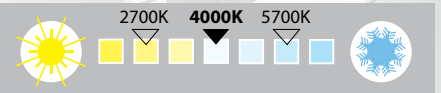

# LED podhledové osvětlení

Výkon 50 W  
Napětí 100 - 240 VAC 50/60 Hz  
Pracovní teplota - 10 až + 40 °C  
Životnost >40.000 h  
Materiál těla svítidla hliník + PP; RAL 9010 + PP  
Stupeň krytí IP 20  
LED čip SMD 4014 Sanan  
Teplota barvy 2700 K, 4000 K, 5700 K  
Index podání barev Ra ≥80  
Vyzařovací úhel 120°  
**Záruka 3 roky**



- ochrana proti zkratu, přetížení, přehřátí a přepětí

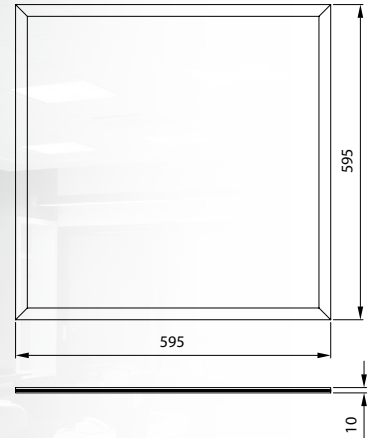

ML kód	ML typ	Barva rámu	Výkon	PF	Vyzař. úhel	Světelný tok	Teplota bílé	Ra	IP	Cena Kč**
ML-413.001.32.0	OF6060-50W2700K-S-EN	hliník	50 W	≥0,9	120°	3850 lm	2700 K	>80	20	2 190,-
<b>ML-413.002.32.0</b>	<b>OF6060-50W2700K-W-EN</b>	<b>bílá</b>				4150 lm	4000 K			2 190,-
<b>ML-413.003.32.0</b>	<b>OF6060-50W4000K-S-EN</b>	<b>hliník</b>				4300 lm	5700 K			2 190,-
<b>ML-413.004.32.0</b>	<b>OF6060-50W4000K-W-EN</b>	<b>bílá</b>								
ML-413.005.32.0	OF6060-50W5700K-S-EN	hliník								
ML-413.006.32.0	OF6060-50W5700K-W-EN	bílá								

\*\*Uvedené ceny jsou brutto velkoobchodní ceny v Kč bez DPH. Tučně vyištěné produkty jsou vedené skladem.

### Montážní příslušenství

<p>Lankový závěs 4 ks (Z-10)</p> <p>ML-419.001.32.0</p> <p>Cena Kč** 174,-</p>	<p>Sada 4 ks k zavěšení (Z-03)</p> <p>ML-419.002.32.0</p> <p>Cena Kč** 56,-</p>	<p>Montážní rám (R-0606)</p> <p>ML-419.003.32.0</p> <p>Cena Kč** 756,-</p>	<p>Sada 4 ks klipů (Z-04)</p> <p>ML-419.004.32.0</p> <p>Cena Kč** 38,-</p>
--	---	--	--

	Zářivka T8 4x18W	Office 6060	Úspora za el. energii
<b>Příkon</b>	72 W el. předřadník 96 W tlumivka	50 W	22 - 46 W
<b>Světelný tok</b>	3240 lm až 3400 lm	4150 lm	L70 úroveň sv. toku na konci životnosti 2900 lm
<b>Efektivita</b>	34 lm/W až 45 lm/W	83 lm/kWh	Energetická třída A+
<b>Životnost</b>	15 000 h	40 000 h	> 2,5 x vyšší
<b>Náklady na el. energii při 4,8 Kč/kWh</b>	za 15 000 h 5 200 Kč (72 W) 6 900 Kč (96 W)	za 15 000 h 3 600 Kč	úspora za životnost svítidla (40 000 h) až 8 800 Kč

Uvedená data jsou pouze informativní, závislá na celé řadě faktorů, které je mohou ovlivňovat.

\*\*Uvedené ceny jsou brutto velkoobchodní ceny v Kč bez DPH.

Výkon 40 W, 58 W  
 Napětí 220 - 240 VAC 50/60 Hz  
 Pracovní teplota - 20 až + 40 °C  
 Životnost >40.000 h  
 Materiál těla svítidla hliník + PP; RAL 9010 + PP  
 Stupeň krytí IP 20  
 LED čip SMD 4014 Sanan  
 Teplota barvy 2700 K, 4000 K  
 Index podání barev Ra ≥ 80  
 Vyzařovací úhel 120°  
**Záruka 3 roky**



• ochrana proti zkratu, přetížení, přehřátí a přepětí

# LED

A+

Vysoce kvalitní čip:



Vysoce kvalitní driver:



## Office 12030

Ra >80



úspora ~46% elektrické energie

Driver: 157x54x36

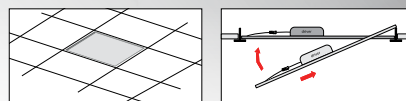

Kazetový stropní systém

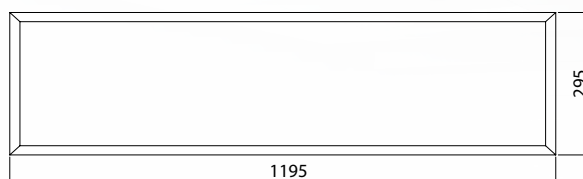
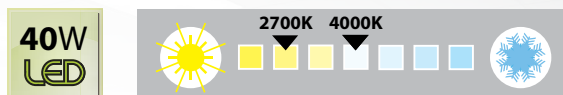

ML kód	ML typ	Barva rámu	Výkon	PF	Vyzař. úhel	Světelný tok	Teplota bílé	Ra	IP	Cena Kč
ML-413.007.32.0	OF12030-40W2700K-S-EN	hliník	40 W	≥0,9	120°	2800 lm	2700 K	>80	20	2 100,-
ML-413.008.32.0	OF12030-40W2700K-W-EN	bílá					2 100,-			
<b>ML-413.009.32.0</b>	<b>OF12030-40W4000K-S-EN</b>	<b>hliník</b>				3000 lm	4000 K			2 100,-
ML-413.010.32.0	OF12030-40W4000K-W-EN	bílá				2 100,-				

Uvedené ceny jsou brutto velkoobchodní ceny v Kč bez DPH, platné od 1.9.2015.

**Tučně vytištěné produkty jsou vedené skladem.**

## Office 12060

Ra >80



úspora ~46% elektrické energie

Driver: 157x54x36

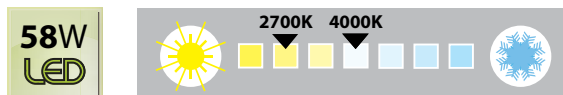

ML kód	ML typ	Barva rámu	Výkon	PF	Vyzař. úhel	Světelný tok	Teplota bílé	Ra	IP	Cena Kč
ML-413.013.32.0	OF12060-58W2700K-S-EN	hliník	58 W	≥0,9	120°	4500 lm	2700 K	>80	20	4 120,-
ML-413.014.32.0	OF12060-58W2700K-W-EN	bílá					4 120,-			
<b>ML-413.015.32.0</b>	<b>OF12060-58W4000K-S-EN</b>	<b>hliník</b>				4750 lm	4000 K			4 120,-
ML-413.016.32.0	OF12060-58W4000K-W-EN	bílá				4 120,-				

Uvedené ceny jsou brutto velkoobchodní ceny v Kč bez DPH, platné od 1.9.2015.

**Tučně vytištěné produkty jsou vedené skladem.**

### Montážní příslušenství \*

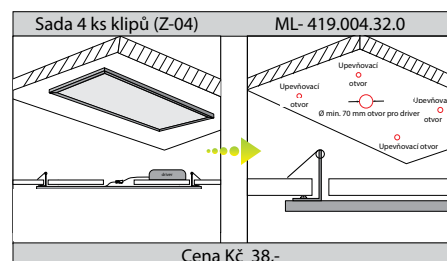
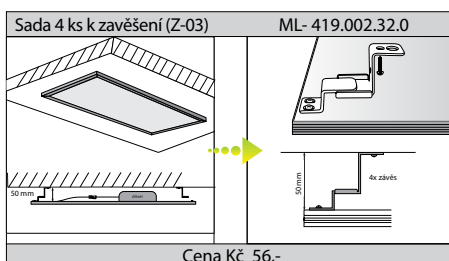
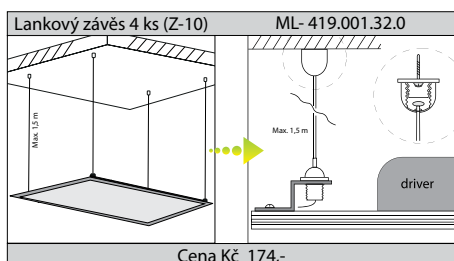

\* příslušenství stejné jako u Office 6060

# LED

A+

Vysoce kvalitní čip:  
EVERLIGHT®

## LED prachotěsné osvětlení

Výkon 10 W, 24 W, 32 W, 50 W, 60 W  
 Napětí 220 - 240 VAC 50/60 Hz  
 (10 W - 100 - 240 VAC 50/60 Hz)  
 Pracovní teplota - 10 °C až + 40 °C  
 Životnost >50.000 h  
 Materiál těla svítidla ABS/ PC/ hliník  
 Stupeň krytí IP 67  
 LED čip Everlight 2835  
 Teplota barvy 4000 K ±200 K  
 Index podání barev Ra ≥80  
**Záruka 3 roky**



4000 K



IP 67



## Comet S

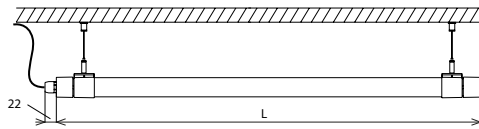
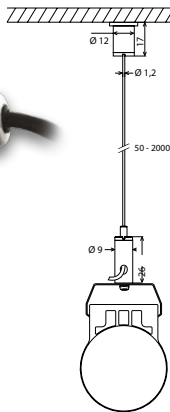

Comet S600

Comet S1200

Comet S1500

10W LED

24W LED

32W LED

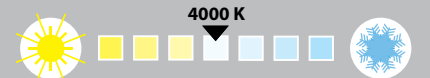

ML kód	ML typ	Výkon	Vyzař. úhel	Světelný tok	Teplota bílé	L	PF	IP	Cena Kč*
ML-414.001.36.0	C-S600-10W4000K-W	10 W	180°/110°	900 lm	4000 K	687±3	≥0,8	67	833,-
ML-414.002.36.0	C-S1200-24W4000K-W	24 W	180°/110°	2200 lm	4000 K	1201±3	≥0,9	67	1 043,-
ML-414.003.36.0	C-S1500-32W4000K-W	32 W	180°/110°	2800 lm	4000 K	1505±3	≥0,9	67	1 421,-
ML-413.001.50.0	Lankový závěs 2 m poniklovaná mosaz / nerez lanko (1 kus)								95,-

\*Uvedené ceny jsou brutto velkoobchodní ceny v Kč bez DPH.  
Tučně výtiskované produkty jsou vedené skladem.

## Comet D

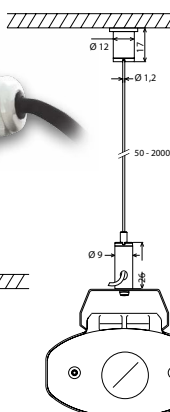

Comet D600

Comet D1200

Comet D1500

24W LED

50W LED

60W LED

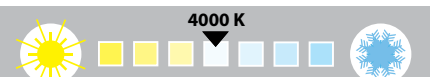

ML kód	ML typ	Výkon	Vyzař. úhel	Světelný tok	Teplota bílé	L	PF	IP	Cena Kč*
ML-414.011.36.0	C-D600-24W4000K-W	24 W	150°/110°	2200 lm	4000 K	687±3	≥0,9	67	1 442,-
ML-414.012.36.0	C-D1200-50W4000K-W	50 W	150°/110°	5000 lm	4000 K	1200±3	≥0,9	67	1 869,-
ML-414.013.36.0	C-D1500-60W4000K-W	60 W	150°/110°	5800 lm	4000 K	1505±3	≥0,9	67	2 193,-
ML-413.001.50.0	Lankový závěs 2 m poniklovaná mosaz / nerez lanko (1 kus)								95,-

Svítidla je možno instalovat do série - průřez vnitřních vodičů je 1,5 mm<sup>2</sup>

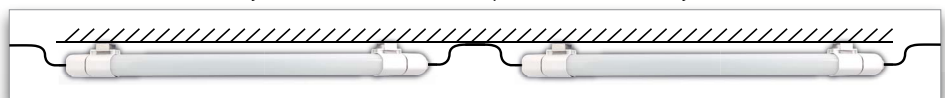

Comet D nabízí možnost připojení na obou koncích svítidla (max. CYKY 2 x 2 mm<sup>2</sup>).  
Balení obsahuje dva kusy vývodky PG 11 a jednu ucpávku.

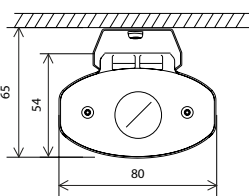

• Lankový závěs  
ML-413.001.50.0



● modern  
● energy saving  
● long life

LED

TEPLOTA  
BÍLÉ  
4000 K

VYZAŘ.  
ÚHEL  
120°

NAPĚTÍ  
24 V

ŽIVOTNOST  
50.000 h

ZÁRUKA  
3 roky

PRACOVNÍ  
TEPLOTA  
-20°+40°C



### Hliníkové tělo + PMMA difuzor

**16W LED**  
100W halogen

**8W LED**  
50W halogen

**5W LED**  
30W halogen

LL16/1000

LL8/500

LL5/300

~1005 mm

~504 mm

~303 mm

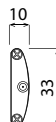
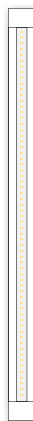

**Rychlá montáž  
5 min.**

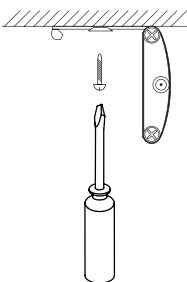

Up to  
**84%**  
Energy cost  
savings

#### Applikace

- LED osvětlení vitrín, polic, prodejních regálů
- LED osvětlení nábytku, knihoven, šatních skříní
- LED osvětlení vinotéky, LED osvětlení pod skříňky, pod kuchyňské skříňky
- LED osvětlení architektonických nik, LED dekorativní osvětlení
- LED osvětlení pracovní plochy, užitkové osvětlení

Kód	Typ	Světelný tok	Délka	Cena Kč / kus**
ML-443.001.35.0	LL5/300-4000K24V	400 lm	~303 mm	634,-
ML-443.002.35.0	LL8/500-4000K24V	640 lm	~504 mm	914,-
ML-443.003.35.0	LL16/1000-4000K24V	1280 lm	~1005 mm	1706,-

#### Nastavení Lineárního LED svítidla

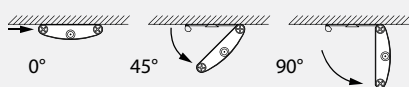

Vyzařovací úhel Linear LED svítidel lze nastavit v úhlech 0°, 45° nebo 90°. Otáčejte svítidlem v místě označeném symbolem PULL až do maximálního vytočení 90°.

#### Správný výběr napájecího zdroje

Následující tabulka ukazuje, kolik Linear LED svítidel může napájet jeden napájecí zdroj. Jinými slovy podle této tabulky si vyberete vhodný napájecí zdroj pro Vaši aplikaci Linear LED svítidel v závislosti na jejich typu a množství.

Napájecí zdroj	LL5/300	LL8/500	LL16/1000
6 W	1 ks	X	X
24 W	4 ks	3 ks	1 ks
36 W	7 ks	4 ks	2 ks
48 W	9 ks	6 ks	3 ks



IP40



\*\*Uvedené ceny jsou brutto velkoobchodní ceny v Kč bez DPH

#### Lineární konektor - ML-443.011.35.0



Cena Kč/ kus\*\* 43,-

Max. délka spojení svítidel = 3 m, max. příkon = 48 W



#### Propojovací kabel 100 (125 mm) - ML-443.012.35.0

Cena Kč/ kus\*\* 36,-

#### Propojovací kabel 500 (530 mm) - ML-443.013.35.0

Cena Kč/ kus\*\* 43,-

#### Propojovací kabel 1000 (1030 mm) - ML-443.014.35.0

Cena Kč/ kus\*\* 50,-

#### Prodlužovací kabel 1000 (1030 mm) - ML-443.015.35.0

Cena Kč/ kus\*\* 76,-

#### DC Připojovací konektor - ML-443.021.35.0



Cena Kč/ kus\*\* 94,-

#### ON/OFF Vypínač - ML-443.022.35.0



max. příkon = 48 W

Cena Kč/ kus\*\* 94,-

#### Dotykový stmívač - ML-443.023.35.0



max. příkon = 48 W

Cena Kč/ kus\*\* 166,-

#### Pohybové čidlo - ML-443.024.35.0



max. příkon = 48 W

Cena Kč/ kus\*\* 331,-

#### 4-cestný rozbočovač - ML-443.025.35.0



Cena Kč/ kus\*\* 94,-

#### Napájecí zdroj 24 V, 6 W - ML-443.031.35.0



Cena Kč/ kus\*\* 274,-

#### Napájecí zdroj 24 V, 24 W - ML-443.032.35.0

Cena Kč/ kus\*\* 497,-

#### Napájecí zdroj 24 V, 36 W - ML-443.033.35.0

Cena Kč/ kus\*\* 698,-

#### Napájecí zdroj 24 V, 48 W - ML-443.034.35.0

Cena Kč/ kus\*\* 886,-





### LTS lištový systém

600 mm: 16 W/26 W/32 W, 1500 mm: 40 W/65 W/ 80 W  
 5/7/11 vodičů  
 Životnost: 50 000 hodin (L80)  
 Světelná účinnost: 130 lm/W  
 Stmívání: DALI/0 - 10 V/PWM  
 Nouzové osvětlení/senzor denního světla/pohybový senzor  
 Vyzařovací úhly: 25 °/60 °/90 °/120 °/ 140 °/asymetrické vyzařování/  
 dvojité asymetrické vyzařování  
 Závěsná montáž/ přisazená montáž



### LED svítidla

Typ	Délka	Výkon	Sv. tok	Teplota chromatičnosti	Ra	Power faktor
LTS-18W600	568 mm	16 W	2 080 lm	3000 K/ 4000 K/ 6000 K	80	0,95
LTS-26W600	568 mm	26 W	3 380 lm	3000 K/ 4000 K/ 6000 K	80	0,95
LTS-32W600	568 mm	32 W	4 160 lm	3000 K/ 4000 K/ 6000 K	80	0,95
LTS-45W1500	1 414 mm	40 W	5 200 lm	3000 K/ 4000 K/ 6000 K	80	0,95
LTS-65W1500	1 414 mm	65 W	8 500 lm	3000 K/ 4000 K/ 6000 K	80	0,95
LTS-80W1500	1 414 mm	80 W	10 400 lm	3000 K/ 4000 K/ 6000 K	80	0,95

### Řízení DALI

DA/+PW/+SW	DALI
------------	------

### Nouzové osvětlení

E	Nouzové napájení z centrálního napájení nebo generátoru
E1+B1	Nouzový napájecí zdroj 6 W + nouzová napájecí baterie 26 VAh
E2+B2	Nouzový napájecí zdroj 12 W + nouzová napájecí baterie 52 VAh

### Lištový systém

Typ	Délka	Popis
LTS-5/600	570 mm	5 vodičů (L1, L2, L3, N, PE)
LTS-7/600	570 mm	7 vodičů (L1, L2, L3, N, PE + 2 vodiče pro DALI)
LTS-11/600	570 mm	11 vodičů (L1, L2, L3, N, PE + 2 vodiče pro DALI + 4 vodiče pro nouzové osvětlení)
LTS-5/1500	1 416 mm	5 vodičů (L1, L2, L3, N, PE)
LTS-7/1500	1 416 mm	7 vodičů (L1, L2, L3, N, PE + 2 vodiče pro DALI)
LTS-11/1500	1 416 mm	11 vodičů (L1, L2, L3, N, PE + 2 vodiče pro DALI + 4 vodiče pro nouzové osvětlení)



1. Tento světelný systém se skládá z nosného profilu obsahující kabeláž, světelných LED modulů a montážního příslušenství.
2. K dispozici jsou dvě délky modulů: 568 mm a 1 414 mm.
3. Tři varianty počtu vodičů: 5 vodičů pro standardní zapojení, 7 vodičů pro zapojení s DALI a 11 vodičů pro zapojení s DALI a nouzovým osvětlením.
4. Tři varianty barevného provedení těl svítidel: bílá, černá a stříbrná.
5. Nosný profil i světelný modul jsou vyrobeny z hliníků.
6. Sedm variant vyzařovacích úhlů.
7. Tři druhy teploty chromatičnosti: 3000 K, 4000 K a 6000 K.
8. Další možnosti: E1/E2 - nouzové napájení zdroje 6 W/12 W, B1/B2 - nouzové napájecí baterie 26 VAh/52 VAh, DA - stmívání DALI, PWM a 0 - 10 V.

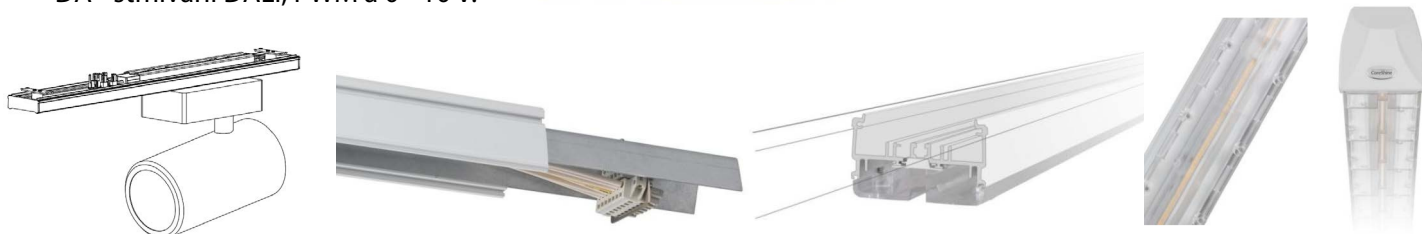

• na nosný systém lze zapojit i Track spotlight

### Vyzařovací úhly:

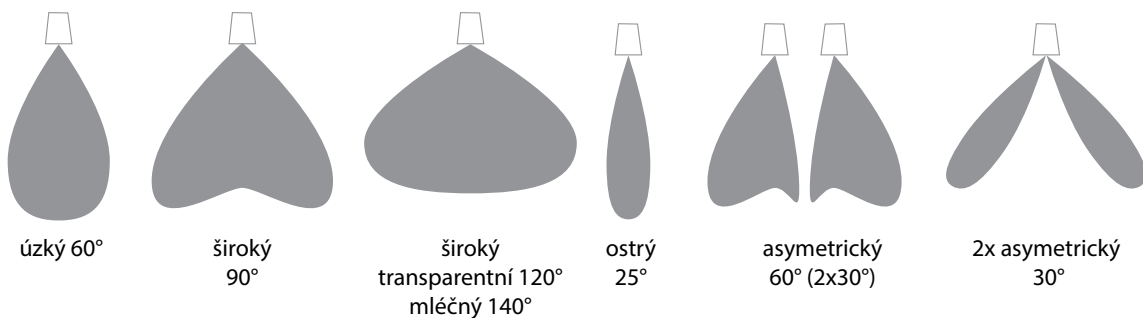

### Konstrukční prvky nosného profilu:

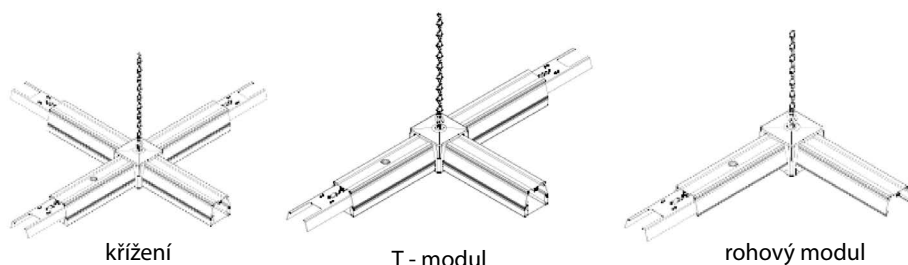

### Instalace:

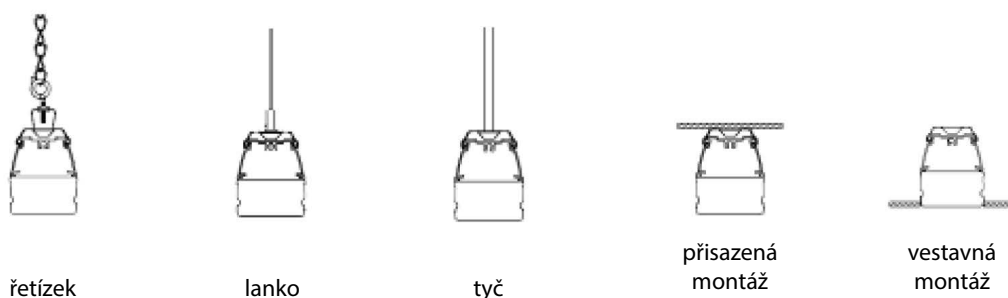

# »TOP« distributoři

**DATART**

**a alza.cz**

**Elfetex**  
ELEKTROTECHNICKÝ VELKOOBCHOD

  
**sonepar**  
Česká republika

**e ELKOV ELEKTRO** VELKOOBCHOD  
ELEKTROMATERIÁLEM  
A SVÍTIDLY

 **K&V ELEKTRO**  
ELEKTROINSTALAČNÍ MATERIÁL

**SMG**  
**ELEKTRO**  
společivé řešení

 **aspera**  
elektro

**JAKUB**  
**ELEXMAYER**

**ARGOS**  
E L E K T R O a. s.

**repam**

**ELEKTRO VIOLA**  
Elektrotechnický velkoobchod

Zákaznický servis  
Miroslav Stehlík  
Tel.: +420 220 184 886  
Fax: +420 244 910 700  
Mobil: +420 725 032 210

E-mail: [miroslav.stehlik@mcled.cz](mailto:miroslav.stehlik@mcled.cz)  
Web: [www.mcled.cz](http://www.mcled.cz)



Firma McLED s. r. o. si vyhrazuje právo  
na technické změny a vylepšení produktů McLED.