

malpro[®]

**VÝROBCE ELEKTROINSTALAČNÍCH LIŠT,
PVC TRUBEK A PŘÍSLUŠENSTVÍ**

**MANUFACTURER OF CABLE TRUNKINGS, RIGID PIPES,
FLEXIBLE PIPES AND ACCESSORIES**



KATALOG 2013

CATALOGUE 2013

ISO 9001/2000

www.malpro.cz

Vážení obchodní přátelé,

firma MALPRO spol. s r. o. je výrobce elektroinstalačních lišt a trubek pro nízkonapětové vodiče, kabely a příslušenství.

Výrobu zahájila v roce 1997 a v současné době má své pevné místo na tuzemském i zahraničním trhu. Díky výbornému designu a kvalitě, rychlému servisu a dodacím termínům získáváme stále nové zákazníky.

Všechny výrobky splňují české normy, jsou odzkoušeny v EZÚ, je na ně vydán certifikát a jsou ve shodě s požadavky IEC a ČSN. Na základě zkoušek výrobků a inspekce u výrobce byla přidělena značka ESČ.

Jsme držitelem certifikátu jakosti dle norem ISO 9001/2000 a značky Česká kvalita.

MALPRO Company Ltd. is a manufacturer of cable trunkings, rigid and flexible pipes and accessories for low-voltage conductors and cables.

Production started in the year 1997. The company holds a solid position in the domestic market as well as in the foreign markets. Thanks to an excellent design and quality, rapid service response and delivery terms, we are continuously gaining new customers.

All products meet Czech norms and have been duly tested. The products are certified and comply with the requirements of IEC and ČSN norms.

Based on product tests and inspections at the manufacturing facility - "ESČ" mark has been granted by Czech institute EZU. We hold quality certificates as per ISO 9001/2000 and a designation of "Czech Made."



Elektroinstalační lišty a příslušenství Cable trunkings and accessories:

- elektroinstalační lišty
cable trunkings str./p. 2
- mini-kanály / mini-cable trunkings str./p. 3
- elektroinst. lišty a přísl. str./p. 4 - 9
- cable trunkings and accessories
- parapetní systém a příslušenství str./p. 10 - 11
- parapet systems and accessories
- soklové systémy a příslušenství str./p. 12 - 14
- socle systems and accessories
- podlahové lišty str./p. 15
- floor trunkings



Elektroinstalační trubky a příslušenství Pipes and accessories

- ohebné trubky / flexible pipes str./p. 16 - 17
- ohebné trubky s pilotem str./p. 17
- flexible pipes with pulling wire
- pevné trubky hrdlované str./p. 18
- rigid pipes (with bellings at one end)
- vývodky str./p. 19
- glands
- příslušenství k pevným trubkám str./p. 20 - 21
- rigid pipe accessories



Svítlidla Lighting equipment

str./p. 22



Elektromateriál Electro material

- rozvodné bloky str./p. 23
- terminal blocks
- spojovací sortiment str./p. 24 - 25
- connecting equipment
- elektroinstalační krabice pod omítku str./p. 26 - 27
- inside wall mounted electrical wiring boxes
- kabelové úchytky, přístrojové svorkovnice str./p. 27
- cable clips, terminal strips

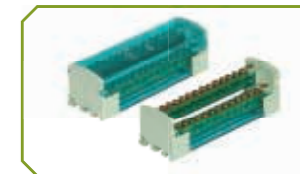

Elektroinstalační krabice na omítku Mounting junction boxes

- instalační krabice S-BOX str./p. 28 - 31
- mounting junction boxes S-BOX



Všeobecné informace General informations

- stupně krytí el. zař. - ČSN EN 60 529 str./p. 32
- Sealing Classification of elect. equip. - ČSN EN 60 529
- stav. hm. podle hořlavosti ČSN 730823 str./p. 32 - 33
- Classification of Building materials according to flammability - ČSN 730823

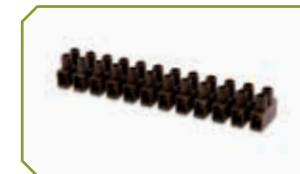

• Elektroinstalační lišty / Cable trunkings

Elektroinstalační lišty jsou určeny k uložení a ochraně elektrických kabelů, telefonních sítí a dalších rozvodů proti mechanickému poškození. Do lišt lze pro vedení nízkého napětí vkládat všechny druhy izolovaných vodičů a sdělovacích kabelů k dosažení nejvyššího stupně ochrany před vlivy prostředí. Lišty lze upevňovat na nevodivém i vodivém podkladu pomocí šroubů nebo lepení. Pro lepší upevnění k povrchu doporučujeme šrouby.

Lišty jsou vyrobeny z houževnatého PVC s následujícími charakteristikami:

- stupeň hořlavosti "B" (nesnadno hořlavý)
- středně a vysoce mechanicky odolné
- s UV filtrem
- chemicky odolné

Dělí se řezáním nebo stříháním bez nebezpečí prasknutí. Konstrukce zámku profilu žlabu a víka zajišťuje spolehlivé a pevné spojení. Víko lze opakovaně demontovat bez poškození zámku profilu a omezení jeho funkce.

Elektroinstalační profily se vyrábí v různých barevných imitacích. I přes změnu barvy mají tyto lišty stejné technické parametry jako lišty bílé.

Cable trunkings are designed to hold and protect electrical and telephone cables as well as other wirings against mechanical damage. The trunkings can accommodate different types of low-voltage and communication cables to achieve highest degree of protection from environmental effects. The trunkings may be attached to non-conductive as well as conductive surfaces with screws or adhesive tapes or high quality glue. For better attachment to the surface we recommend screw.

The trunkings are made from hard PVC with following characteristics:

- classification of flammability "B" (difficult to burn)
- medium and high mechanical resistense
- UV filter content
- chemical resistance.

They can be cut to size (with knife or scissors) without the risk of cracking. The construction of the locking system of cover to the conduit ensures a firm grip with each other. The cover can be removed and connected to the body anytime without damaging the lock and limiting its function.

Electro-installation profiles are made in different colours. Despite the changes in colour, the trunking profiles still have the same technical properties as the white coloured trunking..

bílá

white
RAL 9003



imitace dřeva světlá

imitation of wood - light colour
barevné označení 8802
colour identification 8802



imitace dřeva tmavá

imitation of wood - dark colour
barevné označení 8835
colour identification 8835



imitace dřeva natur

imitation of wood - natur
barevné označení 8845
colour identification 8845



hnědá

brown
RAL 8011



šedá

grey
RAL 7023



• Mini-kanály / Mini Cable trunkings

Mini-kanály nemají montážní otvory, proto jsou na spodní straně opatřeny oboustrannou lepicí páskou. Pro rozměry 7 x 6 a 9 x 8 se vyrábí lišty otevřené.

Pro rozměry 12 x 7, 10 x 10 a 15 x 10 jsou víka spojena se žlabem pantem.

Poznámka: Odběr zboží pouze po celých baleních. Maloobchodní prodej není možný.

Mini trunkings has no perforation at the bottom of the conduit for installation but have double-sided adhesive tape to stick on the wall surface.

- dimensions 7 x 6 and 9 x 8 mm have no cover, they are open (produced in white colour only).
- dimensions 12 x 7, 10 x 10 and 15 x 10 mm are produced together with the cover and one side is open for insertion of cables.

Packing: Foil or carton. All the products have EAN code. Basic informations are given in a label on each carton.

Note: All items are sold in our full standard packing. No retail sales are available.



EIPL 7 x 6 mm / 2 m	bal.fólie / foil pack.	obj. kód / ord.code	bal. karton / cart.pack.	obj. kód / ord.code
bílá / white	50 m 1,7 kg	1030	- -	-
EIPL 9 x 8 mm / 2 m	bal.fólie / foil pack.	obj. kód / ord.code	bal. karton / cart.pack.	obj. kód / ord.code
bílá / white	50 m 1,9 kg	1031	- -	-
EIPL 12 x 7 mm / 2 m	bal.fólie / foil pack.	obj. kód / ord.code	bal. karton / cart.pack.	obj. kód / ord.code
bílá / white	50 m 2,8 kg	1032	- -	-
imit.dř.sv. / imit.of w. light	50 m 2,8 kg	1032-8802	- -	-
imit.dř.tm. / imit.of w. dark	50 m 2,8 kg	1032-8835	- -	-
im.dř.nat. / imit.of w. natur	50 m 2,8 kg	1032-8845	- -	-
hnědá / brown	50 m 2,8 kg	1032H	- -	-
šedá / grey	50 m 2,8 kg	1032S	- -	-
EIPL 10 x 10 mm / 2 m	bal.fólie / foil pack.	obj. kód / ord.code	bal. karton / cart.pack.	obj. kód / ord.code
bílá / white	50 m 3,1 kg	1033	- -	-
imit.dř.sv. / imit.of w. light	50 m 3,1 kg	1033-8802	- -	-
imit.dř.tm. / imit.of w. dark	50 m 3,1 kg	1033-8835	- -	-
im.dř.nat. / imit.of w. natur	50 m 3,1 kg	1033-8845	- -	-
hnědá / brown	50 m 3,1 kg	1033H	- -	-
šedá / grey	50 m 3,1 kg	1033S	- -	-
EIPL 15 x 10 mm / 2 m	bal.fólie / foil pack.	obj. kód / ord.code	bal. karton / cart.pack.	obj. kód / ord.code
bílá / white	50 m 3,8 kg	1034	100 m 7,6 kg	1034 K
imit.dř.sv. / imit.of w. light	50 m 3,8 kg	1034-8802	100 m 7,6 kg	1034-8802K
imit.dř.tm. / imit.of w. dark	50 m 3,8 kg	1034-8835	100 m 7,6 kg	1034-8835K
im.dř.nat. / imit.of w. natur	50 m 3,8 kg	1034-8845	100 m 7,6 kg	1034-8845K
hnědá / brown	50 m 3,8 kg	1034H	100 m 7,6 kg	1034KH
šedá / grey	50 m 3,8 kg	1034S	100 m 7,6 kg	1034KS

• **Elektroinstalační lišty / Cable trunking**

Z důvodu jednodušší instalace jsou lišty na spodní straně opatřeny montážními otvory.

Délka 2m. Na přání lze vyrobit v různých délkách a barevných odstínech.

Barevné lišty mají stejné technické parametry jako lišty bílé.

Použití: od -5°C do +60°C.

Cable trunkings are perforated at the bottom of the conduit for easy installation.

Standard length is 2 meter. On request can be produced in different length.

Coloured trunkings have the same technical properties as white trunkings.

Temperature range of application: from -5°C to +60°C.

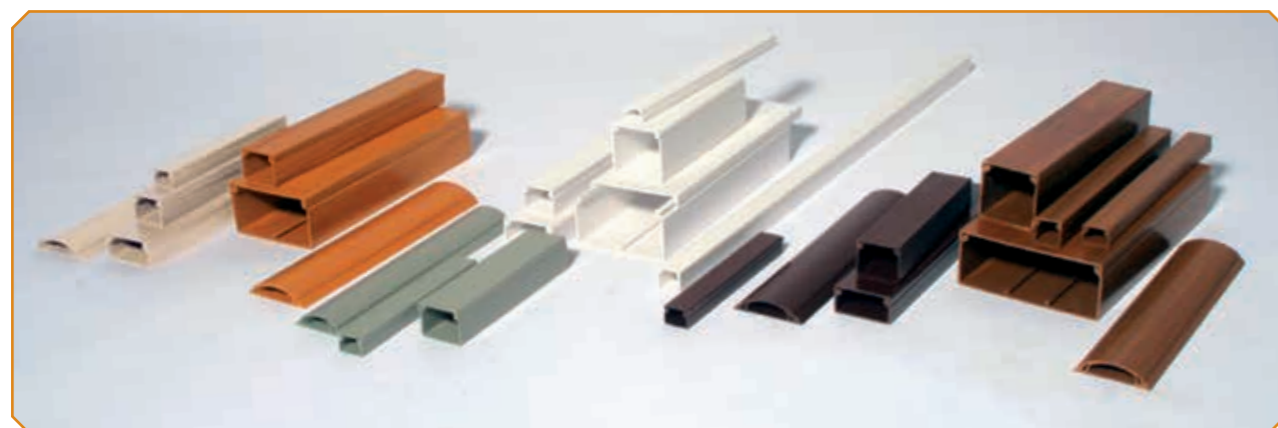

EIP 15 x 10 mm / 2 m	bal. fólie / foil pack.	obj. kód / ord. code	bal. karton / cart. pack.	obj. kód / ord. code
bílá / white	50 m, 3,5 kg	D1001	100 m, 7,5 kg	D1001K
imit. dř. sv. / imit. of w. light	50 m, 3,5 kg	D1001-8802	100 m, 7,5 kg	D1001-8802K
imit. dř. tm. / imit. of w. dark	50 m, 3,5 kg	D1001-8835	100 m, 7,5 kg	D1001-8835K
im. dř. nat. / imit. of w. natur	50 m, 3,5 kg	D1001-8845	100 m, 7,5 kg	D1001-8845K
hnědá / brown	50 m, 3,5 kg	D1001H	100 m, 7,5 kg	D1001KH
šedá / grey	50 m, 3,5 kg	D1001S	100 m, 7,5 kg	D1001KS
EIP 15 x 15 mm / 2 m	bal. fólie / foil pack.	obj. kód / ord. code	bal. karton / cart. pack.	obj. kód / ord. code
bílá / white	50 m, 5,0 kg	D1040	100 m, 11,0 kg	D1040K
imit. dř. sv. / imit. of w. light	50 m, 5,0 kg	D1040-8802	100 m, 11,0 kg	D1040-8802K
imit. dř. tm. / imit. of w. dark	50 m, 5,0 kg	D1040-8835	100 m, 11,0 kg	D1040-8835K
im. dř. nat. / imit. of w. natur	50 m, 5,0 kg	D1040-8845	100 m, 11,0 kg	D1040-8845K
hnědá / brown	50 m, 5,0 kg	D1040H	100 m, 11,0 kg	D1040KH
šedá / grey	50 m, 5,0 kg	D1040S	100 m, 11,0 kg	D1040KS
EIP 18 x 13 mm / 2 m	bal. fólie / foil pack.	obj. kód / ord. code	bal. karton / cart. pack.	obj. kód / ord. code
bílá / white	50 m, 6,0 kg	D1010	200 m, 22,0 kg	D1010K
imit. dř. sv. / imit. of w. light	50 m, 6,0 kg	D1010-8802	100 m, 11,0 kg	D1010-8802K
imit. dř. tm. / imit. of w. dark	50 m, 6,0 kg	D1010-8835	100 m, 11,0 kg	D1010-8835K
im. dř. nat. / imit. of w. natur	50 m, 6,0 kg	D1010-8845	100 m, 11,0 kg	D1010-8845K
hnědá / brown	50 m, 6,0 kg	D1010H	100 m, 11,0 kg	D1010KH
šedá / grey	50 m, 6,0 kg	D1010S	100 m, 11,0 kg	D1010KS



• **Tvarovky / Accessories**

Tvarovky se vyrábí ve stejných barevných odstínech jako elektroinstalační lišty.

V barvě šedé se tvarovky nevyrobí.

Poznámka:

Odběr zboží pouze po celých baleních. Maloobchodní prodej není možný.

Accessories are produced in same colour shade as the trunkings.

Grey colour accessories are not available.

Note:

All items are sold in our full standard packing. No retail sales are available.



Úhel plochý / Flat Angle T-kus / T-shape Úhel vnitřní / Inner Angle Úhel vnější / Outer Angle Spojka / Connector Koncovka / End Cap

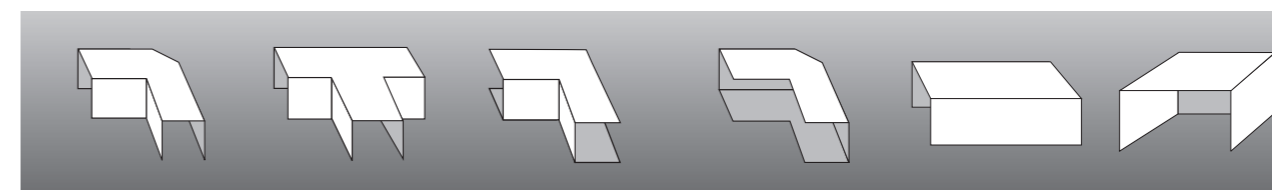

úh. ploch. / flat ang.	T-kus / T-shape	úh. vnit. / inn. ang.	úh. vněj. / out. ang.	spoj. / connector	konc. / end cap
11510	21510	31510	41510	51510	61510
11510-8802	21510-8802	31510-8802	41510-8802	51510-8802	61510-8802
11510-8835	21510-8835	31510-8835	41510-8835	51510-8835	61510-8835
11510-8845	21510-8845	31510-8845	41510-8845	51510-8845	61510-8845
11510H	21510H	31510H	41510H	51510H	61510H

Baleno po 10ks v PE fólii. / Packed in 10 pcs/foil.

úh. ploch. / flat ang.	T-kus / T-shape	úh. vnit. / inn. ang.	úh. vněj. / out. ang.	spoj. / connector	konc. / end cap
11515	21515	31515	41515	51515	61515
11515-8802	21515-8802	31515-8802	41515-8802	51515-8802	61515-8802
11515-8835	21515-8835	31515-8835	41515-8835	51515-8835	61515-8835
11515-8845	21515-8845	31515-8845	41515-8845	51515-8845	61515-8845
11515H	21515H	31515H	41515H	51515H	61515H

Baleno po 10ks v PE fólii. / Packed in 10 pcs/foil.

úh. ploch. / flat ang.	T-kus / T-shape	úh. vnit. / inn. ang.	úh. vněj. / out. ang.	spoj. / connector	konc. / end cap
11813	21813	31813	41813	51813	61813
11813-8802	21813-8802	31813-8802	41813-8802	51813-8802	61813-8802
11813-8835	21813-8835	31813-8835	41813-8835	51813-8835	61813-8835
11813-8845	21813-8845	31813-8845	41813-8845	51813-8845	61813-8845
11813H	21813H	31813H	41813H	51813H	61813H

Baleno po 10ks v PE fólii. / Packed in 10 pcs/foil.

• **Elektroinstalační lišty / Cable trunking**

EIP 18 x 18 mm / 2 m	bal. fólie / foil pack.	obj. kód / ord. code	bal. karton / cart. pack.	obj. kód / ord. code
bílá / white	50 m, 6,5 kg	D1002	140 m, 19,0 kg	D1002K
imit. dř. sv. / imit. of w. light	50 m, 6,5 kg	D1002-8802	100 m, 12,5 kg	D1002-8802K
imit. dř. tm. / imit. of w. dark	50 m, 6,5 kg	D1002-8835	100 m, 12,5 kg	D1002-8835K
im. dř. nat. / imit. of w. natur	50 m, 6,5 kg	D1002-8845	100 m, 12,5 kg	D1002-8845K
hnědá / brown	50 m, 6,5 kg	D1002H	100 m, 12,5 kg	D1002KH
šedá / grey	50 m, 6,5 kg	D1002S	100 m, 12,5 kg	D1002KS
Baleno po 10ks v PE fólii. / Packed in 10 pcs/foil.				
EIP 25 x 20 mm / 2 m	bal. fólie / foil pack.	obj. kód / ord. code	bal. karton / cart. pack.	obj. kód / ord. code
bílá / white	50 m, 9,0 kg	D1009	90 m, 16,5 kg	D1009K
imit. dř. sv. / imit. of w. light	50 m, 9,0 kg	D1009-8802	90 m, 16,5 kg	D1009-8802K
imit. dř. tm. / imit. of w. dark	50 m, 9,0 kg	D1009-8835	90 m, 16,5 kg	D1009-8835K
im. dř. nat. / imit. of w. natur	50 m, 9,0 kg	D1009-8845	90 m, 16,5 kg	D1009-8845K
hnědá / brown	50 m, 9,0 kg	D1009H	90 m, 16,5 kg	D1009KH
šedá / grey	50 m, 9,0 kg	D1009S	90 m, 16,5 kg	D1009KS
Baleno po 10ks v PE fólii. / Packed in 10 pcs/foil.				
EIP 30 x 15 mm / 2 m	bal. fólie / foil pack.	obj. kód / ord. code	bal. karton / cart. pack.	obj. kód / ord. code
bílá / white	50 m, 8,0 kg	D1041	96 m, 16,0 kg	D1041K
imit. dř. sv. / imit. of w. light	50 m, 8,0 kg	D1041-8802	96 m, 16,0 kg	D1041-8802K
imit. dř. tm. / imit. of w. dark	50 m, 8,0 kg	D1041-8835	96 m, 16,0 kg	D1041-8835K
im. dř. nat. / imit. of w. nat.	50 m, 8,0 kg	D1041-8845	96 m, 16,0 kg	D1041-8845K
hnědá / brown	50 m, 8,0 kg	D1041H	96 m, 16,0 kg	D1041KH
šedá / grey	50 m, 8,0 kg	D1041S	96 m, 16,0 kg	D1041KS
Baleno po 10ks v PE fólii. / Packed in 10 pcs/foil.				
EIP 30 x 25 mm / 2 m	bal. fólie / foil pack.	obj. kód / ord. code	bal. karton / cart. pack.	obj. kód / ord. code
bílá / white	50 m, 11,5 kg	D1003	60 m, 14,0 kg	D1003K
imit. dř. sv. / imit. of w. light	50 m, 11,5 kg	D1003-8802	60 m, 14,0 kg	D1003-8802K
imit. dř. tm. / imit. of w. dark	50 m, 11,5 kg	D1003-8835	60 m, 14,0 kg	D1003-8835K
im. dř. nat. / imit. of w. natur	50 m, 11,5 kg	D1003-8845	60 m, 14,0 kg	D1003-8845K
hnědá / brown	50 m, 11,5 kg	D1003H	60 m, 14,0 kg	D1003KH
šedá / grey	50 m, 11,5 kg	D1003S	60 m, 14,0 kg	D1003KS
Baleno po 10ks v PE fólii. / Packed in 10 pcs/foil.				
EIP 30 x 30 mm / 2 m	bal. fólie / foil pack.	obj. kód / ord. code	bal. karton / cart. pack.	obj. kód / ord. code
bílá / white	40 m, 10,0 kg	D1042	48 m, 12,5 kg	D1042K
hnědá / brown	40 m, 10,0 kg	D1042H	48 m, 12,5 kg	D1042KH
šedá / grey	40 m, 10,0 kg	D1042S	48 m, 12,5 kg	D1042KS
Baleno po 10ks v PE fólii. / Packed in 10 pcs/foil.				
EIP 40 x 20 mm / 2 m	bal. fólie / foil pack.	obj. kód / ord. code	bal. karton / cart. pack.	obj. kód / ord. code
bílá / white	36 m, 10,5 kg	D1004	54 m, 16,0 kg	D1004K
imit. dř. sv. / imit. of w. light	36 m, 10,5 kg	D1004-8802	54 m, 16,0 kg	D1004-8802K
imit. dř. tm. / imit. of w. dark	36 m, 10,5 kg	D1004-8835	54 m, 16,0 kg	D1004-8835K
im. dř. nat. / imit. of w. natur	36 m, 10,5 kg	D1004-8845	54 m, 16,0 kg	D1004-8845K
hnědá / brown	36 m, 10,5 kg	D1004H	54 m, 16,0 kg	D1004KH
šedá / grey	36 m, 10,5 kg	D1004S	54 m, 16,0 kg	D1004KS
Baleno po 10ks v PE fólii. / Packed in 10 pcs/foil.				
EIP 40 x 40 mm / 2 m	bal. fólie / foil pack.	obj. kód / ord. code	bal. karton / cart. pack.	obj. kód / ord. code
bílá / white	36 m, 13,5 kg	D1005	48 m, 18,5 kg	D1005K
imit. dř. sv. / imit. of w. light	36 m, 13,5 kg	D1005-8802	48 m, 18,5 kg	D1005-8802K
imit. dř. tm. / imit. of w. dark	36 m, 13,5 kg	D1005-8835	48 m, 18,5 kg	D1005-8835K
im. dř. nat. / imit. of w. natur	36 m, 13,5 kg	D1005-8845	48 m, 18,5 kg	D1005-8845K
hnědá / brown	36 m, 13,5 kg	D1005H	48 m, 18,5 kg	D1005KH
šedá / grey	36 m, 13,5 kg	D1005S	48 m, 18,5 kg	D1005KS
Baleno po 10ks v PE fólii. / Packed in 10 pcs/foil.				



• **Tvarovky / Accessories**

úh. ploch. / flat ang.	T-kus / T-shape	úh. vnit. / inn. ang.	úh. vněj. / out. ang.	spoj. / connector	konc. / end cap
11818	21818	31818	41818	51818	61818
11818-8802	21818-8802	31818-8802	41818-8802	51818-8802	61818-8802
11818-8835	21818-8835	31818-8835	41818-8835	51818-8835	61818-8835
11818-8845	21818-8845	31818-8845	41818-8845	51818-8845	61818-8845
11818H	21818H	31818H	41818H	51818H	61818H
Baleno po 10ks v PE fólii. / Packed in 10 pcs/foil.					
úh. ploch. / flat ang.	T-kus / T-shape	úh. vnit. / inn. ang.	úh. vněj. / out. ang.	spoj. / connector	konc. / end cap
12520	22520	32520	42520	52520	62520
12520-8802	22520-8802	32520-8802	42520-8802	52520-8802	62520-8802
12520-8835	22520-8835	32520-8835	42520-8835	52520-8835	62520-8835
12520-8845	22520-8845	32520-8845	42520-8845	52520-8845	62520-8845
12520H	22520H	32520H	42520H	52520H	62520H
Baleno po 10ks v PE fólii. / Packed in 10 pcs/foil.					
úh. ploch. / flat ang.	T-kus / T-shape	úh. vnit. / inn. ang.	úh. vněj. / out. ang.	spoj. / connector	konc. / end cap
13015	23015	33015	43015	53015	63015
13015-8802	23015-8802	33015-8802	43015-8802	53015-8802	63015-8802
13015-8835	23015-8835	33015-8835	43015-8835	53015-8835	63015-8835
13015-8845	23015-8845	33015-8845	43015-8845	53015-8845	63015-8845
13015H	23015H	33015H	43015H	53015H	63015H
Baleno po 10ks v PE fólii. / Packed in 10 pcs/foil.					
úh. ploch. / flat ang.	T-kus / T-shape	úh. vnit. / inn. ang.	úh. vněj. / out. ang.	spoj. / connector	konc. / end cap
13025	23025	33025	43025	53025	63025
13025-8802	23025-8802	33025-8802	43025-8802	53025-8802	63025-8802
13025-8835	23025-8835	33025-8835	43025-8835	53025-8835	63025-8835
13025-8845	23025-8845	33025-8845	43025-8845	53025-8845	63025-8845
13025H	23025H	33025H	43025H	53025H	63025H
Baleno po 10ks v PE fólii. / Packed in 10 pcs/foil.					
úh. ploch. / flat ang.	T-kus / T-shape	úh. vnit. / inn. ang.	úh. vněj. / out. ang.	spoj. / connector	konc. / end cap
13030	23030	33030	43030	53030	63030
13030H	23030H	33030H	43030H	53030H	63030H
Baleno po 10ks v PE fólii. / Packed in 10 pcs/foil.					
úh. ploch. / flat ang.	T-kus / T-shape	úh. vnit. / inn. ang.	úh. vněj. / out. ang.	spoj. / connector	konc. / end cap
14020	24020	34020	44020	54020	64020
14020-8802	24020-8802	34020-8802	44020-8802	54020-8802	64020-8802
14020-8835	24020-8835	34020-8835	44020-8835	54020-8835	64020-8835
14020-8845	24020-8845	34020-8845	44020-8845	54020-8845	64020-8845
14020H	24020H	34020H	44020H	54020H	64020H
Baleno po 10ks v PE fólii. / Packed in 10 pcs/foil.					
úh. ploch. / flat ang.	T-kus / T-shape	úh. vnit. / inn. ang.	úh. vněj. / out. ang.	spoj. / connector	konc. / end cap
14040	24040	34040	44040	54040	64040
14040-8802	24040-8802	34040-8802	44040-8802	54040-8802	64040-8802
14040-8835	24040-8835	34040-8835	44040-8835	54040-8835	64040-8835
14040-8845	24040-8845	34040-8845	44040-8845	54040-8845	64040-8845
14040H	24040H	34040H	44040H	54040H	64040H
Baleno po 10ks v PE fólii. / Packed in 10 pcs/foil.					

• Elektroinstalační lišty / Cable trunking

EIP 60 x 40 mm / 2 m	bal.fólie / foil pack.	obj. kód / ord.code	bal. karton / cart.pack.	obj. kód / ord.code		
bílá / white	20 m	12,0 kg	D1043	40 m	21,0 kg	D1043K
imit.dř.sv. / imit.of w. light	20 m	12,0 kg	D1043-8802	40 m	21,0 kg	D1043-8802K
imit.dř.tm. / imit.of w. dark	20 m	12,0 kg	D1043-8835	40 m	21,0 kg	D1043-8835K
im.dř.nat. / imit.of w. natur	20 m	12,0 kg	D1043-8845	40 m	21,0 kg	D1043-8845K
hnědá / brown	20 m	12,0 kg	D1043H	40 m	21,0 kg	D1043KH
šedá / grey	20 m	12,0 kg	D1043S	40 m	21,0 kg	D1043KS
Baleno po 6ks v PE fólii. / Packed in 6 pcs/foil.						
EIP 70 x 40 mm / 2 m	bal.fólie / foil pack.	obj. kód / ord.code	bal. karton / cart.pack.	obj. kód / ord.code		
bílá / white	32 m	18,0 kg	D1006	32 m	19,0 kg	D1006K
imit.dř.sv. / imit.of w. light	32 m	18,0 kg	D1006-8802	32 m	19,0 kg	D1006-8802K
imit.dř.tm. / imit.of w. dark	32 m	18,0 kg	D1006-8835	32 m	19,0 kg	D1006-8835K
im.dř.nat. / imit.of w. natur	32 m	18,0 kg	D1006-8845	32 m	19,0 kg	D1006-8845K
hnědá / brown	32 m	18,0 kg	D1006H	32 m	19,0 kg	D1006KH
šedá / grey	32 m	18,0 kg	D1006S	32 m	19,0 kg	D1006KS
Baleno po 6ks v PE fólii. / Packed in 6 pcs/foil.						
EIP 70 x 60 mm / 2 m	bal.fólie / foil pack.	obj. kód / ord.code	bal. karton / cart.pack.	obj. kód / ord.code		
bílá / white	24 m	16,5 kg	D1013	24 m	17,5 kg	D1013K
imit.dř.sv. / imit.of w. light	24 m	16,5 kg	D1013-8802	24 m	17,5 kg	D1013-8802K
imit.dř.tm. / imit.of w. dark	24 m	16,5 kg	D1013-8835	24 m	17,5 kg	D1013-8835K
im.dř.nat. / imit.of w. natur	24 m	16,5 kg	D1013-8845	24 m	17,5 kg	D1013-8845K
hnědá / brown	24 m	16,5 kg	D1013H	24 m	17,5 kg	D1013KH
šedá / grey	24 m	16,5 kg	D1013S	24 m	17,5 kg	D1013KS
Baleno po 6ks v PE fólii. / Packed in 6 pcs/foil.						
EIP 100 x 40 mm / 2 m	bal.fólie / foil pack.	obj. kód / ord.code	bal. karton / cart.pack.	obj. kód / ord.code		
bílá / white	24 m	19,5 kg	D1007	24 m	20,0 kg	D1007K
imit.dř.sv. / imit.of w. light	24 m	19,5 kg	D1007-8802	24 m	20,0 kg	D1007-8802K
imit.dř.tm. / imit.of w. dark	24 m	19,5 kg	D1007-8835	24 m	20,0 kg	D1007-8835K
im.dř.nat. / imit.of w. natur	24 m	19,5 kg	D1007-8845	24 m	20,0 kg	D1007-8845K
hnědá / brown	24 m	19,5 kg	D1007H	24 m	20,0 kg	D1007KH
šedá / grey	24 m	19,5 kg	D1007S	24 m	20,0 kg	D1007KS
Baleno po 4ks v PE fólii. / Packed in 4 pcs/foil.						
EIP 130 x 40 mm / 2 m	bal.fólie / foil pack.	obj. kód / ord.code	bal. karton / cart.pack.	obj. kód / ord.code		
bílá / white	16 m	17,0 kg	D1008	16 m	17,5 kg	D1008K
imit.dř.sv. / imit.of w. light	16 m	17,0 kg	D1008-8802	16 m	17,5 kg	D1008-8802K
imit.dř.tm. / imit.of w. dark	16 m	17,0 kg	D1008-8835	16 m	17,5 kg	D1008-8835K
im.dř.nat. / imit.of w. natur	16 m	17,0 kg	D1008-8845	16 m	17,5 kg	D1008-8845K
hnědá / brown	16 m	17,0 kg	D1008H	16 m	17,5 kg	D1008KH
šedá / grey	16 m	17,0 kg	D1008S	16 m	17,5 kg	D1008KS

• Držáky kabelů / Cable holders

Dodávají se zdarma k lištám velikosti 60x40, 70x40, 70x60, 100x40, 130x40mm. Standardně se dodávají dva kusy na 2m délky lišty.

They are normally delivered with trunkings of dimension 60x40, 70x40, 70x60, 100x40, 130x40mm free of charge. Two pieces per 2m length is standard for each delivery.



• Tvarovky / Accessories

úh.ploch. / flat ang.	T-kus / T-shape	úh.vnit. / inn.ang.	úh.vněj. / out.ang.	spoj. / connector	konc. / end cap
16040	26040	36040	46040	56040	66040
16040-8802	26040-8802	36040-8802	46040-8802	56040-8802	66040-8802
16040-8835	26040-8835	36040-8835	46040-8835	56040-8835	66040-8835
16040-8845	26040-8845	36040-8845	46040-8845	56040-8845	66040-8845
16040H	26040H	36040H	46040H	56040H	66040H
Baleno po 6ks v PE fólii. / Packed in 6 pcs/foil.					
úh.ploch. / flat ang.	T-kus / T-shape	úh.vnit. / inn.ang.	úh.vněj. / out.ang.	spoj. / connector	konc. / end cap
17040	27040	37040	47040	57040	67040
17040-8802	27040-8802	37040-8802	47040-8802	57040-8802	67040-8802
17040-8835	27040-8835	37040-8835	47040-8835	57040-8835	67040-8835
17040-8845	27040-8845	37040-8845	47040-8845	57040-8845	67040-8845
17040H	27040H	37040H	47040H	57040H	67040H
Baleno po 6ks v PE fólii. / Packed in 6 pcs/foil.					
úh.ploch. / flat ang.	T-kus / T-shape	úh.vnit. / inn.ang.	úh.vněj. / out.ang.	spoj. / connector	konc. / end cap
17060	27060	37060	47060	57060	67060
17060-8802	27060-8802	37060-8802	47060-8802	57060-8802	67060-8802
17060-8835	27060-8835	37060-8835	47060-8835	57060-8835	67060-8835
17060-8845	27060-8845	37060-8845	47060-8845	57060-8845	67060-8845
17060H	27060H	37060H	47060H	57060H	67060H
Baleno po 6ks v PE fólii. / Packed in 6 pcs/foil.					
úh.ploch. / flat ang.	T-kus / T-shape	úh.vnit. / inn.ang.	úh.vněj. / out.ang.	spoj. / connector	konc. / end cap
110040	210040	310040	410040	5233	610040
110040-8802	210040-8802	310040-8802	410040-8802	5233-8802	610040-8802
110040-8835	210040-8835	310040-8835	410040-8835	5233-8835	610040-8835
110040-8845	210040-8845	310040-8845	410040-8845	5233-8845	610040-8845
110040H	210040H	310040H	410040H	5233H	610040H
Baleno po 4ks v PE fólii. / Packed in 4 pcs/foil.					

• Přepážky k lištám / Trunking dividers

Slouží k rozdělení žlabu na dvě či tři komory. K dispozici jsou 3 typy přepážek.

- 40mm (výška), použití pro žlaby velikosti 60x40, 70x40 a 100x40mm.
- 60mm (výška), použití pro žlaby velikosti 70x60 a 110x60mm (parapetní žlab).
- žlab velikosti 30x25mm, vložením žlabu dnem vzhůru do připravených drážek, je možné rozdělit žlaby velikosti 100x40, 130x40 a 110x60mm, následně vznikne samostatná komora.



They separate the channel in two or three chambers.

3 types of dividers are available:

- 40mm (height) is used for conduits size 60x40, 70x40 and 100x40mm.
- 60mm (height) is used for conduits size 70x60 and 110x60mm (parapet system).
- conduit size 30x25mm (body only). It is possible to divide the 100x40, 130x40 and 110x60mm by inserting 30x25 channel upside down, which forms an independent chamber.

rozměr / dimension	obj. kód / order code	balení/m / packaging/m
40	5209	32
60	5210	24

Parapetní systém (110 x 60 mm) / Parapet system (110 x 60 mm)

Parapetní systém umožňuje vedle ukládání vedení také průběžnou montáž zásuvek, vypínačů i zásuvek pro sdělovací techniku. Standardní výroba je v bílé barvě. Na přání zákazníka lze vyrobit i v různých barevných odstínech v závislosti na velikosti poptávky.

Parapet system provides installation of wiring as well as installation of plugs and switches for electrical and communication technology. Standard production is in white colour but on request we can produce coloured variations for a sufficient volume.

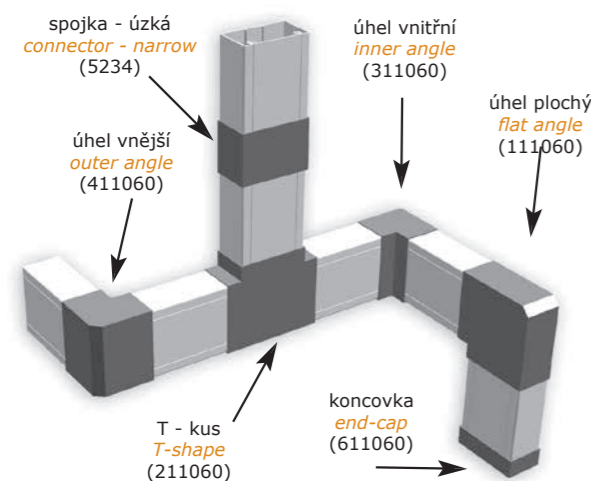

Krabice pro parapetní systém
Box for parapet system



Pro náš parapetní systém nabízíme speciální elektroinstalační krabici. Krabice je oboustraně otevřená. To má zajistit snadný přístup kabelů ze žlabu do vypínačů nebo zásuvek.

We offer a special type of box exclusively for our system which is fully open at the bottom. This is to ensure easy access of cables from the conduit to the switches or plugs.

obj. kód / order code	balení - ks / packing - pcs
5212	6

Svorka 110 / Clamp 110

Svorka slouží k vyztužení a zpevnění parapetního žlabu. Standardně se dodávají dva kusy na 2m délky lišty.

The clamp is used to reinforce and strengthen the parapet trunk. Two pieces per 2m length is standard for each delivery

rozměr - mm dimension - mm	obj. kód order code	balení/m packing/pc
110	5226	1



EIP 110 x 60 mm / Type	bal.fólie / foil pack.	obj.kód / ord.code	bal. karton / cart.pack.	obj.kód / ord.code		
bílá (žlab+víko) white (trunk+cover)	8 m	14,5 kg	D1014	8 m	15,0 kg	D1014K
imitace dřeva světlá (žlab+víko) wood imitation light (trunk+cover)	8 m	14,5 kg	D1014-8802	8 m	15,0 kg	D1014-8802K
imitace dřeva tmavá (žlab+víko) wood imitation dark (trunk+cover)	8 m	14,5 kg	D1014-8835	8 m	15,0 kg	D1014-8835K
imitace dřeva natur (žlab+víko) wood imitation natur (trunk+cover)	8 m	14,5 kg	D1014-8845	8 m	15,0 kg	D1014-8845K

Jednoduchý parapetní systém / Alternative parapet system



Žlab o velikosti 100 x 40 mm je možné použít jako alternativu parapetního systému. Je nutné použít speciální držák krabic na dně žlabu, nízké přístrojové krabice (MPK-1/68) a rámečky, jak je ukázáno na obrázku. (Typ A, B a C). Držák krabic se nasune do předlísovaných drážek a na něj se montuje nízká přístrojová krabice MPK-1/68, která se k němu upevní šrouby. Délka rámečků je 40 cm. Rámečky jsou vyráběny také v imitaci dřeva.

Objednací kód pro imitaci dřeva = objednáací kód pro bílou barvu +
 8802 - pro imitace dřeva světlá
 8835 - pro imitace dřeva tmavá
 8845 - pro imitace dřeva natur

Conduit of size 100x40 mm can be used as an alternative parapet system. It is necessary to use a special box holder at the bottom of the duct, a special low height installation box (MPK-1/68) and frames as shown in the picture. (Type A, B and C).

Holder is pushed inside the two parallel grooves at the bottom of the duct where the box MPK-1/68 is screwed to it. Lengths of the frames are 40 cm and are produced in different colours.

Ordering code for the wood imitation = white colour code +
 8802 - for wood imitation light
 8835 - for wood imitation dark
 8845 - for wood imitation natur

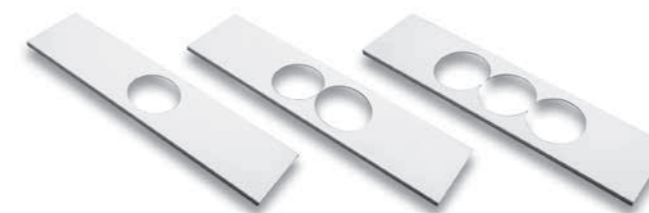

typ A typ B typ C

typ rámečku type of frame	obj. kód order code	balení package
typ / type A	5214	1 ks
typ / type B	5216	1 ks
typ / type C	5218	1 ks



obj. kód order code	balení package
5204	10 ks

velikost size	úhel plochý flat angle	T-kus T-shape	úhel vnitřní inner angle	úhel vnější outer angle	spojka connector	koncovka end piece
110 x 60	111060	211060	311060	411060	5234	611060

Baleno po 4ks v PE fólii. / Packed in 4 pcs/foil.

Soklový systém / Socle (skirting) system

Je určen pro rekonstrukci domů a bytů, kanceláří nebo průmyslových objektů. Nabízí rychlé a elegantní řešení při montáži elektroinstalačních rozvodů na omítku. Systém také poskytuje řešení pro instalaci vypínačů a zásuvek s pomocí speciální krabice, která je upevněna na žlabu. V nabídce jsou tři druhy soklového žlabu s různou šířkou. Výška je stejná pro všechny tři typy.

Rozměry: 55 x 20 mm, 75 x 20 mm, 110 x 20 mm

Pro rozměry 55 x 20 a 75 x 20 mm nabízíme 3 typy vík:

- kobercové víko
- hladké víko
- zárubňové víko

Pro rozměr 110 x 20 mm nabízíme pouze víka kobercová a hladká. Víka jsou také nabízena v imitaci dřeva. Kobercové víko se vyrábí pouze v barvě bílé.

Poznámka:

Odběr zboží pouze po celých baleních. Maloobchodní prodej není možný.

Socle system is used during reconstruction of houses and apartments, offices or industrial objects. It offers rapid and elegant solutions in installation of electrical and other communication cables on the wall surface. The system also provides a solution for installation of switches and plugs with the help of a special box which is fixed with the conduits. We offer three types of conduits with different base (Height is same for all three types).

Size: 55 x 20 mm, 75 x 20 mm, 110 x 20 mm

For all the above sizes we offer 3 types of cover.

- carpet cover
- smooth cover
- frame cover

The covers are also offered in wood imitation, but only for smooth and frame cover.

Note: All items are sold in our full standard packing. No retail sales are available.

Ukázky spojení:
Sample connections:

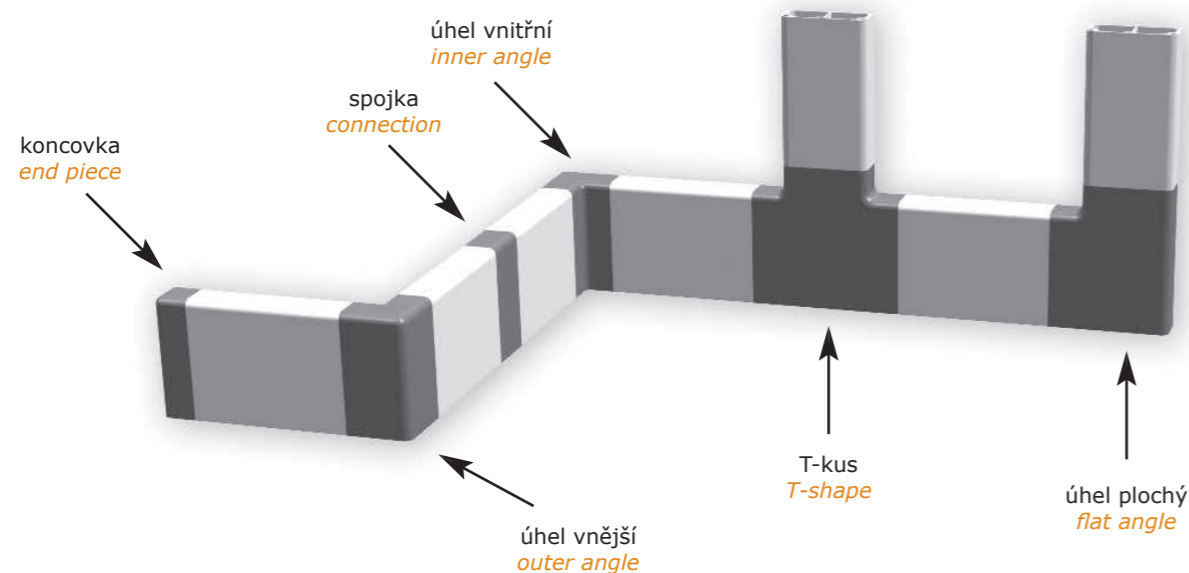

Soklové žlaby / Socle conduits:

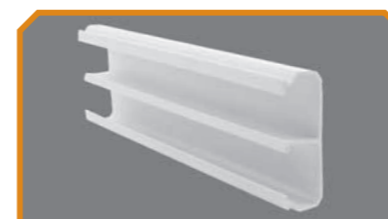

rozměr dimension	obj. kód order code	balení packing
55 x 20	1015	24 m



rozměr dimension	obj. kód order code	balení packing
75 x 20	1016	24 m



rozměr dimension	obj. kód order code	balení packing
110 x 20	1017	16 m

Víka v barvě bílé / Covers in white colour:



rozměr dimension	obj. kód order code	balení packing
55 mm	1015K	24 m
75 mm	1016K	24 m
110 mm	1017K	16 m



rozměr dimension	obj. kód order code	balení packing
55 mm	1015H	24 m
75 mm	1016H	24 m
110 mm	1017H	16 m



rozměr dimension	obj. kód order code	balení packing
55 mm	1015Z	24 m
75 mm	1016Z	24 m

Víka hladká v imitaci dřeva / Wood imitation - smooth cover:



rozměr dimens.	obj. kód order code	balení packing
55 mm	1015H-8802	24 m
75 mm	1016H-8802	24 m
110 mm	1017H-8802	16 m



rozměr dimens.	obj. kód order code	balení packing
55 mm	1015H-8835	24 m
75 mm	1016H-8835	24 m
110 mm	1017H-8835	16 m



rozměr dimens.	obj. kód order code	balení packing
55 mm	1015H-8845	24 m
75 mm	1016H-8845	24 m
110 mm	1017H-8845	16 m

Víka zárubňová v imitaci dřeva / Wood imitation - frame cover:



rozměr dimens.	obj. kód order code	balení packing
55 mm	1015Z-8802	24 m
75 mm	1016Z-8802	24 m



rozměr dimens.	obj. kód order code	balení packing
55 mm	1015Z-8835	24 m
75 mm	1016Z-8835	24 m





rozměr dimens.	obj. kód order code	balení packing
55 mm	1015Z-8845	24 m
75 mm	1016Z-8845	24 m

• Tvarovky k soklovému systému / Socle system accessories

Tvarovky pro soklový systém se vyrábí ve stejných barevných odstínech jako soklová víka. Pro rozměry 55 a 75 mm jsou baleny po 10 ks, pro rozměr 110 mm po 6 ks. Koncovky kobercové a rozpěrka se v provedení imitace dřeva nevyrábí.

Objednávací kód pro bílou barvu je uveden u jednotlivých tvarovek zvlášť pro každou velikost.

Objednávací kód pro imitaci dřeva = objednávací kód pro bílou barvu +   
 8802 - pro imitace dřeva světlá
 8835 - pro imitace dřeva tmavá
 8845 - pro imitace dřeva natur

Socle system accessories are produced in same colour shade as the socle covers. For the size 55 and 75 mm they are packed in 10 pcs / pack and for size 110 mm in 6 pcs / pack. End cap and spacer for carpet cover system are not produced.

Ordering code for white colour is given under each accessories for each size.

Ordering code for the wood imitation = white colour code +   
 8802 - for wood imitation light
 8835 - for wood imitation dark
 8845 - for wood imitation natur



velikost size	vnější roh outer angle	vnitřní roh inner angle	koncovka levá kobercová left end cap (carpet)	koncovka pravá kobercová right end cap (carpet)	koncovka pravá right end cap
55 mm	455	355	655LK	655PK	655P
75 mm	475	375	675LK	675PK	675P
110 mm	4110	3110	6110LK	6110PK	6110P



velikost size	koncovka levá left end cap	spojka connector	kobercový roh vnější outer angle (carpet)	kobercový roh vnitřní inner angle (carpet)	rozpěrka spacer
55 mm	655L	555	455K	355K	5055
75 mm	675L	575	475K	375K	5075
110 mm	6110L	5110	4110K	3110K	50110



velikost size	T-kus T-reducer	roh s redukcí levý left angle reducer	roh s redukcí pravý right angle reducer	plochý roh flat angle	
				velikost size	obj. kód order code
75 x 55 mm	97555	77555	87555		
110 x 55 mm	911055	711055	811055	55 x 55	15555
110 x 75 mm	911075	711075	811075	75 x 75	17575

• Krabice k soklovému systému / Box for Socle system

Krabice k soklovému systému se používají k montáži zásuvek a vypínačů. Krabice se vyrábějí v barvě bílé a v barevných odstínech imitace dřeva. V nabídce jsou 2 typy krabic: krabice odbočná (pro všechny tři rozměry) a krabice průběžná (univerzální pro 55 a 75 mm, pro rozměr 110 mm se nevyrábí). Objednávací kódy pro všechny krabice jsou uvedeny v následující tabulce zvlášť pro každou velikost a barvu. Stejný způsob objednání platí i pro krabici průběžnou v barevných odstínech.

These boxes are used for installation of plugs and switches. These are produced in white and 3 colour shade of wood imitation. There are 2 types of boxes: T-junction box (all three sizes) and Continuous box (only for size 55 and 75). Ordering code for all boxes are given in the following table for each size and colour.

Same way as for ordering continuous box colours.



velikost / size	obj.kód / ord.code	obj.kód / ord.code	obj.kód / ord.code	obj.kód / ord.code	obj.kód / ord.code
55 mm	7002	7002-8802	7002-8835	7002-8845	7001
75 mm	7003	7003-8802	7003-8835	7003-8845	7001
110 mm	7004	7004-8802	7004-8835	7004-8845	

• Podlahové lišty / Floor trunkings

Podlahové lišty slouží především k vedení malého počtu vodičů k samostatným stanovištím, jako jsou např. pracovní stoly v místnosti, nebo k mobilním stánkům (např. veletrhy). Tyto lišty lze zároveň montovat na stěny nebo stropy místnosti. Lišty se vyrábí v různých barevných imitacích. Na přání zákazníka lze opatřit lištu oboustrannou lepicí páskou pro lepší přilnavost k povrchu. V nabídce jsou 2 rozměry podlahových lišt v šířce 40 a 50mm. Délka je 2m. **Poznámka: Odběr zboží pouze po celých baleních. Maloobchodní prodej není možný.**

Floor trunkings are used mostly to accommodate small number of cables to draw to individual stations such as office working table or in the trade fair where cables are drawn to each booth etc. These trunkings may be installed on walls or ceilings. They are produced in different colour combinations. On request we can produce with double sided adhesive tapes for a better grip on the surface. Two sizes are available - 40 and 50mm. Standard length 2m. **Note: All items are sold in our full standard packing. No retail sales are available.**



40 X 10 mm / 2m	bal. fólie - foil pack.		obj. kód ord. code	50 X 10 mm / 2m	bal. fólie - foil pack.		obj. kód ord. code
bílá / white	16 m	4,0 kg	5211	bílá / white	16 m	4,5 kg	5217
imitace dřeva světlá imit. of wood - light	16 m	4,0 kg	5222	imitace dřeva světlá imit. of wood - light	16 m	4,5 kg	5224
imitace dřeva tmavá imit. of wood - dark	16 m	4,0 kg	5223	imitace dřeva tmavá imit. of wood - dark	16 m	4,5 kg	5225
imitace dřeva natur imit. of wood - natur	16 m	4,0 kg	5242	imitace dřeva natur imit. of wood - natur	16 m	4,5 kg	5243
hnědá / brown	16 m	4,0 kg	5213	hnědá / brown	16 m	4,5 kg	5219
šedá / grey	16 m	4,0 kg	5215	šedá / grey	16 m	4,5 kg	5221

• Ohebné trubky / Flexible pipes

Technická charakteristika

- Materiál: samozhášivé PVC (calcium-zinek stabilizátor) s UV filtrem
- Barva: světle šedá (RAL 7035) a tmavě šedá (RAL 7012)
- Norma: EN 50086.2.2-1995
- Možnost montáže na podklad: A-C3

Klasifikační kód: 2241 (320N), 3341 (750N)

Čtyřmístný kód určuje kvalitu a oblast použití trubky.

Následující tabulka zobrazuje význam jednotlivých označení daných normou EN-50086.2.2-1995.

Příklad: kód „2241“určuje:

První číslice 2 Odolnost vůči tlaku až do 320 N uvedeno v normě jako „nízká“

Druhá číslice 2 Odolnost vůči nárazu až do 1J uvedeno v normě jako „nízká“

Třetí číslice 4 Odolnost vůči teplotě nejméně -25°C

Čtvrtá číslice 1 Odolnost vůči teplotě maximálně +60°C

Technical characteristics

- Material: Self-extinguishable PVC (Calcium-Zinc stabilization) with UV filter.
- Colour: light grey (RAL 7035)
- Norm: EN 50086.2.2-1995.
- They can be installed in all degree of flammability from A-C3.

Classification code: 2241 (320N), 3341 (750N)

Four-digit code specifies the quality of the tube and hence indicates the field of application.

The following table shows the meaning of each digit as per their nominal value given by norm EN-50086.2.2-1995.

For example: code: "2241" indicates:

First digit 2 Resistance to pressure upto 320 N indicated in the norm as "low"

Second digit 2 Resistance to impact (stroke) upto 1 J indicated in the norm as "low"

Third digit 4 Usable temperature range minimum -25°C

Fourth digit 1 Usable temperature range maximum +60°C

První číslo / First number	Druhé číslo / Second number	Třetí číslo / Third number	Čtvrté číslo / Fourth number
pevnost v tlaku / resistance to press	pevnost v rázu / impact strength	min. teplota	max. teplota
1 velmi nízká / very low (125N)	1 velmi nízká / very low (0,5kg/100mm)	1 +5°C	1 +60°C
2 nízká / low (320N)	2 nízká / low (1,0kg/100mm)	2 -5°C	2 +90°C
3 střední / medium (750N)	3 střední / medium (2,0kg/100mm)	3 -15°C	3 +105°C
4 vysoká / high (1250N)	4 vysoká / high (2,0kg/300mm)	4 -25°C	4 +120°C
5 velmi vysoká / very high (4000N)	5 velmi vysoká / very high (6,8kg/300mm)	5 -45°C	5 +150°C
			+250°C
			+400°C



• Ohebné trubky s nízkou mechanickou pevností (320N) Flexible pipes with low mechanical strength (320N)

Klasifikační kód: 2241 / Classification code: 2241

mech. odolnost nízká / low mechanical strength	320 N	320 N	320 N	320 N
vnější / vnitřní průměr / outer / inside diameter	16 mm / 10,7 mm	20 mm / 14,1 mm	25 mm / 18,3 mm	32 mm / 24,3 mm
balení / packing	obj. kód / ord.code	obj. kód / ord.code	obj. kód / ord.code	obj. kód / ord.code
10 m	OT32016/10	OT32020/10	OT32025/10	OT32032/10
25 m	OT32016/25	OT32020/25	OT32025/25	OT32032/25
50 m	OT32016/50	OT32020/50	OT32025/50	OT32032/50
100 m	OT32016/100	OT32020/100		

• Ohebné trubky se střední mechanickou pevností (750N) Flexible pipes with medium mechanical strength (750N)

Klasifikační kód: 3341 / Classification code: 3341

mech. odolnost střední / medium mechanical strength	750 N	750 N	750 N	750 N
vnější / vnitřní průměr / outer / inside diameter	16 mm / 10,7 mm	20 mm / 14,1 mm	25 mm / 18,3 mm	32 mm / 24,3 mm
balení / packing	obj. kód / ord.code	obj. kód / ord.code	obj. kód / ord.code	obj. kód / ord.code
10 m	OT75016/10	OT75020/10	OT75025/10	OT75032/10
25 m	OT75016/25	OT75020/25	OT75025/25	OT75032/25
50 m	OT75016/50	OT75020/50	OT75025/50	OT75032/50
100 m	OT75016/100	OT75020/100		

• Ohebné trubky s pilotem Flexible pipes with pilot

Klasifikační kód: 2241 (320N), 3341 (750N)

Vyrábíme také trubky s protahovacím ocelovým drátem ø 0,5mm uvnitř trubky (pilot). Standardní délka návinu je 25m. Na požádání je možné dodat i v 50m návinu.

Classification code: 2241 (320N), 3341 (750N)

We also produce pipes with tensile steel wire ø 0,5mm inside (pilot). Standard length of roll is 25m. On request we can also produce roll of 50m length.

vnější / vnitřní průměr / outer / inside diameter	16 mm / 10,7 mm	20 mm / 14,1 mm	25 mm / 18,3 mm	32 mm / 24,3 mm
balení / packing	obj. kód	obj. kód	obj. kód	obj. kód
25 m / 320 N	OT32016/25P	OT32020/25P	OT32025/25P	OT32032/25P
50 m / 320 N	OT32016/50P	OT32020/50P	OT32025/50P	OT32032/50P
25 m / 750 N	OT75016/25P	OT75020/25P	OT75025/25P	OT75032/25P
50 m / 750 N	OT75016/50P	OT75020/50P	OT75025/50P	OT75032/50P



- **Pevné trubky hrdlované (320 N) / Rigid Pipes with belling at one end (320 N)**
Pevné trubky hrdlované (750 N) / Rigid Pipes with belling at one end (750 N)

Klasifikační kód: 2241 (320N), 3341 (750N)

Technická charakteristika:

- Materiál: samozhášivé PVC (calcium-zinek stabilizátor)s UV filtrem.
- Norma: EN 50086-2-1:95, 2006/95/EC
- Barva: pro 320 N - světle šedá (RAL 7035), pro 750 N - tmavě šedá (RAL 7012)
- Mechanická odolnost: 320 N - nízká
750 N - střední

- Použití od: -25 °C do +60°C
- Možnost montáže na podklad: A-C3
- Možnost montáže do prostoru nebezpečné zóny 2 v prostředí s nebezpečím výbuchu.

Poznámka:

Trubky v délce 2m baleny do kartonu!

Classification code: 2241 (320N), 3341 (750N)

Technical characteristic:

- Material: Self-extinguishable PVC (Calcium-Zinc stabilization) with UV filter.
- Norm: EN 50086-2-1:95, 2006/95/EC
- Colour: 320 N - Light Grey (RAL 7035)
750 N - Dark Grey (RAL 7012)
- Resistance to pressure: 320 N - low
750 N - medium
- Usable temperature range: min -25°C and max +60 °C
- Can be installed in all degrees of flammability from A to C3
- Can be installed in danger zone 2, in an area with danger of explosion

Note:

Pipes of length 2m are packed in carton!



mech. odolnost mechanical strength		nízká / low 320 N	bal. fólie/ks foil pack./pcs.	bal. karton/ks carton pack./pcs.
vnější / vnitřní průměr outer / inside diameter	délka length	obj. kód / ord.code		
16 mm / 13,7 mm	2 m	PT32016/2/S	30	29
16 mm / 13,7 mm	3 m	PT32016/3/S	30	
20 mm / 17,4 mm	2 m	PT32020/2/S	30	30
20 mm / 17,4 mm	3 m	PT32020/3/S	30	
25 mm / 22,1 mm	2 m	PT32025/2/S	30	27
25 mm / 22,1 mm	3 m	PT32025/3/S	30	
32 mm / 28,6 mm	2 m	PT32032/2/S	10	15
32 mm / 28,6 mm	3 m	PT32032/3/S	10	
40 mm / 35,8 mm	2 m	PT32040/2/S	10	20
40 mm / 35,8 mm	3 m	PT32040/3/S	10	
50 mm / 45,1 mm	2 m	PT32050/2/S	10	8
50 mm / 45,1 mm	3 m	PT32050/3/S	10	
63 mm / 57 mm	2 m	PT32063/2/S	10	6
63 mm / 57 mm	3 m	PT32063/3/S	10	

mech. odolnost mechanical strength		střední / medium 750 N	bal. fólie/ks foil pack./pcs.	bal. karton/ks carton pack./pcs.
vnější / vnitřní průměr outer diameter	délka length	obj. kód / ord.code		
16 mm / 13 mm	2 m	PT75016/2/S	30	29
16 mm / 13 mm	3 m	PT75016/3/S	30	
20 mm / 16,9 mm	2 m	PT75020/2/S	30	30
20 mm / 16,9 mm	3 m	PT75020/3/S	30	
25 mm / 21,4 mm	2 m	PT75025/2/S	30	27
25 mm / 21,4 mm	3 m	PT75025/3/S	30	
32 mm / 27,8 mm	2 m	PT75032/2/S	10	15
32 mm / 27,8 mm	3 m	PT75032/3/S	10	
40 mm / 35,4 mm	2 m	PT75040/2/S	10	20
40 mm / 35,4 mm	3 m	PT75040/3/S	10	
50 mm / 44,3 mm	2 m	PT75050/2/S	10	8
50 mm / 44,3 mm	3 m	P775050/3/S	10	
63 mm / 56,7 mm	2 m	PT75063/2/S	10	6
63 mm / 56,7 mm	3 m	PT75063/3/S	10	

• **Vývodky**
Glands





	typ type	obj.kód ord.code	IP kód (těsnění) IP code (sealing)	balení / ks packing / pcs.
PG - závit / PG system winding	PG - 7	PRPG-7	IP 67	100 / 50
	PG - 9	PRPG-9	IP 67	100 / 50
	PG - 11	PRPG-11	IP 67	100 / 50
	PG - 13,5	PRPG-13,5	IP 67	100 / 50
	PG - 16	PRPG-16	IP 67	100 / 50
	PG - 21	PRPG-21	IP 67	100 / 50
	PG - 29	PRPG-29	IP 67	10 / 1
	PG - 36	PRPG-36	IP 67	10 / 1
	PG - 42	PRPG-42	IP 67	10 / 1
	PG - 48	PRPG-48	IP 67	10 / 1
metrický závit Metric system winding	M16 x 1,5	PRM-16	IP 67	50
	M20 x 1,5	PRM-20	IP 67	25
	M25 x 1,5	PRM-25	IP 67	25
	M32 x 1,5	PRM-32	IP 67	10
	M40 x 1,5	PRM-40	IP 67	10
	M50 x 1,5	PRM-50	IP 67	10
	M63 x 1,5	PRM-63	IP 67	10

• **Příslušenství k trubkám / Accessories**

	Přichytka / Clip			
	obj. kód / order code	Ø trubek / Ø tubes (mm)	bal./ks - pack./pcs.	balení
	CLOB16	16	100	M.B.
	CLOB20	20	100	M.B.
	CLOB25	25	100	M.B.
	CLOB32	32	100	V.B.
	CLOB40	40	50	M.B.
	CLOB50	50	25	M.B.

	Přichytka s vrutem / Clip with screw and plug			
	obj. kód / order code	Ø trubek / Ø tubes (mm)	bal./ks - pack./pcs.	balení
	CLS16	16	100	M.B.
	CLS20	20	100	M.B.
	CLS25	25	100	M.B.

	Přichytka uzavírací / Clip with clouser			
	obj. kód / order code	Ø trubek / Ø tubes (mm)	bal./ks - pack./pcs.	balení
	CLU16	16	100	M.B.
	CLU20	20	100	M.B.
	CLU25	25	100	M.B.
	CLU32	32	50	M.B.

	Přichytka distanční / Distance clip			
	obj. kód / order code	Ø trubek / Ø tubes (mm)	bal./ks - pack./pcs.	balení
	CLT1321	13 - 21	100	M.B.
	CLT2434	24 - 34	50	M.B.

Legenda: Malý box: 205 x 155 x 65 M.B.
Velký box: 300 x 170 x 120 V.B.

	Koleno 90° / Flat angle 90°			
	obj. kód / order code	Ø trubek / Ø tubes (mm)	bal./ks - pack./pcs.	balení
	KOL16	16	100	V.B.
	KOL20	20	100	V.B.
	KOL25	25	100	V.B.
	KOL32	32	50	V.B.
	KOL40	40	25	V.B.
	KOL50	50	25	FOLIE

	Koleno 90° - dělené / Flat angle 90° - two part			
	obj. kód / order code	Ø trubek / Ø tubes (mm)	bal./ks - pack./pcs.	balení
	KOLD16	16	100	V.B.
	KOLD20	20	100	V.B.
	KOLD25	25	50	V.B.
	KOLD32	32	50	V.B.

	T-kus - dělený / T-piece - two part			
	obj. kód / order code	Ø trubek / Ø tubes (mm)	bal./ks - pack./pcs.	balení
	TKUSD16	16	100	V.B.
	TKUSD20	20	100	V.B.
	TKUSD25	25	50	V.B.
	TKUSD32	32	50	V.B.

	Spojka / Connector			
	obj. kód / order code	Ø trubek / Ø tubes (mm)	bal./ks - pack./pcs.	balení
	SPDR16	16	100	V.B.
	SPDR20	20	100	V.B.
	SPDR25	25	100	V.B.
	SP32	32	50	V.B.
	SP40	40	25	V.B.
	SP50	50	25	V.B.

Poznámka: Spojky o průměru 16,20,25 mm jsou s vnitřní drážkou.
Spojky o průměru 32,40,50 mm jsou bez drážkování.

Note: Connectors of 16, 20, 25 mm have an inner groove
Connectors of 32, 40, 50 mm are not grooved

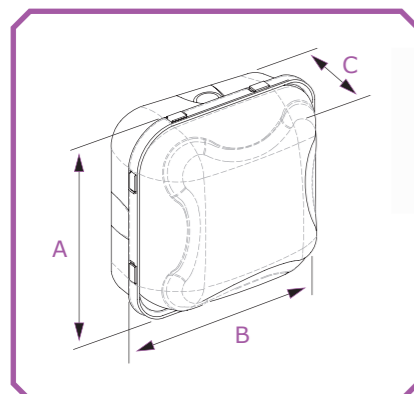

Název výrobku
1. Katalogové číslo / Catalogue number
2. Název / Description
3. Typ / Type
4. Stupeň ochrany IP / Internal Protector IP
5. Barva / Colour
6. Vnější rozměry / Outside imensions [A] / [C] / [B]
7. Objímka / Lamp holder
8. Výkon/ Power [W]
9. Balící množství / Quantity in package
10. Norma / Norm

Svítilno Panda Karo
1. D.3173
2. Lamp housing Panda Karo - white bottom
3. Panda Karo - bílé dno
4. IP 65
5. bílé dno / white bottom
6. 225 / 225 / 104 mm
7. E 27 keramická / ceramic
8. 60 W / 230V ~50Hz
9. 8 / 1
10. PN-EN 60598-1

Svítilno Panda Karo
1. D.3173C
2. Lamp housing Panda Karo - black bottom
3. Panda Karo - černé dno
4. IP 65
5. černé dno / black bottom
6. 225 / 225 / 104 mm
7. E 27 keramická / ceramic
8. 60 W / 230V ~50Hz
9. 8 / 1
10. PN-EN 60598-1



Svítilno Panda Karo + radarový snímač pohybu
1. D.3173R
2. Panda Karo white bott., built in radar motion sensor
3. Panda Karo, radarový snímač pohybu
4. IP 65
5. bílé dno / white bottom
6. 225 / 225 / 104 mm
7. E 27 keramická / ceramic
8. 60 W / 230V ~50Hz
9. 8 / 1
10. PN-EN 60598-1

Svítilno Panda Karo + radarový snímač pohybu
1. D.3173CR
2. Panda Karo black bott., built in radar motion sensor
3. Panda Karo, radarový snímač pohybu
4. IP 65
5. černé dno / black bottom
6. 225 / 225 / 104 mm
7. E 27 keramická / ceramic
8. 60 W / 230V ~50Hz
9. 8 / 1
10. PN-EN 60598-1

Radarový snímač pohybu
1. D.3407
2. Síťové napětí, kmitočet : 220-240V AC, ~50-60Hz
3. Jmenovité zatížení : 1200W
4. Záření, výkon : <10mW
5. Vlnová frekvence : 5,8 GHz
6. Úhel postavení na strop : 180°
7. Rozsah 1-8m
8. Časový rozsah : 8 sekund -12 minut
9. Rozsah : 2-2000 Lx

Rozvodné bloky
terminal blocks

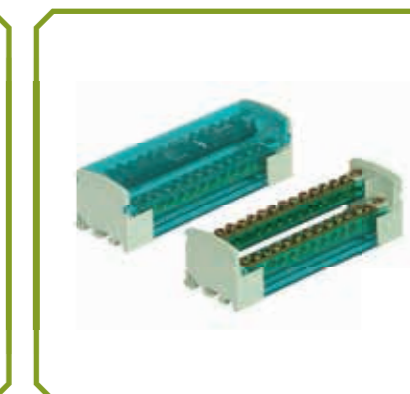
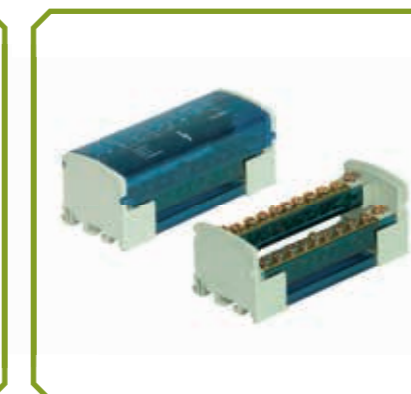
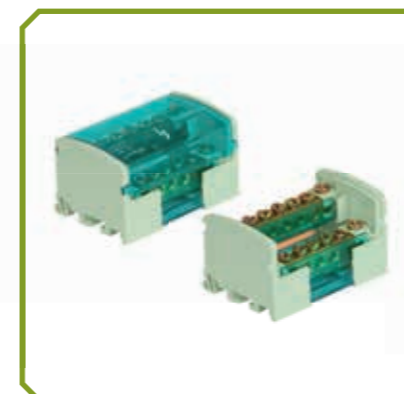

Spojovací lišta 2x7 svorek	
1. E.4073	
2. Název / Description : Terminal strips 2x7 clamps	
3. Rozměry / Dimensions : 66 x 51 x 44 mm	
4. Balící množství / Quantity in package : 1	
5. Svorky / Clamps : 100A / 500V	
Množství svorek Clamps quantity	Průřez kabelu Wire cross-cestion
4 x	1,5 - 25 mm2
10 x	1,5 - 10 mm2

Spojovací lišta 2x11 svorek	
1. E.4074	
2. Název / Description : Terminal strips 2x11 clamps	
3. Rozměry / Dimensions : 101 x 51 x 44 mm	
4. Balící množství / Quantity in package : 1	
5. Svorky / Clamps : 125A / 500V	
Množství svorek Clamps quantity	Průřez kabelu Wire cross-cestion
4 x	2,5 - 35 mm2
4 x	1,5 - 25 mm2
14 x	1,5 - 10 mm2

Spojovací lišta 2x15 svorek	
1. E.4075	
2. Název / Description : Terminal strips 2x15 clamps	
3. Rozměry / Dimensions : 133 x 51 x 44 mm	
4. Balící množství / Quantity in package : 1	
5. Svorky / Clamps : 125A / 500V	
Množství svorek Clamps quantity	Průřez kabelu Wire cross-cestion
4 x	2,5 - 35 mm2
4 x	1,5 - 25 mm2
22 x	1,5 - 10 mm2

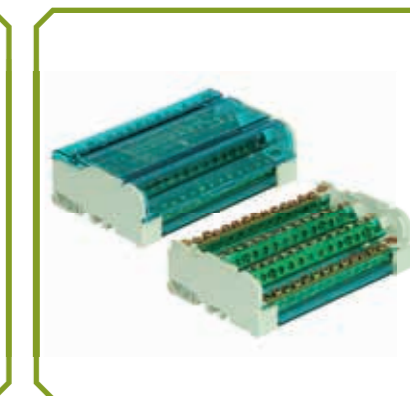
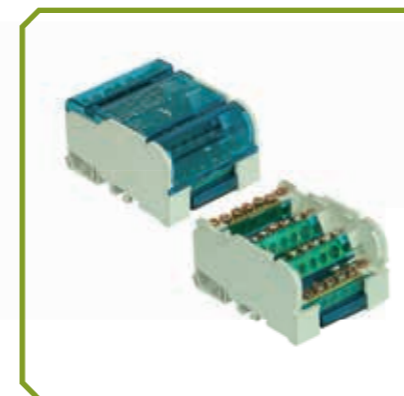

Spojovací lišta 4x7 svorek	
1. E.4076	
2. Název / Description : Terminal strips 4x7 clamps	
3. Rozměry / Dimensions : 66 x 88 x 51 mm	
4. Balící množství / Quantity in package : 1	
5. Svorky / Clamps : 100A / 500V	
Množství svorek Clamps quantity	Průřez kabelu Wire cross-cestion
8 x	1,5 - 25 mm2
20 x	1,5 - 10 mm2

Spojovací lišta 4x11 svorek	
1. E.4077	
2. Název / Description : Terminal strips 4x11 clamps	
3. Rozměry / Dimensions : 101 x 88 x 51 mm	
4. Balící množství / Quantity in package : 1	
5. Svorky / Clamps : 125A / 500V	
Množství svorek Clamps quantity	Průřez kabelu Wire cross-cestion
8 x	2,5 - 35 mm2
8 x	1,5 - 25 mm2
28 x	1,5 - 10 mm2

Spojovací lišta 4x15 svorek	
1. E.4088	
2. Název / Description : Terminal strips 4x15 clamps	
3. Rozměry / Dimensions : 133 x 88 x 51 mm	
4. Balící množství / Quantity in package : 1	
5. Svorky / Clamps : 125A / 500V	
Množství svorek Clamps quantity	Průřez kabelu Wire cross-cestion
8 x	2,5 - 35 mm2
8 x	1,5 - 25 mm2
44 x	1,5 - 10 mm2

• **Spojovací sortiment**
Connecting equipment



Přenosná gumová zásuvka	
1. D.3157L	D.3157SL
2. Description : Rubber cover socket	
3. S uzemněním / With grounding	
4. Stupeň ochrany IP / Internal Protection : IP 44	
5. Černá barva / black colour	
6. Napětí / Voltage : 250 V	
7. Proud / Current : 16 A	
8. Francouzský standart	Standart SCHUKO
9.	
10.	



Přenosná gumová vidlice	
1. D.3158L	
2. Description : Rubber cover plug	
3. S uzemněním / With grounding	
4. Stupeň ochrany IP / Internal Protection : IP 44	
5. Černá barva / black colour	
6. Napětí / Voltage : 250 V	
7. Proud / Current : 16 A	
8. Standart UNI-SCHUKO	
9.	
10.	



Zásuvka IP 54 s uzemněním	
1. D.3153	
2. Description : Socket with grounding	
3. Typ / Type : GZ-16	
4. Napětí / Proud : 16 A / 250 V	
5. Rated voltage, current : 16 A / 250 V	
6. Rozměry / Dimensions : 60 x 40 x 50 mm	
7. Napětí / Voltage : 250 V	
8. Balící množství / Quantity in package : 25	
9. Norma / Norm : PN-IEC 60884-1	
10. Francouzský standart nebo SCHUKO	



Přenosná gumová vidlice	
1. D.3148	
2. Description : Rubber cover plug	
3. S uzemněním / With grounding	
4. Stupeň ochrany IP / Internal Protection : IP 65	
5. Černá barva / black colour	
6. Napětí / Voltage : 250 V	
7. Proud / Current : 16 A	
8.	
9.	
10.	



Přenosná gumová zásuvka	
1. D.3149	
2. Description : Rubber cover socket	
3. S uzemněním / With grounding	
4. Stupeň ochrany IP / Internal Protection : IP 65	
5. Černá barva / black colour	
6. Napětí / Voltage : 250 V	
7. Proud / Current : 16 A	
8.	
9.	
10.	



Vidlice WT-16	
1. D.3101N	
2. Description : Attachment plug	
3. S uzemněním / With grounding	
4. Stupeň ochrany IP / Internal Protection : IP 44	
5. Barva bílá / white colour	
6. Napětí / voltage : 250 V	
7. Proud / Current : 16 A	
8. Standart UNI-SCHUKO	
9.	
10. Druh materiálu / Type of material : PP/PE	



Třícestný adaptér a gum. kabelem a vidl.	
1. D.3174-5	D.3174-10
2. Délka / Lenght : 5 m	Délka / Lenght : 10 m
3. 3-way connector with plug and wire	
4. S uzemněním / With grounding	
5. Stupeň ochrany IP / Internal Protection : IP 44	
6. Černá barva / black colour	
7. Napětí / Voltage : 250 V	
8. Proud / Current : 16 A	
9. Typ kabelu / Wire type : H05RR - F 3 x 1,5	
10. Francouzský standart nebo SCHUKO	



Spojovací kabely (H05RR guma) / Connecting wire (H05RR rubber)	
Katalogové číslo / Cat. number	
D.3500 Typ kabelu / Wire type: H05RR - F 2 x 1	Délka / lenght : 1,5 m
D.3501 Typ kabelu / Wire type: H05RR - F 2 x 1	Délka / lenght : 3 m
D.3502 Typ kabelu / Wire type: H05RR - F 2 x 1	Délka / lenght : 5 m
D.3503 Typ kabelu / Wire type: H05RR - F 3 x 1	Délka / lenght : 1,5 m
D.3504 Typ kabelu / Wire type: H05RR - F 3 x 1	Délka / lenght : 3 m
D.3505 Typ kabelu / Wire type: H05RR - F 3 x 1	Délka / lenght : 5 m
D.3506 Typ kabelu / Wire type: H05RR - F 3 x 1,5	Délka / lenght : 1,5 m
D.3507 Typ kabelu / Wire type: H05RR - F 3 x 1,5	Délka / lenght : 3 m
D.3508 Typ kabelu / Wire type: H05RR - F 3 x 1,5	Délka / lenght : 5 m



Přenosná gumová vidlice	
1. D.3158	
2. Description : Rubber cover plug	
3. S uzemněním / With grounding	
4. Stupeň ochrany IP / Internal Protection : IP 44	
5. Černá barva / black colour	
6. Napětí / Voltage : 250 V	
7. Proud / Current : 16 A	
8. Standart UNI-SCHUKO	
9.	
10.	



Přenosná gumová zásuvka	
1. D.3157	
2. Description : Rubber cover socket	
3. S uzemněním / With grounding	
4. Stupeň ochrany IP / Internal Protection : IP 44	
5. Černá barva / black colour	
6. Napětí / Voltage : 250 V	
7. Proud / Current : 16 A	
8. Francouzský standart nebo UNI-SCHUKO	
9.	
10.	



3 zásuvka	
1. D.3156	D.3156S
2. Three way socket	
3. S uzemněním / With grounding	
4. Stupeň ochrany IP / Internal Protection : IP 44	
5. Černá barva / black colour	
6. Napětí / Voltage : 250 V	
7. Proud / Current : 16 A	
8. Francouzský standart	SCHUKO standart
9.	
10.	

• Elektroinstalační krabice pod omítku

Flush mounted Electro-installation boxes

Vlastnosti krabic:

- Je ve shodě s požadavky ČSN 37 0100:86
- Určeno pro montáž do materiálů s třídou hořlavosti A - C2
- Na předlisované sloupky lze upevnit svorkovnici
- Má po obvodu a na dně dva vylamovací otvory pro kabely a trubky
- Materiál: vlastní samozhášivý PVC
- Max. napětí 400 V

Box characteristics:

- Complies with norm ČSN 37 0100:86
- Designed for installation in materials with A to C2 flammability
- Terminal board can be fixed inside the box with screw
- There are holes for cables and pipes on the body and bottom of the boxes
- material: self extinguishable PVC
- max voltage 400 V

Krabice universální spojovací UK1-S

Rozměr: Vnější průměr 73 mm, vnitřní průměr 68 mm, výška 42 mm

Lze spojit v souvislou vodorovnou řadu.

Universal box - UK1-S

Size: Outer diameter 73 mm, inner diameter 68 mm, height 46 mm

May be connected together side by side.



kód / code: 8240



kód / code: 8239

Krabice spojovací PK 67/1

Tato krabice je určena pro použití vícenásobného rámečku nebo pro jiné přístroje s osovou vzdáleností 71 mm.

Junction box PK 67/1

This box is designed for use of multiple frame(s) or other devices with axial distance of 71 mm.

Krabice odbočná 97 UK 2 Branch box 97 UK 2



kód / code: 8241

• Víčka pro krabice pod omítku

Covers for Flush-mounted boxes



kód / code: 5202

Víčko MPVU

- Je určeno pro konečné zakrytí universální krabice.
- Stupeň krytí: IP 20
- Průměr: 82 mm

Cap MPUV

- Designed as end cover of the universal distribution box.
- Sealing code: IP 20
- Diameter: 82 mm



kód / code: 8243

Víčko VP 68 - PRUŽ

- Je určeno pro zakrytí elektroinstalačních krabic odbočných a rozvodných s vnitřním průměrem 68 mm.
- Pro snadnější montáž je opatřeno dvěma pružnými příchytkami.

Cap VP 68 - Universal

- Designed for covering boxes with internal diameter of 68mm.
- Comes with two flexible clips for easier installation

Víčko 97 VUK 2

- Je určeno pro konečné zakrytí elektroinstalační krabice typu UK 2.
- Průměr: 113 mm

Cap 97 VUK 2

- Designated as final cap of the distribution box type UK 2.
- Diameter: 113 mm



kód / code: 8244

• Kabelové úchytky

Cable clips



Ø kabelu Ø cable	Ø hřebíku x délka (mm) Ø nail x length (mm)	obj. kód ord.code	balení / ks packing / pcs.
4 - 6 mm	2 x 25	8264	50
4 - 6 mm	2 x 25	8265	100
4 - 6 mm	2 x 25	8266	300
7 - 9 mm	2 x 25	8267	25
7 - 9 mm	2 x 25	8268	50
7 - 9 mm	2 x 25	8269	200
10 - 13 mm	2 x 30	8270	10
10 - 13 mm	2 x 30	8271	25
10 - 13 mm	2 x 30	8272	100

Materiál POLYPROPYLENE, hřebíky jsou vyrobeny z kvalitní oceli. Úchytky jsou baleny v plastových krabičkách - malé / střední / velké balení.

Material POLYPROPYLENE, nails are made from quality steel. Clips are packed in plastic boxes - small / medium / large package.

• Přístrojové svorkovnice KL

Terminal strips

Barva: černá, hnědá, bílá
Colour: black, brown, white



typ / type	obj. kód ord.code	pro průřez vodičů for cross section of wires	balení/ks pack./pcs.
KL0	7032	4 mm	10
KL1	7033	6 mm	10
KL2	7034	10 mm	10
KL3	7035	16 mm	10
KL4	7036	35 mm	5

• **Instalační krabice S-BOX – bezhalogenové provedení**
Mounting junction boxes S-BOX - halogen free

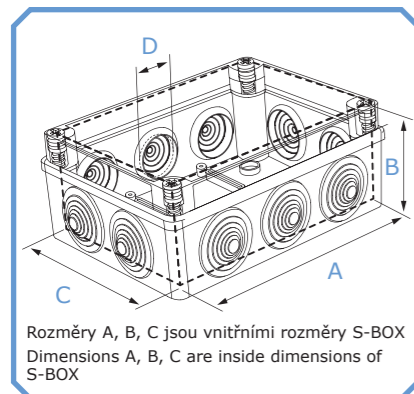

Název výrobku
1. Katalogové číslo / Catalogue number
2. Název / Description
3. Stupeň ochrany IP / Internal Protection IP
4. Druh materiálu / Type of material
5. Vnitřní rozměry / Dimensions [A] / [C] / [B]
6. Množství vývodek / Glands
7. Ø otvoru pod vývodkou / Gland hole diameter [D]
8. Balicí množství / Quantity in package
9. Norma / Norm
10. Poznámky / Remarks

100 x 100 x 50 / 6 vývodek
1. S-BOX 106
2. 100 x 100 x 50 / 6 glands
3. IP 55
4. PS / ABS
5. 100 / 100 / 50 [mm] - Vnitřní roz. / inside
6. 6 vývodek / 6 glands
7. 28 mm, PG 21
8. Balicí množství / Quantity in package : 48
9. Norma / Norm : PN-EN 60670-1
10. Barva / Colour : RAL 7035

100 x 100 x 50 / bez vývodek
1. S-BOX 116
2. 100 x 100 x 50 / without glands
3. IP 56
4. PS / ABS
5. 100 / 100 / 50 [mm] - Vnitřní roz. / inside
6. -
7. -
8. Balicí množství / Quantity in package : 48
9. Norma / Norm : PN-EN 60670-1
10. Barva / Colour : RAL 7035

120 x 80 x 50 / 6 vývodek
1. S-BOX 206
2. 120 x 80 x 50 / 6 glands
3. IP 55
4. PS / ABS
5. 120 / 80 / 50 [mm] - Vnitřní roz. / inside
6. 6 vývodek / 6 glands
7. 28 mm, PG 21
8. Balicí množství / Quantity in package : 60
9. Norma / Norm : PN-EN 60670-1
10. Barva / Colour : RAL 7035



120 x 80 x 50 / bez vývodek
1. S-BOX 216
2. 120 x 80 x 50 / without glands
3. IP 56
4. PS / ABS
5. 120 / 80 / 50 [mm] - Vnitřní roz. / inside
6. -
7. -
8. Balicí množství / Quantity in package : 60
9. Norma / Norm : PN-EN 60670-1
10. Barva / Colour : RAL 7035

120 x 80 x 50 / 6 vývodek
1. S-BOX 206-P
2. 120 x 80 x 50 / 6 glands
3. IP 55
4. PS / ABS / SAN
5. 120 / 80 / 50 [mm] - Vnitřní roz. / inside
6. 6 vývodek / 6 glands
7. 28 mm, PG 21
8. Balicí množství / Quantity in package : 1
9. Norma / Norm : PN-EN 60670-1
10. Poznámky / Remarks : RAL 7035



120 x 80 x 50 / bez vývodek
1. S-BOX 216-P
2. 120 x 80 x 50 / without glands
3. IP 56
4. PS / ABS / SAN
5. 120 / 80 / 50 [mm] - Vnitřní roz. / inside
6. -
7. -
8. Balicí množství / Quantity in package : 1
9. Norma / Norm : PN-EN 60670-1
10. Barva / Colour : RAL 7035

150 x 110 x 70 / 10 vývodek
1. S-BOX 306
2. 150 x 110 x 70 / 10 glands
3. IP 55
4. PS / ABS
5. 150 / 110 / 70 [mm] - Vnitřní roz. / inside
6. 10 vývodek / 10 glands
7. 28 mm, PG 21
8. Balicí množství / Quantity in package : 25
9. Norma / Norm : PN-EN 60670-1
10. Barva / Colour : RAL 7035



150 x 110 x 70 / bez vývodek
1. S-BOX 316
2. 150 x 110 x 70 / without glands
3. IP 56
4. PS / ABS
5. 150 / 110 / 70 [mm] - Vnitřní roz. / inside
6. -
7. -
8. Balicí množství / Quantity in package : 25
9. Norma / Norm : PN-EN 60670-1
10. Barva / Colour : RAL 7035

150 x 110 x 70 / 10 vývodek
1. S-BOX 306-P
2. 150 x 110 x 70 / 10 glands
3. IP 55
4. PS / ABS / SAN
5. 150 / 110 / 70 [mm] - Vnitřní roz. / inside
6. 10 vývodek / 10 glands
7. 28 mm, PG 21
8. Balicí množství / Quantity in package : 25
9. Norma / Norm : PN-EN 60670-1
10. Barva / Colour : RAL 7035



150 x 110 x 70 / bez vývodek
1. S-BOX 316-P
2. 150 x 110 x 70 / without glands
3. IP 56
4. PS / ABS / SAN
5. 150 / 110 / 70 [mm] - Vnitřní roz. / inside
6. -
7. -
8. Balicí množství / Quantity in package : 25
9. Norma / Norm : PN-EN 60670-1
10. Barva / Colour : RAL 7035

190 x 140 x 70 / 10 vývodek
1. S-BOX 406
2. 190 x 140 x 70 / 10 glands
3. IP 55
4. PS / ABS
5. 190 / 140 / 70 [mm] - Vnitřní roz. / inside
6. 10 vývodek / 10 glands
7. 37 mm, PG 29
8. Balicí množství / Quantity in package : 15
9. Norma / Norm : PN-EN 60670-1
10. Barva / Colour : RAL 7035



190 x 140 x 70 / bez vývodek
1. S-BOX 416
2. 190 x 140 x 70 / without glands
3. IP 56
4. PS / ABS
5. 190 / 140 / 70 [mm] - Vnitřní roz. / inside
6. -
7. -
8. Balicí množství / Quantity in package : 15
9. Norma / Norm : PN-EN 60670-1
10. Barva / Colour : RAL 7035

190 x 140 x 70 / 10 vývodek
1. S-BOX 406-P
2. 190 x 140 x 70 / 10 glands
3. IP 55
4. PS / ABS / SAN
5. 190 / 140 / 70 [mm] - Vnitřní roz. / inside
6. 10 vývodek / 10 glands
7. 37 mm, PG 29
8. Balicí množství / Quantity in package : 15
9. Norma / Norm : PN-EN 60670-1
10. Poznámky / Remarks : RAL 7035



190 x 140 x 70 / bez vývodek
1. S-BOX 416-P
2. 190 x 140 x 70 / without glands
3. IP 56
4. PS / ABS / SAN
5. 190 / 140 / 70 [mm] - Vnitřní roz. / inside
6. -
7. -
8. Balicí množství / Quantity in package : 15
9. Norma / Norm : PN-EN 60670-1
10. Barva / Colour : RAL 7035

240 x 190 x 90 / 12 vývodek
1. S-BOX 506
2. 240 x 190 x 90 / 12 glands
3. IP 55
4. PS / ABS
5. 240 / 190 / 90 [mm] - Vnitřní roz. / inside
6. 12 vývodek / 12 glands
7. 37 mm, PG 29
8. Balící množství / Quantity in package : 20
9. Norma / Norm : PN-EN 60670-1
10. Barva / Colour : RAL 7035



240 x 190 x 90 / bez vývodek
1. S-BOX 516
2. 240 x 190 x 90 / without glands
3. IP 56
4. PS / ABS
5. 240 x 190 x 90 [mm] - Vnitřní roz. / inside
6. -
7. Bez vývodek / without glands
8. Balící množství / Quantity in package : 20
9. Norma / Norm : PN-EN 60670-1
10. Barva / Colour : RAL 7035

300 x 220 x 120 / 12 vývodek
1. S-BOX 606
2. 300 x 220 x 120 / 12 glands
3. IP 55
4. PS / ABS
5. 300 x 220 x 120 [mm] - Vnitřní roz. / inside
6. 12 vývodek / 12 glands
7. 37 mm, PG 29
8. Balící množství / Quantity in package : 10
9. Norma / Norm : PN-EN 60670-1
10. Barva / Colour : RAL 7035



300 x 220 x 120 / bez vývodek
1. S-BOX 616
2. 300 x 220 x 120 / without glands
3. IP 56
4. PS / ABS
5. 300 x 220 x 120 [mm] - Vnitřní roz. / inside
6. -
7. Bez vývodek / without glands
8. Balící množství / Quantity in package : 10
9. Norma / Norm : PN-EN 60670-1
10. Barva / Colour : RAL 7035

380 x 300 x 120 / 12 vývodek
1. S-BOX 706
2. 380 x 300 x 120 / 12 glands
3. IP 55
4. PS / ABS
5. 380 / 300 / 120 [mm] - Vnitřní roz. / inside
6. 12 vývodek / 12 glands
7. 37 mm, PG 29
8. Balící množství / Quantity in package : 6
9. Norma / Norm : PN-EN 60670-1
10. Barva / Colour : RAL 7035



380 x 300 x 120 / 12 prolisů
1. S-BOX 716
2. 380 x 300 x 120 / 12 break-out openings
3. IP 56
4. PS / ABS
5. 380 / 300 / 120 [mm] - Vnitřní roz. / inside
6. 12 prolisů / 12 break-out openings
7. 28/37 [mm] - oslabení / break-out openings
8. Balící množství / Quantity in package : 6
9. Norma / Norm : PN-EN 60670-1
10. Barva / Colour : RAL 7035

460 x 380 x 120 / 18 vývodek
1. S-BOX 806
2. 460 x 380 x 120 / 18 glands
3. IP 55
4. PS / ABS
5. 460 / 380 / 120 [mm] - Vnitřní roz. / inside
6. 18 vývodek / 18 glands
7. 37 mm, PG 29
8. Balící množství / Quantity in package : 5
9. Norma / Norm : PN-EN 60670-1
10. Poznámky / Remarks : RAL 7035



460 x 380 x 120 / 18 prolisů
1. S-BOX 816
2. 460 x 380 x 120 / 18 break-out openings
3. IP 56
4. PS / ABS / SAN
5. 460 / 380 / 120 [mm] - Vnitřní roz. / inside
6. 18 prolisů / 18 break-out openings
7. 28/38 [mm] - oslabení / break-out openings
8. Balící množství / Quantity in package : 5
9. Norma / Norm : PN-EN 60670-1
10. Barva / Colour : RAL 7035

100 x 100 x 50 / 6 vývodek
1. S-BOX 106B
2. 100 x 100 x 50 / 6 glands
3. IP 55
4. PS
5. 100 / 100 / 50 [mm] - Vnitřní roz. / inside
6. 6 vývodek / 6 glands
7. 28 mm, PG 21
8. Balící množství / Quantity in package : 48
9. Norma / Norm : PN-EN 60670-1
10. Barva bílá / White colour



100 x 100 x 50 / bez vývodek
1. S-BOX 116B
2. 100 x 100 x 50 / without glands
3. IP 56
4. PS
5. 100 x 100 x 50 [mm] - Vnitřní roz. / inside
6. -
7. -
8. Balící množství / Quantity in package : 48
9. Norma / Norm : PN-EN 60670-1
10. Barva bílá / White colour

120 x 80 x 50 / 6 vývodek
1. S-BOX 206B
2. 120 x 80 x 50 / 6 glands
3. IP 55
4. PS
5. 120 / 80 / 50 [mm] - Vnitřní roz. / inside
6. 6 vývodek / 6 glands
7. 28 mm, PG 21
8. Balící množství / Quantity in package : 60
9. Norma / Norm : PN-EN 60670-1
10. Barva bílá / White colour



120 x 80 x 50 / bez vývodek
1. S-BOX 216B
2. 120 x 80 x 50 / without glands
3. IP 56
4. PS
5. 120 x 80 x 50 [mm] - Vnitřní roz. / inside
6. -
7. -
8. Balící množství / Quantity in package : 60
9. Norma / Norm : PN-EN 60670-1
10. Barva bílá / White colour

150 x 110 x 70 / 10 vývodek
1. S-BOX 306B
2. 150 x 110 x 70 / 10 glands
3. IP 55
4. PS / ABS
5. 150 / 110 / 70 [mm] - Vnitřní roz. / inside
6. 10 vývodek / 10 glands
7. 28 mm, PG 21
8. Balící množství / Quantity in package : 25
9. Norma / Norm : PN-EN 60670-1
10. Barva bílá / White colour



150 x 110 x 70 / bez vývodek
1. S-BOX 316B
2. 150 x 110 x 70 / without glands
3. IP 56
4. PS
5. 150 / 110 / 70 [mm] - Vnitřní roz. / inside
6. -
7. -
8. Balící množství / Quantity in package : 25
9. Norma / Norm : PN-EN 60670-1
10. Barva bílá / White colour

190 x 140 x 70 / 10 vývodek
1. S-BOX 406B
2. 190 x 140 x 70 / 10 glands
3. IP 55
4. PS
5. 190 / 140 / 70 [mm] - Vnitřní roz. / inside
6. 10 vývodek / 10 glands
7. 37 mm, PG 29
8. Balící množství / Quantity in package : 15
9. Norma / Norm : PN-EN 60670-1
10. Barva bílá / White colour



190 x 140 x 70 / bez vývodek
1. S-BOX 416B
2. 190 x 140 x 70 / without glands
3. IP 56
4. PS
5. 190 / 140 / 70 [mm] - Vnitřní roz. / inside
6. -
7. -
8. Balící množství / Quantity in package : 15
9. Norma / Norm : PN-EN 60670-1
10. Barva bílá / White colour

• **Stupně krytí el. zařízení - ČSN EN 60 529**
Sealing Classification of electrical equipment - ČSN EN 60 529

Ochrana proti vniknutí cizích předmětů / Protection against penetration of extraneous objects

- IP 0x - Nechráněno
- IP 1x - Zařízení je chráněno před vniknutím pevných cizích těles o ø 50 mm a větších a před dotykem hřbetem ruky.
- IP 2x - Zařízení je chráněno před vniknutím pevných cizích těles o ø 12,5 mm a větších a před dotykem prstem.
- IP 3x - Zařízení je chráněno před vniknutím pevných cizích těles o ø 2,5 mm a větších a před dotykem nástrojem.
- IP 4x - Zařízení je chráněno před vniknutím pevných cizích těles o ø 1 mm a větších a před dotykem drátem.
- IP 5x - Zařízení je chráněno před prachem a před dotykem drátem.
- IP 6x - Zařízení je prachotěsné a je chráněno před dotykem drátem.

- IP 0x - Unprotected
- IP 1x - The equipment is protected against penetration of extraneous solid objects of diameter 50 mm and larger and against back hand's touch.
- IP 2x - The equipment is protected against penetration of extraneous solid objects of ø 12.5 mm and larger ones and against finger's touch.
- IP 3x - The equipment is protected against penetration of extraneous solid objects of ø 2.5 mm and larger ones and against touch by tools.
- IP 4x - The equipment is protected against penetration of extraneous solid objects of ø 1 mm and larger ones and against touch by wire.
- IP 5x - The equipment is protected against dust and touch by wire.
- IP 6x - The equipment is dust-proof and protected against touch by wire.

Ochrana proti vniknutí vody / Protection against water penetration

- IP x0 - Nechráněno
- IP x1 - Svisle kapající
- IP x2 - Kapající ve sklonu 15°
- IP x3 - Kropení, déšť
- IP x4 - Stríkáající
- IP x5 - Tryskající
- IP x6 - Intenzivně tryskající
- IP x7 - Dočasné ponoření
- IP x8 - Trvalé ponoření

- IP x0 - Unprotected
- IP x1 - Vertical dripping
- IP x2 - Dropping at an angle of 15°
- IP x3 - Sprinkling, rain
- IP x4 - Splashing
- IP x5 - Spouting
- IP x6 - Intensive spouting
- IP x7 - Temporary immersion
- IP x8 - Permanent immersion

Stavební hmoty podle hořlavosti ČSN 730823
Classification of Building materials according to flammability - ČSN 730823

- Třída A**
- přírodní kámen (např. břidlice, mramor, pískovec, žula)
 - betony těžké, lehké pórovité (např. pórobeton, pěnobeton) a s lehkým kamenivem (např. s aglomerátem, křemelínou, perlitem)
 - stavební hmoty vyráběné z hlíny (např. cihly, příčkovky, tvárnice, keramické obkladačky a dlaždice)
 - malty a omítkoviny (vápnenné, cementové, sádrové, bez příměsí organických látek)
 - speciální omítkoviny, nástřiky apod. na protipožární ochranu konstrukcí
 - kovy pro stavební konstrukce (ocel, hliník)
 - sklo a ostatní minerální taveniny (sklo stavební, pěnové, vyztužené, tavený čedič)
 - desky z anorganických hmot bez organických příměsí (např. Dupronit A, Dupronit B, Ezalit B)

- Třída B**
- desky z anorganických hmot s organickými plnivými nebo pojivými (např. Akumin, Izomin)
 - desky z anorganických hmot s povrchovou úpravou (např. sádrokartonové desky)
 - dřevocementové desky (např. Heraklit, Lignos, Rajolit, Velox)
 - polyvinylchlorid neměkčený (Novodur, Durofol B), polyvinylchlorid houževnatý (Duroplast H, Dekorplast)

- Třída C1**
- dřevo rostlé listnaté (např. buk, dub)
 - desky z vrstveného dřeva (překlíčka pro všeobecné použití, překlíčka vodovzdorná pro všeobecné použití, překlíčka vodovzdorná pro stavebnictví)

- Class A**
- natural stone (e.g. slate, marble, sandstone, granite)
 - heavy concrete, light porous concrete (e.g. aerocrete, foam concrete) and light aggregates of stone (e.g. with agglomerite, kieselguhr, pearlstone)
 - building materials made of earth (e.g. bricks, slip bricks, shaped bricks, ceramic tiles and pavers)
 - mortars and coats (lime, cement, plaster, without organic additives)
 - special coats, spray applications etc. for fire protection of constructions
 - metals for building constructions (steel, aluminum)
 - glass and other mineral melts (melting glass, foamed glass, reinforced glass, fused basalt)
 - boards of inorganic materials without organic additions (e.g. Dupronit A, Dupronit B, Ezalit B)

- Class B**
- boards of inorganic materials with organic fillers or binders (e.g. Akumin, Izomin)
 - boards of inorganic materials with surface finish treatments (e.g. plaster boards)
 - wood-cement particle boards (e.g. Heraklit, Lignos, Rajolit, Velox)
 - unsoftened polyvinylchloride (Novodur, Durofol B), tough polyvinylchloride (Duroplast H, Dekorplast)

- Class C1**
- grown foliate wood (e.g. beech, oak)
 - boards of layered wood (plywood for general use, water-proof

- tvrzený papír s melaminovým dekorativním povrchem (Econa, Umakart)
- desky z organických vláken (plstěné desky chlupové)
- litá polyesterová laminovaná podlaha (Fortit)

- Třída C2**
- dřevo rostlé jehličnaté (např. borovice, modřín, smrk)
 - dřevotřískové desky pro všeobecné použití (plošně lisované) nebroušené a broušené (Piloplat)
 - dřevovláknité desky (Duplex)
 - desky z rostlinných hmot (korkové desky typu SP, korkové parkety)

- Třída C3**
- dřevotřískové desky laminované, pilinové desky, Pilolamit
 - dřevovláknité desky (Akulit, Bukolamit, Bukolit, Hobra, Sololak, Sololit)
 - desky z rostlinných hmot (korkové desky typu BA)
 - Polyetylén lineární a lehčený standardní
 - Polymethylmetakrylát (organické sklo - Akrylon, Umplex)
 - Polystyrén - houževnatý, lehčený standardní, lehčený retardovaný
 - Polyuretan - lehčený, měkčený (Molitan) a lehčený, tuhý, standardní pryžová izolační fólie
 - fóliové podlahoviny z plastů a pryže (pryžová podlahovina s dezémem, pryžový izolační koberec pro elektrotechniku)
 - podlahové textilie tkané se syntetickým vláskem (Bergamo), podlahové textilie vsívané Kovral, Rekos a podlahové textilie vpichované (Syntetik, Jekor standard, Riga extra)

- plywood for general use, water-proof plywood for building industry)
- hardened paper with melamine decorative surface (Econa, Umakart)
- organic fibers boards (felt hairy boards)
- molten polyester laminated floor (Fortit)

- Class C2**
- grown coniferous wood (e.g. pine, larch, spruce)
 - chipboards for general use (surface pressed) unsanded and sanded (Piloplat)
 - wood-fiber boards (Duplex)
 - plant material boards (cork boards type SP, cork parquets)

- Class C3**
- laminated chipboards, sawdust boards, Pilolamit
 - wood-fiber boards (Akulit, Bukolamit, Bukolit, Hobra, Sololak, Sololit)
 - plant material boards (cork boards type BA)
 - linear and expanded standard polyethylene
 - poly methyl methacrylate (organic glass - Akrylon, Umplex)
 - Polystyrene - tough, expanded standard, expanded retarded
 - Polyurethane - expanded, softened (Molitan) and expanded, tough, standard rubber isolation foil
 - Foil flooring made of plastic and rubber (rubber flooring with a design, rubber isolation carpet for electrotechnics)
 - Floor textile woven with synthetic threads (Bergamo), tufted floor textile Kovral, Rekos and needled floor textile (Syntetik, Jekor Standard, Riga extra)



• **Naši zákazníci**
Our Customers



Malpro spol. s r.o.
Lípa 318, 763 11 Zlín 11
Česká republika

Tel.: +420 577 454 347
Fax: +420 577 454 348

E-mail: malpro@malpro.cz

w w w . m a l p r o . c z