

# ROZVÁDĚČOVÉ KANÁLY A PŘÍSLUŠENSTVÍ

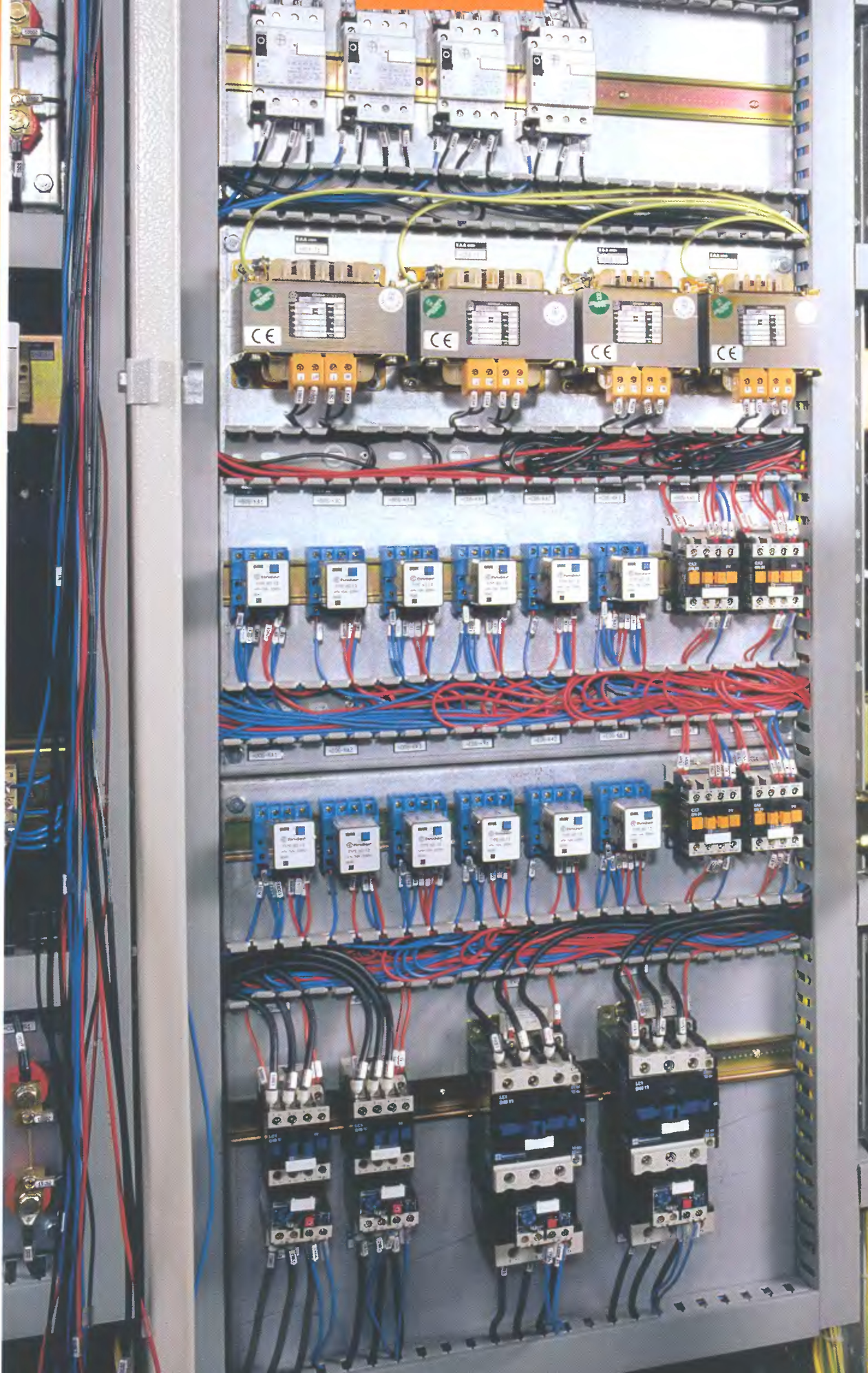

**IBOCO**



## PRŮMYSLOVÁ SKUPINA BOCCHIOTTI

**P**ouze omezené množství firem v elektrotechnickém průmyslu disponuje tak širokým mezinárodním záběrem a obchodní strategií. V této elitní skupině zastává skupina Bocchiotti založená roku 1965 jedničku na poli perforovaných rozváděčových kanálů a nezanedbatelná procenta obrátu tvoří také díky elektroinstalačnímu kanálovému systému. Ve 37 zemích celého světa společnost zaznamenává každoroční stabilní růst na poli elektroinstalací. Tento



růst je výsledkem neustálého zvyšování konkurenceschopnosti výrobků na všech úrovních, komplexnosti nabídky značky IBOCO která v současné době čítá 1200 různých vysoce kvalitních prvků elektroinstalačních systémů, které splní jakékoliv požadavky obchodních partnerů, architektů, stavitelů, elektroinstalatérů a výrobců rozváděčů. Díky těmto všem důvodům dosáhla skupina Bocchiotti konsolidovaného obrátu ve výši 72 milionů EUR ročně. Roční produkce v objemu

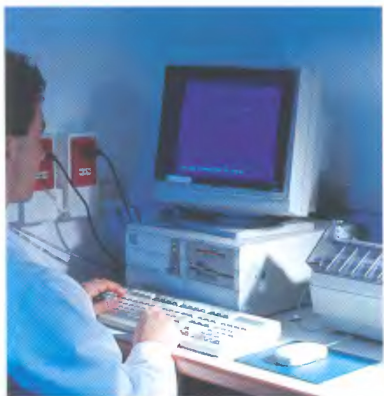

46 milionů metrů instalačních kanálů a 20 milionů různých komponent řadí skupinu k největším na světě. Také změny v zázemí firmy nebyly v posledních letech nejmenší. Skupina Bocchiotti má jen v Itálii výrobní haly, sklady a administrativní budovy na ploše více než 30 tisíc

čtverečních metrů a trvale zaměstnává kolem 300 pracovníků. Díky tomu všemu dosahuje skupina Bocchiotti pravidelně všech stanovených cílů na trhu. Skupina Bocchiotti je zastáncem programu ABSOLUTNÍ KVALITA na všech úrovních společnosti od samotné produkce instalačních systémů, přes administrativu, logistiku, spolupráci silně zaměřenou na koncového zákazníka, služby a speciální konzultační teamy. Celý systém tohoto programu znamenal pro skupinu Bocchiotti získání certifikátu kvality UNI EN ISO 9001.



UNI EN ISO 9001



# NEJROZSÁHLEJŠÍ ŘADA ROZVÁDĚČOVÝCH KANÁLŮ A KOMPONENTŮ PRO VEDENÍ KABELÁŽE

**S**ystémy vedení IBOCO se vyznačují výbornou funkčností, snadnou montáží a jsou ideální pro jakýkoli typ silového nebo řídicího rozváděče a to i v nejnáročnějších provozních podmínkách.

Spolehlivost a trvanlivost těchto produktů je garantována velmi přísným výběrem surovin a používaných při výrobě a přísnými kontrolami zpracování.

Nejvyšší zárukou kvality je fakt, že produkty vyhovují všem hlavním národním a mezinárodním standardům.

Úplný sortiment, obsahující nejmodernější technická řešení, zahrnuje přes 132 typů kanálů lišící se různými otvory v boční stěně, velikostí, barvou a dále pak paletu komponentů a příslušenství včetně svazkových spirál a ocelových DIN-lišt s galvanickým pozinkováním.

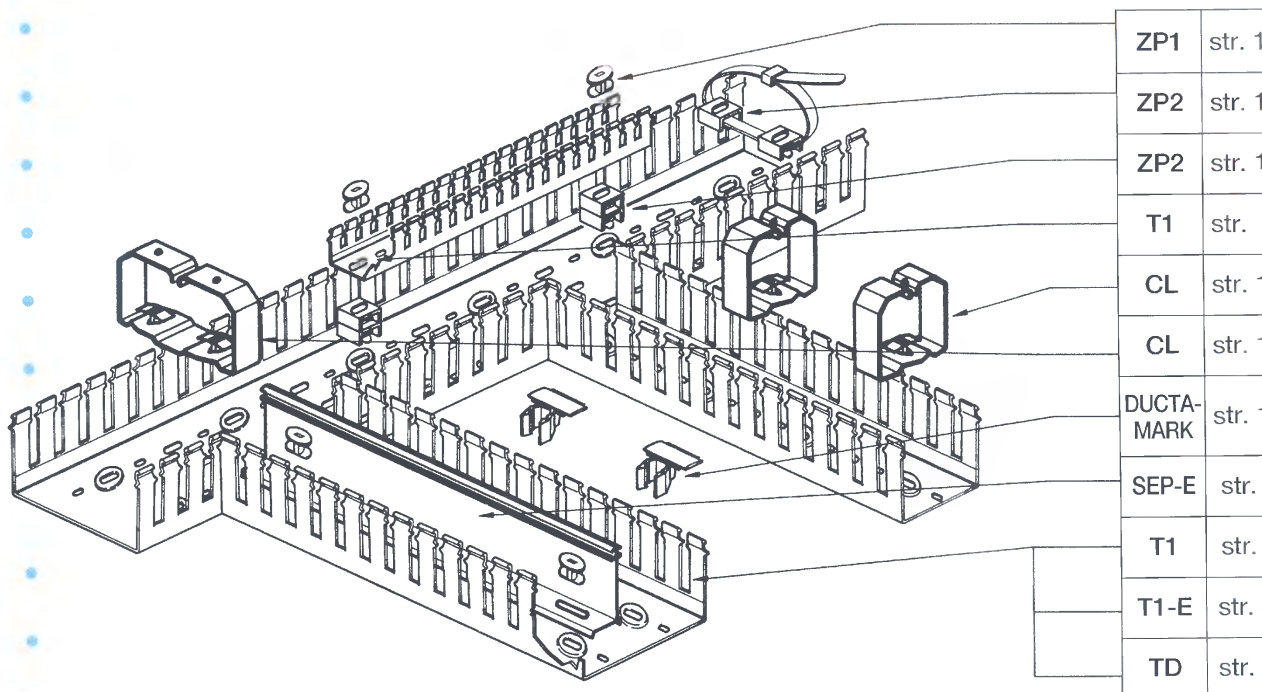

# OBSAH

	<b>Strana</b>
<b>Shoda s mezinárodními standardy</b>	<b>4 - 5</b>
<b>Perforované kanály</b>	<b>6 - 8</b>
<b>Přepážky</b>	<b>9</b>
<b>Víka kanálů</b>	<b>9</b>
<b>Přídržné svorky</b>	<b>10</b>
<b>Montážní prvky na DIN lišty</b>	<b>11</b>
<b>Identifikační štítky</b>	<b>12</b>
<b>Upevňovací prvky</b>	<b>12</b>
<b>Modulární oddělovací prvky</b>	<b>12</b>
<b>Upevňovací nýty</b>	<b>13</b>
<b>Nýťovací nástroje</b>	<b>13</b>
<b>Ohebné kanály</b>	<b>14</b>
<b>Svazkovací spirály</b>	<b>15 - 17</b>
<b>DIN lišty</b>	<b>16</b>
<b>Konzole pro DIN lišty</b>	<b>17</b>
<b>Montážní příchytky</b>	<b>18</b>
<b>Multifunkční nástroje</b>	<b>19</b>
<b>Technické charakteristiky materiálu</b>	<b>III obálka</b>

# SHODA S MEZINÁRODNÍMI STANDARDY

<b>CEI</b>	Comitato Elettrotecnico Italiano	23 - 22 17 - 18 17 - 13.1	Italy
<b>CSA</b>	Canadian Standards Association	C 22.2 n. 0	Canada
<b>DIN</b> <b>DIN EN</b>	Deutsches Institut für Normung Deutsches Institut für Normung European Normes	43659 50 022 50 035 50 045	Germany
<b>DIN VDE</b>	Deutsches Institut für Normung Verband deutscher Elektrotechniker	0606 0660 Teil 506	
<b>NF</b>	Normes Francaises	NF C 68-102	France
<b>UL</b>	Underwriters Laboratories	1565 recognized	United States
<b>EN</b>	European Norms	50 022 50 035 50 045	European Union
<b>IEC</b>	International Electrotechnical Commission	1084-1	International

Produkty IBOCO byly také testovány a schváleny následujícími zkušebnami:

ZKUŠEBNA	DOKLAD	PRODUKTY IBOCO S PŘÍSLUŠNÝM ATESTEM
<b>CSTB</b> Centre Scientifique et Technique du Batiment	Fire Performance Certificate Classification: M1 Proces-Verbal de Classement no 93.35857	Schválení pokrývá neměkčený samozhášivý PVC používaný pro výrobu všech produktů IBOCO z plastických izolačních materiálů.
<b>SASO</b> Saudi Arabian Standard Organisation	SASO č. 144732	T1, T1-E, TD
<b>EZÚ</b> Elektronický zkušební ústav	Č. 1.904302-00	T1, T1E, T1EF, T1F, TD

## KÓD NATO

Firma Bocchiotti, držitel obchodní známky IBOCO, získala kód výrobce pro **NATO (NATO MANUFACTURER CODE - NATO code A5536)** od Ministerstva obrany, Central Military Procurement Office, a je zapsána v „15-H4 Publication - NATO MANUFACTURERS CODE“.

## OZNAČENÍ CE

1. ledna 1995 vstoupila v platnost direktiva **CE** č. 93/68, která vyžaduje povinné označení **CE** na všech elektrotechnických výrobcích, na důkaz, že jsou v souladu s direktivou Evropské unie. Označení **CE** je krátkou deklarací výrobce o tom, že výrobek je plně v souladu se všemi dotčenými předpisy Evropské unie.

Přítomnost označení **CE** garantuje montážní firmě před veřejnými orgány ve všech zemích Evropské unie, že vlastnosti zabudovaného produktu odpovídají všem právním požadavkům.

IBOCO v plné shodě se směrnici EHS dostalo na základě svého trvalého a pečlivého udržování kroku s vývojem legislativy souhlas k označování svých výrobků značkou CE a to již od 1. ledna 1995.





## CERTIFIKACE ISO 9001



BOCCHIOTTI SpA držitel obchodní známky IBOCO získalo certifikaci firemní kvality podle standardů ISO 9001 UNI EN29001 (Certifikát č. 9105. BOCC).







# SCHVÁLENÍ

JMÉNO	SCHVÁLENÍ					
				APPROVAL		
	CANADA	ITALY	USA	R.I.N.A. ITALY	BUREAU VERITAS FRANCE	EZÜ
CL 40x40		●		●		
CL 60x40		●		●		
CL 80x40		●		●		
CL 100x40		●		●		
CL 40x60		●		●		
CL 60x60		●		●		
CL 80x60		●		●		
CL 100x60		●		●		
CL 120x60		●		●		
CL 40x80		●		●		
CL 60x80		●		●		
CL 80x80		●		●		
CL 100x80		●		●		
CL 120x80		●		●		
CL 60x100		●		●		
CL 80x100		●		●		
CL 100x100		●		●		
CL 150x100		●		●		
DINBLOK 1		●		●		
DINBLOK 3		●		●		
DN-A 10		●		●		
DN-A 20		●		●		
DN-A 30		●		●		
DN-A 40		●		●		
DUCTAFIX R4		●		●		
DUCTAFIX R6		●		●		
DUCTAMARK 1		●		●		
DUCTAMARK 2		●		●		
SEP-E 40		●		●		
SEP-E 60		●		●		
SEP-E 80		●		●		
ST		●		●		
T1 15x18	●		●	●	●	●
T1 15x30	●		●	●	●	●
T1 25x30	●		●	●	●	●
T1 15x40	●		●	●	●	●
T1 25x40	●	●	●	●	●	●
T1 40x40	●	●	●	●	●	●
T1 60x40	●	●	●	●	●	●
T1 80x40	●	●	●	●	●	●
T1 100x40	●	●	●	●	●	●
T1 15x60	●		●	●	●	●
T1 25x60	●	●	●	●	●	●
T1 40x60	●	●	●	●	●	●
T1 60x60	●	●	●	●	●	●
T1 80x60	●	●	●	●	●	●
T1 100x60	●	●	●	●	●	●
T1 120x60	●	●	●	●	●	●
T1 25x80	●	●	●	●	●	●
T1 40x80	●	●	●	●	●	●
T1 60x80	●	●	●	●	●	●
T1 80x80	●	●	●	●	●	●
T1 100x80	●	●	●	●	●	●
T1 120x80	●	●	●	●	●	●
T1 40x100	●	●	●	●	●	●
T1 60x100	●	●	●	●	●	●
T1 80x100	●	●	●	●	●	●
T1 100x100	●	●	●	●	●	●
T1 150x100	●	●	●	●	●	●
T1 75x125	●		●	●	●	●

● = SCHVÁLENÍ

○ = V SOULADU S CEI EN 500 85-2-3

JMÉNO	SCHVÁLENÍ					
				APPROVAL		
	CANADA	ITALY	USA	R.I.N.A. ITALY	BUREAU VERITAS FRANCE	EZÜ
T1 100x125	●		●		●	●
T1-F 25x80	●	○	●		●	●
T1-F 40x80	●	○	●		●	●
T1-F 60x80	●	○	●		●	●
T1-F 80x80	●	○	●		●	●
T1-F 100x80	●	○	●		●	●
T1-F 120x80	●	○	●		●	●
T1-F 40x100	●	○	●		●	●
T1-F 60x100	●	○	●		●	●
T1-F 80x100	●	○	●		●	●
T1-F 100x100	●	○	●		●	●
T1-F 150x100	●	○	●		●	●
T1-E 25x40	●	●	●	●	●	●
T1-E 40x40	●	●	●	●	●	●
T1-E 60x40	●	●	●	●	●	●
T1-E 80x40	●	●	●	●	●	●
T1-E 100x40	●	●	●	●	●	●
T1-E 25x60	●	●	●	●	●	●
T1-E 40x60	●	●	●	●	●	●
T1-E 60x60	●	●	●	●	●	●
T1-E 80x60	●	●	●	●	●	●
T1-E 100x60	●	●	●	●	●	●
T1-E 120x60	●	●	●	●	●	●
T1-E 25x80	●	●	●	●	●	●
T1-E 40x80	●	●	●	●	●	●
T1-E 60x80	●	●	●	●	●	●
T1-E 80x80	●	●	●	●	●	●
T1-E 100x80	●	●	●	●	●	●
T1-E 120x80	●	●	●	●	●	●
T1-E 100x100	●	●	●	●	●	●
T1-EF 25x80	●	○	●		●	●
T1-EF 40x80	●	○	●		●	●
T1-EF 60x80	●	○	●		●	●
T1-EF 80x80	●	○	●		●	●
T1-EF 100x80	●	○	●		●	●
T1-EF 120x80	●	○	●		●	●
T1-EF 100x100	●	○	●		●	●
TD 25x25	●		●		●	●
TD 37,5x25	●		●		●	●
TD 50x37,5	●		●		●	●
TD 25x50	●		●		●	●
TD 37,5x50	●		●		●	●
TD 50x50	●		●		●	●
TD 75x50	●		●		●	●
TD 100x50	●		●		●	●
TD 125x50	●		●		●	●
TD 37,5x75	●		●		●	●
TD 50x75	●		●		●	●
TD 75x75	●		●		●	●
TD 100x75	●		●		●	●
TD 125x75	●		●		●	●
TD 75x125	●		●		●	●
TD 100x125	●		●		●	●
ZP1		●		●		
ZP2		●		●		

# T1

# T1-F

## TYP KANÁLU

<b>Materiál</b>	neměkčený PVC samozhášivý
<b>Barva</b>	šedá RAL 7030 bílá NCS modrá RAL 5015
<b>Standardní délka</b>	2 metry
<b>Standardně dodávaná jednotka</b>	kanál včetně víka

## TYP KANÁLU

<b>Materiál</b>	neměkčený PVC samozhášivý
<b>Barva</b>	šedá RAL 7030 bílá NCS modrá RAL 5015
<b>Standardní délka</b>	2 metry
<b>Standardně dodávaná jednotka</b>	kanál včetně víka



Šíře základny 15-25x30

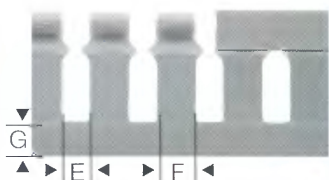

Šíře základny 25-40-60-75-80-100-120-150

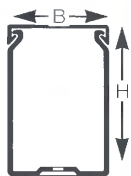

Detail provedení zámku jehož konstrukce zaručuje maximální spolehlivost upevnění vodičů a zabráňuje samovolnému spadnutí víka.

Tento kanál je velice vhodný pro ukládání kabelů větších rozměrů zejména v rozváděčových skříních. Díky silné stěně a silnému dnu má tento kanál výbornou odolnost proti namáhání a ohýbání (deformacím) váhou kabeláže větších rozměrů. K dispozici jsou různé výšky bočních kanálů pro optimalizace elektroinstalace v rozváděči.

Typ	Rozměry (mm)					Průřez mm <sup>2</sup>	Balení m	Objednací číslo		
	B	H	E	F	G			šedá	bílá	modrá
T1 15x18 G	15	18	5	7,5	4	200	72	00670		
T1 15x30 G	15	30	5	7,5	6	340	64	00672	00674	
T1 25x30 G/W/BL	25	30	5	7,5	8	610	72	00126	00127	00278
T1 15x40 G*	15	40	5	7,5	10	460	48			
T1 25x40 G/W	25	40	8	12	12	820	72	00128	00129	00283
T1 40x40 G/W/BL	40	40	8	12	12	1360	40	00134	00184	00283
T1 60x40 G/BL	60	40	8	12	12	1970	24	00135		00287
T1 80x40 G	80	40	8	12	12	2680	24	00163		
T1 100x40 G	100	40	8	12	12	3380	16	00165		
T1 15x60 G	15	60	5	7,5	10	680	32	00676		
T1 25x60 G/W/BL	25	60	8	12	14	1190	48	00136	00186	00280
T1 40x60 G/W/BL	40	60	8	12	14	2040	36	00107	00157	00284
T1 60x60 G/W/BL	60	60	8	12	14	3080	24	00108	00158	00288
T1 80x60 G/W	80	60	8	12	14	4150	24	00139	00189	
T1 100x60 G/W	100	60	8	12	14	5250	16	00140	00190	
T1 120x60 G	120	60	8	12	14	6300	16	00142		
T1 25x100 G/W*	25	100	8	12	18	3310	16	00141	00191	
T1 75x125 G/W	75	125	8	12	20	8398	12	00138	00238	
T1 100x125 G/W	100	125	8	12	20	11415	8	00138	01238	

G = šedá RAL 7030

W = bílá NCS

BL = modrá RAL 5015

\* = k dispozici na požádání



## T1-F

Typ	Rozměry (mm)					Průřez mm <sup>2</sup>	Balení m	Obj. č. šedá
	B	H	E	F	G			
T1-F 25x80 G	25	80	8	12	16	1550	48	00146
T1-F 40x80 G	40	80	8	12	16	2700	32	00149
T1-F 60x80 G	60	80	8	12	16	4140	24	00151
T1-F 80x80 G	80	80	8	12	16	5660	24	00152
T1-F 100x80 G	100	80	8	12	16	7150	16	00153
T1-F 120x80 G	120	80	8	12	16	8630	16	00159
T1-F 40x100 G	40	100	8	12	18	3310	16	00161
T1-F 60x100 G	60	100	8	12	18	5140	8	00162
T1-F 80x100 G	80	100	8	12	18	7020	8	00170
T1-F 100x100 G	100	100	8	12	18	8920	8	00171
T1-F 150x100 G	150	100	8	12	18	13570	8	00172

G = šedá RAL 7030

## Žlaby T1-F H 80-100

pro snadnější montáž elektrorozvodů ve vertikální poloze. Zabezpečuje správnou vzdálenost a upevnění vodičů před osazením víkem.

# T1-E T1-EF

## TYP KANÁLU

Materiál	neměkčený PVC samozhášivý
Barva	šedá RAL 7030
Standardní délka	2 metry
Standardně dodávaná jednotka	kanál včetně vika

## TYP KANÁLU

Materiál	neměkčený PVC samozhášivý
Barva	šedá RAL 7030
Standardní délka	2 metry
Standardně dodávaná jednotka	kanál včetně vika

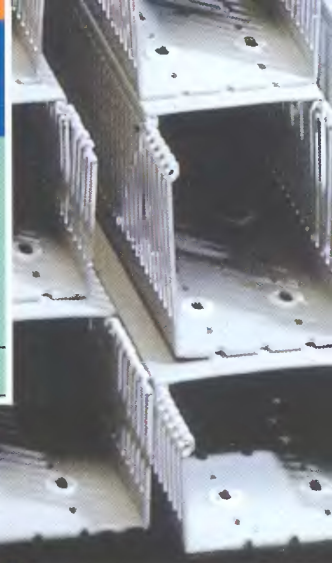

Tento kanál je ideální pro nižší průřezy vodičů, které se používají zejména v řídicích rozváděcích. Přestože se bočnice skládají z užších lamel je kanál díky své masivní konstrukci dna a ideálnímu poměru mezi výškou bočnice a lamely velice pevný a stabilní.

Tato vysoká pevnost umožňuje jeho montáž dokonce i na výložníky a konzole. Je vyroben z materiálu s elasticitou vyšší než 3000 Npa, což umožňuje během práce opakované vyhnutí lamely a to i při nízkých teplotách bez toho, aby došlo k jejímu zlomení.

Typ	Rozměry (mm)					Průřez mm <sup>2</sup>	Balení m	Obj. č. šedá
	B	H	E	F	G			
T1-E 25x40 G	25	40	4	6	12	820	72	01163
T1-E 40x40 G	40	40	4	6	12	1360	40	01134
T1-E 60x40 G	60	40	4	6	12	1970	24	01135
T1-E 80x40 G	80	40	4	6	12	2680	24	01153
T1-E 100x40 G	100	40	4	6	12	3380	16	01155
T1-E 25x60 G	25	60	4	6	14	1190	48	01166
T1-E 40x60 G	40	60	4	6	14	2040	36	01107
T1-E 60x60 G	60	60	4	6	14	3080	24	01108
T1-E 80x60 G	80	60	4	6	14	4150	24	01139
T1-E 100x60 G	100	60	4	6	14	5250	16	01140
T1-E 120x60 G	120	60	4	6	14	6300	16	01141



### T1-EF

Typ	Rozměry (mm)					Průřez mm <sup>2</sup>	Balení m	Obj. č. šedá
	B	H	E	F	G			
T1-EF 25x80 G	25	80	4	6	16	1550	48	01126
T1-EF 40x80 G	40	80	4	6	16	2700	32	01127
T1-EF 60x80 G	60	80	4	6	16	4140	24	01128
T1-EF 80x80 G	80	80	4	6	16	5660	24	01129
T1-EF 100x80 G	100	80	4	6	16	7150	16	01130
T1-EF 120x80 G	120	80	4	6	16	8630	16	01131
T1-EF 40x100 G	40	100	4	6	18	3310	16	01120
T1-EF 60x100 G	60	100	4	6	18	5140	8	01121
T1-EF 80x100 G	80	100	4	6	18	7020	8	01122
T1-EF 100x100 G	100	100	4	6	18	8920	8	01132

G = šedá RAL 7030

## T1/T1-E/T1-F/T1-EF - OTVORY VE DNĚ

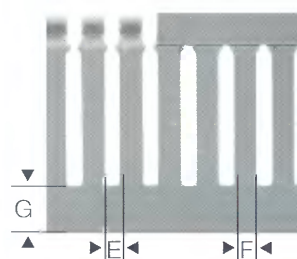
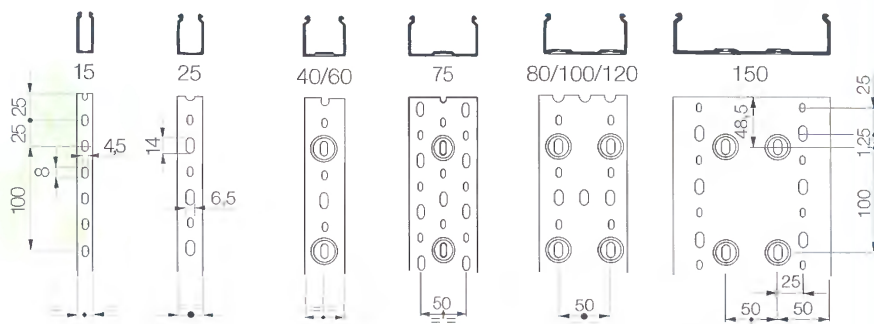

Dva kvalitní podřezy umožňující čisté vylomení bez ostrých výstupků:

- vylomení jedné nebo více lamel
- vylomení celé bočnice (odbočení jiným kanálem)

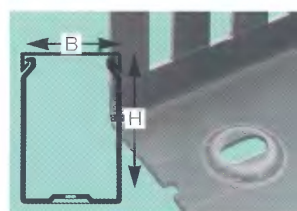

Patentově chráněný zámek pro rychlou montáž komponentů

Otvory ve dně kanálů T1 a T1-E odpovídají DIN 43659 a umožňují jejich uchycení do rozváděče pomocí DUCTAFIXU R6 nebo R4, popřípadě uchycení na DIN-lištu.

Známky ve dně kanálů nabízejí rychlou montáž příslušenství jakými jsou příchytka CL a ZP2 nebo přepážka SEP-E, která se upevňuje pomocí ZP1. Dále umožňují upevnění kanálu přímo na DIN-lištu přes DINBLOK 1 a 3.

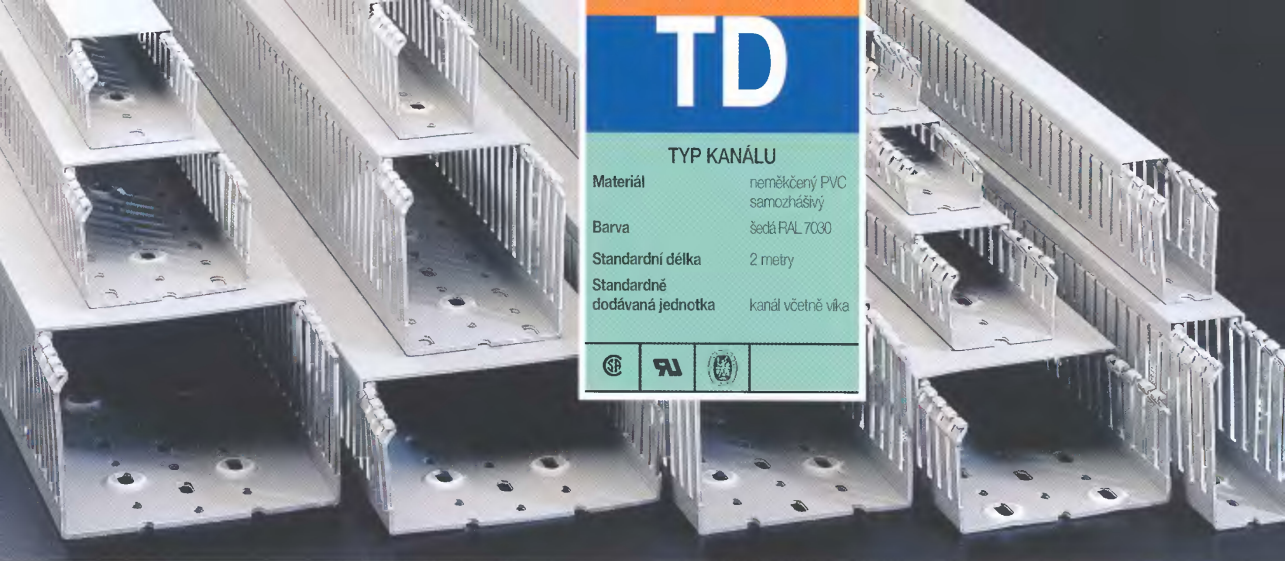

TD

**TYP KANÁLU**

**Materiál** neměkčený PVC samozhášivý

**Barva** šedá RAL 7030

**Standardní délka** 2 metry

**Standardně dodávaná jednotka** kanál včetně vika

### TD

Tento žlab se vyznačuje 12,5 modulem podle norem DIN 43659 a CEI 23-22 je doporučen pro používání s dalšími 12,5 komponenty, což zaručuje perfektní preciznost při usazování a instalaci. Optimální rozměr žlabu a provedení přichytek vika, které jsou zakulacené umožňuje maximálně pohodlnou práci i v náročném prostředí. K dostání v různých rozměrech. Řadu žlabů TD se vyznačuje velkou tepelnou a fyzickou odolností.

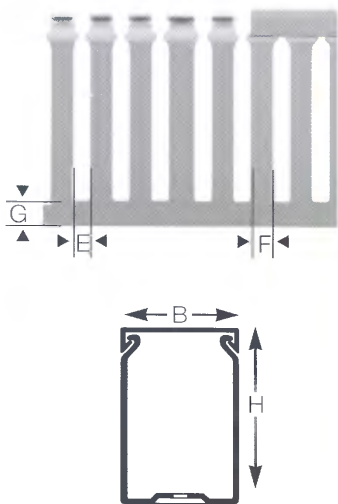

Typ	B	H	Rozměry (mm)			Přířez mm <sup>2</sup>	Balení m	Obj. č. šedá
			E	F	G			
TD 25x25 G	25	25	5	7,5	7	460	48	08121
TD 37,5x25 G	37,5	25	5	7,5	7	660	64	08103
TD 50x37,5 G	50	37,5	5	7,5	10	1490	24	08115
TD 25x50 G	25	50	5	7,5	11	990	48	08122
TD 37,5x50 G	37,5	50	5	7,5	11	1500	24	08105
TD 50x50 G	50	50	5	7,5	11	2060	24	08107
TD 75x50 G	75	50	5	7,5	11	3200	24	08109
TD 100x50 G	100	50	5	7,5	11	4330	16	08111
TD 125x50 G	125	50	5	7,5	11	5370	16	08113
TD 37,5x75 G	37,5	75	5	7,5	13	2330	24	08106
TD 50x75 G	50	75	5	7,5	13	3200	24	08108
TD 75x75 G	75	75	5	7,5	13	4940	16	08110
TD 100x75 G	100	75	5	7,5	13	6650	16	08112
TD 125x75 G	125	75	5	7,5	13	8310	12	08114
TD 75x125 G	75	125	5	7,5	20	8398	12	00137
TD 100x125 G	100	125	5	7,5	20	11415	8	00144

G = šedá RAL 7030

Řada TD je nyní vylepšená o nový systém uzavírání kanálu, který zajišťuje vysokou odolnost vedení i při vysokém tepelném a mechanickém namáhání uvnitř rozváděče.



Typ	Balení m	Obj. č. šedá
TPD 25x50 G	48	08202
TPD 37,5x50 G	24	08203
TPD 50x50 G	24	08213
TPD 75x50 G	24	08204
TPD 100x50 G	16	08214
TPD 125x50 G	16	08205

G = šedá RAL 7030

### TPD

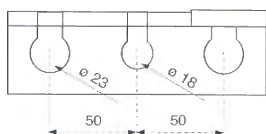

TPD

**TYP KANÁLU**

**Materiál** neměkčený PVC samozhášivý

**Barva** šedá RAL 7030

**Standardní délka** 2 metry

### TPD

Instalační kanál s kruhovou perforací v bocích, kterou lze vylomit pro snadný vývod vodičů nebo ochranné hadice.

Kanály TPD se používají zejména do výtahových šachet, ale mají i další využití např. jako páteřní kanál.

# SEP-E

## PŘEPÁŽKA pro T1 a T1-E

<b>Materiál</b>	neměkčený PVC samozhášivý
<b>Barva</b>	šedá RAL 7030
<b>Standardní délka</b>	2 metry



## SEP-E

Přepážka SEP-E umožňuje fyzické oddělení okruhů s různým napětím nebo funkcí. Montáž SEP-E dovoluje libovolné uspořádání a změny v poměru velikostí různých oddělení.

Typ	pro kanály výška	Balení (m)		Obj. č. šedá
		SEP-E	DF-E	
SEP-E 40	40	64	40	00856
SEP-E 60	60	40	24	00857
SEP-E 80	80	24	16	00858

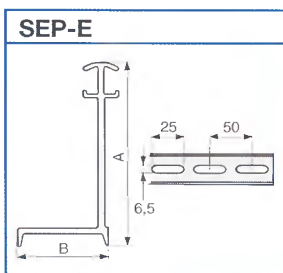

Typ	Rozměry	
	A	B
SEP-E 40	33	23
SEP-E 60	52	23
SEP-E 80	72	23

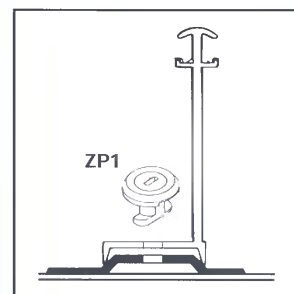

SEP-E detail montáže



# COV

## VIKO pro T1/T1-E

<b>Materiál</b>	neměkčený PVC samozhášivý
<b>Barva</b>	šedá RAL 7030
<b>Standardní délka</b>	2 metry

Typ	Balení m	Obj. č. šedá
COV 15 G	50	00701
COV 25 G	50	00702
COV 37,5 G	50	09583
COV 40 G	50	00703
COV 50 G	50	09582
COV 60 G	50	00704
COV 75 G	50	09581
COV 80 G	50	00705
COV 100 G	40	00706
COV 120 G	40	00707
COV 125 G	40	09584
COV 150 G	40	00708

G = šedá RAL 7030

# CL

## PŘÍDRŽNÁ SVORKA pro T1 a T1-E

**Materiál** neměkčený PVC samozhášivý  
**Barva** šedá RAL 7030

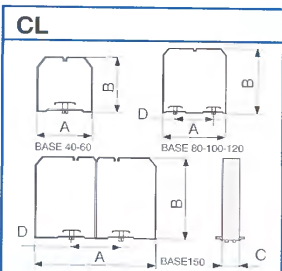
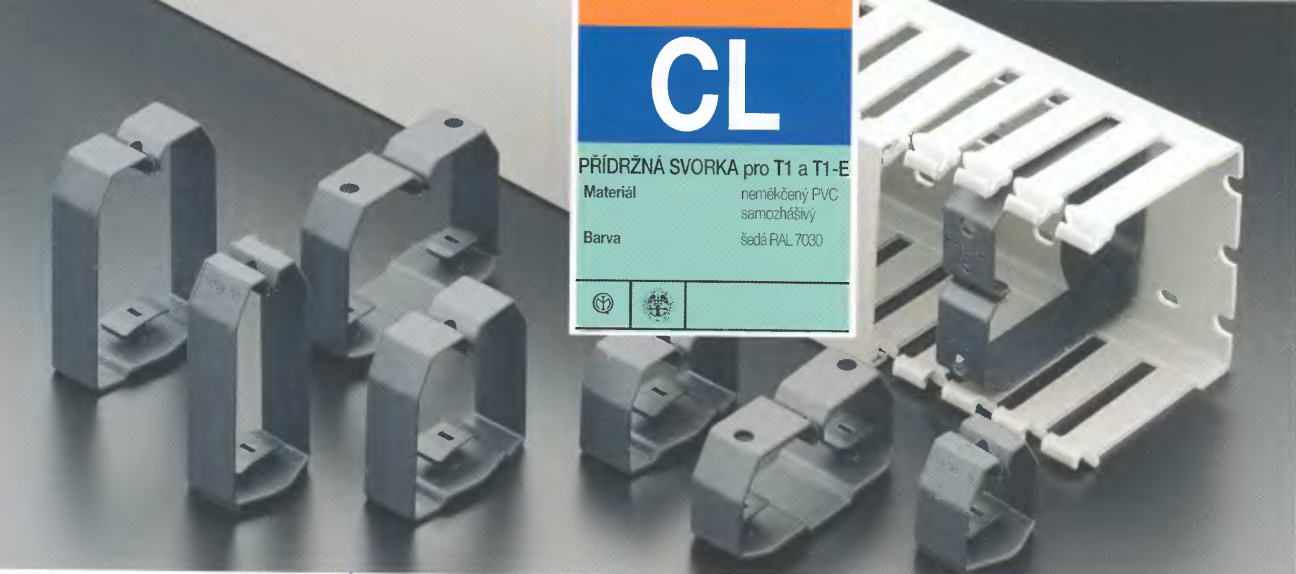

Typ	Rozměry			
	A	B	C	D
CL 40x40	35	36	20	
CL 60x40	55	35	20	
CL 80x40	75	35	20	50
CL 100x40	94	35	20	50
CL 40x60	35	56	20	
CL 60x60	54	55	20	
CL 80x60	74	55	20	50
CL 100x60	94	55	20	50
CL 120x60	114	54	20	50
CL 40x80	34	75	20	
CL 60x80	54	75	20	
CL 80x80	74	74	20	50
CL 100x80	94	75	20	50
CL 120x80	113	74	20	50
CL 60x100	54	95	20	
CL 80x100	74	94	20	50
CL 100x100	93	94	20	50
CL 150x100	143	94	20	50

Přídržné svorky CL jsou k dispozici v novém provedení pro uspokojení požadavků na držení i těch nejkomplicovanějších vedení. Pro dosažení lepší povrchové úpravy a výborného dynamického odporu byly CL příchytky vyrobeny z PVC a spolu se zabudovaným ukotvovacím prvkem ZP1 tvoří výjimečný patentově chráněný systém pro rychlejší instalaci, umožňující změnu uložení vodičů i poté, kdy byl kanál již instalován. Maximální sevření a pevnost spojení s kanálem je garantován pomocí integrovaného ukotvovacího prvku ZP1 a antirotačního osazení, které zapadá do zámků ve dně kanálu.

Nová svorka CL se dodává pro zlepšení estetického vzhledu v antracitově černé barvě RAL 7021 a na jejím horním okraji je vyznačena velikost a značka kvality, což umožňuje snadnou identifikaci produktu a šetří čas pro jeho montáž.

Typ	Balení ks	Objedn. číslo
CL 40x40	120 (3x40)	05104
CL 60x40	120 (3x40)	05105
CL 80x40	120 (6x20)	05123
CL 100x40	60 (6x10)	05125
CL 40x60	120 (3x40)	05107
CL 60x60	120 (6x20)	05108
CL 80x60	60 (6x10)	05109
CL 100x60	60 (6x10)	05110
CL 120x60	50 (5x10)	05111
CL 40x80	120 (6x20)	05113
CL 60x80	60 (3x20)	05114
CL 80x80	60 (6x10)	05124
CL 100x80	30 (3x10)	05115
CL 120x80	30 (3x10)	05116
CL 60x100	40 (2x20)	05118
CL 80x100	30 (3x10)	05129
CL 100x100	30 (6x5)	05119
CL 150x100	20 (4x5)	05120

## Přídržné třmeny upravitelné na šířku kanálu

Typ	Balení m	Objed. číslo
TR1	100 (2x50)	05200
TR1-E	100 (2x50)	05201
TRD	100 (2x50)	05202

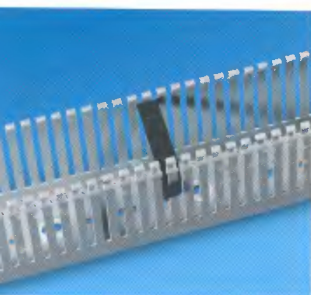

# TR1/TR1-E

## PŘÍDRŽNÝ TŘMEN

**Materiál** Rigid PVC samozhášivý  
**Barva** černá

# TRD

## PŘÍDRŽNÝ TŘMEN

**Materiál** Norit-Modified PPO-Resins  
**Barva** šedá



Řada výrobků, které jsou vyvinuty proo přídržení vodiče v kanále. TR1, TR1-E a TRD jsou dodávány v jedné velikosti s možností odlomení dílků pro úpravu délky třmenu na 100, 80, 60 a 40 pro T1, T1-E a 100, 75, 50 a 37,5 pro TD a TDN. Tyto třmeny jsou vybaveny unikátní antirotační západkou, která nejen zabraňuje pohybu třmenu, ale umožňuje mnohonásobně rychlejší montáž, než jiné systémy. Výborná pomůcka pro konečné instalace, ale také jako pomocník během oprav a údržby elektrozařízení.

# DINBLOK

## MONTÁŽNÍ PRVEK

**Materiál** Polyacetalová pryskyřice  
**Barva** šedá RAL 7030  
 černá



### DINBLOK 1

pro montáž  
na DIN-lištu G1  
Barva: šedá RAL 7030

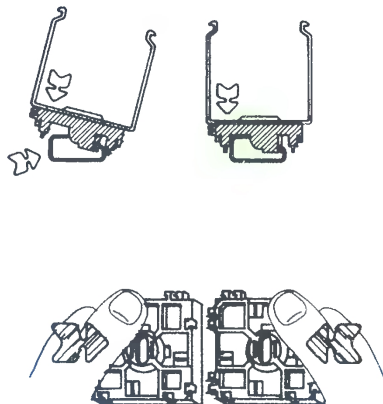
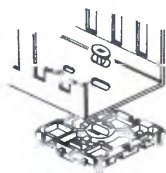

DINBLOK umožňuje montáž kanálů přímo na nosnou DIN-lištu. Jeho hlavní využití naleznete při práci na vestavěných nebo výklopných rámech, kde nabízí snadné a rychlé uchycení kanálů a to bez vrtání nebo dalších dodatečných konstrukcí. Montáž lze provádět jak horizontálně, tak vertikálně což dovoluje vytvořit na montážním rámu kompletní kanálový rastr. Pro dobrou stabilitu při montáži kanálů o šířce 100, 120 a 150 mm se doporučuje použít dvou DIN-lišt a DINBLOKY zacvaknout vzájemně do sebe.

Typ	Balení ks	Objedn. číslo
DINBLOK 1	100 (4x25)	07101
DINBLOK 3	100 (4x25)	07103

Všechny DINBLOKY se dodávají kompletně včetně ZP1!

### DINBLOK 1

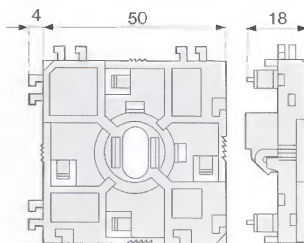

### DINBLOK 3

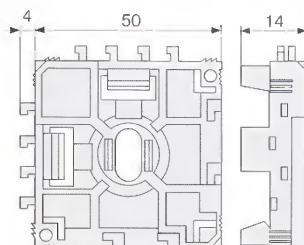

### DINBLOK 3

pro montáž na DIN-lištu  
Omega 3/3A/3B  
Barva: černá

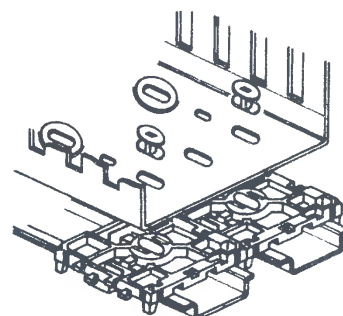
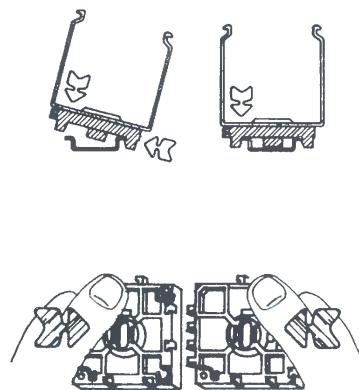
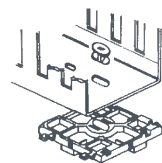

# DUCTAMARK

## IDENTIFIKAČNÍ ŠTÍTKY pro T1

Materiál Polyamid 6  
Barva černá  
Štítek bílý papír  
Kryt štítků průhledná fólie



Prvek Ductamark jednoduše navlečete na lamelu kanálu nad vodiče, které mezi jednotlivými lamelami vystupují.

Ductamark je velice praktické řešení neustálého problému s popisem jističových a spinačových přívodů, jakožto i ostatních elektroinstalací.

- při použití Ductamarku nemusíte používat ani vrtačku, ani lepidlo
- při odejmutí víka z důvodu údržby či další instalace, nemusíte Ductamark odstraňovat
- je vždy snadno použitelný a čitelný

Ductamark se dodává ve dvou provedeních. Ductamark 2 může být použit jako samostatný štítek po snadném odlomení štítku horního.

Typ	Balení ks	Objedn. číslo
DUCTAMARK 1	50	07501
DUCTAMARK 2	25	07502

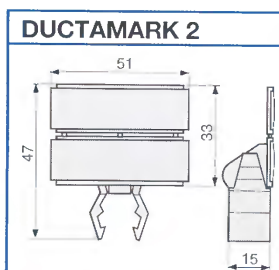
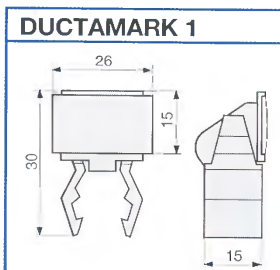
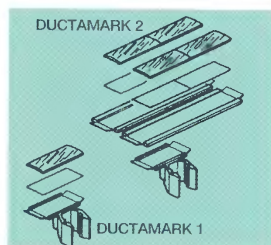

Typ	Balení ks	Objedn. číslo
ZP1	1000 (10x100)	06560

Typ	Balení ks	Objedn. číslo
ZP2	500 (10x50)	06561

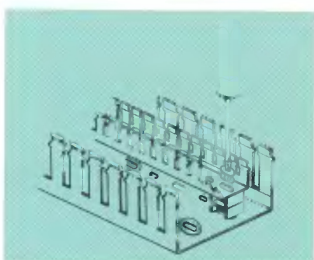

S pomocí plochého šroubováku se ZP1 používá pro upevnění prepážek SEP-E ke dnu kanálu tak, aby se oddělily různé proudové okruhy nebo okruhy s různými napětí nebo funkcí.

Ke stejnému účelu lze pomocí ZP1 uchytit menší kanál do většího hlavního kanálu.

Stejným způsobem lze upevnit do kanálu i ZP2 jehož vrstvením lze dosáhnout různých úrovní přepevnění.

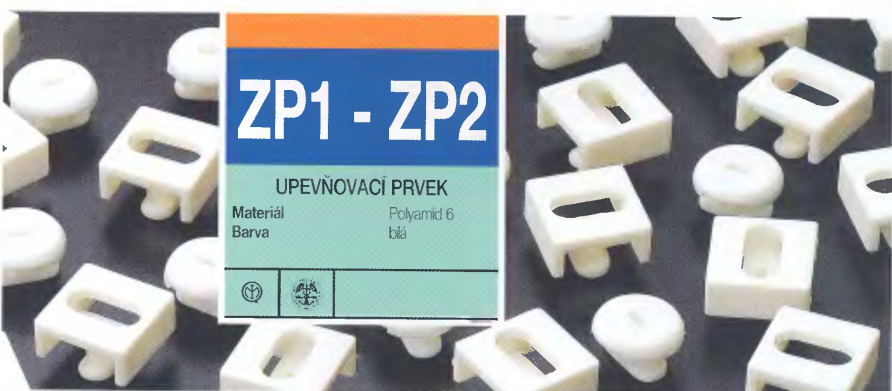

# ZP1 - ZP2

## UPEVŇOVACÍ PRVEK

Materiál Polyamid 6  
Barva bílá

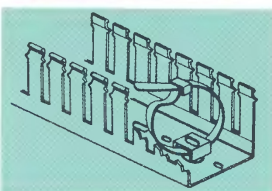

Při vertikální montáži kanálů je vhodné kabelový svazek upevnit pomocí stahovacího pásku a ZP2 ke dnu kanálu, tak aby se váha svazku rozložila do několika bodů a extrémně nezatažovala vodiče v tahu.

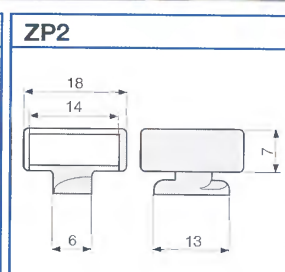
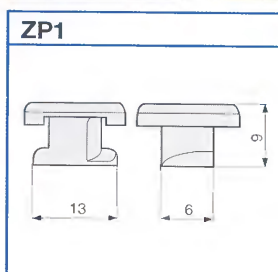

# DUCTAFIX

## UPEVNŮVACÍ NÝTY

Materiál  
Barva

Polyamid 6  
světle modrá (R4)  
oranžová (R6)



### HLAVNÍ VLASTNOSTI

Izolační vlastnosti – vnitřek kanálu není vodič spoj s kostrou což zneumožňuje případné zkraty při průrazu izolace vodiče.

Snadná montáž – Extrémně krátká doba instalace

Elastická hlava nýtu – tlumí vibrace

Dobrá odolnost proti změnám teploty

Výborné mechanické vlastnosti

Typ	Balení ks	Objedn. číslo
DUCTAFIX R4	500 (2x250)	06502
DUCTAFIX R6	250 (1x250)	06511

Typ	Rozměry				
	A	B	C	D	E
DUCTAFIX R4	25	2	12	4	9
DUCTAFIX R6	29	2	14	6,25	11

### DUCTAFIX

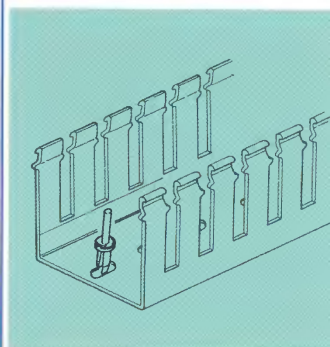
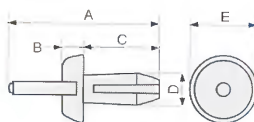

DUCTAFIXY se používají v rozváděči pro instalaci všech typů rozváděčových kanálů IBOCO na montážní desku nebo plech.



## FIXO RT4 FIXO RT6

### NÝTOVACÍ NÁSTROJE

#### Nýtovací nástroj

- krátká plastová ergonomická rukojeť
- délka nástroje je 233 mm, což zaručuje snadné nýtování do hlubších žlabů

Typ	Balení ks	Objedn. číslo
FIXO RT4	4 (4x1)	06500
FIXO RT6	4 (4x1)	06500

# DN-A

## OHEBNÉ SAMOLEPÍCÍ KANÁLY

Materiál	Polypropylen samo- zhášivý, netoxický
Barva	šedá RAL 7030
Standardní délka	0,5 metru

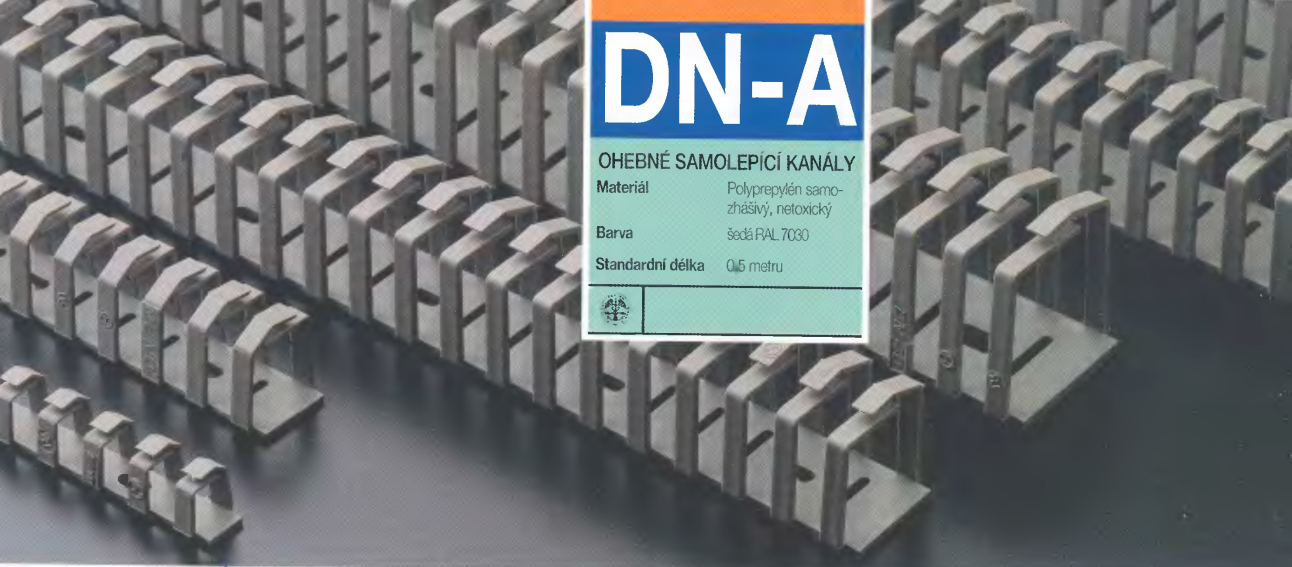

Typ	Rozměry mm	Průřez mm <sup>2</sup>	Balení ks	Obj. č. šedá
DN-A 10 G	13x15	100	150	05310
DN-A 20 G	20x24	320	64	05312
DN-A 30 G	30x33	620	36	05314
DN-A 40 G	40x44	1220	20	05316

G = šedá RAL 7030

Pro všechny aplikace, kde nechcete nebo nemůžete vrtat otvory pro připevnění.  
 Pro instalace na dveřích rozváděče.  
 Pro přechody na boky rozváděče.  
 Pro rozvody po zakřivených plochách.  
 K dispozici jsou ve čtyřech rozměrech s lepicí páskou.

Vzhledem k pružnosti materiálu je možno snadno přidávat nebo ubírat jednotlivé vodiče z kabelového svazku uvnitř kanálu.

DN-A nemá víko, proto je možné do něj ukládat kabely v místech s omezeným prostorem.  
 Může být používán v extrémních provozních podmínkách (tj. max. teplota až 80 °C).

DN-A odolává při instalaci mechanického tlaku.  
 V případě ohně nevytváří žádné agresivní ani toxické plyny a tvorba kouře je minimální.

Kanál je možno dělit na potřebnou délku nůžkami nebo nožem. Při použití DN-A s lepicí páskou (DN-A 10 až DN-A 40) je nezbytné se ujistit, že povrch je perfektně čistý a suchý.

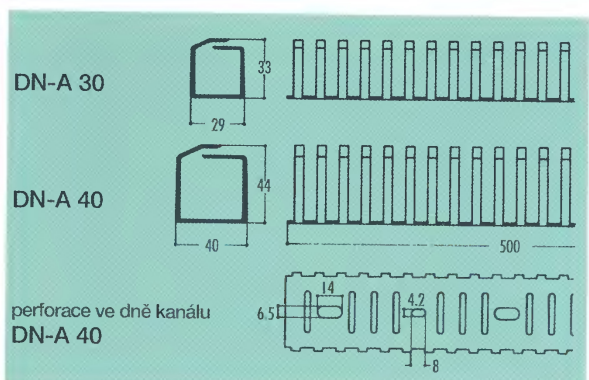
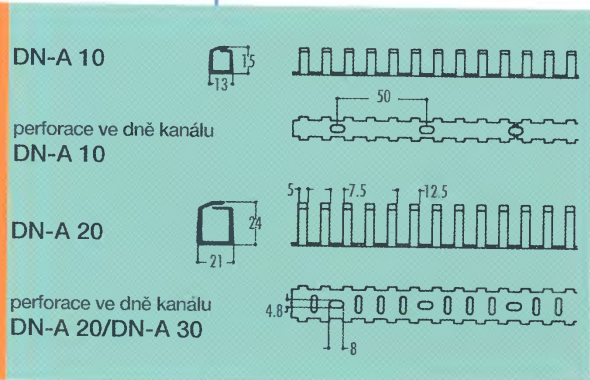
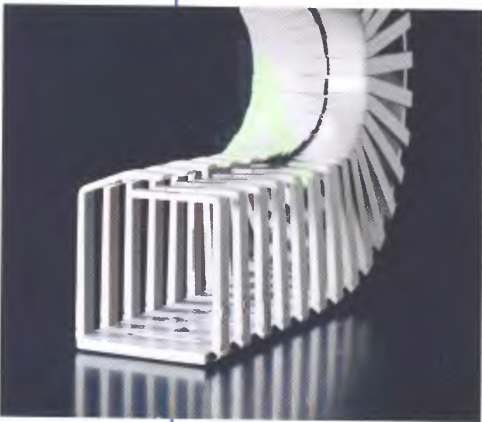
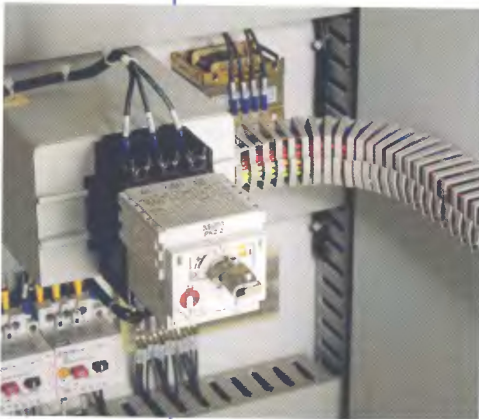

# SPIRALITE

## SVAZKOVACÍ SPIRÁLY

**Materiál**

(P) přírodní polyetylen  
(PA) polyetylen  
samozhášivý podle  
ASTM D 635

Typ	Rozměry (mm)			Balení m	Objedn. číslo
	A	B	C		
P1	1,5	3	5	500 (10x50)	00961
P2	4	6	8	500 (20x25)	00962
P3	8	10	12	250 (10x25)	00963
P4	9	12	12	200 (10x20)	00964
PA1	1,5	3	5	500 (10x50)	00981
PA2	4	6	8	500 (20x25)	00982
PA3	8	10	12	250 (10x25)	00983
PA4	9	12	12	200 (10x20)	00984

Robustní, snadno použitelné, poskytují mechanickou ochranu pro kabelové svazky. Zůstávají stále ohebné, ale přitom jimi opletené vodiče jsou pevně drženy. Snadno se odstraňují a dají se opětovně použít.

Hlavní použití:

- pro rychlé a ekonomické svazkování vodičů
- sloučení vodičů s hydraulickými nebo pneumatickými hadicemi
- pro ohebné přechody na dveře rozváděče

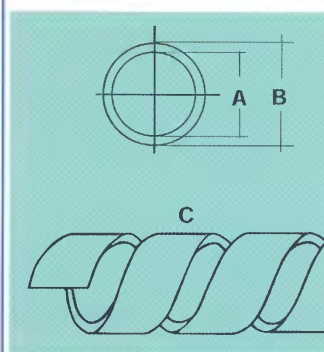

SPIRALITE se dodává v jedinečném patentově chráněném zásobníku, kde po oddělení požadované délky spirály zůstává zbyvajcí část uschována upraveně uvnitř balení.

# DIN LIŠTY

Za studena válcovaná ocel, galvanicky pozinkovaná a chromátovaná (gal. Zn 8c podle DIN 50960)  
 Minimální tloušťka 6 mikronů  
 Standardní délka 2 metry

- Ideální pro montáž a upevnění přístrojů v elektrických rozváděcích
- Robustní konstrukce a odolnost proti korozi: za studena válcovaná ocel galvanicky pozinkovaná a pasivovaná
- Provedení F: s předřísovanými otvory pro přichycení vodičů a speciálních výztuží

Typ	Vyhovuje	Balení m	Objedn. číslo	Typ	Vyhovuje	Balení m	Objedn. číslo
G1 (TS 32)	DIN EN 50035 (ex DIN 46277) CENELEC EN 50035 CEI 17-18	24	02120	OMEGA 3F (TS 35/F6)	DIN EN 50022 (ex DIN 46277) CENELEC EN 50022 CEI 17-18	40	02140
G1F (TS 32/F6)	DIN EN 50035 (ex DIN 46277) CENELEC EN 50035 CEI 17-18	24	02125	OMEGA 3FD (TS 35/F5)	DIN EN 50022 (ex DIN 46277) CENELEC EN 50022 CEI 17-18	40	
OMEGA 2F (TS 15/F)	DIN EN 50045 (ex DIN 46277) CENELEC EN 50045	40	02130	OMEGA 3A (TS 35/C)		20	02145
OMEGA 3 (TS 35)	DIN EN 50022 (ex DIN 46277) CENELEC EN 50022 CEI 17-18	40	02135	OMEGA 3AF (TS 35/CF6)		20	02150
				OMEGA 3AFD (TS 35/CF5)		20	

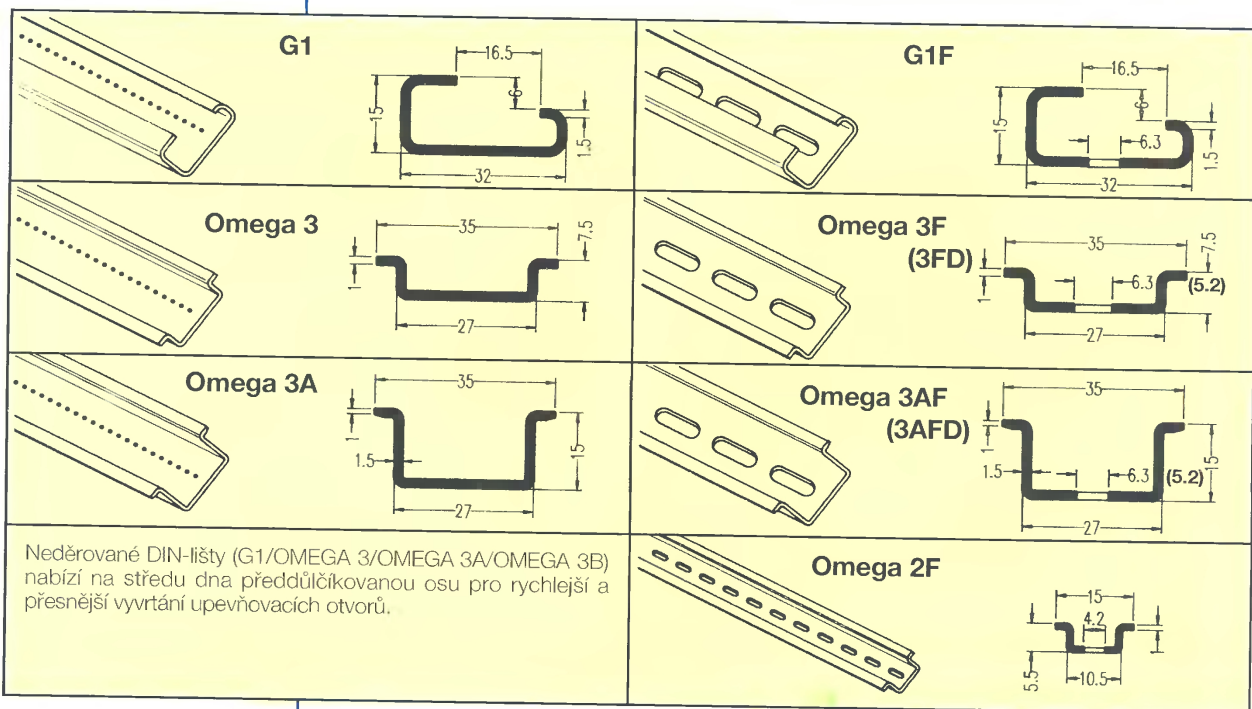

## DIN-lišta s perforací

G1F



Omega 3F-3AF



Omega 3FD-3AFD

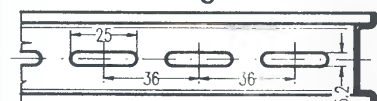

Omega 2F

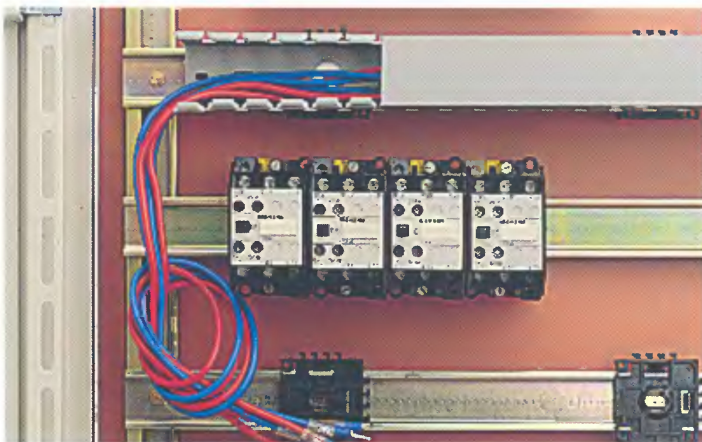
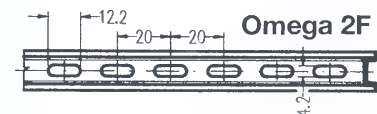

# ST

KONZOLE pro DIN-lišty

Za studena válcovaná ocel,  
galvanicky pozinkovaná  
a chromátovaná



# STS

KONZOLE pro DIN-lišty

Za studena válcovaná ocel,  
galvanicky pozinkovaná  
a chromátovaná

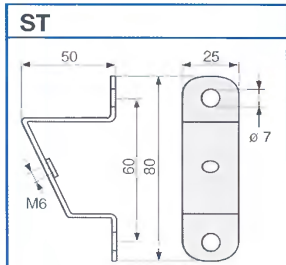

Typ	Balení ks	Objedn. číslo
ST	20 (2x10)	02190

Typ	Balení ks	Objedn. číslo
STS 25	10	
STS 50	10	
STS 70	10	
STS 90	10	

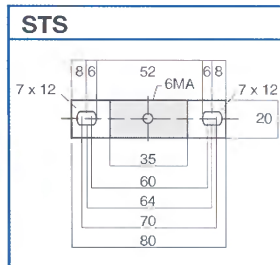

H 25 mm  
50 mm  
70 mm  
90 mm

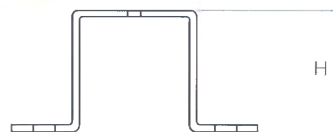

# DINFIX

## MONTÁŽNÍ PŘÍCHYTKY

**Materiál** Polyformaldehyd  
a galvanizovaná ocel

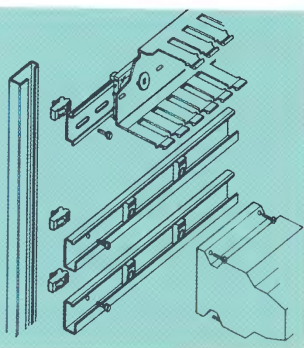

Dinfix umožňuje bezproblémovou montáž na montážní lištu G1, pomocí DINFIX je možná montáž prvků pro elektronická zařízení a rozváděčových kanálů. Dinfix dále umožňuje montáž jističů a spínačů různé velikosti a váhy (nebo nepájecího zdroje) které nejsou vybavené nacvakávacím mechanismem pro montáž na DIN lištu G1.

**Maximální tepelné zatížení od -15 °C do +100 °C**

**Dinfix tvoří pevnou montážní základnu na liště G1**



Typ	Balení (ks)	Obj. č.
DINFIX 64	50	
DINFIX 53	50	

Dinfix 53 (ČERNÁ)      Dinfix 64 (BILÁ)  
Ø M5      Ø M3      Ø M6      Ø M4



# DINCLIC

## UPEVŇOVACÍ SPONA

**Materiál** chromovaná ocel

S pomocí montážní svorky DINCLIC můžete připevnit na všechny lišty (kromě OMEGA 2F) jakékoliv malé elektronické zařízení které není vybaveno mechanismem pro upevňování na DIN lištu.

Typ	Balení (ks)	Obj. č.
DINCLIC DM4	40	02180
DINCLIC FM4	40	07120
DINCLIC FM5	40	07121

Dinclíc DM4 pro montáž na DIN lištu G1, G1F

Dinclíc FM4 - FM5 pro montáž na DIN lištu OMEGA 3, OMEGA 3A, OMEGA 3F, OMEGA 3AF

# 4F

MULTIFUNKČNÍ KLEŠTĚ  
V KUFRU



Nové univerzální kleště 4F usnadňují zpracování kanálů IBOCO. Umožňují jejich kolmé stříhání, pod úhlem a prostřihování. Umožňují vylamování perforovaných kanálů, stříhání spirál a trubek nejpoužívanějších rozměrů. Dodávají se v praktickém kufru s rozsáhlým příslušenstvím.

Typ	Kusů v kartonu	Objedn. číslo
4F	1	01036
LAMA 4F	1	01038

#### Sada obsahuje:

- sadu pro vystřížení několika lamel najednou
- sadu pro stříhání kanálu a víka
- sadu pro stříhání v rozličných úhlech
- sadu pro stříhání pevných a slaných vodičů a izolací

Ergonomicky navržený nástroj umožňuje pohodlné a přesné stříhání nenáročné na silný stisk nástroje.



LAMA 4F náhradní nůž pro multifunkční kleště 4F

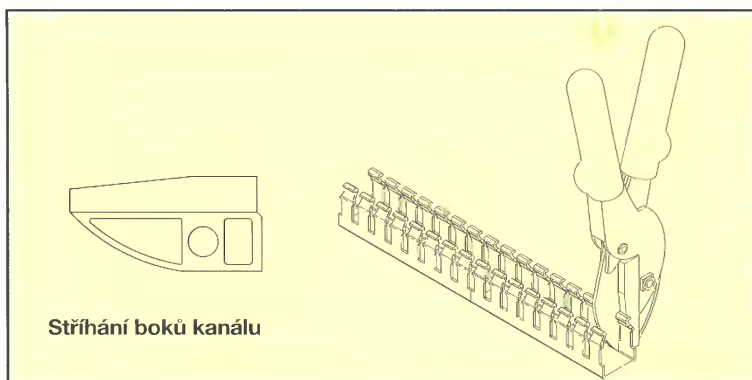

# TECHNICKÉ VLASTNOSTI MATERIÁLŮ

Kanály IBOCO a jejich příslušenství vyhovují všem potřebám instalace, hodí se pro různé aplikace a vyhovují i ekologickým požadavkům. Vyrábějí se z kvalitních materiálů, které procházejí přísnými kontrolami jakosti a zátěžovými zkouškami v extrémních podmínkách provozu i životnosti při trvalém dodržování norem jakosti.

- Rozváděčové kanály, SEP-E a CL se vyrábějí z neměkčeného samozhášivého PVC.
- Komponenty u kterých se vyžaduje vysoká pružnost v ohybu se vyrábějí z polyamidu 6 a polypropylénu.
- SPIRALITE se vyrábí z přírodního polyetylénu a samozhášivého polyetylénu.

MATERIÁL			NEMĚKČENÝ PVC	POLYPROPYLEN	POLYAMID 6	POLYETYLEN SAMOZHÁŠIVÝ	POLYETYLEN
VLASTNOSTI	ZKUSEBNÍ NORMA	MĚRNA JEDNOTKA					
<b>CHEMICKÉ A FYZIK. VLASTNOSTI</b>							
Měrná hmotnost	DIN 53479	g/cm <sup>3</sup>	1.5	1.01	1.20	0.92	0.97
Formaldehyd	–	ppm	není	není	není	není	není
Kadmium	–	ppm	není	není	>10	>10	>10
<b>MECHANICKÉ VLASTNOSTI</b>							
Pevnost v tahu	DIN 53455	MPa	50	28	55	17	15
Prodloužení do přetržení	DIN 53455	%	120	200	250	400	600
Modul pružnosti	DIN 53457	MPa	3200	2100	1300	340	1400
<b>TEPELNÉ VLASTNOSTI</b>							
Teplota VICAT	DIN 53460	°C	84	95	218	90	95
HDT	ISO 75 R	°C	73	60	85	40	50
Trvalá provozní teplota	–	°C	65	100	80	70	85
<b>ELEKTRICKÉ VLASTNOSTI</b>							
Dielektrická konstanta	DIN 53483	–	3.4	2.5	4.2	2.5	2.3
Dielektrická pevnost	DIN 53481	kV/mm	35	25	30	14	14
Povrchový odpor	IEC 93	Ohm	1013	1013	1012	1013	1012
<b>SAMOZHÁŠIVOST</b>							
Samozhášení UL 94 3.2 mm	UL 94	–	V-0	V-0	V-0	HB	V-1
Samozhášení UL 94 1.6 mm	UL 94	–	V-0	V-0	V-0	HB	V-2
Zkouška žhavou smyčkou (2 mm)	CEI 50-11	°C	960	960	850	650	850
Klasifikace CSTB	CSTB	–	M1	–	M3	–	M3
Kyslíkové číslo	ASTM D 2863	%	> 45	30	34	17.5	25

Tyto plastické materiály jsou známy jako odolné proti alkoholu, kyselinám a zásaditým látkám.

Naše systémy kanálů je možné snadno natírat vinylovým lakem nebo glyceryl-ftalickými barvami. Před natřením povrchu se doporučuje aplikace základního nátěru, ale není nutná.

## NEOBSAHUJÍ ŽÁDNÉ SLOŽKY POŠKOZUJÍCÍ OZÓNOVOU VRSTVU

Institut di Recherche BREDA (Technická zpráva č. 94106/AC/287 z 06/29/94) potvrdil, že **žádný z plastických materiálů nebo zpracovávané produkce, které používá BOCCHIOTTI S.p.A – IBOCO neobsahuje látky poškozující ozónovou vrstvu.**

Výše deklarované vlastnosti mají pouze hodnotu technické informace na základě průměrných výsledků získaných v průběhu prováděných testů a v žádném případě nejsou výrobcem garantovány.

Vyhrazujeme si právo změnit specifikaci a vzhled produktů zobrazených v tomto katalogu bez předchozího oznámení.

## PRVOTŘÍDNÍ SLUŽBY PŘEDEVŠÍM

Úspěch skupiny Bocchiotti je také měřen kvalitou přidaných služeb obchodním partnerům a koncovým zákazníkům skupiny. Skupina Bocchiotti vyvinula program ABSOLUTNÍ KVALITA díky kterému je schopna plnit i ta nejnáročnější přání svých zákazníků a pomocí kterého působí nejen na poli samotných výrobků a jejich použití ale především služeb a poradenství.



Logistika samotná hraje největší roli v rozvoji firmy a to především v otázkách personálního obsazení jednotlivých pozic a investic do jejího rozvoje. Desítky kamionů jsou každý den naloženy zbožím na hlavním terminálu řízeném nejmodernějším softwarem pro správu zboží a systém řízení pomocí čárových kódů dle mezinárodních standardů EAN 13 zaručuje bezchybnou a včasnou dopravu k zákazníkovi.



Svým obchodním partnerům skupina Bocchiotti zaručuje širokou škálu služeb počínaje prezentacemi u koncového zákazníka, semináře, školení prodeje až po řešení specifických problémů v logistice.

V České republice zastupuje firmu Bocchiotti od roku 1991 firma Schmachtl CZ se sídlem ve Vestci u Prahy. V nově vybudovaných skladech o celkové rozloze 6.000 m<sup>2</sup> je k dispozici k okamžitému odběru široká škála rozváděčových kanálů s nejširší nabídkou příslušenství na trhu. Perfektně vyškolený team obchodních zástupců, projektorových poradců a technických podpor je denně k dispozici desítkám zákazníků po celé České republice.



Generální dovozce:

**SCHMACHTL**

ELEKTROTECHNIKA – STROJÍRENSTVÍ

Vídeňská 185 – 252 42 VESTEC u Prahy  
tel.: 244 001 500 fax: 244 910 700  
e-mail: office@schmachtl.cz, internet: www.schmachtl.cz

TECHNICKÉ PORADENSTVÍ

Technická kancelář Zlín

**SCHMACHTL**

ELEKTROTECHNIKA – STROJÍRENSTVÍ

Smetanova 2401, 760 01 Zlín  
tel.: 577 002 790 fax: 577 002 791  
e-mail: office.zlin@schmachtl.cz

TECHNICKÉ PORADENSTVÍ

Generální dovozce pro Slovenskou republiku:

**SCHMACHTL**

ELEKTROTECHNIKA – STROJÍRENSTVÍ

Dumbierska 10/A, 831 01 Bratislava 37  
Tel.: +421 254 78 92 95, Fax: +421 254 77 21 47  
e-mail: office@schmachtl.sk, internet: www.schmachtl.sk

TECHNICKÉ PORADENSTVÍ