

CENÍK 2003

PÁBLO E PÍCO



Přehled příslušenství

ROZVADEČOVÉ SKŘÍŇE	IP65							IP40 DESIGN					IP40 STANDARD					IP40 INCASSO										
	PABLO																											
PŘÍSLUŠENSTVÍ	4	8	12	18	24	36	54	72	8	12	18	24	36	54	4	8	12	18	24	36	54	4	8	12	18	24	36	54
Kryt kanálu			●	●	●	●	●	●			●	●	●	●	●			●	●	●	●	●						
Propojovací průchodka			●	●	●	●	●	●	●	●	●	●	●	●	●	●	●	●	●	●	●	●	●	●	●	●		
Krabice IP56					●	●																						
Zaslepovací panel			●	●	●	●	●	●																●	●	●		
Drátovací kanál					●	●	●	●					●	●						●	●							
Separční panel					●	●	●	●				●	●	●				●	●	●					●	●		
Zámek dveří	●	●	●	●	●	●	●	●	●	●	●	●	●	●							●	●	●	●	●	●		
Modulová záslepka	●	●	●	●	●	●	●	●	●	●	●	●	●	●	●	●	●	●	●	●	●	●	●	●	●	●		
Svorkovnice			●	●	●	●	●	●	●	●	●	●	●	●			●	●	●	●	●	●	●	●	●	●		
Adaptér na DIN lištu			●	●	●	●	●	●			●	●	●	●			●	●	●	●						●		
Záslepka dvojité izolace	●	●	●	●	●	●	●	●	●	●	●	●	●	●	●	●	●	●	●	●								
Držák na zeď	●	●	●	●	●	●	●	●	●	●	●	●	●	●	●	●	●	●	●	●								
Dveře skříně	●	●	●	●	●	●	●	●	●	●	●	●	●	●							●	●	●	●	●	●		

ROZVODNICE	IP44			IP55		IP56		ROZVODNICE		IP40	
	PICO							PICO			
ROZMĚRY	NA OMÍTKU					ROZMĚRY		POD OMÍTKU			
Ø 65x35	●							95x95x53	●		
Ø 80x40	●							112x95x52	●		
80x80x40	●							125x95x73	●		
100x100x50				●			●	150x95x73	●		
120x80x50				●			●	155x123x73	●		
150x110x70				●			●	177x155x73	●		
190x140x70				●			●	250x155x73	●		
240x190x90				●			●	385x155x73	●		
300x220x120				●			●				
380x300x120				●			●				
					VYSOKÉ VIKO		VYSOKÉ VIKO				
240x190x160				●			●				
300x220x180				●			●				
380x300x180				●			●				

ROZVADĚČOVÉ SKŘÍŇĚ IP65

P BLO

Charakteristika

- 8 velikostí
- Nosný oboustranný rám
- DIN lišta s možností variabilního osazení
- Vyjímatelné panely
- Systém drátovacích kanálů
- Lze osadit svorkovnici
- Vicemodulové skříně
- Vysoká úroveň designu
- Speciální software pro výpočet tepelných ztrát

Výrobky jsou v souladu s normami:

ČSN EN 60439-1, ČSN EN 60439-3

Symbol  označuje dvojitou izolaci podle normy EN 60439-1

Pro dodání skříně s 2 kusy svorkovnic MRS 8 je nutno zadat KÓD.S.

Popis skříně IP 65

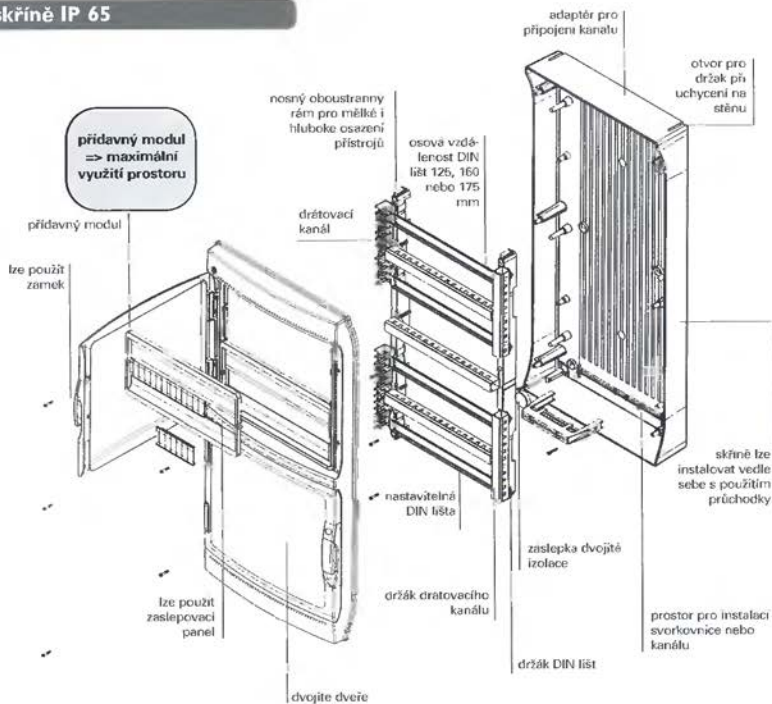



IP65 04 GRI kód 06521

4 moduly
 barva šedá RAL 7035, dveře-kouřová šed'
 lze použít zámek dveří, kód 05161
 ztrátový výkon 13W
 balení malé/velké 1/12 ks
standardní vybavení
 1 modulový štítek
 1 skříňový štítek
 4 záslepky dvojité izolace
 1 modulová záslepka (4 moduly)

KÓD	CENA Kč
06521	298,50
06521.S	478,50

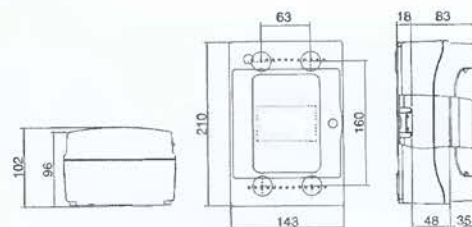

IP65 08 GRI kód 06522

8 modulů
 barva šedá RAL 7035, dveře-kouřová šed'
 lze použít zámek dveří, kód 05161
 ztrátový výkon 19W
 balení malé/velké 1/10 ks
standardní vybavení
 1 modulový štítek
 1 skříňový štítek
 4 záslepky dvojité izolace
 1 modulová záslepka (6 modulů)

KÓD	CENA Kč
06522	376,30
06522.S	556,30

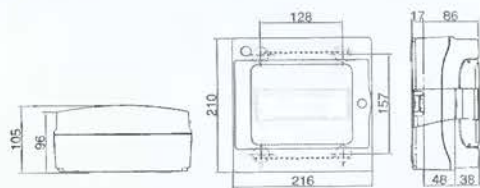

IP65 12 GRI kód 06523

12 modulů (skutečný počet 13)
 barva šedá RAL 7035, dveře-kouřová šed'
 lze použít zámek dveří, kód 05161
 lze osadit svorkovnici, kód 05168
 ztrátový výkon 30W
 balení malé/velké 1/6 ks
standardní vybavení
 1 modulový štítek
 1 skříňový štítek
 4 záslepky dvojité izolace
 2 modulové záslepky (6 modulů)

KÓD	CENA Kč
06523	690,50
06523.S	870,40

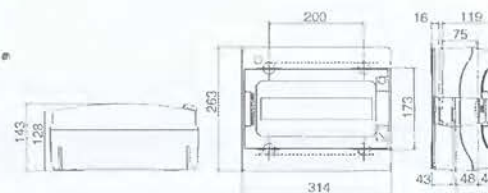

IP65 18 GRI kód 06524

18 modulů (skutečný počet 19)
 barva šedá RAL 7035, dveře-kouřová šed'
 lze použít zámek dveří, kód 05161
 lze osadit svorkovnici, kód 05168
 ztrátový výkon 37W
 balení malé/velké 1/4 ks
standardní vybavení
 1 modulový štítek
 1 skříňový štítek
 4 záslepky dvojité izolace
 2 modulové záslepky (6 modulů)

KÓD	CENA Kč
06524	925,-
06524.S	1 105,-

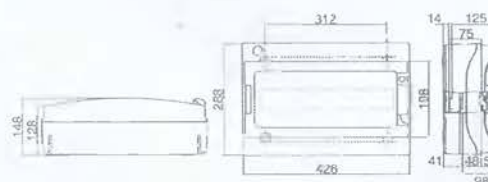

IP65 24 GRI kód 06525

24 moduly (skutečný počet 13x2)
 barva šedá RAL 7035, dveře-kouřová šed'
 lze použít zámek dveří, kód 05161
 lze osadit svorkovnici, kód 05168
 ztrátový výkon 42W
 balení malé/velké 1/4 ks
standardní vybavení
 2 modulové štítky
 1 skříňový štítek
 4 záslepky dvojité izolace
 2 modulové záslepky (6 modulů)
 1 drátovací kanál

KÓD	CENA Kč
06525	1016,70
06525.S	1196,70

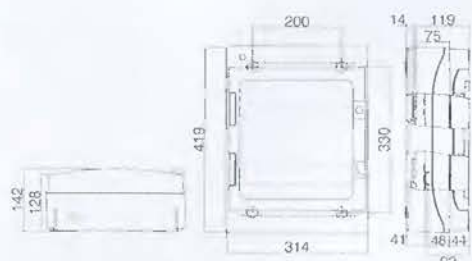



IP65 36 GRI kód 06526

36 modulů (skutečný počet 19x2)
barva šedá RAL 7035, dveře-kouřová šed'
lze použít zámek dveří, kód 05161
lze osadit svorkovnici, kód 05168
ztrátový výkon 54W
balení - 1 kus

standardní vybavení

2 modulové štítky
1 skříňový štítek
4 záslepky dvojité izolace
4 modulové záslepky (6 modulů)
1 drátovací kanál

KÓD	CENA Kč
06526	1397,80
06526.S	1577,80

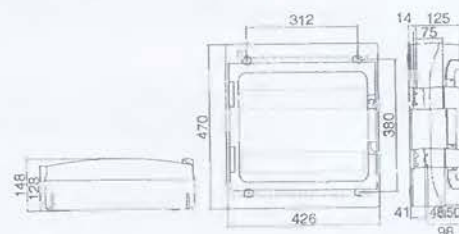

IP65 54 GRI kód 06527

54 moduly (skutečný počet 19x3)
barva šedá RAL 7035, dveře-kouřová šed'
lze použít zámek dveří, kód 05161
lze osadit svorkovnici, kód 05168
ztrátový výkon 72W
balení - 1 kus

standardní vybavení

3 modulové štítky
1 skříňový štítek
4 záslepky dvojité izolace
4 modulové záslepky (6 modulů)
2 drátovací kanály

KÓD	CENA Kč
06527	2178,10
06527.S	2 358,-

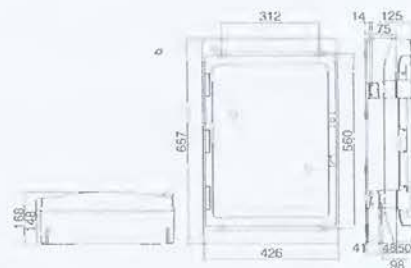

IP65 72 GRI kód 06528

72 moduly (skutečný počet 19x4)
barva šedá RAL 7035, dveře-kouřová šed'
lze použít zámek dveří, kód 05161
lze osadit svorkovnici, kód 05168
ztrátový výkon 91W
balení - 1 kus

standardní vybavení

4 modulové štítky
1 skříňový štítek
4 záslepky dvojité izolace
6 modulových záslepek (6 modulů)
2 drátovací kanály

KÓD	CENA Kč
06528	3685,10
06528.S	3864,90

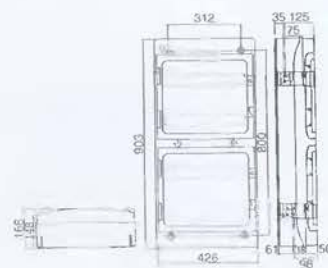

Použití propojovacích průchodek

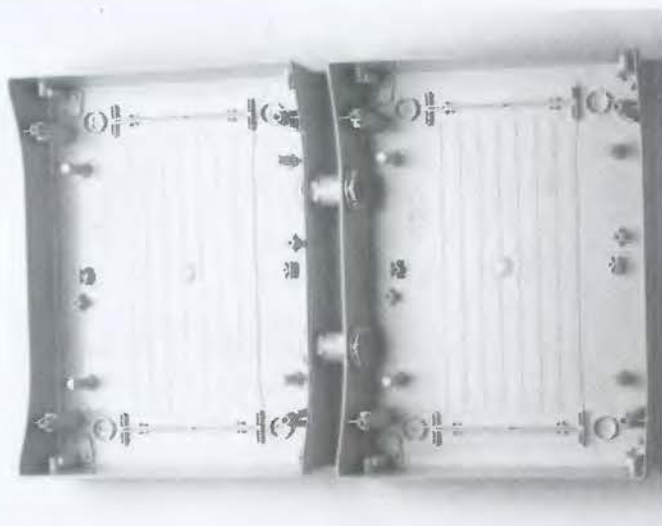

Kombinovaná instalace skříň-krabice



PŘÍSLUŠENSTVÍ ROZVADĚČOVÝCH SKŘÍŇÍ IP65

AC 65/12 GRI kód 05166

kryt kanálu
pro 12 a 24 modulové skříně
barva šedá RAL 7035
balení malé/velké 1/10 ks

CENA Kč 62,70

PC 65 12 GRI kód 05172

zaslepovací panel 12 modulový
pro 12 a 24 modulové skříně
barva šedá – RAL 7035
balení malé/velké 1/10 ks

CENA Kč 55,50

AC 65/18 GRI kód 05167

kryt kanálu
pro 18, 36, 54 a 72 modul. skříně
barva šedá RAL 7035
balení malé/velké 1/10 ks

CENA Kč 70,60

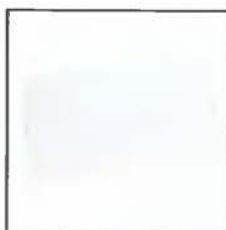
PC 65 18 GRI kód 05173

zaslepovací panel 18 modulový
pro 18, 36, 54 a 72 modul. skříně
barva šedá – RAL 7035
balení malé/velké 1/10 ks

CENA Kč 80,80

A-KIT kód 05162

propojovací průchodka
(vyjma 4 a 8 modul. skříně)
balení malé/velké 2/10 ks

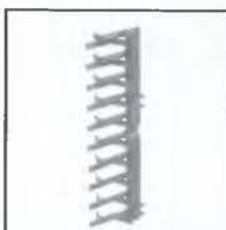

CENA Kč 38,60

DINO kód 05176

drátovací kanál
pro 24, 36, 54 a 72 modul. skříně
balení malé/velké 2/20 ks

CENA Kč 14,50

IP56 06 GRI kód 05609

Krabice -12 a 24 moduly
barva šedá – RAL 7035
balení malé/velké 1/5 ks

CENA Kč 446,20

SEP CEN/12 kód 05174

separační panel
pro 24 modulové skříně
balení po 10 kusech

CENA Kč 44,60

IP56 07 GRI kód 05610

krabice –18, 36, 54 a 72 moduly
barva šedá – RAL 7035
balení malé/velké 1/4 ks

CENA Kč 620,50

SEP CEN/18 kód 05175

separační panel
pro 36, 54 a 72 modulové skříně
balení po 10 kusech

CENA Kč 54,90

PŘÍSLUŠENSTVÍ ROZVADĚČOVÝCH SKŘÍŇÍ IP65

SR65 kód 05161

zámek dveří pro skříně IP65
balení malé/velké 1/10 ks

CENA Kč 204,40

TDI 28 kód 05164

záslepka dvojité izolace
pro skříně IP65 a krabice IP55 05,
06 a 07
balení malé/velké 12/120 ks

CENA Kč 3,60

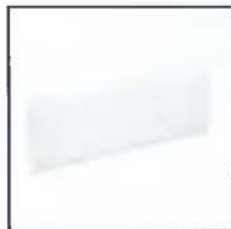
COPRIMOD 4M GRI kód 05165

modulová záslepka (Standard)
barva šedá – RAL 7035
balení malé/velké 10/40 ks

CENA Kč 5,40

SEC kód 05160

džák na zeď
balení malé/velké 12/120 ks

CENA Kč 4,20

COPRIMOD 6M GRI kód 05180

modulová záslepka (Standard)
barva šedá – RAL 7035
balení malé/velké 10/40 ks

CENA Kč 6,60

PRT65 04 kód 05130

dveře skříně 4 modulové
balení po 10 kusech

CENA Kč 56,10

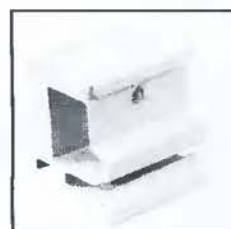
RG kód 05163

adaptér na DIN lištu
(vyjma 4 a 8 modul.skříně)
balení malé/velké 2/20 ks

CENA Kč 6,60

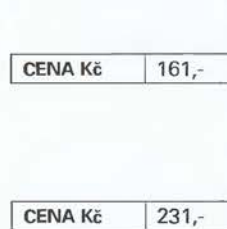
PRT65 08 kód 05131

dveře skříně 8 modulové
balení po 10 kusech

CENA Kč 72,40

MRS 8 kód 05168

svorkovnice
(vyjma 4 a 8 modul. skříně)
balení malé/velké 1/10 ks

CENA Kč 120,-

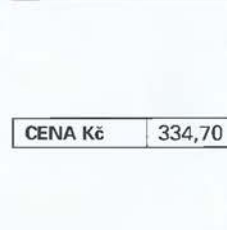
PRT65 12 kód 05132

dveře skříně 12 modulové
balení po 10 kusech

CENA Kč 161,-

PRT65 18 kód 05133

dveře skříně 18 modulové
balení po 5 kusech

CENA Kč 231,-

PRT65 24 kód 05134

dveře skříně 24 modulové
balení po 4 kusech

CENA Kč 259,90

PRT65 36 kód 05135

dveře skříně 36 a 72 modulové
balení po 5 kusech

CENA Kč 334,70

PRT65 54 kód 05136

dveře skříně 54 modulové
balení po 5 kusech

CENA Kč 481,80

ROZVADĚČOVÉ SKŘÍŇĚ IP40 DESIGN

ROZVADĚČOVÉ SKŘÍŇĚ IP40 STANDARD

Charakteristika

- 6 velikostí IP40 Design – s dveřmi
- 7 velikostí IP40 Standard – bez dveří
- Nosný oboustranný rám
- DIN lišta s možností variabilního osazení
- Systém drátovacích kanálů
- Lze osadit svorkovnici
- Vícemodulové skříně
- Vysoká úroveň designu
- Speciální software pro výpočet tepelných ztrát

PABLO

Symbol □ označuje dvojitou izolaci podle normy EN 60439-1

Výrobky jsou v souladu s normami:

ČSN EN 60439-1, ČSN EN 60439-3

Pro dodání skříně s 2 kusy svorkovnic MRS 8 je nutno zadat KÓD.S.

POIPIS SKŘÍŇĚ IP40 DESIGN – S DVEŘMI

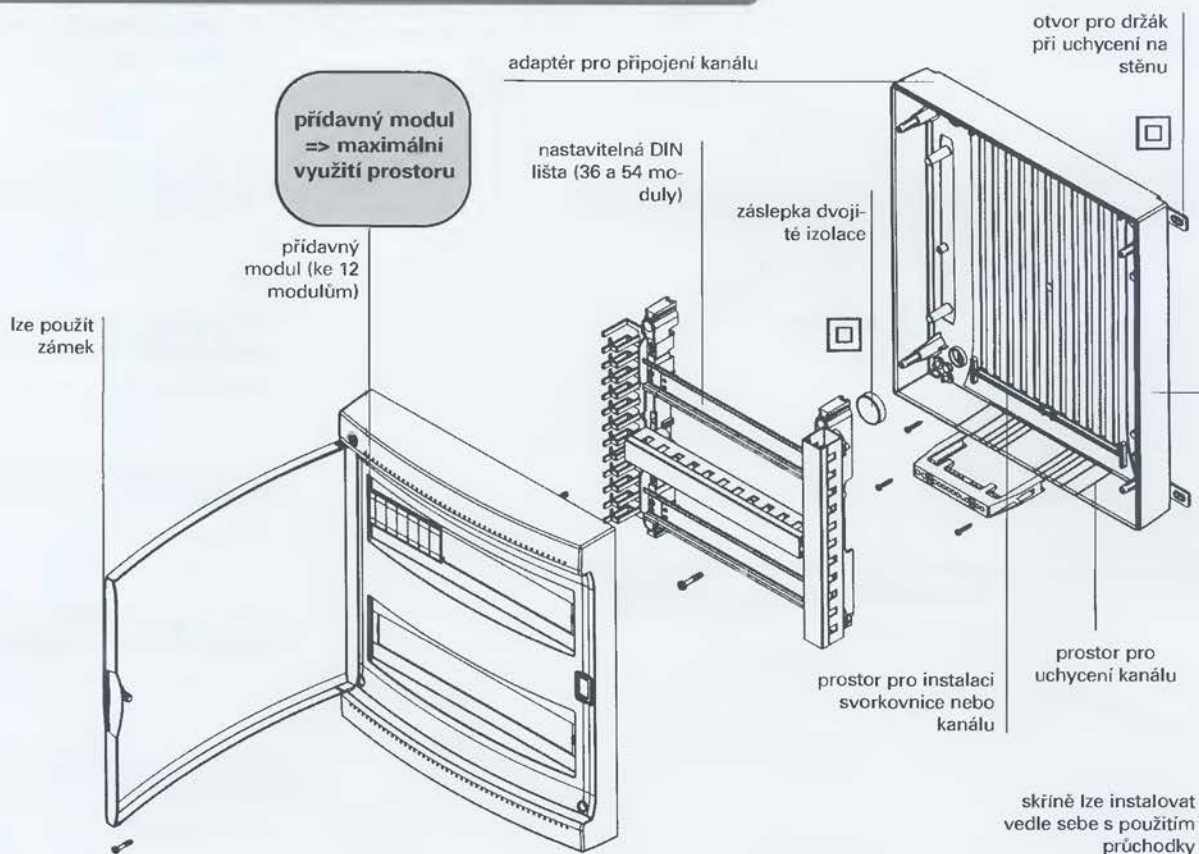



KÓD	CENA Kč
04083	315,40
04083.S	495,40

IP40 DSG 08W kód 04083

8 modulů
barva bílá RAL 9001, dveře-kouřová šed
Ize použít zámek dveří, kód 05188
ztrátový výkon 18W
balení malé/velké 1/12 ks
standardní vybavení
1 modulový štítek, 1 skříňový štítek
4 záslepky dvojité izolace, 1 modulová záslepka (6 modulů),

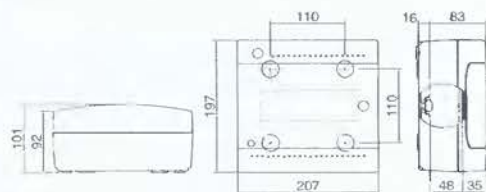

KÓD	CENA Kč
04084	497,50
04084.S	677,50

IP40 DSG 12W kód 04084

12 modulů (skutečný počet 13)
barva bílá RAL 9001, dveře-kouřová šed
Ize použít zámek dveří, kód 05188
Ize osadit svorkovnici, kód 05168
ztrátový výkon 30W
balení malé/velké 1/6 ks
standardní vybavení
1 modulový štítek, 1 skříňový štítek
4 záslepky dvojité izolace, 1 modulová záslepka (6 modulů)

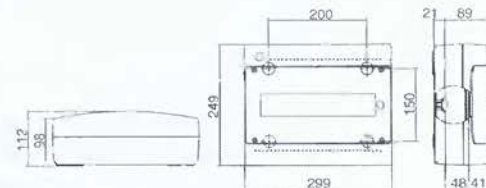

KÓD	CENA Kč
04085	661,50
04085.S	841,50

IP40 DSG 18 W kód 04085

18 modulů (skutečný počet 19)
barva bílá RAL 9001, dveře-kouřová šed
Ize použít zámek dveří, kód 05188
Ize osadit svorkovnici, kód 05168
ztrátový výkon 41W
balení malé/velké 1/4 ks
standardní vybavení
1 modulový štítek, 1 skříňový štítek
4 záslepky dvojité izolace, 3 modulové záslepky (6 modulů)



KÓD	CENA Kč
04086	676,-
04086.S	856,-

IP40 DSG 24 W kód 04086

24 moduly (skutečný počet 13x2)
barva bílá RAL 9001, dveře-kouřová šed
Ize použít zámek dveří, kód 05188
Ize osadit svorkovnici, kód 05168
ztrátový výkon 39W
balení malé/velké 1/4 ks
standardní vybavení
2 modulové štítky, 1 skříňový štítek
4 záslepky dvojité izolace, 2 modulové záslepky (6 modulu)

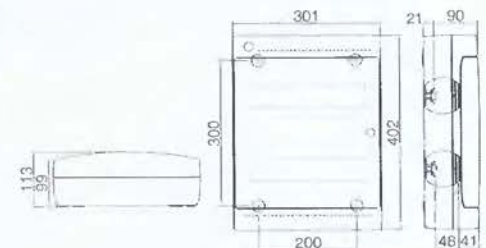

KÓD	CENA Kč
04089	1150,-
04089.S	1329,90

IP40 DSG 36 W kód 04089

36 modulů (skutečný počet 19x2)
barva bílá RAL 9001, dveře-kouřová šed
Ize použít zámek dveří, kód 05188
Ize osadit svorkovnici, kód 05168
ztrátový výkon 52W
balení – 1 kus
standardní vybavení
2 modulové štítky, 1 skříňový štítek
4 záslepky dvojité izolace, 3 modulové záslepky (6 modulů)

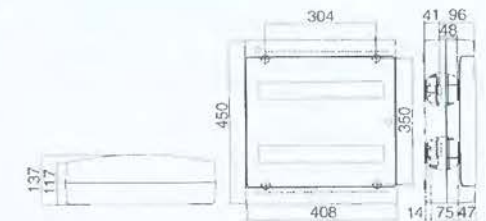

KÓD	CENA Kč
04090	1740,30
04090.S	1920,30

IP40 DSG 54 W kód 04090

54 moduly (skutečný počet 19x3)
barva bílá RAL 9001, dveře-kouřová šed
Ize použít zámek dveří, kód 05188
Ize osadit svorkovnici, kód 05168
ztrátový výkon 62 W
balení – 1 kus
standardní vybavení
3 modulové štítky, 1 skříňový štítek
4 záslepky dvojité izolace, 6 modulových záslepek (6 modulů),

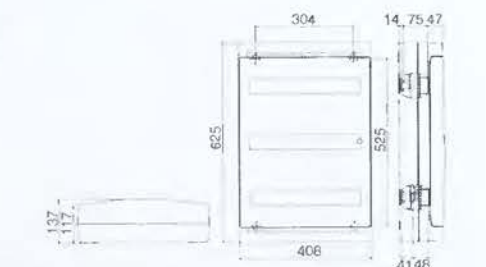

PŘÍSLUŠENSTVÍ ROZVADEČOVÝCH SKŘÍŇÍ IP40 DESIGN

AC 40/12 W kód 05169

kryt kanálu (DESIGN)
 (vyjma 8 modul. skříně)
 barva bílá RAL 9001
 balení malé/velké 1/10 ks

CENA Kč	22,9
---------	------

SEP CEN/18 kód 05175

separační panel
 pro 36, 54 a 72 modulové skříně
 balení po 10 kusech

CENA Kč	54,90
---------	-------

A-KIT kód 05162

propojovací průchodka
 (vyjma 4 a 8 modul. skříně)
 balení malé/velké 2/10 ks



CENA Kč	38,60
---------	-------

SR40 DSG kód 05188

zámek dveří pro skříně IP40 N
 balení malé/velké 1/10 ks

CENA Kč	199,60
---------	--------

DINO kód 05176

drátovací kanál
 pro 24, 36, 54 a 72 modul. skříně
 balení malé/velké 2/20 ks

CENA Kč	14,50
---------	-------

COPRIMOD 4M W kód 05184

modulová záslepka (DESIGN)
 barva bílá RAL 9001
 balení malé/velké 10/40 ks

CENA Kč	5,40
---------	------

SEP CEN/12 kód 05174

separační panel
 pro 24 modulové skříně
 balení po 10 kusech

CENA Kč	44,60
---------	-------

COPRIMOD 6M W kód 05185

modulová záslepka (DESIGN)
 barva bílá RAL 9001
 balení malé/velké 10/40 ks

CENA Kč	6,60
---------	------

PŘÍSLUŠENSTVÍ ROZVADEČOVÝCH SKŘÍŇÍ IP40 DESIGN

RG kód 05163

adaptér na DIN lištu
(vyjma 4 a 8 modul. skříně)
balení malé/velké 2/20 ks

CENA Kč	6,60
---------	------

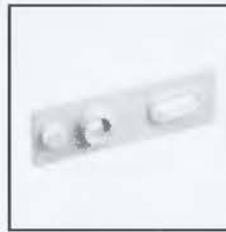
SEC kód 05160

džák na zeď
balení malé/velké 12/120 ks

CENA Kč	4,20
---------	------

MRS 8 kód 05168

svorkovnice
(vyjma 4 a 8 modul. skříně)
balení malé/velké 1/10 ks

CENA Kč	120,-
---------	-------

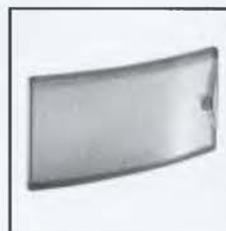
PRT40 DSG 08 kód 05138

dveře skříně 8 modulové
balení po 10 kusech

CENA Kč	76,60
---------	-------

PRT40 DSG 12 kód 05139

dveře skříně 12 modulové
balení po 10 kusech

CENA Kč	121,80
---------	--------

PRT40 DSG 18 kód 05140

dveře skříně 18 modulové
balení po 5 kusech

CENA Kč	173,10
---------	--------

PRT40 DSG 24 kód 05141

dveře skříně 24 modulové
balení po 5 kusech

CENA Kč	196,60
---------	--------

PRT40 DSG 36 kód 05142

dveře skříně 36 modulové
balení po 5 kusech

CENA Kč	279,80
---------	--------

PRT40 DSG 54 kód 05143

dveře skříně 54 modulové
balení po 5 kusech

CENA Kč	383,50
---------	--------

TDI 28 kód 05164

záslepka dvojité izolace
pro skříně IP65 a krabice IP55 05,
06 a 07
balení malé/velké 12/120 ks

CENA Kč	3,60
---------	------

POPIS SKŘÍNĚ IP40 STANDARD – BEZ DVEŘÍ

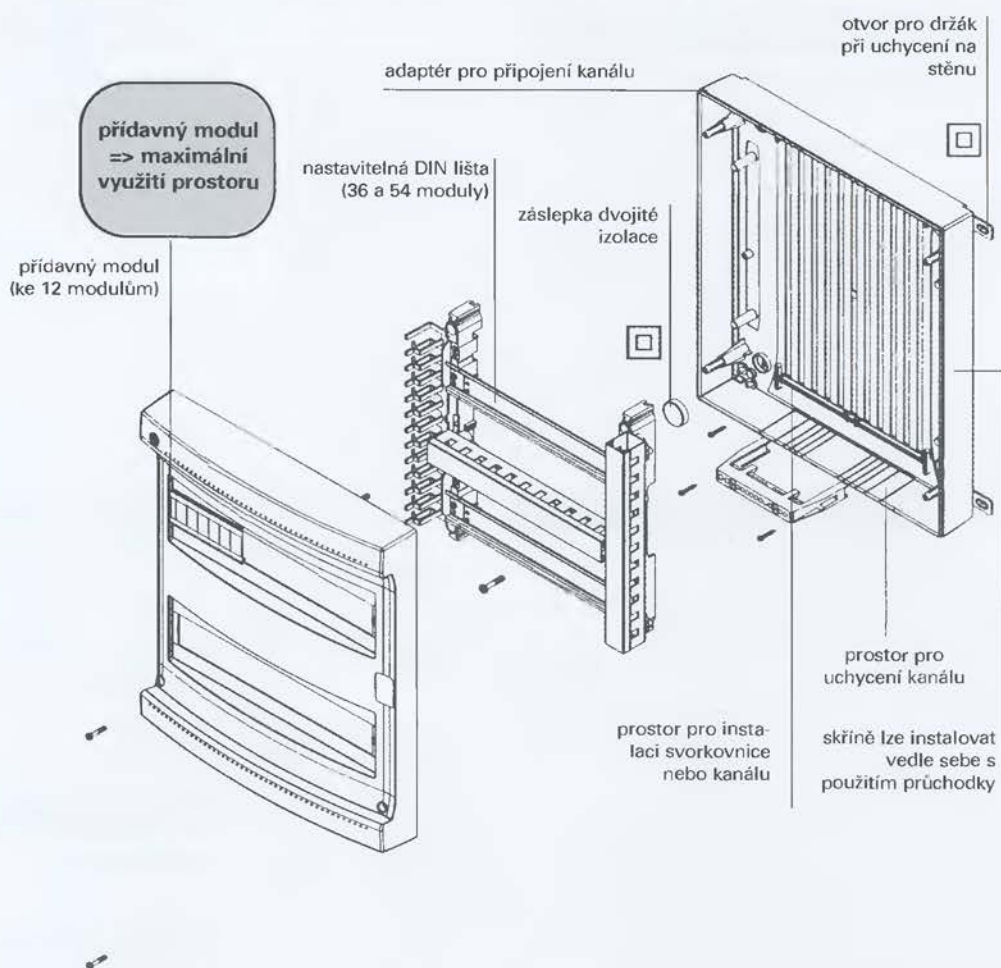

IP40 STD 04 GRI kód 04000

4 moduly
 barva šedá RAL 7035
 ztrátový výkon 9 W
 balení malé/velké 1/20 ks
standardní vybavení
 1 modulový štítek
 1 skříňový štítek
 4 záslepky dvojité izolace
 1 modulová záslepka (4 moduly)

KÓD	CENA Kč
04000	81,40
04000.S	261,40

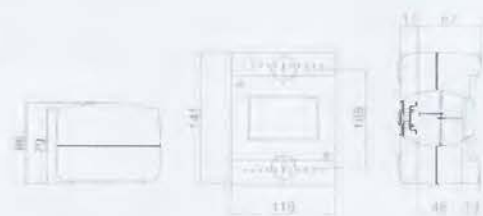

IP40 STD 08 GRI kód 04002

8 modulů
 barva šedá RAL 7035
 ztrátový výkon 18W
 balení malé/velké 1/12 ks
standardní vybavení
 1 modulový štítek
 1 skříňový štítek
 4 záslepky dvojité izolace
 1 modulová záslepka (6 modulů)

KÓD	CENA Kč
04002	159,80
04002.S	339,80

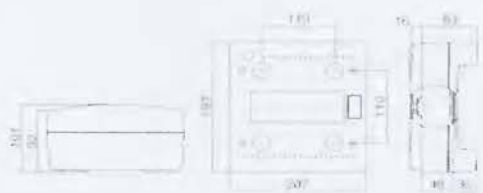



IP40 STD 12 GRI kód 04010

12 modulů (skutečný počet 13)
 barva šedá RAL 7035
 lze osadit svorkovnicí, kód 05168
 ztrátový výkon 29W
 balení malé/velké 1/6 ks
standardní vybavení
 1 modulový štítek
 1 skříňový štítek
 4 záslepky dvojité izolace
 1 modulová záslepka (6 modulů)

KÓD	CENA Kč
04010	267,70
04010.S	447,70

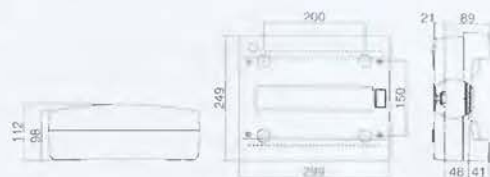

IP40 STD 18 GRI kód 04011

18 modulů (skutečný počet 19)
 barva šedá RAL 7035
 lze osadit svorkovnicí, kód 05168
 ztrátový výkon 44W
 balení malé/velké 1/4 ks
standardní vybavení
 1 modulový štítek
 1 skříňový štítek
 4 záslepky dvojité izolace
 3 modulové záslepky (6 modulů)

KÓD	CENA Kč
04011	363,-
04011.S	543,-

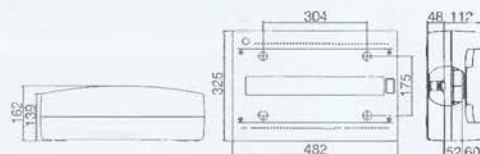

IP40 STD 24 GRI kód 04020

24 moduly (skutečný počet 13x2)
 barva šedá RAL 7035
 lze osadit svorkovnicí, kód 05168
 ztrátový výkon 45W
 balení malé/velké 1/4 ks
standardní vybavení
 2 modulové štítky
 1 skříňový štítek
 4 záslepky dvojité izolace
 2 modulové záslepky (6 modulů)

KÓD	CENA Kč
04020	420,90
04020.S	600,90

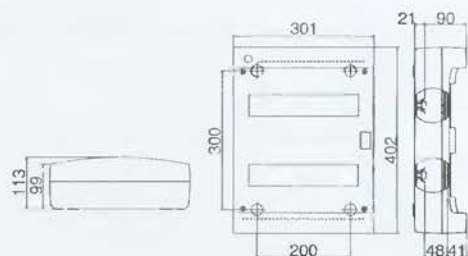

IP40 STD 36 GRI kód 04021

36 modulů (skutečný počet 19x2)
 barva šedá RAL 7035
 lze osadit svorkovnicí, kód 05168
 ztrátový výkon 62W
 balení – 1 kus
standardní vybavení
 2 modulové štítky
 1 skříňový štítek
 4 záslepky dvojité izolace
 3 modulové záslepky (6 modulů)

KÓD	CENA Kč
04021	567,40
04021.S	747,40

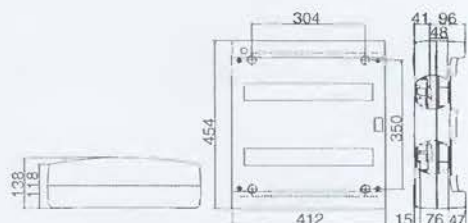

IP40 STD 54 GRI kód 04022

54 moduly (skutečný počet 19x3)
 barva šedá RAL 7035
 lze osadit svorkovnicí, kód 05168
 ztrátový výkon 65W
 balení – 1 kus
standardní vybavení
 3 modulové štítky
 1 skříňový štítek
 4 záslepky dvojité izolace
 6 modulových záslepek (6 modulů)

KÓD	CENA Kč
04022	831,-
04022.S	1010,90

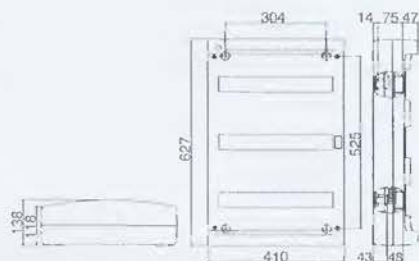

PŘÍSLUŠENSTVÍ ROZVADĚČOVÝCH SKŘÍŇÍ IP40 STANDARD

AC 40/12 GRI KÓD 05170

kryt kanálu (STANDARD)
(vyjma 4 a 8 modul. skříně)
barva šedá RAL 7035
balení malé/velké 1/10 ks

CENA Kč 22,90

COPRIMOD 6M GRI kód 05180

modulová záslepka (Standard)
barva šedá – RAL 7035
balení malé/velké 10/40 ks

CENA Kč 6,60

A-KIT kód 05162

propojovací průchodka
(vyjma 4 a 8 modul. skříně)
balení malé/velké 2/10 ks



CENA Kč 38,60

COPRIMOD 4M GRI kód 05165

modulová záslepka (Standard)
barva šedá – RAL 7035
balení malé/velké 10/40 ks

CENA Kč 5,40

DINO kód 05176

drátovací kanál
pro 24, 36, 54 a 72 modul. skříně
balení malé/velké 2/20 ks

CENA Kč 14,50

MRS 8 kód 05168

svorkovnice
(vyjma 4 a 8 modul. skříně)
balení malé/velké 1/10 ks

CENA Kč 120,-

SEP CEN/12 kód 05174

separační panel
pro 24 modulové skříně
balení po 10 kusech

CENA Kč 44,60

TDI 28 kód 05164

záslepka dvojité izolace
pro skříně IP65 a krabice IP55 05,
06 a 07
balení malé/velké 12/120 ks

CENA Kč 3,60

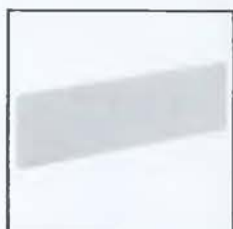
SEP CEN/18 kód 05175

separační panel
pro 36, 54 a 72 modulové skříně
balení po 10 kusech

CENA Kč 54,90

SEC kód 05160

džák na zeď
balení malé/velké 12/120 ks

CENA Kč 4,20

RG kód 05163

adaptér na DIN lištu
(vyjma 4 a 8 modul. skříně)
balení malé/velké 2/20 ks

CENA Kč 6,60

ROZVADĚČOVÉ SKŘÍŇĚ POD OMÍTKU IP40 INCASSO

Charakteristika

- 7 velikostí
- DIN lišta s možností variabilního osazení
- Lze osadit svorkovnici
- Zajištění otevřených dveří během montáže
- Provedení otvorů pro kabeláž - rychle a čistě
- Vysoká úroveň designu

PABLO

Výrobky jsou v souladu s normami:

ČSN EN 60439-1, ČSN EN 60439-3

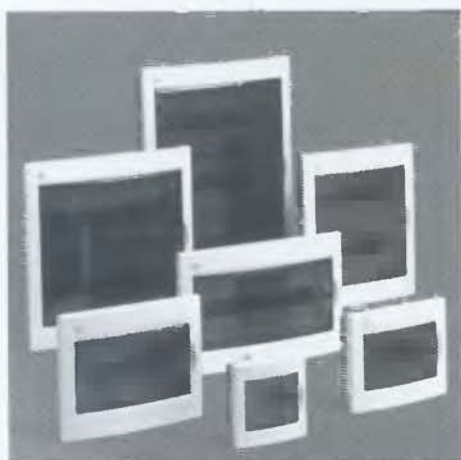

Symbol  označuje dvojitou izolaci podle normy EN 60439-1

Pro dodání skříně s 2 kusy svorkovnic MRS 8 je nutno zadat KÓD.S.

POPIS SKŘÍŇĚ IP40 – DO ZDI

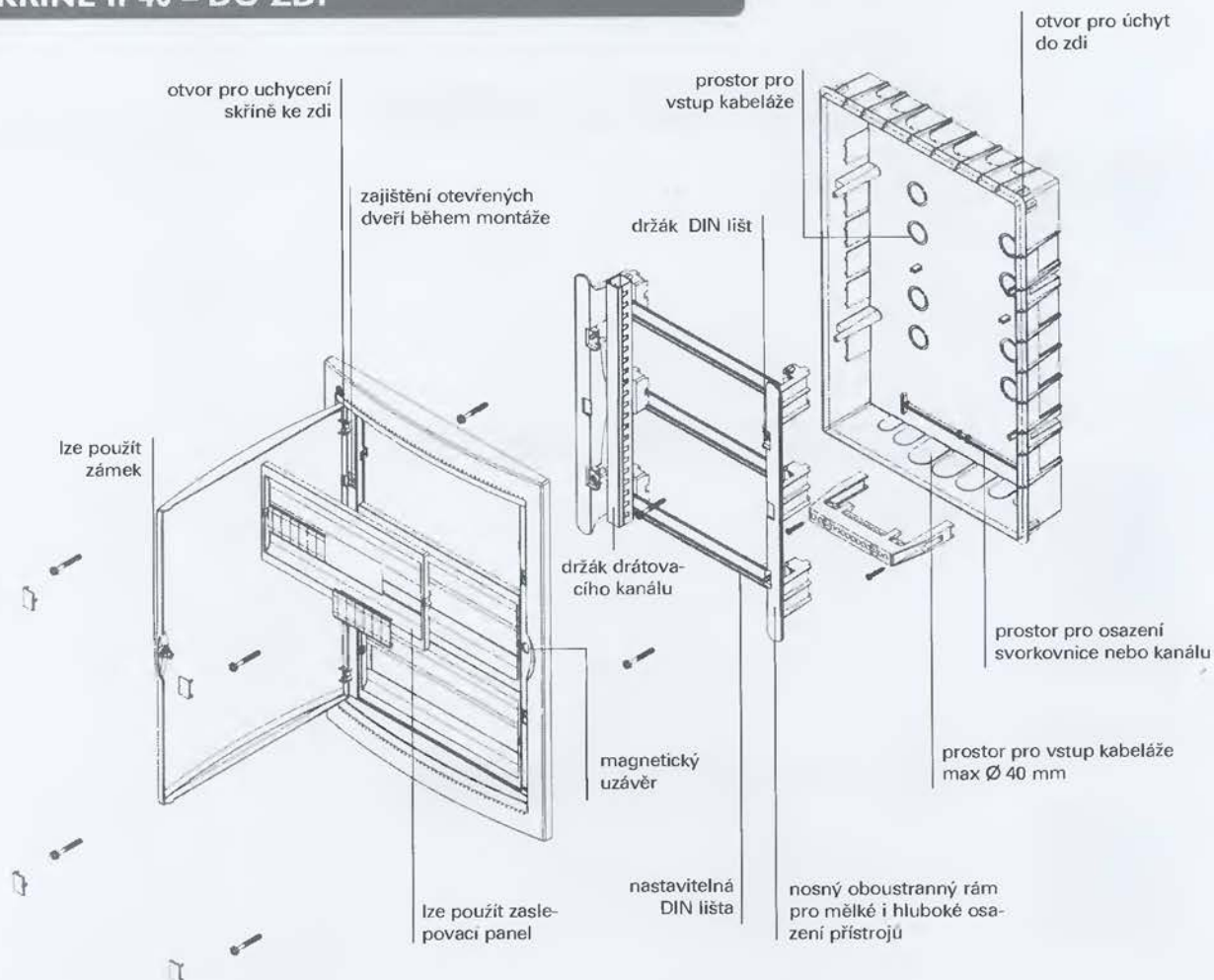

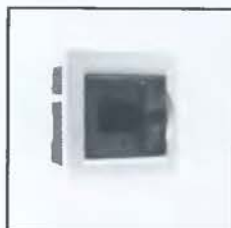

KÓD	CENA Kč
04100	182,70
04100.S	362,70

IP40 INC 04 WO kód 04100

4 moduly
barva bílá RAL 9016, dveře - kouřová šed'
lze použít zámek dveří, kód 05189
ztrátový výkon 20W
balení malé/velké 1/20 ks
standardní vybavení
1 modulový štítek
1 skříňový štítek
1 modulová záslepka (4 moduly)
skříň s bílými dveřmi CEN.INC.IP40 4M
kód 04100.S W cena 398,20 Kč

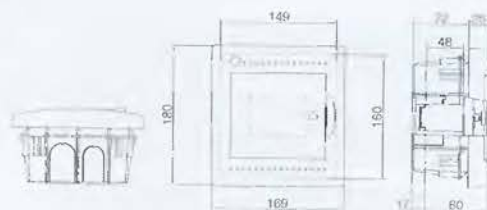

KÓD	CENA Kč
04101	318,40
04101.S	498,40

IP40 INC 08 WO kód 04101

8 modulů
barva bílá RAL 9016, dveře - kouřová šed'
lze použít zámek dveří, kód 05189
ztrátový výkon 25W
balení malé/velké 1/10 ks
standardní vybavení
1 modulový štítek, 1 skříňový štítek
1 modulová záslepka (4 moduly)
skříň s bílými dveřmi CEN.INC.IP40 8M
kód 04101.S W cena 554,10 Kč

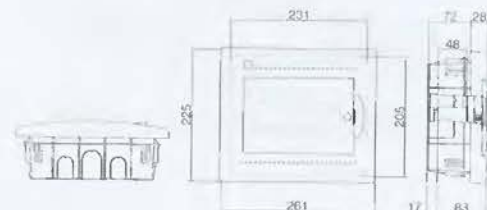

KÓD	CENA Kč
04102	399,20
04102.S	579,20

IP40 INC 12 WO kód 04102

12 modulů
barva bílá RAL 9016, dveře - kouřová šed'
lze použít zámek dveří, kód 05189
lze osadit svorkovnici, kód 05168
ztrátový výkon 37W
balení malé/velké 1/6 ks
standardní vybavení
1 modulový štítek, 1 skříňový štítek
2 modulové záslepky (6 modulů)
skříň s bílými dveřmi CEN.INC.IP40 12M
kód 04102.S W cena 652,20 Kč

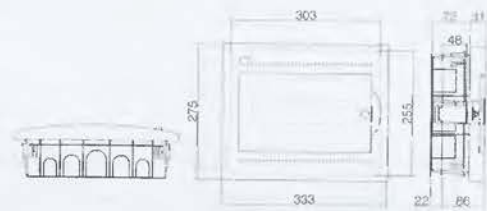

KÓD	CENA Kč
04103	648,90
04103.S	828,80

IP40 INC 18 WO kód 04103

18 modulů
barva bílá RAL 9016, dveře - kouřová šed'
lze použít zámek dveří, kód 05189
lze osadit svorkovnici, kód 05168
ztrátový výkon 50W
balení malé/velké 1/4 ks
standardní vybavení
1 modulový štítek, 1 skříňový štítek
2 modulové záslepky (6 modulů)
skříň s bílými dveřmi CEN.INC.IP40 18M
kód 04103.S W cena 943,50 Kč

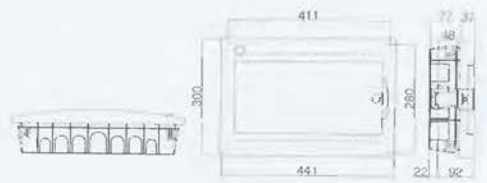

KÓD	CENA Kč
04104	762,20
04104.S	942,20

IP40 INC 24 WO kód 04104

24 moduly
barva bílá RAL 9016, dveře - kouřová šed'
lze použít zámek dveří, kód 05189
lze osadit svorkovnici, kód 05168
ztrátový výkon 45W
balení malé/velké 1/4 ks
standardní vybavení
2 modulové štítky, 1 skříňový štítek
3 modulové záslepky (6 modulů)
skříň s bílými dveřmi CEN.INC.IP40 24M
kód 04104.S W cena 1 047,80 Kč

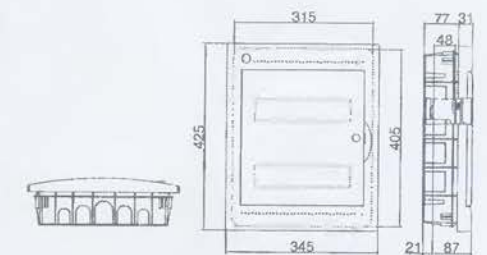

KÓD	CENA Kč
04105	1115,-
04105.S	1294,90

IP40 INC 36 WO kód 04105

36 modulů
barva bílá RAL 9016, dveře - kouřová šed'
lze použít zámek dveří, kód 05189
lze osadit svorkovnici, kód 05168
ztrátový výkon 56W
balení - 1 kus
standardní vybavení
2 modulové štítky, 1 skříňový štítek
3 modulové záslepky (6 modulů)
skříň s bílými dveřmi CEN.INC.IP40 36M
kód 04105.S W cena 1 414,- Kč

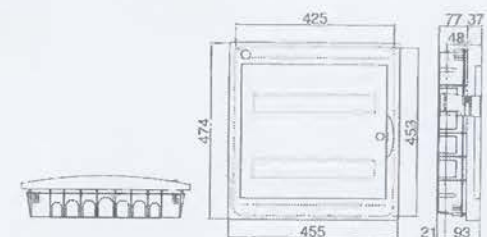



IP40 INC 54 WO kód 04106

54 moduly
 barva bílá RAL 9016, dveře - kouřová šed
 lze použít zámek dveří, kód 05189
 lze osadit svorkovnici, kód 05168
 ztrátový výkon 62W
 balení – 1 kus
standardní vybavení
 3 modulové štítky, 1 skříňový štítek
 6 modulových záslepek (6 modulů)
skříň s bílými dveřmi CEN.INC.IP40 54M
 kód 04106.S W cena 2 105,- Kč

KÓD	CENA Kč
04106	1754,80
04106.S	1934,70

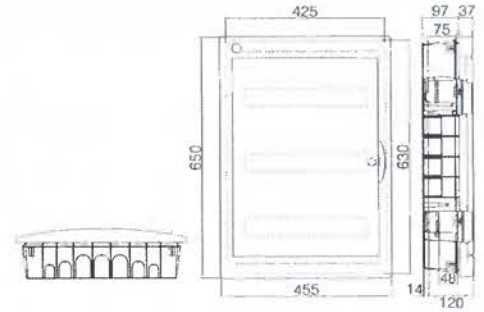

Zajištění otevřených dveří

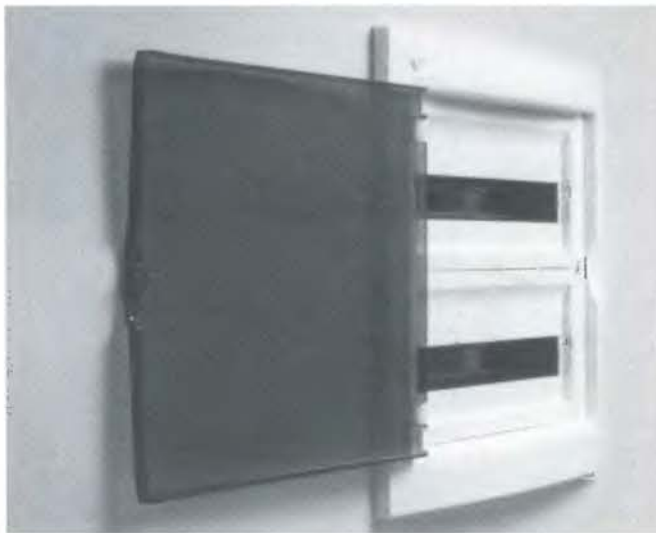

Pojistka pro zajištění otevřených dveří skříňě zabrání nárazu dveří do zdi a zároveň jejich zpětnému zavření

Otevření o 180°

Použití spojek při instalaci krabic vedle sebe

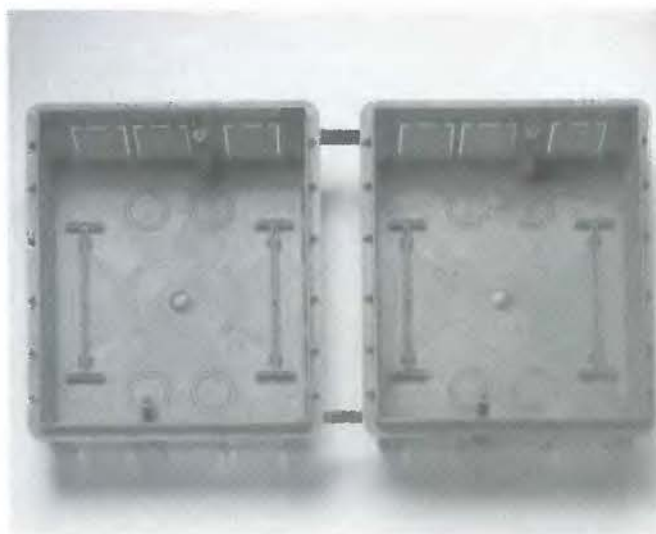

Osová vzdálenost DIN lišt

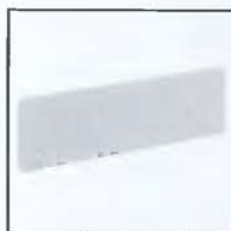

125 mm
 150 mm
 175 mm

PŘÍSLUŠENSTVÍ ROZVADĚČOVÝCH SKŘÍŇÍ IP40 – DO ZDI

SEP CEN/12 kód 05174

separační panel
pro 24 modulové skříně
balení po 10 kusech

CENA Kč 44,60

SEP CEN/18 kód 05175

separační panel
pro 36, 54 a 72 modulové skříně
balení po 10 kusech

CENA Kč 54,90

SR40 INC kód 05189

zámek dveří pro skříně IP40 Z
balení malé/velké 1/10 ks

CENA Kč 199,6

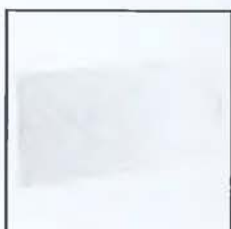
PC INC 12 WO kód 05177

zaslepovací panel pro rozvaděč
24 modulový
barva bílá RAL 9016
balení malé/velké 1/10 ks

CENA Kč 55,50

PC INC 18 WO kód 05178

zaslepovací panel pro rozvaděč
36 a 54 modulový
barva bílá RAL 9016
balení malé/velké 1/10 ks

CENA Kč 80,90

COPRIMOD 4M WO kód 05186

modulová záslepka
barva bílá RAL 9016
balení malé/velké 10/40 ks

CENA Kč 5,50

COPRIMOD 6M WO kód 05187

modulová záslepka
barva bílá RAL 9016
balení malé/velké 10/40 ks

CENA Kč 6,70

I-KIT kód 05171

spojka krabic
balení malé/velké 4/20 ks

CENA Kč 13,90

RG kód 05163

adaptér na DIN lištu
(vyjma 4 a 8 modul. skříně)
balení malé/velké 2/20 ks

CENA Kč 6,60

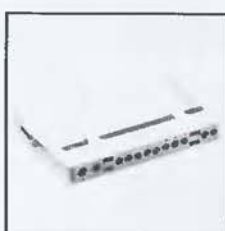
MRS 8 kód 05168

svorkovnice
(vyjma 4 a 8 modul. skříně)
balení malé/velké 1/10 ks

CENA Kč 120,-

PRT 40 INC 04 kód 05137

dveře skříně 4 modulové
balení po 10 kusech

CENA Kč 59,10

PRT 40 INC 08 kód 05144

dveře skříně 8 modulové
balení po 10 kusech

CENA Kč 78,40

PRT 40 INC 12 kód 05145

dveře skříně 12 modulové
balení po 10 kusech

CENA Kč 107,90

PRT 40 INC 18 kód 05146

dveře skříně 18 modulové
balení po 5 kusech

CENA Kč 154,40

PRT 40 INC 24 kód 05147

dveře skříně 24 modulové
balení po 5 kusech

CENA Kč 187,50

PRT40 INC 36 kód 05148

dveře skříně 36 modulové
balení po 5 kusech

CENA Kč 270,20

PRT40 INC 54 kód 05149

dveře skříně 54 modulové
balení po 5 kusech

CENA Kč 352,80



ROZVODNICE NA ZEĎ

IP44 s průchodkami

IP55 s průchodkami

IP56 bez průchodek

Vícemodulové

Vysoká úroveň designu

PICO

Výrobky jsou v souladu s normami:

ČSN EN 60439-1, ČSN EN 60439-3

Symbol  označuje dvojitou izolaci podle normy EN 60439-1

POPIS ROZVODNICE NA ZEĎ

zajištění víka
proti vypadnutí
šroub s
manipulací o 90°

rastr pro uchycení přístrojů

prostor pro vstup kanálu

šrouby s
manipulací o 90°

záslepka dvojitě
izolace



zajišťovací šroub

ROZVODNICE NA ZEĎ IP44



IP44 01 GRI KÓD 04461

rozměry 65x35 mm
barva šedá RAL 7035
západka pro uzavření víka
balení malé/velké 5/140 ks

KÓD	CENA Kč
04461	22,30

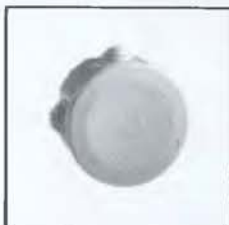
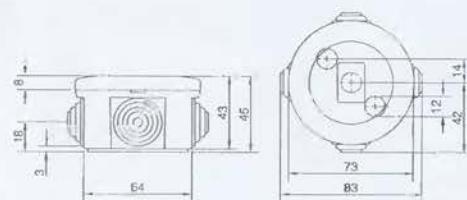

IP44 02 GRI kód 04462

rozměry 80x40 mm
barva šedá RAL 7035
západka pro uzavření víka
balení malé/velké 5/120 ks

KÓD	CENA Kč
04462	24,10

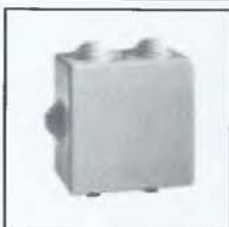
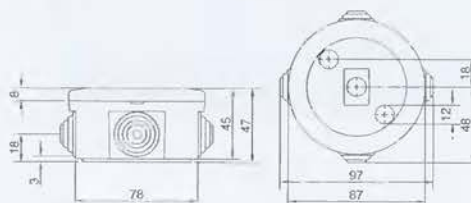

IP44 03 GRI kód 04463

rozměry 80x80x40 mm
barva šedá RAL 7035
západka pro uzavření víka
balení malé/velké 5/120 ks

KÓD	CENA Kč
04463	32,-

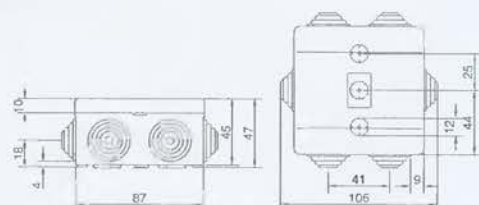

ROZVODNICE NA ZEĎ IP55 - NÍZKÉ VÍKO



IP55 01 GRI kód 05504

rozměry 100x100x50 mm
barva šedá RAL 7035
víko se zajišťovacím šroubem
balení malé/velké 1/50 ks

KÓD	CENA Kč
05504	65,10

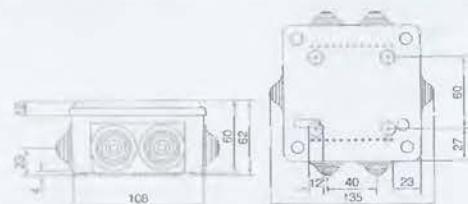

IP55 02 GRI kód 05505

rozměry 120x80x50 mm
barva šedá RAL 7035
víko se zajišťovacím šroubem
balení malé/velké 1/50 ks

KÓD	CENA Kč
05505	65,10

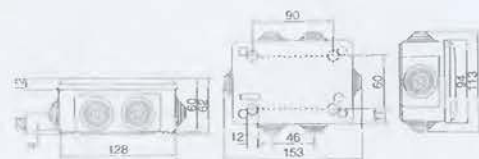

IP55 03 GRI kód 05506

rozměry 150x110x70 mm
barva šedá RAL 7035
víko se zajišťovacím šroubem
balení malé/velké 1/30 ks

KÓD	CENA Kč
05506	104,90

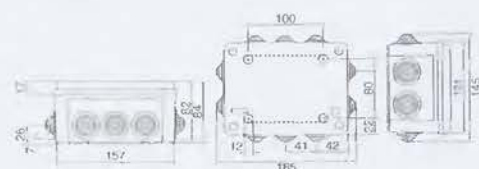



IP55 04 GRI kód 05507

rozměry 190x140x70 mm
barva šedá RAL 7035
víko se zajišťovacím šroubem
šroub s manipulací o 90°
balení malé/velké 1/20 ks

KÓD	CENA Kč
05507	171,90

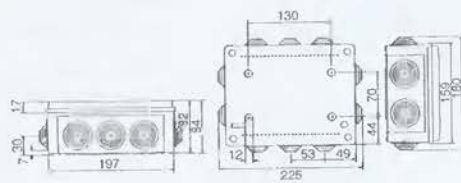

IP55 05 GRI kód 05508

rozměry 240x190x90 mm
barva šedá RAL 7035
víko se zajišťovacím šroubem
šroub s manipulací o 90°
balení malé/velké 1/10 ks

KÓD	CENA Kč
05508	278,-

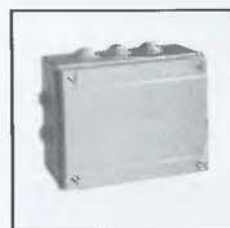
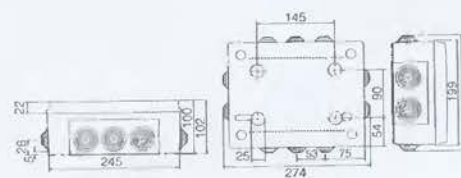

IP55 06 GRI kód 05509

rozměry 300x220x120 mm
barva šedá RAL 7035
víko se zajišťovacím šroubem
šroub s manipulací o 90°
balení malé/velké 1/5 ks

KÓD	CENA Kč
05509	498,70

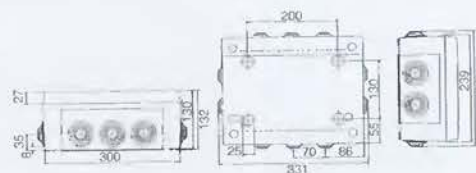

IP55 07 GRI kód 05510

rozměry 380x300x120 mm
barva šedá RAL 7035
víko se zajišťovacím šroubem
šroub s manipulací o 90°
balení malé/velké 1/4 ks

KÓD	CENA Kč
05510	676,-

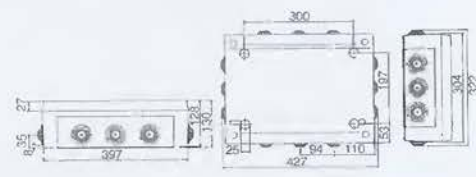

ROZVODNICE NA ZEĎ IP55 - VYSOKÉ VÍKO

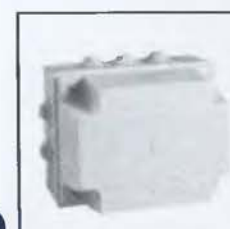

IP55 05 CA GRI kód 05511

rozměry 240x190x160 mm
barva šedá RAL 7035
víko se zajišťovacím šroubem
šroub s manipulací o 90°
balení malé/velké 1/4 ks

KÓD	CENA Kč
05511	398,60

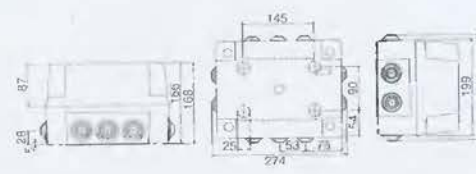



IP55 06 CA GRI kód 05512

rozměry 300x220x180 mm
barva šedá RAL 7035
víko se zajišťovacím šroubem
šroub s manipulací o 90°
balení malé/velké 1/4 ks

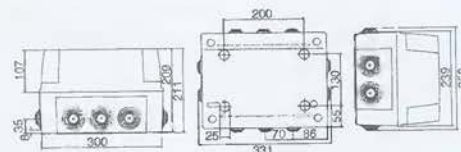

KÓD	CENA Kč
05512	633,80



IP55 07 CA GRI kód 05517

rozměry 380x300x180 mm
barva šedá RAL 7035
víko se zajišťovacím šroubem
šroub s manipulací o 90°
balení malé/velké 1/3 ks

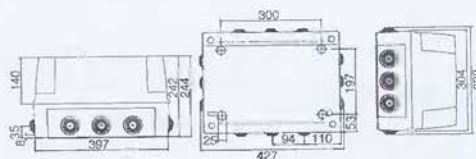

KÓD	CENA Kč
05517	875,60

PŘÍSLUŠENSTVÍ ROZVODNIC IP44 - IP55 – NA ZEĎ



TDI 28 kód 05164

záslepka dvojité izolace
pro skříně IP65 a krabice IP55 05,
06 a 07
balení malé/velké 12/120 ks

CENA Kč	3,60
---------	------



PF 04 kód 05151

montážní deska pro vel. 04
balení 10 ks

CENA Kč	71,20
---------	-------



SEC kód 05160

džák na zeď
balení malé/velké 12/120 ks

CENA Kč	4,20
---------	------

PF 05 kód 05152

montážní deska pro vel. 05
balení 10 ks

CENA Kč	115,20
---------	--------

PF 06 kód 05153

montážní deska pro vel. 06
balení 10 ks

CENA Kč	164,-
---------	-------



TDI 12 kód 05150

záslepka dvojité izolace
pro rozvodnice IP44, IP55, IP56
01, 02, 03 a 04
balení malé/velké 12/120 ks

CENA Kč	3,-
---------	-----

PF 07 kód 05154

montážní deska pro vel. 07
balení 10 ks

CENA Kč	281,60
---------	--------

ROZVODNICE NA ZEĎ IP56 - NÍZKÉ VÍKO

IP56 01 GRI kód 05604

rozměry 100x100x50 mm
barva šedá RAL 7035
víko se zajišťovacím šroubem
šroub s manipulací o 90°
balení malé/velké 1/50 ks

KÓD	CENA Kč
05604	52,50

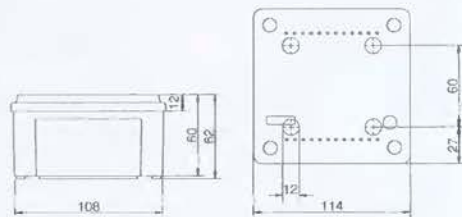
IP56 02 GRI kód 05605

rozměry 120x80x50 mm
barva šedá RAL 7035
víko se zajišťovacím šroubem
šroub s manipulací o 90°
balení malé/velké 1/50 ks

KÓD	CENA Kč
05605	53,70

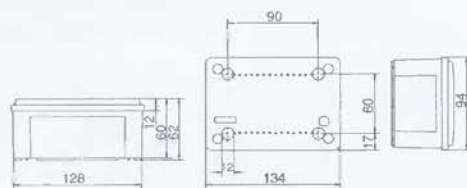
IP56 03 GRI kód 05606

rozměry 150x110x70 mm
barva šedá RAL 7035
víko se zajišťovacím šroubem
šroub s manipulací o 90°
balení malé/velké 1/30 ks

KÓD	CENA Kč
05606	81,40

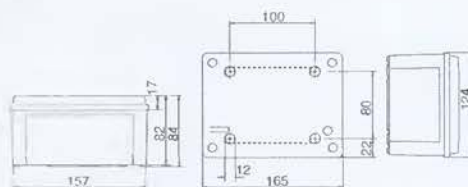
IP56 04 GRI kód 05607

rozměry 190x140x70 mm
barva šedá RAL 7035
víko se zajišťovacím šroubem
šroub s manipulací o 90°
balení malé/velké 1/20 ks

KÓD	CENA Kč
05607	153,80

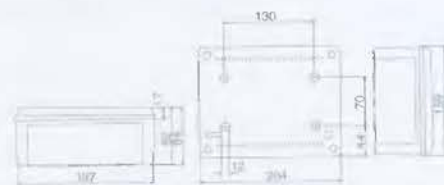
IP56 05 GRI kód 05608

rozměry 240x190x90 mm
barva šedá RAL 7035
víko se zajišťovacím šroubem
šroub s manipulací o 90°
balení malé/velké 1/10 ks

KÓD	CENA Kč
05608	241,90

IP56 06 GRI kód 05609

rozměry 300x220x120 mm
barva šedá RAL 7035
víko se zajišťovacím šroubem
šroub s manipulací o 90°
balení malé/velké 1/5 ks

KÓD	CENA Kč
05609	446,20

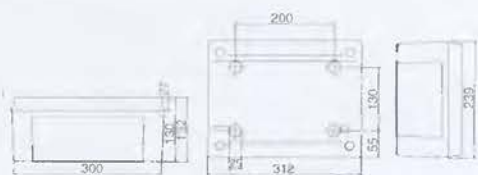



IP56 07 GRI kód 05610

rozměry 380x300x120 mm
barva šedá RAL 7035
víko se zajišťovacím šroubem
šroub s manipulací o 90°
balení malé/velké 1/4 ks

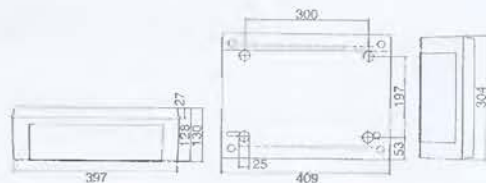

KÓD	CENA Kč
05610	620,50

ROZVODNICE NA ZEĎ IP56 - VYSOKÉ VÍKO



IP56 05 CA GRI kód 05611

rozměry 240x190x160 mm
barva šedá RAL 7035
víko se zajišťovacím šroubem
šroub s manipulací o 90°
balení malé/velké 1/4 ks

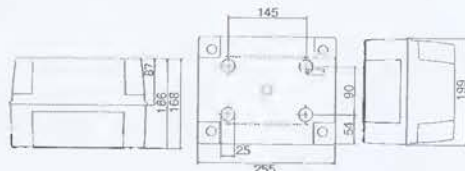

KÓD	CENA Kč
05611	309,40



IP56 06 CA GRI kód 05612

rozměry 300x220x180 mm
barva šedá RAL 7035
víko se zajišťovacím šroubem
šroub s manipulací o 90°
balení malé/velké 1/4 ks

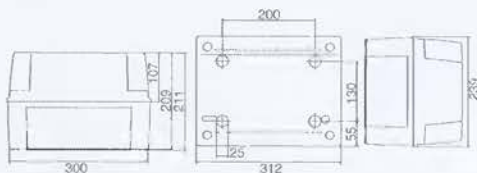

KÓD	CENA Kč
05612	522,20



IP56 07 CA GRI kód 05613

rozměry 380x300x180 mm
barva šedá RAL 7035
víko se zajišťovacím šroubem
šroub s manipulací o 90°
balení malé/velké 1/3 ks

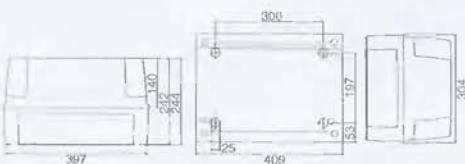

KÓD	CENA Kč
05613	706,70

PŘÍSLUŠENSTVÍ ROZVODNIC IP56 - NA ZEĎ



TDI 28 kód 05164

záslepka dvojité izolace
pro skříně IP65 a krabice IP55 05,
06 a 07
balení malé/velké 12/120 ks

CENA Kč	3,60
---------	------



TDI 12 kód 05150

záslepka dvojité izolace
pro rozvodnice IP44, IP55, IP56
01, 02, 03 a 04
balení malé/velké 12/120 ks

CENA Kč	3,-
---------	-----



PF 04 kód 05151

montážní deska pro vel. 04
balení 10 ks

CENA Kč	71,20
---------	-------

PF 05 kód 05152

montážní deska pro vel. 05
balení 10 ks

CENA Kč	115,20
---------	--------

PF 06 kód 05153

montážní deska pro vel. 06
balení 10 ks

CENA Kč	164,-
---------	-------

PF 07 kód 05154

montážní deska pro vel. 07
balení 10 ks

CENA Kč	281,60
---------	--------

PŘÍSLUŠENSTVÍ ROZVODNIC IP56 – NA ZEĎ



SEC kód 05160

džák na zeď
balení malé/velké 12/120 ks

CENA Kč 4,20

Zajišťovací šroub s manipulací o 90°

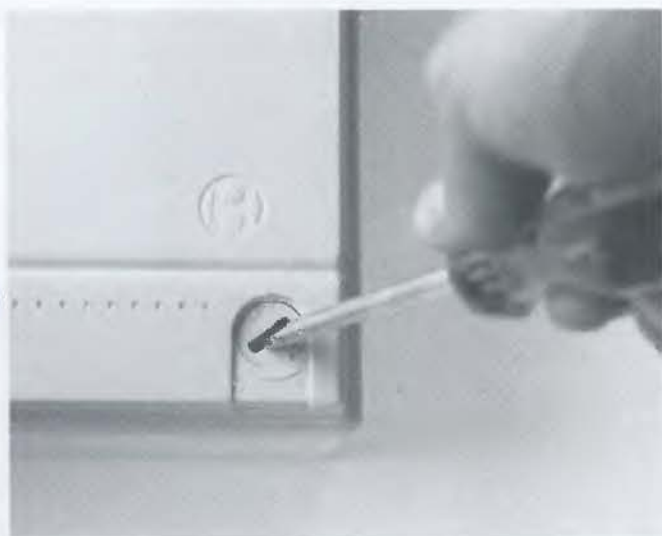

Zajišťovací šroub s manipulací o 90° zajistí rychlé otevření a přístup do rozvodnice

1/4 kruhu,
1/4 času

Zajištění víka proti vypadnutí

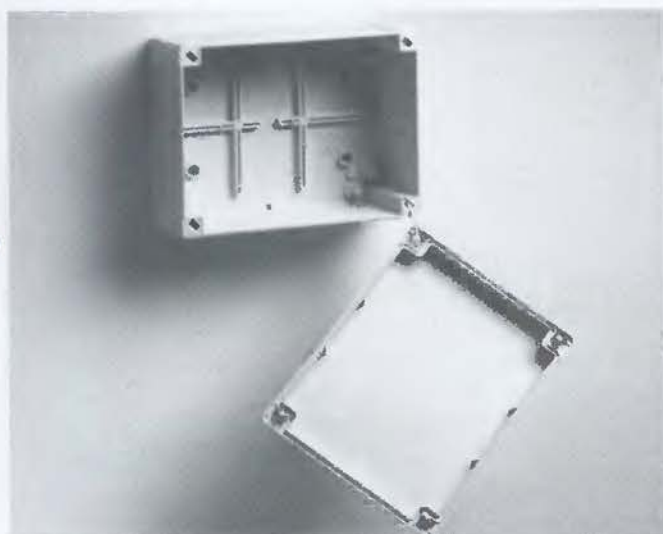

Zajištění víka proti vypadnutí umožní pohodlnou instalaci kabeláže

Kompatibilita pevných trubek s rozvodnicemi IP55

Rozměry rozvodnice	Počet otvorů	Průměr pevné trubky (mm)				
		Ø16	Ø20	Ø25	Ø32	Ø40
Ø 65x35	4	●	●			
Ø 80x40	4	●	●			
80x80x40	6	●	●			
100x100x50	6	●	●	●		
120x80x50	6	●	●	●		
150x110x70	10	●	●	●		
190x140x70	10	●	●	●	●	
240x190x90	10	●	●	●	●	
300x220x120	10	●	●	●	●	●
380x300x120	12	●	●	●	●	●
240x190x160	10	●	●	●	●	
300x220x180	10	●	●	●	●	●
380x300x180	12	●	●	●	●	●



ROZVODNICE POD OMÍTKU

Charakteristika

Vícemodulové krabice

Provedení otvorů pro kabeláž - rychle a čistě

PICO

Výrobky jsou v souladu s normami:

ČSN EN 60439-1, ČSN EN 60439-3



CASS INC 01 kód 04811

rozměry 95x95x53 mm
barva šedá RAL 9003
balení malé/velké 1/120 ks

KÓD	CENA Kč
04811	15,70



CASS INC 02 kód 04812

rozměry 112x95x52 mm
barva šedá RAL 9003
balení malé/velké 1/96 ks

KÓD	CENA Kč
04812	18,70

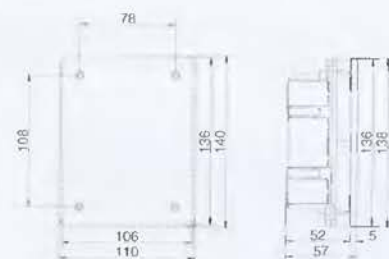

CASS INC 03 kód 04813

rozměry 112x95x73 mm
barva šedá RAL 9003
balení malé/velké 1/72 ks

KÓD	CENA Kč
04813	24,70

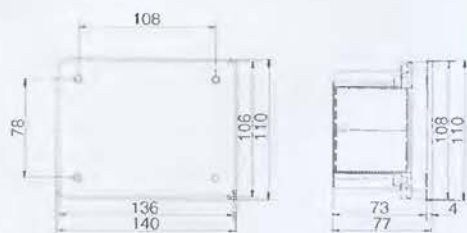

CASS INC 04 kód 04814

rozměry 150x95x73 mm
barva šedá RAL 9003
balení malé/velké 1/60 ks

KÓD	CENA Kč
04814	25,30

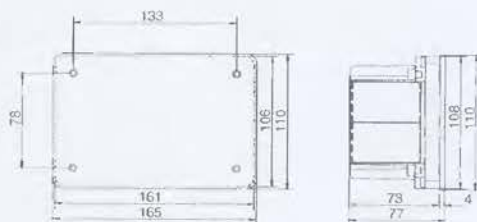



CASS INC 05 kód 04815

rozměry 155x123x73 mm
barva šedá RAL 9003
balení malé/velké 1/36 ks

KÓD	CENA Kč
04815	40,40

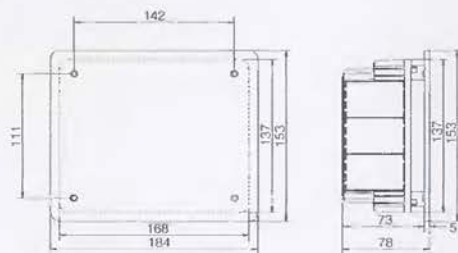

CASS INC 06 kód 04816

rozměry 177x155x73 mm
barva šedá RAL 9003
balení malé/velké 1/24 ks

KÓD	CENA Kč
04816	52,50

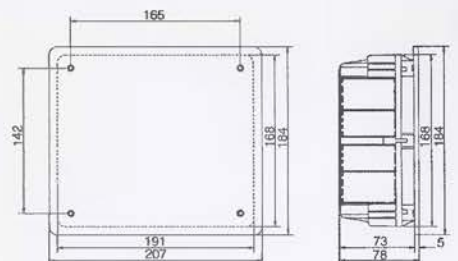

CASS INC 07 kód 04817

rozměry 250x155x73 mm
barva šedá RAL 9003
balení malé/velké 1/20 ks

KÓD	CENA Kč
04817	68,70

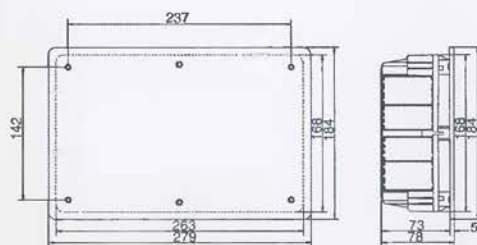

CASS INC 08 kód 04818

rozměry 385x155x73 mm
barva šedá RAL 9003
balení malé/velké 1/13 ks

KÓD	CENA Kč
04818	109,10

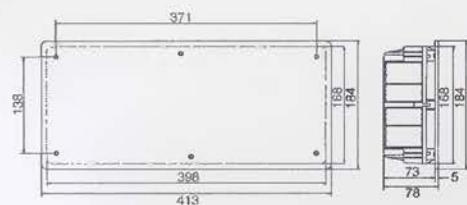

CASS INC 09 kód 04819

rozměry 486x153x73 mm
barva šedá RAL 9003
balení malé/velké 1/10 ks

KÓD	CENA Kč
04819	171,90

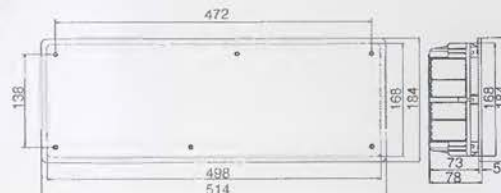

CASS INC 10 kód 04820

rozměry 524x176x80 mm
barva šedá RAL 9003
balení malé/velké 1/10 ks

KÓD	CENA Kč
04820	240,-

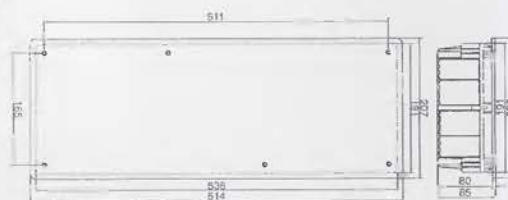

Technické parametry

Odolnost proti UV záření a změně barvy: delta E < 5 po 500 hodinách

Samozhášivost: komponenty z PVC – je zaručena samozhášivost stupně V0
dveře vyrobené z PC – je zaručena samozhášivost stupně V2

Smyčkový test pro PVC a PC - 960°C, pro ABS a PS - 650°C.

Výrobky včetně příslušenství jsou vyrobeny z bezhalogenového materiálu (vyjma krabice IP44 01, 02, 03)

Teplotní odolnost: PVC do 65°, ABS a PC do 90°C, PS do 70°C.

Pro střídavý proud smí být jmenovité napětí max 440 V.

Jmenovitý proud na vstupu smí být max 125 A.

Výrobky jsou dimenzovány na zkratový proud do 10 kA.

Provedení s neprůhlednými dveřmi bílé barvy - na poptávku.

Všechny uvedené ceny jsou v Kč za jeden kus.

	Strana
Obsah: Rozvaděčové skříně IP65	3
Skříně IP40 DESIGN – s dveřmi	8
Skříně IP40 STANDARD – bez dveří	12
Skříně IP40 – pod omítku	15
Rozvodnice IP44, IP55, IP56 – na zed'	19
Rozvodnice – pod omítku	26

Generální dovozce:

SCHMACHTL

ELEKTROTECHNIKA – STROJÍRENSTVÍ

Videňská 185 – 252 42 VESTEC u Prahy

tel.: 244 001 500 fax: 244 910 700

e-mail: office@schmachtl.cz, internet: www.schmachtl.cz

TECHNICKÉ PORADENSTVÍ

Technická kancelář Zlín

SCHMACHTL

ELEKTROTECHNIKA – STROJÍRENSTVÍ

Smetanova 2401, 760 01 Zlín

tel.: 577 002 790 fax: 577 002 791

e-mail: office.zlin@schmachtl.cz

TECHNICKÉ PORADENSTVÍ

Generální dovozce pro Slovenskou republiku:

SCHMACHTL

ELEKTROTECHNIKA – STROJÁRSTVO

Ďumbierska 10/A, 831 01 Bratislava 37

Tel.: +421 254 78 92 95, Fax: +421 254 77 21 47

e-mail: office@schmachtl.sk, internet: www.schmachtl.sk

TECHNICKÉ PORADENSTVÍ

INFOLINE: 244 001 555, 606 682 736, 606 604 602