

PĚDRO

VYSOCE ODOLNÉ POLYESTEROVÉ ROZVÁDĚČE IP65



4/2011

 **IBOCO**

SCHMACHTL

PĚDRO

IP 65



Jednoduchá montáž DIN lišt - zajištění pomocí šroubováku.



DIN lišty jsou výškově nastavitelné v rozsahu 48 - 75 mm. Pro sjednocení výšky lze použít i montážní rám.



Montáž krycího štítku pomocí šroubováku.



Závěs je možné osadit horizontálně i vertikálně.



Kličku lze nahradit rozváděčovým zámkem.



Pozinkovanou montážní desku lze ukotvit pomocí posuvných zámků a zajistit pomocí šroubováku.



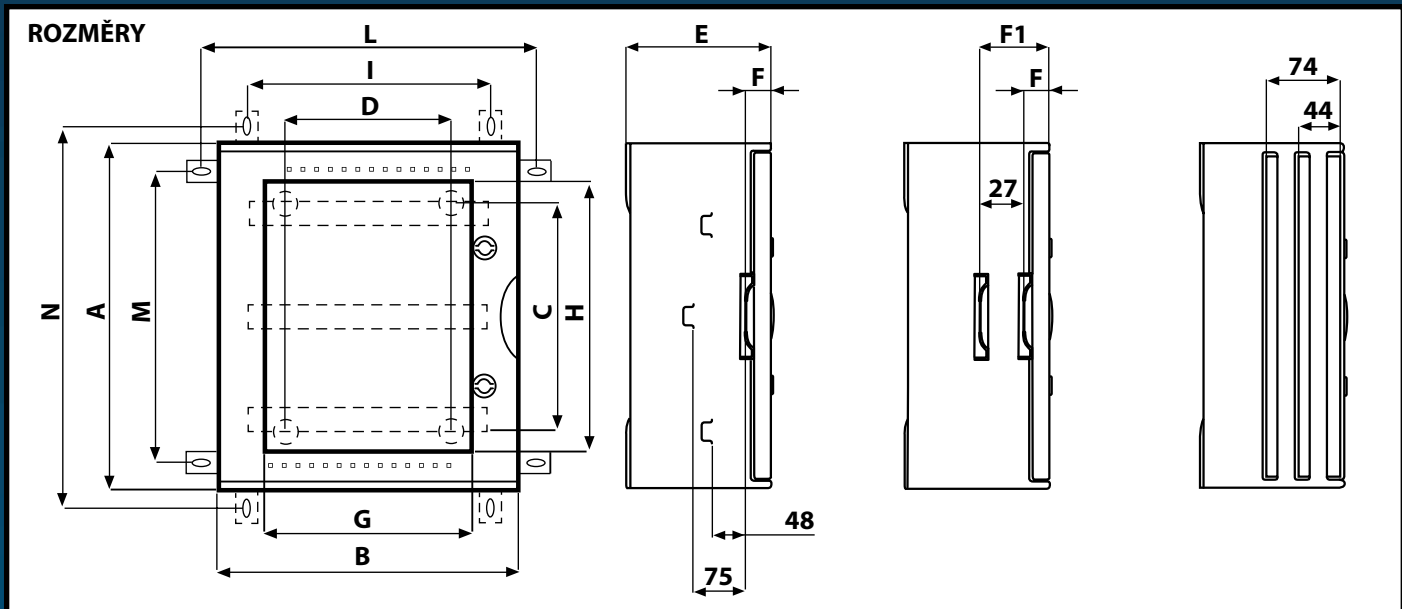



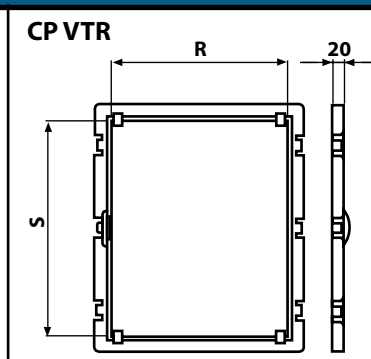
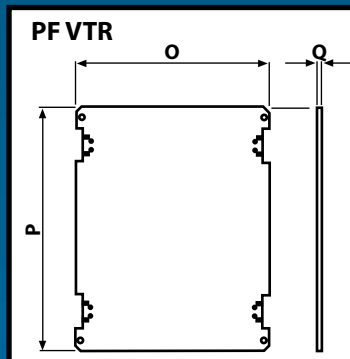



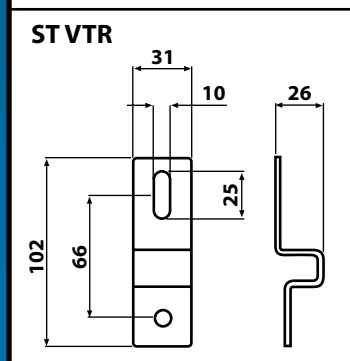





Provedení		Kóta													Počet modulů
		A	B	C	D	E	F	F1	G	H	I	L	M	N	
1	VTR 01	303	265	150	110	167	-	-	161	215	184	316	222	354	
2	VTR 02	428	325	255	132	183	40	67	193	319	245	377	348	480	36 (3 x 12)
3	VTR 03	504	434	330	240	210	40	67-94	300	393	353	485	423	555	54 (3 x 18)
4	VTR 04	654	434	480	240	210	40	67-94	300	544	353	485	573	705	72 (4 x 18)
5	VTR 05	654	543	480	348	265	40	67-94-121-148	405	544	462	594	573	705	96 (4 x 24)
6	VTR 06	806	616	630	420	319	40	67-94-121-148-175-202	480	694	533	665	723	855	140 (5 x 28)
7	VTR 07	1056	810	885	600	355	54	od 81 do 216	-	-	713	845	947	1105	190 (5 x 36)



Provedení	O	P	Q	R	S	T
PF-CP VTR 01	199	240	1,5	-	-	-
PF-CP VTR 02	242	365	1,5	210	314	20
PF-CP VTR 03	350	440	2	318	389	20
PF-CP VTR 04	350	590	2	318	539	20
PF-CP VTR 05	458	590	2	452	539	20
PF-CP VTR 06	530	740	2	498	689	20
PF-CP VTR 07	710	990	2	677	938	25



- IP 65
- 7 velikostí
- velmi pevná konstrukce
- variabilní vnitřní vybavení
- moderní design
- teplotní rozsah -25 až +60 °C
- RAL 7035
- mechanická odolnost 20J
- zkouška žhavou smyčkou 960 °C pro plně dveře
- zkouška žhavou smyčkou 650 °C pro průhledné dveře
- shoda s CEI 23-45 a CEI 23-49
- dvojitě krytý ☐ dle CEI 17-13/1

Obrázek	Popis	Typ skříně						
		VTR 01	VTR 02	VTR 03	VTR 04	VTR 05	VTR 06	VTR 07
	VTR - skříň s plnými dveřmi	04601 1 097,70 Kč	04602 1 442,60 Kč	04603 1 723,40 Kč	04604 2 135,20 Kč	04605 2 719,70 Kč	04606 3 740,80 Kč	04608 5 559,40 Kč
	VTR - skříň s průhlednými dveřmi	04621 1 338,60 Kč	04622 1 706,60 Kč	04623 2 115,30 Kč	04624 2 579,30 Kč	04625 3 215,20 Kč	04626 4 461,20 Kč	04628 6 487,50 Kč
	PF VTR - pozinkovaná montážní deska kombinovatelná s držáky PF	04670 129,30 Kč	04671 203,20 Kč	04672 305,50 Kč	04673 414,90 Kč	04674 542,90 Kč	04675 808,60 Kč	04677 1 202,60 Kč
	PF VTR ISOL - izolační montážní deska	04690 205,00 Kč	04691 297,60 Kč	04692 460,10 Kč	04693 553,90 Kč	04694 726,20 Kč	04695 1 052,10 Kč	-
	CP - vnitřní dveře	-	04631 501,70 Kč	04632 615,90 Kč	04633 730,60 Kč	04634 894,90 Kč	04635 1 191,10 Kč	04637 1 938,60 Kč
	PS VTR - výškově nastavitelná DIN lišta se štítem	-	04640 278,50 Kč	04641 309,10 Kč	04642 341,40 Kč	04643 398,10 Kč	04644 538,40 Kč	
	PC VTR - záslepka pro jednu řadu	-	04645 203,20 Kč	04646 229,40 Kč	04647 261,70 Kč	04648 290,00 Kč	04649 512,80 Kč	
	PC VTR DOPPIO - záslepka pro dvě řady	-	04696 526,50 Kč	04697 608,40 Kč	04698 746,60 Kč	04699 794,40 Kč	04679 1 270,80 Kč	
	DIN - výškově stavitelná DIN lišta	-	04660 108,00 Kč	04661 116,90 Kč	04662 139,50 Kč	04663 161,20 Kč	04664 205,90 Kč	
	MONT - montážní rám pro DIN lišty	-	04651 122,20 Kč	04652 129,30 Kč	04653 164,70 Kč	04654 197,90 Kč	04655 294,00 Kč	
	SCOR PF - výškově stavitelný držák montážní desky PF VTR	-			04682 43,00 Kč			
	SR VTR - zámek dveří s univerzálním klíčem				04681 233,80 Kč			
	ST VTR - závěsný držák skříně - pozink				04680 34,10 Kč			
	ST VTR - závěsný držák skříně - nerez				04688 164,70 Kč			

Univerzální nerezové držáky na sloupky a nosníky. Cena na poptávku.

Typ	Skříň Pedro
UPS1-INOX	VTR1
UPS2-INOX	VTR2
UPS34-INOX	VTR3 nebo 4
UPS5-INOX	VTR5
UPS6-INOX	VTR6
UPS7-INOX	VTR7

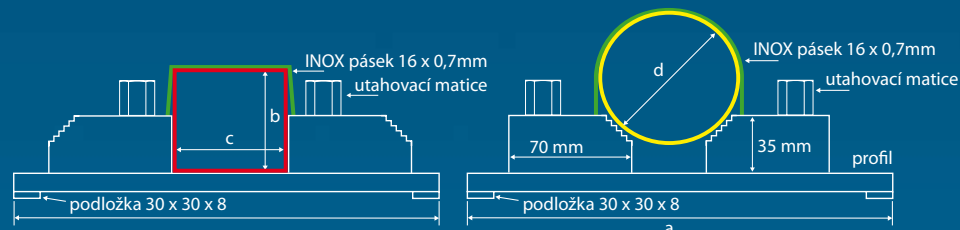

Distributor v České republice:
SCHMACHTL
 ELEKTROTECHNIKA-STROJIRENSTVÍ
 Vestec 185, 252 42 Jesenice u Prahy
 Tel.: +420 244 001 500; Fax: +420 244 910 700
 e-mail: office@schmachtl.cz
 www.schmachtl.cz

Pobočka v České republice:
SCHMACHTL
 ELEKTROTECHNIKA-STROJIRENSTVÍ
 Smetanova 2401, 760 01 Zlín
 Tel.: +420 577 002 790; Fax: +420 577 002 791
 e-mail: office.zlin@schmachtl.cz
 www.schmachtl.cz

Distributor pro Slovenskou republiku:
SCHMACHTL
 ELEKTROTECHNIKA-STROJIRENSTVÍ
 Valchárska 3, SK - 82109 Bratislava
 Tel.: +421 258 275 600; Fax: +421 258 275 601
 e-mail: office@schmachtl.sk
 www.schmachtl.sk