

## Systemy skříní

System AHVO (monoblok)

XY

Modulový systém (stavebnicový)

XY

System PS (monoblok)

XY

System PS1 a PS2 (monoblok)

XY

System PPS (monoblok)

XY

System 3D (stavebnicový)

XY

Skříň	Číslo listu	System					
		Monoblok				Stavebnice	
		AHVO	PS	PS1 a 2	PPS	Modulový	3D
Venkovní rozpojovací	1A 1A	PVRIS		VPS2		PVRIS	PVRIS 3D PM 3D
Kabelové smyčk. přípojkové	2A 2A	PPS			PPS-SD	PPS modulová	PPS 3D
Kabelové rozpojovací	3A					PRS	PRS 3D PRS 3D kombinovaná SRP 3D SRM 3D SRPL 3D TRZ 3D SRML 3D
	3B					PRS kombinovaná	
	3C					SRP	
	3D					SRM	
	3E						
3E							
3F	SRML	SRML					
přípojkové	4A			PS1		Pouze v elektroměrovém rozvaděči	PS 3D
	4A			PS2			
	4A						
Elektroměrové a staveništní	5A	PER	PZS			PER	PER 3D PER PRE
	5A	PER PRE					
	5A						
	5A						
	5B						
5B							
5C	PERP	PERP					
Pro veřejné osvětlení	6A					PRVO	PRVO 3D
Skříně bez náplně	7A	A H V O	PSP	PSP1 PSP2	PPS prázdna	PER prázdna PRS prázdna	PR
Pilíře a sokly pro skříně	8A	AHVO				Typ 1 - 5	SO
Pro plynoměry	9A	PG4				PG6	PG 3D

**OBJEDNÁVKY** směrujte přímo na výrobce nebo na doporučeného prodejce.

**ELPLAST-KPZ Rokycany, spol. s r. o.**, <http://www.elplast-kpz.cz>

Tel./fax: 371 796 301, 371 796 599, E-mail: [info@elplast-kpz.cz](mailto:info@elplast-kpz.cz)

Mlečice 45, 338 08 Zbiroh

**Pomůcka pro orientaci v systému typového označování kabelových rozvodných skříní dle PNE 35 7040**

1	2	3	4	5	6	7	8	9	
S	R	4	02	/	K	V	W	4	
Druh rozváděče NN	Určení kabelové rozvodné skříně	Počet jisticích sad	Použitý pojistkový spodek		Materiálové provedení	Konstrukční provedení skříně pro sazání	Způsob připojení vodičů (kabelů)	Uzavírání dveří	Variabilní znak – viz. část 4, znak č.9
S - Kabelová rozvodná skřín	P - Připojková skřín pro připojení vodičů do průřezu 50 mm <sup>2</sup> S - Smyčková připojková skřín pro připojení vodičů do průřezu 240 mm <sup>2</sup> R - Rozpojovací jisticí skřín D - Rozpojovací jisticí skřín s dělenou přípojnici E - Rozpojovací jisticí skřín s dělenou přípojnici - patrové uspořádání V - Rozpojovací jisticí skřín pro venkovní vedení B - Připojková skřín se svodiči bleskového proudu	1 – 2 – 3 – 4 – 5 – 6 – 7 – 8 – 9 – 0 – deset a více	dle tabulky č.1		P - Celoplastové provedení z termoplastu N - Celoplastové provedení z termosetu B - Betonový skelet + dveře z ocelového plechu K - Betonový skelet + dveře z plastu O - Oceloplechové provedení	V - Pro osazení do výklenku ve stěně (ve zděném pilíři) P - Pro osazení na samostatný pilířový podstavec S - Pro upevnění na opěrný bod venkovního vedení N - Pro osazení na stěnu K - Kompaktní pilíř (kompaktní provedení skříně, konc. dílu a zák. dílu) U - Univerzální (mimo P) R - Nová výzbroj pro stávající skřín C - Celek skříně a pilíře bez zák. dílu	dle tabulky č.2	dle tabulky č.3	A - Počet nejistěných přívodů v rozpojovací jisticí skřín 1 – 2 – B - Způsob připojení vodičů vývodů u připojkových skříní: S – M – P – dle tab. č.2 V – W – C - Počet neobsazených jisticích sad (1) (2) (3) . . .

Tabulka č.1

Kód	Pojistkový spodek pro pojistkové tavné vložky	Kód	Pojistkový spodek pro pojistkové tavné vložky
27 -	Pojistkové spodky E27 25 A	30 -	Pojistkový odpínač lištový (vertikální) velikosti 00 160 A
33 -	Pojistkové spodky E33 63 A	31 -	Pojistkový odpínač lištový (vertikální) velikosti 1 250 A
00 -	Pojistkové spodky nožové velikosti 00 160 A	32 -	Pojistkový odpínač lištový (vertikální) velikosti 2 400 A
01 -	Pojistkové spodky nožové velikosti 1 250 A	41 až 49 -	Kombinace pojistkových lišt – 22 + (1x20 až 9x20) 400 + 160 A
02 -	Pojistkové spodky nožové velikosti 2 400 A	51 až 59 -	Kombinace pojistkových odpínačů – 32 + (1x30 až 9x30) 400 + 160 A
07 -	Kombinace pojistkových spodků velikosti 00 a 1 160 + 250 A	60 -	Kombinace pojistkových lišt a odpínačů velikosti 00 160 A
08 -	Kombinace pojistkových spodků velikosti 00 a 2 160 + 400 A	61 -	Kombinace pojistkových lišt a odpínačů velikosti 1 250 A
09 -	Kombinace pojistkových spodků velikosti 1 a 2 250 + 400 A	62 -	Kombinace pojistkových lišt a odpínačů velikosti 2 400 A
10 -	Pojistkový odpínač horizontální velikosti 00, resp. 000 160 A	71 -	Pojistkové spodky válcové SPV 10 32 A
11 -	Pojistkový odpínač horizontální velikosti 1 250 A	72 -	Pojistkové spodky válcové SPV 14 63 A
12 -	Pojistkový odpínač horizontální velikosti 2 400 A	73 -	Pojistkové spodky válcové SPV 22 160 A
20 -	Pojistkové lišty velikosti 0 160 A	81 -	Pojistkové odpínače válcové OPV 10 32 A
21 -	Pojistkové lišty velikosti 1 250 A	82 -	Pojistkové odpínače válcové OPV 14 63 A
22 -	Pojistkové lišty velikosti 2 400 A	83 -	Pojistkové odpínače válcové OPV 22 125 A

99 – kombinace pojistkových spodků dle dohody s výrobcem

Tabulka č.2

Kód	Způsob připojení kabelů (vodičů)
S -	Šroub s podložkami a maticí pro připojení kabelových ok
M -	Šroub se zalisovanou maticí a podložkami pro připojení kabelových ok
P -	Přímé připojení plného vodiče do konstrukční svorky
V -	Praporec pojistkového spodku velikosti 00 tvaru V pro třmen (praporec + třmen tvoří připojovací V svorku pojistkového spodku) – do 95mm <sup>2</sup>
W -	Praporec pojistkového spodku velikosti 1 nebo 2 tvaru V pro třmen (praporec + třmen tvoří připojovací V svorku pojistkového spodku) – do 240mm <sup>2</sup>
C -	Pomocný přechodový připojovací praporec (připojovací svorka) tvaru V, určený pro koncové i smyčkové připojení vodičů na pojistkové spodky velikosti 00 pomocí třmenů – do 240mm <sup>2</sup>
D -	Pomocný přechodový připojovací praporec (připojovací svorka) tvaru V, určený pro koncové i smyčkové připojení vodičů na pojistkové spodky velikosti 1 nebo 2 pomocí třmenů – do 240mm <sup>2</sup>
E -	Pomocný přechodový připojovací praporec (připojovací svorka) tvaru V, určený pro smyčkové připojení vodičů jednoduchým třmenem na pojistkové spodky velikosti 00 pomocí třmenů – do 2x 240mm <sup>2</sup>
F -	Pomocný přechodový připojovací praporec (připojovací svorka) tvaru V, určený pro smyčkové připojení vodičů jednoduchým třmenem na pojistkové spodky velikosti 1 nebo 2 pomocí třmenů – do 2x 240mm <sup>2</sup>

Tabulka č.3

Kód	Uzavírání dveří
1 -	Jednoduchý závěr rozvodných zařízení pro odvětví energetiky dle ČSN 35 9754 – příloha 1
2 -	Tříbodové uzavírání na závěr rozvodných zařízení pro odvětví energetiky dle ČSN 35 9754 – příloha 1
3 -	Plombovatelný šroub M6
4 -	Duální uzavírání (energetický závěr dle ČSN 35 9754 – příloha 1 + závěr pro ostatní odvětví dle ČSN 35 9754 – příloha 2)
5 -	Tříbodové uzavírání na vložkový zámek
6 -	Jednoduché uzavírání na vložkový zámek
9 -	Speciální uzavírání dle požadavků objednatele

## OBECNĚ POUŽÍVANÁ ZNAČENÍ KABELOVÝCH SKŘÍNÍ

**Skříně přípojkové pro připojení do 50mm<sup>2</sup>:**

	PNE 357040	ELPLAST-KPZ	Výzbroj
SP 0	SP 133	PS 63	1 sada poj. spodků vel.E33
SP 1	SP 200, 233	PS 6x100, 6x63	2 sady poj. spodků vel.00, E33
SP 2	SP 100	PS 100	1 sada poj. spodků vel.00

**Skříně přípojkové pro připojení do 240mm<sup>2</sup>:**

	PNE 357040	ELPLAST-KPZ	Výzbroj
SP 3	SS 133	-	1 sada poj. spodků vel.E33
SP 4	SS 233	-	2 sady poj. spodků vel.E33
SP 5	SS 102	PPS 3x400	1 sada poj. spodků vel.2
SP 6	SS 200	PPS 6x160	2 sady poj. spodků vel.00
SP 7	SS 100	PPS 3x160	1 sada poj. spodků vel.00
SP 8	SS 101	PPS 3x250	1 sada poj. spodků vel.1
SP 9	SS 333	-	3 sady poj. spodků vel.E33
SP 10	SS 300	PPS 9x160	3 sady poj. spodků vel.00
SP 11	SS 201	PPS 6x250	2 sady poj. spodků vel.1
-	SS 301	PPS 9x250	3 sady poj. spodků vel.1

**Skříně rozpojovací jističí:**

	PNE 357040	ELPLAST-KPZ	Výzbroj
SR 1	SR 202	-	2 sady poj. spodků vel.2
SR 2	SR 302	SRP 2	3 sady poj. spodků vel.2
SR 3	SR 402	SRP 3	4 sady poj. spodků vel.2
SR 4	SR 502	SRP 4	5 sad poj. spodků vel.2
SR 5	SR 602	SRP 5	6 sad poj. spodků vel.2
SR 6	SE 602	-	6 sad poj. spodků vel.2 – patrově uspořádání
SR 7	SE 802	-	8 sad poj. spodků vel.2 – patrově uspořádání
SR 8	SE 002	-	10 sad poj. spodků vel.2 – patrově uspořádání

**Skříně rozpojovací jističí pro venkovní vedení:**

	PNE 357040	ELPLAST-KPZ	Výzbroj
VSR 1	SV 101	PVRIS 3x250	1 sada poj. spodků vel.1
VSR 2	SV 201	PVRIS 6x250	2 sady poj. spodků vel.1
-	SV 301	PVRIS 9x250	3 sady poj. spodků vel.1
-	SV 401	PVRIS 12x250	4 sady poj. spodků vel.1
VSR 1 - 160	SV 100	PVRIS 3x160	1 sada poj. spodků vel.00
VSR 2 - 160	SV 200	PVRIS 6x160	2 sady poj. spodků vel.00
-	SV 300	PVRIS 9x160	3 sady poj. spodků vel.00

**Skříně rozpojovací jističí lištové:**

	PNE 357040	ELPLAST-KPZ	Výzbroj
SPRV 2.1	SR 322	SRPL 2	3x poj. lišta vel.2
SPRV 3.1	SR 422	SRPL 3	4x poj. lišta vel.2
SPRV 4.1	SR 522	SRPL 4	5x poj. lišta vel.2
-	SD 522	SRPL 4D	4x poj. lišta vel.2 + rozpojovací lišta vel.2
SPRV 5.1	SR 622	SRPL 5	6x poj. lišta vel.2
SPRV 5	SD 622	-	5x poj. lišta vel.2 + rozpojovací lišta vel.2
SPRV 6.1	SR 722	-	7x poj. lišta vel.2
SPRV 6	SD 722	-	6x poj. lišta vel.2 + rozpojovací lišta vel.2
SPRV 7.1	SR 822	SRPL 7	8x poj. lišta vel.2
SPRV 7	SD 822	SRPL 7D	7x poj. lišta vel.2 + rozpojovací lišta vel.2
-	SR 922	SRPL 8	9x poj. lišta vel.2
-	SR 022	SRPL 9	10x poj. lišta vel.2
-	SD 022	SRPL 9D	9x poj. lišta vel.2 + rozpojovací lišta vel.2
-	SD 022	SRPL 9DD	8x poj. lišta vel.2 + 2x rozpojovací lišta vel.2

**OBJEDNÁVKY** směrujte přímo na výrobce nebo na doporučeného prodejce.

**ELPLAST-KPZ Rokycany, spol. s r. o.,** <http://www.elplast-kpz.cz>

Tel./fax: 371 796 301, 371 796 599, E-mail: [info@elplast-kpz.cz](mailto:info@elplast-kpz.cz)

Mlečice 45, 338 08 Zbiroh

## Rozcestník vyráběných rozvaděčů

### 1A Venkovní rozpojovací skříně (SV)

Skříně PVRIS jsou určeny pro rozpojování a jištění částí venkovního vedení v síti NN. Skříně jsou z výroby osazeny stabilizátorem pro připevnění systémem „BANDIMEX“ na podpěrný bod venkovního vedení. Zamykání skříní je na energetický zámek.

Typ	Připojení			Provedení		Uspořádání		Jmenovitý proud	Zkratová odolnost	Popis	Rozměr (mm)		
	kab. oka	V svorky	W svorky	Na stožár	vedle sebe	nad sebou	Výška				Hloubka	Šířka	
PVRIS 3x160 (SV 100)	●	●	●	●	●	●		160 A	35 kA	- 3x pojistkový spodek 00	585	216	420
	●	●	●	●	●	●				- 3x pojistkový spodek 00	600	240	290
	●	●	●	●	●	●				- 3x pojistkový spodek 00	600	240	390
PVRIS 6x160 (SV 200)	●	●	●	●	●	●		160 A	35 kA	- 6x pojistkový spodek 00	585	216	420
	●	●	●	●	●	●				- 6x pojistkový spodek 00	600	240	390
PVRIS 9x160 (SV 300)	●	●	●	●	●	●		160 A	35 kA	- 9x pojistkový spodek 00	585	216	420
	●	●	●	●	●	●				- 9x pojistkový spodek 00	600	240	390
PVRIS 3x250 (SV 101)	●	●	●	●	●	●		250 A	35 kA	- 3x pojistkový spodek 01	585	216	420
	●	●	●	●	●	●				- 3x pojistkový spodek 01	600	240	390
PVRIS 6x250 (SV 201)	●	●	●	●	●	●		250 A	35 kA	- 6x pojistkový spodek 01	585	216	420
	●	●	●	●	●	●				- 6x pojistkový spodek 01	555	200	540
	●	●	●	●	●	●				- 6x pojistkový spodek 01	600	240	390
	●	●	●	●	●	●				- 6x pojistkový spodek 01	700	240	390
PVRIS 9x250 (SV 301)	●	●	●	●	●	●		250 A	35 kA	- 9x pojistkový spodek 01	555	200	540
	●	●	●	●	●	●				- 9x pojistkový spodek 01	600	240	550
	●	●	●	●	●	●				- 9x pojistkový spodek 01	700	240	550
PVRIS 12x250 (SV 401)	●	●	●	●	●	●		250 A	35 kA	- 12x pojistkový spodek 01	900	240	550
	●	●	●	●	●	●				- 12x pojistkový spodek 01	900	240	550

● - standardní nabídka

■ - systém AHVO

■ - Modulový systém

■ - systém 3D

Venkovní rozpojovací skříň s připojením do 70 mm<sup>2</sup>.

Typ	Připojení			Provedení			Jmenovitý proud	Zkratová odolnost	Popis	Rozměr (mm)		
	kab. oka	V svorky	W svorky	Na stožár	vedle sebe	nad sebou				Výška	Hloubka	Šířka
VPS2 3x160 (SV 100)		●		●	●		160 A	10 kA	- 3x pojistkový spodek 00	372	113	303
VPS2 6x160 (SV 200)		●		●	●				- 6x pojistkový spodek 00	372	113	303

● - standardní nabídka

■ - systém PS1 a PS2

## 2A Kabelové přípojkové skříň

Skříňe PPS jsou určeny pro koncové nebo průběžné připojení a jistění vedení odběrných míst v kabelové síti NN. Lze je osazovat do výklenků ve zdivu, na sokl jako volně stojící pilíř a kombinovat především s elektroměrovými rozvaděči. Zamykání skříně je na energetický zámek.

Typ	připojení		Provedení			Jmenovitý proud	Zkratová odolnost	Popis	Rozměr (mm)				
	kab. oka	W svorky	V pilíř	Vestavná	Na sokl				Výška	Hloubka	Šířka		
PPS 3x160 (SS 100)	●	●	●	●	●	160 A	10 kA	- 3x pojistkový spodek 00	585	216	420		
	●	●	●	●	●			600	240	290			
	●	●	●	●	●			600	240	390			
PPS 6x160 (SS 200)	●	●	●	●	●			- 6x pojistkový spodek 00	585	216	420		
	●	●	●	●	●			600	240	290			
	●	●	●	●	●			600	240	390			
PPS 9x160 (SS 300)	●	●	●	●	●			- 9x pojistkový spodek 00	585	216	420		
	●	●	●	●	●			600	240	390			
PPS 12x160 (SS 400)	●	●	●	●	●			- 12x pojistkový spodek 00	600	240	550		
PPS 3x250 (SS 101)	●	●	●	●	●	250 A	10 kA	- 3x pojistkový spodek 01	585	216	420		
	●	●	●	●	●			600	240	290			
	●	●	●	●	●			600	240	390			
PPS 6x250 (SS 201)	●	●	●	●	●			- 6x pojistkový spodek 01	585	216	420		
	●	●	●	●	●			600	240	390			
	●	●	●	●	●			600	240	550			
PPS 9x250 (SS 301)	●	●	●	●	●			- 9x pojistkový spodek 01	600	240	550		
PPS 3x400 (SS 102)	●	●	●	●	●			400 A	10 kA	- 3x pojistkový spodek 02	585	216	420
	●	●	●	●	●					600	240	390	
	●	●	●	●	●	600	240			390			
PPS 6x400 (SS 202)	●	●	●	●	●	- 6x pojistkový spodek 02	585			216	420		
	●	●	●	●	●	600	240			390			

- - standardní nabídka
- - systém AHVO
- - systém 3D

Kabelové přípojkové skříně se svodiči bleskových proudů

Typ	přípojení		Provedení			Jmenovitý proud	Zkratová odolnost	Popis	Rozměr (mm)		
	kab. oka	W svorky	V pilíř	Vestavná	Na sokl				Výška	Hloubka	Šířka
PPS 3x160 - SD (SB 100)		●		●		160 A	25 kA	- 3x pojistkový spodek 00 - 1x svodič bleskových proudů	530	185	380
PPS 3x250 - SD (SB 101)		●		●		250 A		- 3x pojistkový spodek 01 - 1x svodič bleskových proudů	530	185	380
PPS - SD		●		●		400A		- 1x svodič bleskových proudů	530	185	380

- - standardní nabídka
- - systém PPS

### 3A Rozpojovací skříně s nejištěným přívodem

Skříně PRS jsou určeny pro jištění a rozpojení vedení v kabelové síti NN. Lze je osazovat do výklenků ve zděvu, na sokl jako volně stojící pilíř a kombinovat s ostatními rozvaděči. Zamykání skříní je na energetický zámek.

Typ	přípojení		Provedení			Uzavírání		Nejištěný přívod	Jmenovitý proud	Zkratová odolnost	Popis	Rozměr (mm)		
	kab. oka	W svorky	V pilíř	Vestavná	Na sokl	Energ. zámek	1X					2X	Výška	Hloubka
PRS 2 (SR 202)	●	●	●	●	●	●	●	●	400 A	35 kA	- 6x pojistkový spodek 02	555	200	540
	■	■	■	■	■	■	■	■			- nejištění přívod na sběrný	600	240	550
PRS 3 (SR 302)	●	●	●	●	●	●	●	●			- 9x pojistkový spodek 02	555	200	810
	■	■	■	■	■	■	■	■			- nejištění přívod na sběrný	600	240	840
PRS 4 (SR 402)	●	●	●	●	●	●	●	●			- 12x pojistkový spodek 02	555	200	1070
	■	■	■	■	■	■	■	■	- nejištění přívod na sběrný	600	240	1100		
PRS 5 (SR 502)	●	●	●	●	●	●	●	●	- 15x pojistkový spodek 02	600	240	1100		
	■	■	■	■	■	■	■	■			- nejištění přívod na sběrný			

- - standardní nabídka
- - Modulový systém
- - systém 3D

### 3B Rozpojovací skříně kombinované s nejistěným přívodem

Skříně PRS kombinované jsou určeny pro jištění a rozpojení vedení v kabelové síti NN. Lze je osazovat do výklenků ve zdivu, na sokl jako volně stojící pilíř a kombinovat s ostatními rozvaděči. Zamykání skříní je na energetický zámek.

Typ	připojení		Provedení			Uzavírání		Nejistěný přívod		Jmenovitý proud	Zkratová odolnost	Popis	Rozměr (mm)		
	kab. oka	W svorky	V pilíř	Vestavná	Na sokl	Energ. zámek	1X	2X	Výška				Hloubka	Šířka	
PRS 2 + 6x160 (SR 408)	●	●	●	●	●	●	●	●	●	400 A	35 kA	- 6x pojistkový spodek 02	555	200	810
	●	●	●	●	●	●	●	●	●			- 6x pojistkový spodek 00 - nejistěný přívod na sběrný	600	240	840
PRS 3 + 6x160 (SR 508)	●	●	●	●	●	●	●	●	●	400 A	35 kA	- 9x pojistkový spodek 02	555	200	1070
	●	●	●	●	●	●	●	●	●			- 6x pojistkový spodek 00 - nejistěný přívod na sběrný	600	240	1100

- - standardní nabídka
- - Modulový systém
- - systém 3D

### 3C Rozpojovací skříně

Skříně SRP jsou určeny pro jištění a rozpojení vedení v kabelové síti NN. Lze je osazovat do výklenků ve zdivu, na sokl jako volně stojící pilíř a kombinovat s ostatními rozvaděči. Zamykání skříní je na energetický zámek.

Typ	připojení		Provedení			Uzavírání		Nejistěný přívod		Jmenovitý proud	Zkratová odolnost	Popis	Rozměr (mm)		
	kab. oka	W svorky	V pilíř	Vestavná	Na sokl	Energ. zámek	1X	2X	Výška				Hloubka	Šířka	
SRP 2 (SR 302)	●	●	●	●	●	●	●	●	●	400 A	35 kA	- 9x pojistkový spodek 02	555	200	810
	●	●	●	●	●	●	●	●	●			600	240	550	
	●	●	●	●	●	●	●	●	●			600	240	840	
SRP 3 (SR 402)	●	●	●	●	●	●	●	●	●	400 A	35 kA	- 12x pojistkový spodek 02	555	200	1070
	●	●	●	●	●	●	●	●	●			600	240	840	
	●	●	●	●	●	●	●	●	●			600	240	1100	
SRP 4 (SR 502)	●	●	●	●	●	●	●	●	●	400 A	35 kA	- 15x pojistkový spodek 02	555	200	1345
	●	●	●	●	●	●	●	●	●			600	240	1100	
	●	●	●	●	●	●	●	●	●			600	240	1390	
SRP 5 (SR 602)	●	●	●	●	●	●	●	●	●	400 A	35 kA	- 18x pojistkový spodek 02	600	240	1100
	●	●	●	●	●	●	●	●	●			600	240	1100	
	●	●	●	●	●	●	●	●	●			600	240	1650	

- - standardní nabídka
- - Modulový systém
- - systém 3D

### 3D Rozpojovací skříně s pojistkovými spodky 00

Skříně SRM jsou určeny pro jištění a rozpojení vedení v kabelové síti NN. Lze je osazovat do výklenků ve zdivu, na sokl jako volně stojící pilíř a kombinovat s ostatními rozvaděči. Zamykání skříní je na energetický zámek.

Typ	připojení		Provedení			Uzavírání		Nejštějný přívod		Jmenovitý proud	Zkratová odolnost	Popis	Rozměr (mm)		
	kab. oka	V svorky	V pilíři	Vestavná	Na sokl	Energ. zámek	1x	2x	Výška				Hloubka	Šířka	
SRM 12x160 (SR 400)	●	●	●	●	■	●	■	■		400 A	35 kA	- 12x pojistkový spodek 00	555	200	540
	●	●	●	●	●	●	■	■				600	240	550	
SRM 18x160 (SR 600)	●	●	●	●	■	●	■	■				- 18x pojistkový spodek 00	555	200	810
	●	●	●	●	●	●	■	■				600	240	840	
SRM 24x160 (SR 800)	●	●	●	●	■	●	■	■				- 24x pojistkový spodek 00	555	200	1070
	●	●	●	●	●	●	■	■				600	240	1100	
SRM 30x160 (SR 000)	●	●	●	●	●	●	■	■				- 30x pojistkový spodek 00	600	240	1390
	●	●	●	●	●	●	■	■							

- - standardní nabídka
- - Modulový systém
- - systém 3D

### 3E Rozpojovací skříně lištové

Skříně SRPL jsou určeny pro jištění a rozpojení vedení v kabelové síti NN. Lze je osazovat do výklenků ve zdivu, na sokl jako volně stojící pilíř a kombinovat s ostatními rozvaděči. Zamykání skříní je na energetický zámeček.

Typ	připojení		Provedení			Uzavírání	Dělení připojit		Jmenovitý proud	Zkratová odolnost	Popis	Rozměr (mm)		
	kab. oka	W svorky	V pilíř	Vestavná	Na sokl	Energ. zámeček	1X	2X				Výška	Hloubka	Šířka
SRPL 2 (SR 322)		●	●	●	●	●					- 3x pojistková lišta 02	600	240	390
SRPL 3 (SR 422)		●	●	●	●	●					- 4x pojistková lišta 02	600	240	550
SRPL 4 (SR 522, SD 522)		●	●	●	●	●	●				- 5x pojistková lišta 02 (včetně dělicích)	600	240	550
SRPL 5 (SR 622)		●	●	●	●	●					- 6x pojistková lišta 02	600	240	780
SRPL 7 (SR 822, SD 822)		●	●	●	●	●	●				- 8x pojistková lišta 02 (včetně dělicích)	600	240	940
SRPL 8 (SR 922)		●	●	●	●	●					- 9x pojistková lišta 02	600	240	1100
SRPL 9 (SR 022, SD 022)		●	●	●	●	●	●	●			- 10x pojistková lišta 02 (včetně dělicích)	600	240	1100

● - standardní nabídka

■ - Modulový systém

■ - systém 3D

### 3F Rozpojovací skříně lištové s pojistkovými lištami 00

Skříně SRML jsou určeny pro jištění a rozpojení vedení v kabelové síti NN. Lze je osazovat do výklenků ve zdivu, na sokl jako volně stojící pilíř a kombinovat s ostatními rozvaděči. Zamykání skříní je na energetický zámek.

Typ	připojení		Provedení			Uzavírání	Dělení přípojnic		Jmenovitý proud	Zkratová odolnost	Popis	Rozměr (mm)		
	kab. oka	V svorky	V pilíř	Vestavná	Na sokl	Energ. zámek	1X	2X				Výška	Hloubka	Šířka
SRML 9x160 (SR 320)		●	●	●		●			160 A 35 kA	- 3x pojistková lišta 00	585	216	420	
SRML 12x160 (SR 420)		●	●	●		●					- 4x pojistková lišta 00	585	216	420
SRML 15x160 (SR 520)		●	●	●		●					- 5x pojistková lišta 00	585	216	420
SRML 18x160 (SR 620)		●	●	●	●	●					- 6x pojistková lišta 00	585	216	420
SRML 24x160 (SR 820)	●	●	●	●	●	●					- 8x pojistková lišta 00	600	240	390
SRML 36x160 (SR 020)	●	●	●	●	●	●					- 12x pojistková lišta 00	600	240	550
SRML 48x160 (SR 020)	●	●	●	●	●	●					- 16x pojistková lišta 00	555	200	540
	●	●	●	●	●	●						600	240	550
											555	200	810	
											600	240	840	
											555	200	1070	
											600	240	1100	

- - standardní nabídka
- - systém AHVO
- - Modulový systém
- - systém 3D

## 4A Přípojkové pojistkové skříně

Skříně PS jsou určeny pro připojení a jištění přívodního vedení k odběrnému místu, skříně jsou vhodné i pro připojení „téčkovaním“ a jištění přívodního vedení k odběrnému místu. Lze je osazovat do výklenků ve zdivu, na stožár venkovního vedení, na sokl a na stěnu. Uzavírání skříní je na energetický zámek nebo na šroubek M5 s možností zaplombování.

Typ	připojení			Provedení				Uzavírání		Jmenovitý proud	Zkratová odolnost	Popis	Rozměr (mm)		
	kab. oka	konstrukční svorky	V svorky	Na stěnu	Na stožár	Vestavná	Na sokl	Energ. zámek	Plomb. šroub				Výška	Hloubka	Šířka
PS 63 (SP 133)	●	●	●	●	●	●	●	●	●	63 A	10 kA	- 3x pojistkový spodek E33	272	113	303
	●	●	●	●	●	●	●	●	●				372	113	303
	●	●	●	●	●	●	●	●	●				300	240	290
	●	●	●	●	●	●	●	●	●				300	240	550
PS 6x63 (SP 233)	●	●	●	●	●	●	●	●	●	- 6x pojistkový spodek E33		372	113	303	
PS 100 (SP 100)	●	●	●	●	●	●	●	●	●	100 A		- 3x pojistkový spodek 00	272	113	303
	●	●	●	●	●	●	●	●	●				372	113	303
	●	●	●	●	●	●	●	●	●				300	240	290
	●	●	●	●	●	●	●	●	●				300	240	550
	●	●	●	●	●	●	●	●	●				500	240	290
	●	●	●	●	●	●	●	●	●				500	240	550
PS 6x100 (SP 200)	●	●	●	●	●	●	●	●	●	- 6x pojistkový spodek 00		272	113	303	
	●	●	●	●	●	●	●	●	●		372	113	303		
	●	●	●	●	●	●	●	●	●		300	240	550		
	●	●	●	●	●	●	●	●	●		500	240	550		
PS 63 OPV-14 (SP 182)	●	●	●	●	●	●	●	●	●	63 A	- 3x pojistkový odpínač pro pojistky PV-14	272	113	303	
	●	●	●	●	●	●	●	●	●			372	113	303	
	●	●	●	●	●	●	●	●	●			300	240	290	
PS 100 OPV-22 (SP 183)	●	●	●	●	●	●	●	●	●	100 A		- 3x pojistkový odpínač pro pojistky PV-22	272	113	303
	●	●	●	●	●	●	●	●	●				372	113	303
	●	●	●	●	●	●	●	●	●				300	240	290
	●	●	●	●	●	●	●	●	●				30	240	550
	●	●	●	●	●	●	●	●	●				500	240	290
PS 100 FH000 (SP 110)	●	●	●	●	●	●	●	●	●	- 3x pojistkový odpínač pro pojistky 000		272	113	303	
	●	●	●	●	●	●	●	●	●		372	113	303		
	●	●	●	●	●	●	●	●	●		300	240	290		
	●	●	●	●	●	●	●	●	●		300	240	550		
	●	●	●	●	●	●	●	●	●		500	240	290		

- - standardní nabídka
- - systém PS1 a PS2
- - systém 3D

Přípojkové skříně se svodiči bleskových proudů

Typ	připojení			Provedení				Uzavírání		Jmenovitý proud	Zkratová odolnost	Popis	Rozměr (mm)		
	kab. oka	konstrukční svorky	V svorky	Na stěnu	Na stožár	Vestavná	Na sokl	Energ. zámek	Plomb. šroub				Výška	Hloubka	Šířka
<b>PS 100 - SD (SB 100)</b>		●				●		●	●	100 A	10 kA	- 3x pojistkový spodek 00 - 1x svodič bleskových proudů	240	125	300
<b>PS - SD</b>		●				●		●	●			- 1x svodič bleskových proudů	240	125	300

● - standardní nabídka

■ - systém PS

## 5A Elektroměrové rozváděče

Rozváděče PER jsou určeny pro osazení elektroměru, a případně sazbového spínače. Lze je osazovat do výklenků ve zdivu, na stožár, na stěnu, na sokl jako volně stojící pilíř a kombinovat s ostatními rozváděči, především s přípojkovými skříněmi PPS 3D a PS 3D. Zamykání skříní je na zámek čtyřhran 6x6 mm.

Typ	počet fází		jmen. proud (A)			poj. skřín	Provedení					Popis	Rozměr (mm)		
	3	1	40	63	80		Na stožár	Na stěnu	V pilíři	Vestavná	Na sokl		Výška	Hloubka	Šířka
PER 1	●	●	●	●	●	●	●	●	●	●	●	585	216	420	
	● (●)	● (●)	● (●)	● (●)	● (●)	● (●)	● (●)	● (●)	● (●)	● (●)	● (●)	555	200	275	
	●	●	●	●	●	●	●	●	●	●	●	600	240	290	
	●	●	●	●	●	●	●	●	●	●	●	700	240	290	
PER 11	●	●	●	●	●	●	●	●	●	●	●	585	216	420	
	● (●)	● (●)	● (●)	● (●)	● (●)	● (●)	● (●)	● (●)	● (●)	● (●)	● (●)	555	200	540	
	●	●	●	●	●	●	●	●	●	●	●	600	240	550	
PER 2	●	●	●	●	●	●	●	●	●	●	●	585	216	420	
	● (●)	● (●)	● (●)	● (●)	● (●)	● (●)	● (●)	● (●)	● (●)	● (●)	● (●)	555	200	540	
	●	●	●	●	●	●	●	●	●	●	●	600	240	550	
	●	●	●	●	●	●	●	●	●	●	●	900	240	290	
PER 22	●	●	●	●	●	●	●	●	●	●	●	900	240	550	
PER 3	● (●)	● (●)	● (●)	● (●)	● (●)	● (●)	● (●)	● (●)	● (●)	● (●)	● (●)	555	200	810	
	●	●	●	●	●	●	●	●	●	●	●	600	240	840	

- - standardní nabídka
- (●) - při specifikování v objednávce
- - systém AHVO
- - Modulový systém
- - systém 3D

Rozváděče PER PRE jsou určeny pro osazení elektroměru v regionu PRE a.s.

Typ	počet fází		jmen. proud (A)		poj. skřín	Provedení					Popis	Rozměr (mm)		
	3	1	25	63		Na stožár	Na stěnu	V pilíři	Vestavná	Na sokl		Výška	Hloubka	Šířka
PER PRE	●	●	●	●	●	●	●	●	●	●	●	585	216	420
	●	●	●	●	●	●	●	●	●	●	●	600	240	390

- - standardní nabídka
- - systém AHVO
- - systém 3D

## Elektroměrové rozváděče se svodiči bleskových proudů

Typ	počet fází		jmen. proud (A)			poj. skřín	Provedení					Popis	Rozměr (mm)		
	3	1	40	63	80		Na stožár	Na stěnu	V pilíři	Vestavná	Na sokl		Výška	Hloubka	Šířka
PER 2 - SD	●	(●)	●	(●)						●	- 1x dvousazbový elektroměr - 1x HDO - 1x svodič bleskových proudů	555	200	540	
PER 3 - SD	●	(●)	●	(●)						●	- 2x dvousazbový elektroměr - 1x HDO - 1x svodič bleskových proudů	555	200	810	

- - standardní nabídka
- (●) - při specifikování v objednávce
- - Modulový systém

## 5B Rozváděče staveništní

Umožňují odběr ze zásuvek třífázových do 32 A, zásuvek třífázových do 16A, nebo zásuvek jednofázových do 16 A. Všechny zásuvky jsou jističeny proti nadproudu a ochrana proti nebezpečnému dotyku je zajištěna proudovým chráničem.

Typ	Místo pro elektroměr	počet fází	jmen. proud (A)	přívod		Zásuvky			Popis	Rozměr (mm)		
				Přívodka 32A	pohyblivý (m)	32A/5P	16A/5P	16A/3P		Výška	Hloubka	Šířka
PER-ST	●	3	40		0	2	2	2	- 1x jednosazbový elektroměr - 2x LSN 16C/1 - 1x LSN 16C/3 - 1x LSN 32C/3 - 1x Chráníč 4P/0,03/40A	1200	400	600
PZS 1		3	32	●				8		250	360	420
		3	32		10			8	- 8x LSN 16C/1	250	360	420
		3	32		20			8	- 1x Chráníč 4P/0,03/40A	250	360	420
		3	32		30			8		250	360	420
PZS 2		3	32	●			2	4		250	360	420
		3	32		10		2	4	- 4x LSN 16C/1	250	360	420
		3	32		20		2	4	- 1x LSN 16C/3	250	360	420
		3	32		30		2	4	- 1x Chráníč 4P/0,03/40A	250	360	420
PZS 3		3	32	●		2	2	2		250	360	420
		3	32		10	2	2	2	- 2x LSN 16C/1	250	360	420
		3	32		20	2	2	2	- 1x LSN 16C/3	250	360	420
		3	32		30	2	2	2	- 1x LSN 32C/3 - 1x Chráníč 4P/0,03/40A	250	360	420

- - standardní nabídka
- - Modulový systém
- - systém PS

## 5B Elektroměřové rozvaděče pro nepřímé měření

Rozvaděče jsou určeny pro měření spotřeby elektrické energie s převodovým měřením.

Typ	počet fází	jmen. proud (A)			přípojková skříň	Provedení			Popis	Rozměr (mm)		
		160	250	630		V pilíř	Vestavná	Na sokl		Výška	Hloubka	Šířka
PERP 160	3	●			●	●	●		1x dvousazbový elektroměr	555	200	1080
	3	●			●	●	●	●		1185	216	420
	3	●			●	●	●	●				
PERP 250	3		●		●	●	●	●	dle poptávky			
PERP 630	3			●	●	●	●	●				

● - standardní nabídka

■ - systém AHVO

■ - Modulový systém

■ - systém 3D

## 6A Rozvaděče pro ovládání veřejného osvětlení

Rozvaděče PRVO jsou určeny pro ovládání veřejného osvětlení pomocí fotobuňky a případně časového spínače, nebo přijímače HDO. Lze je osazovat do výklenků ve zdivu, na sokl jako volně stojící pilíř, na betonový stožár venkovního vedení a kombinovat s ostatními rozvaděči, především s elektroměřovými rozvaděči. Zamykání skříní je na zámek čtyřhran 6x6 mm.

Typ	Místo pro elektroměr	počet fází	jmen. proud (A)	vývod		Provedení				Popis	Rozměr (mm)		
				3x20 A	6x20 A	Na stožár	V pilíř	Vestavná	Na sokl		Výška	Hloubka	Šířka
PRVO 1/3x20	●	3	25	●		●	●	●		- ovládání je zajištěno pro vývody z jističů LSN 20/1 fotobuňkou s časovou výsečí časového spínače.	555	200	550
	●	3	25	●		●	●	●	●		600	240	290
PRVO 1/6x20	●	3	40		●	●	●	●		- ovládání je zajištěno pro jeden vývod z jističe LSN 20/1 fotobuňkou a pro druhý fotobuňkou s časovou výsečí časového spínače.	555	200	550
	●	3	40		●	●	●	●	●		600	240	290
PRVO 2/3x20	●	3	25	●		●	●	●		- ovládání je zajištěno pro jeden vývod z jističe LSN 20/1 fotobuňkou a pro druhý fotobuňkou s časovou výsečí časového spínače.	555	200	550
	●	3	25	●		●	●	●	●		600	240	290
PRVO 2/6x20	●	3	40		●	●	●	●		- ovládání je zajištěno pro vývody z jističů LSN 20/1 přijímačem hromadného dálkového ovládání HDO, který není součástí dodávky.	555	200	550
	●	3	40		●	●	●	●	●		600	240	290
PRVO - HDO1	●	3	25	●		●	●	●		- ovládání je zajištěno pro vývody z jističů LSN 20/1 přijímačem hromadného dálkového ovládání HDO, který není součástí dodávky.	555	200	550
	●	3	25	●		●	●	●	●		600	240	290
PRVO - HDO2	●	3	40		●	●	●	●		- ovládání je zajištěno pro vývody z jističů LSN 20/1 přijímačem hromadného dálkového ovládání HDO, který není součástí dodávky.	555	200	550
	●	3	40		●	●	●	●	●		600	240	290

● - standardní nabídka

● - lze osadit elektroměr po sestavení s elektroměřovými rozvaděči PER 3D

■ - Modulový systém

■ - systém 3D

## 9A Skříně a rámečky pro plynoměry

Rámečky a skříně PG jsou určeny pro měření odběru plynu. Lze je osazovat na niku, do výklenků ve zdivu, na sokl jako volně stojící pilíř a kombinovat s ostatními rozvaděči, především s elektroměrovými rozvaděči.

Typ	rozteč plynoměru (mm)		Provedení				Popis	Rozměr (mm)		
	100	250	rámeček na niku	V pilíři	Vestavná	Na sokl		Výška	Hloubka	Šířka
PG4	●	●	●	●	●	●	pro plynoměry s roztečí do 100 mm	585	216	420
	●	●	●	●	●	●		600	0	390
	●	●	●	●	●	●		600	240	390
	●	●	●	●	●	●		600	350	390
PG6	●	●	●	●	●	●	pro plynoměry s roztečí do 250 mm	540	0	520
	●	●	●	●	●	●		555	200	540
	●	●	●	●	●	●		600	0	550
	●	●	●	●	●	●		600	240	550
	●	●	●	●	●	●	600	350	550	

- - standardní nabídka
- - systém AHVO
- - Modulový systém
- - systém 3D

**OBJEDNÁVKY** směrujte přímo na výrobce nebo na doporučeného prodejce.

**ELPLAST-KPZ Rokycany, spol. s r. o.**, <http://www.elplast-kpz.cz>

Tel./fax: 371 796 301, 371 796 599, E-mail: [info@elplast-kpz.cz](mailto:info@elplast-kpz.cz)

Mlečice 45, 338 08 Zbiroh

## System 3D

Obecný popis stavebnice 3D, montážní postupy a příklady objednání

0A

Venkovní rozpojovací skříně PVRIS 3D

1A

Kabelové přípojkové skříně PPS 3D

2A

Rozpojovací skříně PRS 3D s nejištěným přívodem

3A

Rozpojovací skříně PRS 3D kombinované s nejištěným přívodem

3B

Rozpojovací skříně SRP 3D

3C

Rozpojovací skříně SRM 3D s pojistkovými spodky 00

3D

Rozpojovací skříně lištové SRPL 3D a TRZ 3D

3E

Rozpojovací skříně lištové SRML 3D s pojistkovými lištami 00

3F

Přípojkové pojistkové skříně PS 3D

4A

Elektroměrové rozvaděče PER 3D pro přímé měření

5A

Elektroměrové rozvaděče PERP 3D pro nepřímé měření

5C

Rozvaděče pro ovládání veřejného osvětlení PRVO 3D

6A

Prázdné skříně pro elektrotechniku PR 3D

7A

Sokly pro skříně 3D určené na sokl SO 3D

8A

Skříně a rámečky pro plynoměry PG 3D

9A

Příslušenství ke skříním

9B

**OBJEDNÁVKY** směrujte přímo na výrobce nebo na doporučeného prodejce.

**ELPLAST-KPZ Rokycany, spol. s r. o.**, <http://www.elplast-kpz.cz>

Tel./fax: 371 796 301, 371 796 599, E-mail: [info@elplast-kpz.cz](mailto:info@elplast-kpz.cz)

Mlečice 45, 338 08 Zbiroh

## Obecný popis stavebnice 3D, montážní postupy a příklady objednání

0A

### Obecný popis:

Skříně jsou řešeny jako stavebnice z jednotlivých komponentů o rozměrech výšky 300, 500, 600, 700 a 900 mm, šířky 290, 390 a 550 mm a hloubky 240 a 350 mm. Jednotlivé komponenty jsou z plastické hmoty Prepreg (SMC), schválené EZÚ a Technickým ústavem požární ochrany jako nesnadno hořlavé - třídy „B“ s úpravou pro expozici na povětrnosti a vhodnými vlastnostmi pro elektrotechniku.

Rozměry skříní jsou dle nákresu a lze je libovolně sestavovat vedle sebe a nad sebe bez omezení do skříní nebo pilířů dvou hloubek. Jednotlivé komponenty jsou konstrukčně řešeny tak, aby jejich montáž byla jednoduchá a užití pokrylo široké spektrum požadavků elektrotechniky v jednotlivých odvětvích. Rozvaděče 3D lze montovat na sloup, na povrch, zazdívat a umísťovat do volného prostranství jako pilíř.

Dveře rozvaděče jsou zvenčí opatřeny jemnými žebry, které znesnadňují vylepování plakátů, a zároveň nenarušují estetiku rozvaděče. Materiál a konstrukce dveří eliminuje jejich jakékoli vlnění nebo prohnutí. Dveře jsou dostatečně odolné proti mechanickému poškození nebo destrukci. Otevírání dveří je zajištěno v úhlu 200°, což zajišťuje dokonalý přístup montéra k zařízení v rozvaděči a vylučuje jejich nechtěné vylomení. Vnitřní strana dveří je připravena k osazení pomocných držáků přístrojů a kapes na dokumentaci. Zamykání dveří je možné až na tři jednotlivé zámky, nebo trojbodovým pákovým zámkem. Demontáž dveří je jednoduchá a lze jí provést po otevření rozvaděče jakýmkoli nástrojem zmáčknutím pojistného pérka a vysunutím čepu. Dveře dále zajišťují odvětrání rozvaděče aniž by bylo narušeno krytí IP 44. Odvětrání lze jednoduše zamezit pěnovým (silikonovým) těsněním, čímž docílíme IP 55. Celkové provedení umožňuje osazení dveří z obou stran rozvaděče a umístění přístrojů do střední části skříně.

Boky skříně jsou zvenčí opět jemně žebrovány ze stejného důvodu. Navíc tyto žebra znemožňují vytržení rozvaděče ze zdiva. Celkové zpracování boků zajišťuje sestavení jednotlivých skříní nad sebe a vedle sebe v nekonečnou řadu. Boky jsou lisovány ve dvou základních hloubkách.

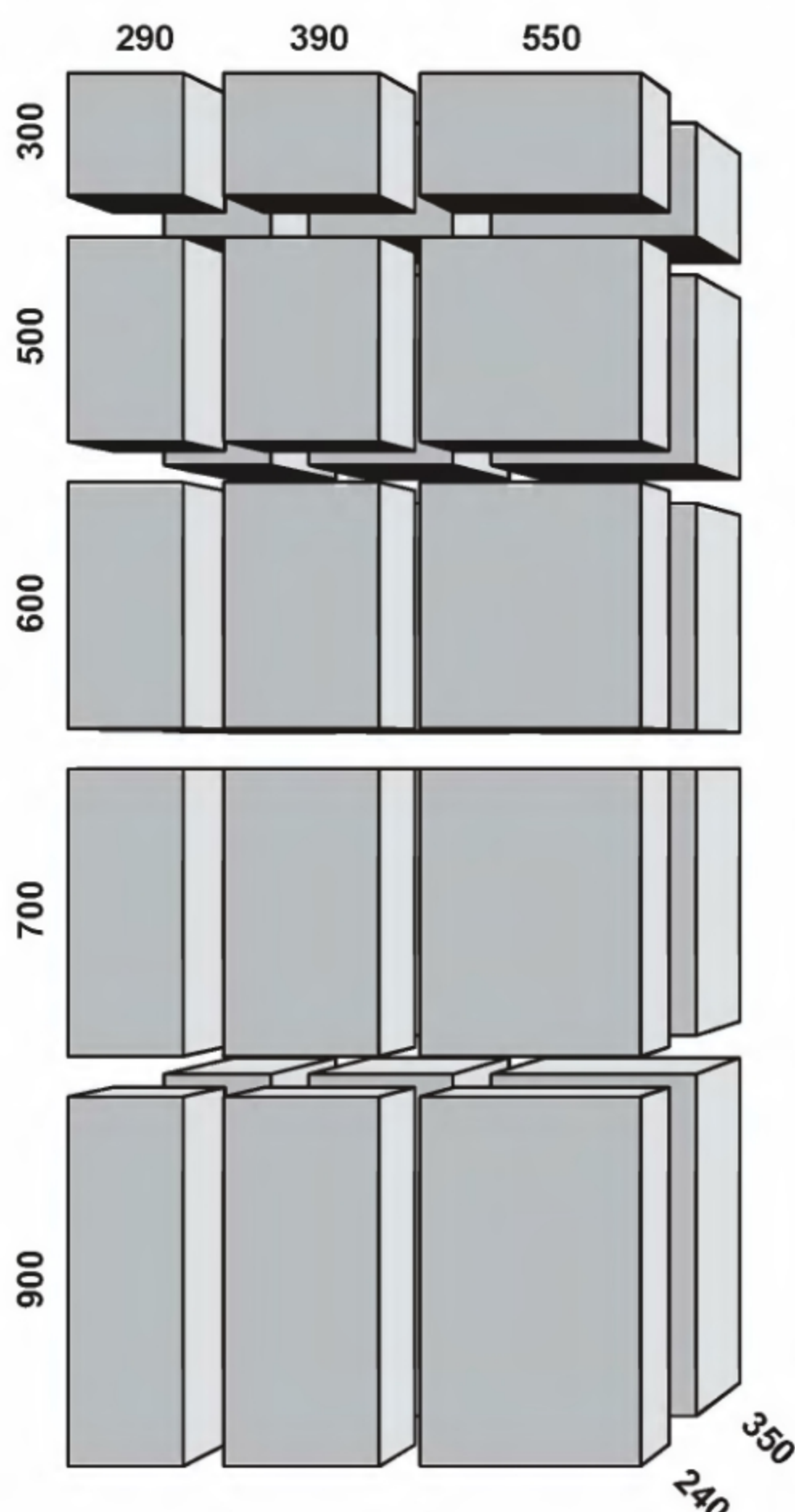

Střecha rozvaděče má sklon pouze na jednu stranu. Toto řešení umožňuje volbu sklonu a tím i odvod vody dopředu nebo dozadu. Skříně je proto možné montovat na stěnu a pilíře osazovat do těsné blízkosti stěny aniž by docházelo k zatékání vody na omítku.

Zadní stěna rozvaděče, která je především určena pro montáž přístrojů, je opatřena zalisovanými maticemi M6 nebo M8. Lze jí také vyrobit otevírací, musí se ale brát zřetel na hmotnost přístrojů na ní namontovaných. Dveře skříně se smí staticky zatížit hmotností max. 1,5 kg.

Do těchto skříní je převeden kompletní stávající výrobní program, který je vyráběn současně, a je doplněn o modifikace, které dosavadní program neumožňoval.

## Obecné požadavky:

### Údržba skříní:

- vnější povrch: Skříně celoplastové nevyžadují z hlediska povrchové úpravy žádnou údržbu
- zámky: Zámky skříní jsou vyrobeny s mosazným jádrem a při výrobě promazány. Další mazání již není nutné.
- závěsy: Plastové čepy pantů nepotřebují žádnou údržbu
- vnitřní výstroj: Ocelová výstroj skříní je galvanicky upravena a není nutné provádět jakoukoli údržbu. U elektrických spojů je nutné spoje předepsaným momentem.
- všeobecně: Kontrola, údržba a revize přípojkových, jisticích a rozpojovacích skříní se provádí dle platných norem.

### Manipulace, skladování a přeprava

Manipulace a doprava přípojkových, rozpojovacích a jisticích skříní se musí provádět s vyloučením pádů. Skladování skříní je možné provádět v několika vrstvách s použitím prokladů. Při skladování se nesmí připustit zatékání vody do skříně – skladovat pod přístřeškem.

### Životní prostředí a podmínky likvidace

Materiál SMC použitý na výrobu skříní je zdravotně a z hlediska působení na životní prostředí nezávadný. Použitý plast je recyklovatelný a firma ELPLAST-KPZ s.r.o. se tímto zavazuje ke zpětnému odběru a likvidaci po skončení životnosti či při poškození.

## Materiál

Skříně pro elektrotechniku a další účely, jsou vyrobeny z lisovací hmoty SMC. Jedná se o termosetický kompozitní materiál na bázi nenasyčených polyesterových pryskyřic a dalších komponentů vyztužených skleněnými vlákny.

Tento materiál vykazuje i při dlouhodobé expozici na volné povětrnosti (20 let i více) pouze známky vzhledových změn, které dle provedených měření nemají prakticky žádný vliv na změnu jeho mechanických pevností a elektrických vlastností.

V tomto směru vykazuje SMC při použití pro rozváděčové a jiné skříně řadu výhod v porovnání s termoplasty, u kterých může docházet vlivem expozice na povětrnosti k nevratným změnám mechanických vlastností – např. výraznému poklesu rázové houževnatosti vlivem UV záření.

Vytvrzený materiál SMC je po zdravotní stránce zcela nezávadný. Použitá skleněná vlákna zde nepředstavují žádné nebezpečí ani v případě povrchové eroze materiálu po mnoha letech používání. Jedná se o netoxický materiál, který nezpůsobuje ani při vnějších poraněních pokožky žádné onemocnění.

Likvidace výrobku po ukončení jejich zatím časově neohrazené životnosti nemá žádný negativní ekologický vliv. Jako způsob likvidace výrobku je možno použít drcení s jeho recyklací.

### Nejdůležitější přednosti materiálu SMC pro elektrotechnické výrobky:

- vysoký stupeň krátkodobého i trvalého mechanického, statistického i dynamického namáhání materiálu
- trvalé tepelné zatížení bez ztráty mechanických pevností materiálu
- tvarová stálost materiálu za tepla bez deformací
- rozměrová stálost dílů bez smrštění
- vysoká požární odolnost a odolnost vůči elektrickému oblouku
- vynikající elektroizolační vlastnosti materiálu s odolností vůči plazivým proudům
- odolnost vůči chemikáliím bez tvorby korozních mikrotrhlin

Uvedené fyzikální - mechanické vlastnosti materiálu SMC jsou ověřeny výsledky zkoušek dle platných norem (DIN, IFC, ISO atd.). Dodavatel lisovací hmoty SMC podléhá certifikačnímu řízení dle příslušných norem ISO.

## Barvení skříní

Barvení skříní není nutné. V případě, že nevyhovuje z architektonických důvodů barva odstínu RAL 7035, lze pro zajištění požadovaného vzhledu výrobku povrch SMC zušlechtit tradičními způsoby dodatečné povrchové úpravy nátěrovými hmotami například na bázi polyuretanu, nebo akrylátů.

**Rozlišení skříní dle způsobu osazení:**

- vestavná** – vestavnou skříní se rozumí skříní bez stříšky určená pro osazení do zdiva, nebo určená pro montáž na sokl mezi skříní na sokl se stříškou a sokl.
- na stožár** – skříní na stožár se rozumí skříní pro osazení na podpěrný bod venkovní vedení. Skříní je z výroby osazeny stabilizátorem pro upevnění systémem „BANDIMEX“.
- pilíř** – skříní pilíř se rozumí sestava skříně na sokl, soklu a základu, stanovená jako kompletní katalogová položka.
- na stěnu** – skříní na stěnu se rozumí skříní s možností montáže na stěnu a úpravami pro montáž na stěnu z výroby.
- na sokl** – skříní na sokl se rozumí skříní se stříškou určená na sokl, nebo určená na vestavnou skříní namontovanou na soklu.

**Způsoby osazení:**

- do zdiva
- montáž na stožár
- montáž na stěnu
- montáž skříně se soklem jako volně stojící pilíř

**Montážní postup skříní do zdiva:**

Skříně se z pravidla umísťují vně budov do výklenků ve zdivu nebo volně stojících zděných pilířů. Pro obsluhu musí být před skříní prostor o hloubce nejméně 800 mm. Při montáži v blízkosti jiného rozvodného zařízení musí být dodrženy bezpečné vzdálenosti. Pojistkové skříně a elektroměrové rozvaděče se umísťují dle požadavků příslušného energetického podniku.

Před montáží se vysadí dveře skříně a překontrolují rozměry výklenku. Plastové skříně do zdiva jsou opatřeny perforacemi zamezujícími vysmeknutí skříně ze zdiva.

Pomocí dřevěných klínek se srovná skříní tak, aby lícovala s povrchem zdiva. Po předchozím navlhčení výklenku vodou se do něj skříní upevní cementovou maltou (případně lze skříní upevnit montážní pěnou) tak, aby boky skříně byly zároveň s omítkou a horní a dolní část mírně vystupovala ze zdiva. Je nutné dostatečně zajistit rozměry skříně před konečným upevněním ve zdivu, aby nedošlo k deformaci (např. dřevěnou rozpěrou). Poté se skříní vyčistí od zbytků cementové malty. Při zaústování přírodních kabelů je výhodné demontovat zavírací lištu skříně. Konce vodičů a kabelů se odizolují, případně se opatří kabelovými oky nebo se u provedení s praporky „V“ ukončí třmenovými svorkami. Vodiče se vyformují a do ochranné svorky označené značkou uzemnění se připojí zemnicí vodič. Kabelový vstup skříně je nutné utěsnit před vnikáním vlhkosti zalitím kabelového vstupu tenkou vrstvou cementové malty, případně zazdít celý kabelový prostor. Odvětrání skříně je dostatečně zajištěno labyrintem ve dveřích s dodržením IP 44.

Po dokončení montáže kabelů se osadí zpět zavírací lišta a vodiče se dle potřeby označí. Poté se osadí dveře a odzkouší se zavírání a zamykání dveří. Zámky skříní jsou vyrobeny s mosazným jádrem a při výrobě promazány. Další mazání již není nutné.

**Montážní postup skříní na stožár:**

Skříně určené pro montáž na stožár se dodávají včetně stabilizátorů pro montáž. Pro obsluhu musí být před skříní prostor o hloubce nejméně 800 mm. Při montáži v blízkosti jiného rozvodného zařízení musí být dodrženy bezpečné vzdálenosti. Rozpojovací venkovní skříně se osazují dle požadavků příslušného energetického podniku.

Na zadní stěně skříní jsou upevněny stabilizátory pro osazení na sloup. Pro upevnění skříně na sloup se používá nerezové pásky „Bandimex“.

Před nasazením chránících vývodových plastových trubek se ostrým předmětem shora (zdola) v předlisované drážce a zvoleném průměru (50, 63, 76 mm) profíznou průchodky pro vstup a výstup vodičů. Základ držáku vývodových trubek (dodávaný samostatně jako příslušenství) se upevní pásky na sloup tak, aby horní byl cca 0,5 m pod horním koncem trubek, a spodní do středu mezi skříní a horní držák. U sloupů nad 9 m délky se doporučuje použití tří kusů držáků trubek. Plastové trubky se nasadí spodním koncem na vývodky u skříně a připevní dělenou částí k základu držáku. Ze skříně se odmontují dveře a do upevněných trubek a skříně se protáhnou vodiče. Vodiče se odizolují a případně se opatří kabelovými oky nebo se ukončí třmenovými „V“ nebo „P“ svorkami. Poté se vodiče dle

potřeby označí. Před připojením na síť se trubky osadí kryty vývodových trubek (dodávané samostatně jako příslušenství).

Je-li do skříně zaústěn zemní kabelový vývod je nutno jej také chránit plastovou trubkou, která se připevňuje ke sloupu stejným způsobem, jako trubky pro vývod vodičů k venkovnímu (vzdušnému) vedení. Na mosazný svorník M 8 na zadní vnější straně skříně se případně připojí uzemnění skříně.

Zpět se namontují dveře a odzkouší se zavírání a zamykání dveří. Zámky skříní jsou vyrobeny s mosazným jádrem a při výrobě promazány. Další mazání již není nutné.

### Montážní postup skříní na stěnu:

Skříně určené pro montáž na stěnu jsou pouze ty, u kterých lze zabezpečit krytí kabelového vstupu. V katalogu jsou označeny jako skříně na stěnu. Pro obsluhu musí být před skříní prostor o hloubce nejméně 800 mm. Při montáži v blízkosti jiného rozvodného zařízení musí být dodrženy bezpečné vzdálenosti. Skříně se osazují ve výši min. 0,6 m nad terémem.

Ze skříně se demontují dveře případně část vnitřních přístrojů a na zadní stěně skříně se vyvrtají otvory pro upevnění. Rozmístění a počet otvorů je nutné přizpůsobit vnitřní výstroji skříně a stavu a povaze stěny, na níž je skříně připevňována. Pro upevnění skříně se používá běžného spojovacího materiálu (hmoždinky, vruty). Po připevnění skříně na stěnu se zpět namontují přístroje.

Přívodní a odvodní vodiče skříně musí být dostatečně chráněny před mechanickým poškozením. Po zaústění vodičů do skříně se vodiče odizolují a případně se opatří kabelovými oky nebo se ukončí třmenovými „V“ nebo „P“ svorkami. Poté se připojí a dle potřeby označí.

Zpět se namontují všechny kryty a dveře skříně a odzkouší se zavírání a zamykání dveří. Zámky skříní jsou vyrobeny s mosazným jádrem a při výrobě promazány. Další mazání již není nutné.

### Montážní postup pro skříně se soklem jako volně stojící pilíř

Skříně v provedení na sokl se umísťují se soklem jako pilíř volně do terénu, případně těsně k budovám a plotům. Pro obsluhu musí být před skříní prostor o hloubce nejméně 800 mm. Při montáži v blízkosti jiného rozvodného zařízení musí být dodrženy bezpečné vzdálenosti. Pilíř se skládá ze tří základních částí: skříně na sokl, soklu a základu pilíře. Tyto díly lze objednávat i jako samostatné položky v objednávce a lze ve volném prostranství osadit nejprve sokl se základem pilíře a po dokončení všech úprav terénu osadit a připojit skříně.

Nejprve se smontuje plastový či betonový základ pilíře. Vezmou se dva díly základu, které se rozeprou dodanou rozpěrnou tyčí přesně na šíři soklu tak, aby předvrtané díry (zapuštěné šrouby) dosedly k díram v patě soklu. Poté se základ smontuje se soklem. Pro základ se vykope jáma a sestava soklu včetně základu se v ní usadí na zhutněné horizontálně srovnané lože tak, aby základ soklu byl cca. 5 cm pod konečnou úroveň terénu. Sokl se srovná a po stranách přisype zeminou, nebo v případech, kde je nižší únosnost zeminy přibetonuje. Poté lze připevnit skříně na sokl.

Ze soklu se vyjme kryt kabelového prostoru posunutím dvou zářezů směrem k ose soklu a vyklopením krytu vpřed. Ze skříně se demontují dveře a poté se skříně připevní na sokl pomocí dodaného spojovacího materiálu. Poté se ještě demontují zavírací lišty u paty soklu, v horní části i soklu a v dolní části skříně. Kabelový prostor je vybaven konzolou „L“ profilu pro uchycení kabelů a tím i zamezení případnému mechanickému namáhání proudových spojů. Konce vodičů a kabelů se odizolují a případně opatří kabelovými oky nebo u provedení s praporci „V“ ukončí třmenovými svorkami. Vodiče se vyformují, připojí a do ochranné svorky označené značkou uzemnění (je-li skříně svorkou vybavena) se připojí zemnicí vodič.

Po dokončení montáže kabelů začneme s dosypáním základu pilíře. Postupně základ dosypáváme a zhutňujeme uvnitř inertním materiálem. Po zasypání celého základu se osadí zpět zavírací lišty a vodiče se dle potřeby označí. Poté se osadí kryt kabelového prostoru a dveře skříně a odzkouší se zavírání a zamykání dveří. Zámky skříní jsou vyrobeny s mosazným jádrem a při výrobě promazány. Další mazání již není nutné. Nakonec provedeme konečnou terénní úpravu.

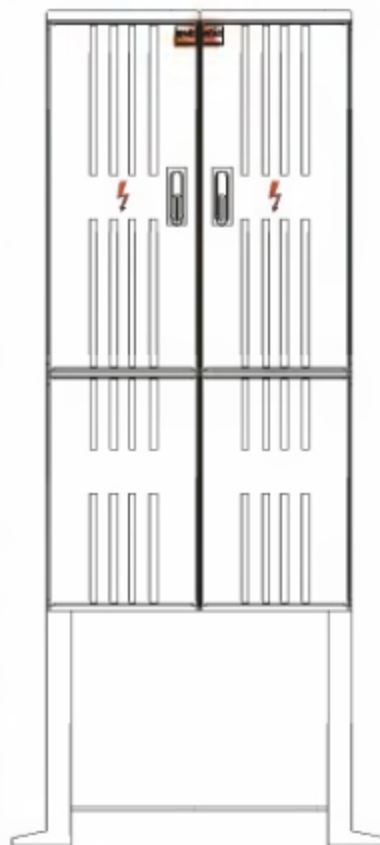

## System katalogových čísel stavebnice 3D:

4	4	1	0	1	.	1	.	3
<b>Typ materiálu:</b>	<b>Způsob osazení:</b>			<b>Vnější výška:</b>		<b>Vnější šířka:</b>		
1 - rozpojovací skříň venkovní	0 - vestavný			1 - 300 mm		1 - 290 mm		
2 - kabelová smyčková přípojková skříň	1 - na stožár			2 - 500 mm		2 - 390 mm		
3 - kabelová rozpojovací skříň	2 - volně stojící			3 - 600 mm		3 - 550 mm		
4 - přípojková skříň	3 - na stěnu			4 - 700 mm		11 - 580 mm (290+290)		
5 - elektroměrové a staveništní rozváděče	4 - na sokl			5 - 900 mm		12 - 680 mm (290+390)		
6 - rozváděč pro veřejné osvětlení	<b>Konkrétní typ materiálu</b>			<b>Vnější hloubka:</b>		13 - 840 mm (290+550)		
7 - skříň bez náplně				1 - 240 mm		21 - 680 mm (390+290)		
8 - sokl pro skříň				2 - 350 mm		22 - 780 mm (390+390)		
9 - příslušenství						23 - 940 mm (390+550)		
						31 - 840 mm (550+290)		
						32 - 940 mm (550+390)		
						33 - 1100 mm (550+550)		
						111 - 870 mm (290+290+290)		
						113 - 1130 mm (290+290+550)		
						131 - 1130 mm (290+550+290)		
						132 - 1230 mm (290+550+390)		
						133 - 1390 mm (290+550+550)		
						213 - 1230 mm (390+290+550)		
						222 - 1170 mm (390+390+390)		
						231 - 1230 mm (390+550+290)		
						232 - 1330 mm (390+550+390)		
						311 - 1130 mm (550+290+290)		
						312 - 1230 mm (550+290+390)		
						313 - 1390 mm (550+290+550)		
						331 - 1390 mm (550+550+290)		
						333 - 1605 mm (550+550+550)		

Jsou-li u skříní shodné znaky pro hloubku a šířku, lze skříně sestavovat nad sebe.  
Jsou-li u skříní shodné znaky pro hloubku a výšku, lze skříně sestavovat vedle sebe.

### Příklady objednáni:

- Zadáni:**

Připojení odběrného místa kabelovou smyčkou AYKY 120 +70 mm<sup>2</sup> s třífázovým dvousazbovým měřením. Jako hlavní jistič před elektroměrem bude osazen LSN 50B/3. Rozváděč bude osazen v pilíři na hranici pozemku.

- Řešení:**

Z katalogu **PER 3D** se vybere dvousazbový elektroměrový rozváděč **PER 2**, dále se bere ohled na počet fází **PER 2/3f**, poté se zohlední jmenovitý proud rozváděče **PER 2/3f/63 A** a jako poslední se zvolí způsob osazení **PER 2/3f/63 A 3.1.3 na sokl, kat.č: 5422 3.1.3**, což je elektroměrový rozváděč pro jeden dvousazbový třífázový elektroměr s hlavním jističem do 63 A a je vydrátován silovými vodiči CY 10 mm<sup>2</sup>. Číslice oddělené mezerou a tečkami udávají velikost skříně (výška.hloubka.šířka) a při sestavení kabelové přípojkové skříně vedle elektroměrového rozváděče je nutné dbát na stejnou výšku a hloubku. V katalogu jsou tyto rozměry zaneseny jak v mm tak v číselném kódu. Elektroměrový rozváděč má tedy výšku 3 což je 600 mm.

Z katalogu **PPS 3D** se vybere nejvhodnější skříň. Berme že se bude osazovat skříň s jednou sadou pojistkových spodků velikosti 00 do 160 A, tudíž se jedná o skříň **PPS 3x160**, dále se zvolí způsob ukončení vodičů na „W“ svorky **PPS 3x160 „W“**, jako další se zvolí způsob osazení na sokl a překontroluje se zda je výška a hloubka skříně PPS shodná s výškou a hloubkou PER. Dle zvolených specifik vyjde jako vhodná skříň **PPS 3x160 3.1.2 „W“ na sokl, kat.č: 2432 3.1.2**, což je kabelová přípojková skříň pro připojení jednoho odběrného místa do 160 A, s ukončením přívodních na „W“ svorky a vývodních vodičů na „H“ svorkách.

Z katalogu **SO 3D** se vybere sokl. Vzhledem k tomu, že jsou dvě skříně o stejné výšce a hloubce **PER 3.1.3** a **PPS 3.1.2** k montáži vedle sebe, musí se vzít z velikostí skříní znaky pro šířky **3** a **2**. Z těchto znaků se zvolí pořadí skříní a zároveň šířka soklu **32** nebo **23**. Jako poslední se zvolí výška soklu 600 mm tudíž znak **3** a stejná hloubka **1**, jako mají skříně.

Výsledkem je **SO 3.1.32, kat.č: 8200 3.1.32**

Jako poslední položka se přiřadí základ pilíře. Ze znaků soklu se shodně zvolí znak pro šířku **32** a hloubku **1**. Výška základu je vždy 600 mm a nelze jí nijak měnit. Proto se znak pro výšku nahrazuje **0**. Výsledkem je **ZK 0.1.32, kat.č: 8080 3.1.32**.

#### Objednání:

PER 2/3f/63 A 3.1.3 na sokl	kat.č: 5422 3.1.3	1 ks
PPS 3x160 3.1.2 „W“ na sokl	kat.č: 2432 3.1.2	1 ks
SO 3.1.32	kat.č: 8200 3.1.32	1 ks
ZK 0.1.32	kat.č: 8080 0.1.32	1 ks
<hr/>		
Celkem		4 ks

---

**OBJEDNÁVKY** směrujte přímo na výrobce nebo na doporučeného prodejce.  
**ELPLAST-KPZ Rokycany, spol. s r. o.**, <http://www.elplast-kpz.cz>  
Tel./fax: 371 796 301, 371 796 599, E-mail: [info@elplast-kpz.cz](mailto:info@elplast-kpz.cz)  
Mlečice 45, 338 08 Zbiroh

## Přenosný modul PM 3D pro dočasnou nadstavbu skříní PVRIS 3D a osazení přenosné měřicí ústředny

### Technický popis:

Přenosný modul je řešen jako stavebnice z komponentů systému 3D. Jednotlivé komponenty jsou z plastické hmoty Prepreg (SMC), schválené EZÚ a Technickým ústavem požární ochrany jako nesnadno hořlavé - třídy „B“ s úpravou pro expozici na povětrnosti a vhodnými vlastnostmi pro elektrotechniku.

Přenosný modul PM 3D je určen pro dočasnou nadstavbu venkovních rozpojovacích skříní PVRIS 3D za účelem instalování přenosné měřicí ústředny. Modul lze osadit pouze u skříní bez zemního kabelového vývodu. Osazuje se mezi spodní kryt skříně a skříň. Jeho aplikace je velice jednoduchá a lze jí provést povolením čtyř šroubů M8 ve spodní části skříně během několika minut. Otevření přenosného modulu je možné až po otevření skříně odsunutím pojistných šoupátek.

1A

### PM 3D

Nadstavba určená pro zvýšení skříně PVRIS 3D a osazení přenosné měřicí ústředny.

Stupeň krytí:	IP 44
Okolní teplota max:	+40° C
Okolní teplota min:	-25° C

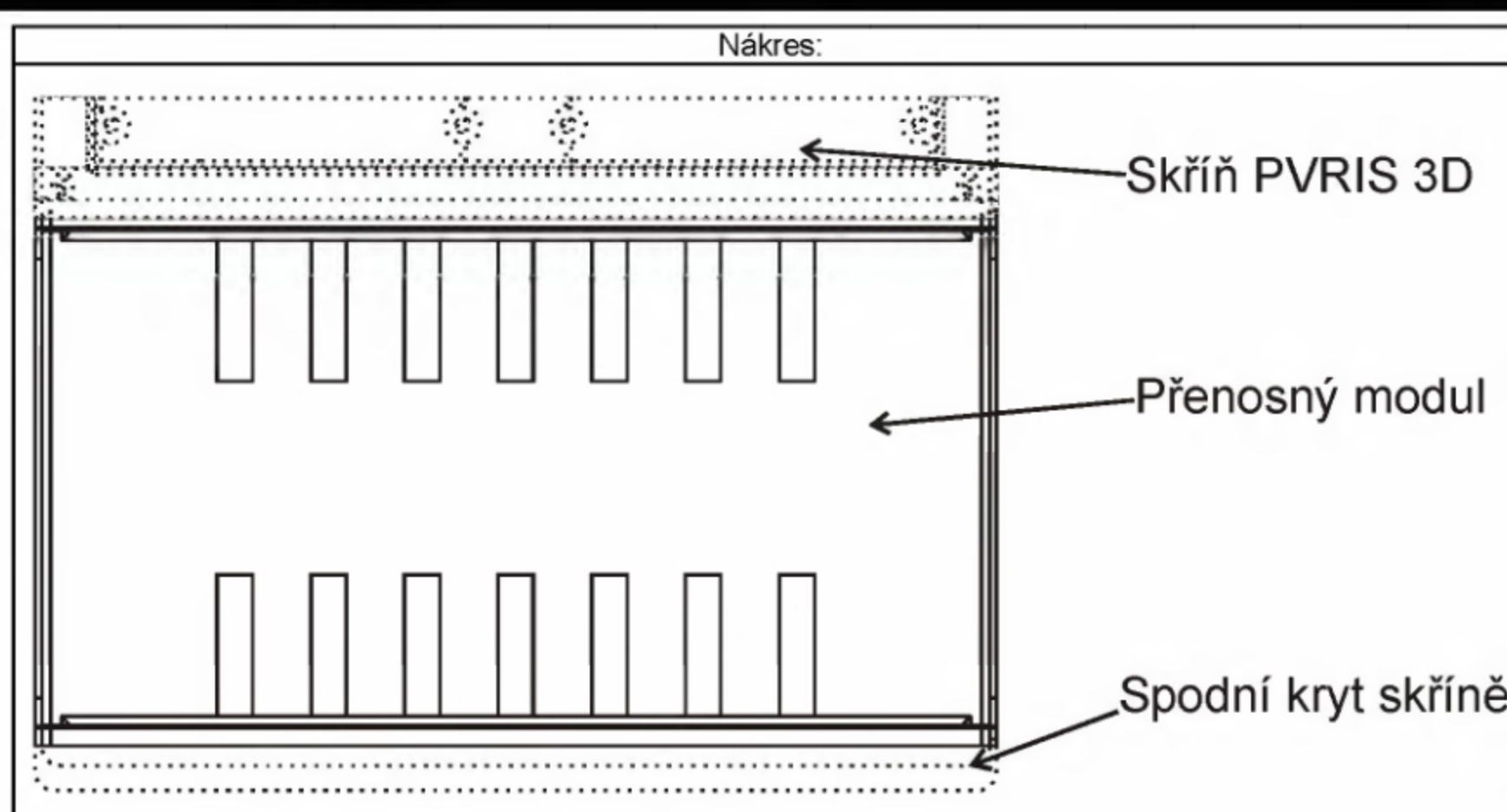

Značení:	Katalogové číslo:	Rozměr:								
PM 1.1.1	1599 1.1.1	V	300 mm	1	H	240 mm	1	Š	290 mm	1
PM 2.1.1	1599 2.1.1		500 mm	2		240 mm	1		290 mm	1
Pro skříň velikosti:		x.1.1			Kat.č: XXXX x.1.1					

Značení:	Katalogové číslo:	Rozměr:								
PM 1.1.2	1599 1.1.2	V	300 mm	1	H	240 mm	1	Š	390 mm	2
PM 2.1.2	1599 2.1.2		500 mm	2		240 mm	1		390 mm	2
Pro skříň velikosti:		x.1.2			Kat.č: XXXX x.1.2					

Značení:	Katalogové číslo:	Rozměr:								
PM 1.1.3	1599 1.1.3	V	300 mm	1	H	240 mm	1	Š	550 mm	3
PM 2.1.3	1599 2.1.3		500 mm	2		240 mm	1		550 mm	3
Pro skříň velikosti:		x.1.3			Kat.č: XXXX x.1.3					

**OBJEDNÁVKY** směrujte přímo na výrobce nebo na doporučeného prodejce.

**ELPLAST-KPZ Rokycany, spol. s r. o.**, <http://www.elplast-kpz.cz>

Tel./fax: 371 796 301, 371 796 599, E-mail: [elplast-kpz@iol.cz](mailto:elplast-kpz@iol.cz)

Mlečice 45, 338 08 Zbiroh

## Venkovní rozpojovací skříň PVRIS 3D

### Technický popis:

Skříně jsou řešeny jako stavebnice z jednotlivých komponentů o rozměrech výšky 300, 500, 600, 700 a 900 mm, šířky 290, 390 a 550 mm a hloubky 240 a 390 mm. Jednotlivé komponenty jsou z plastické hmoty Prepreg (SMC), schválené EZÚ a Technickým ústavem požární ochrany jako nesnadno hořlavé - třídy „B“ s úpravou pro expozici na povětrnosti a vhodnými vlastnostmi pro elektrotechniku.

Skříně PVRIS 3D jsou určeny pro rozpojování a jistění částí venkovního vedení v síti NN. Skříně jsou z výroby osazeny stabilizátorem pro připevnění systémem „BANDIMEX“ na podpěrný bod venkovního vedení. Zamykání skříní je na energetický zámek.

1A

### PVRIS 3x160

Rozpojovací a jistící skříň pro jistění částí venkovních (vzdušných) vedení, s jednou sadou pojistkových spodků velikosti 00 do 160 A a připojením na kabelová oka.

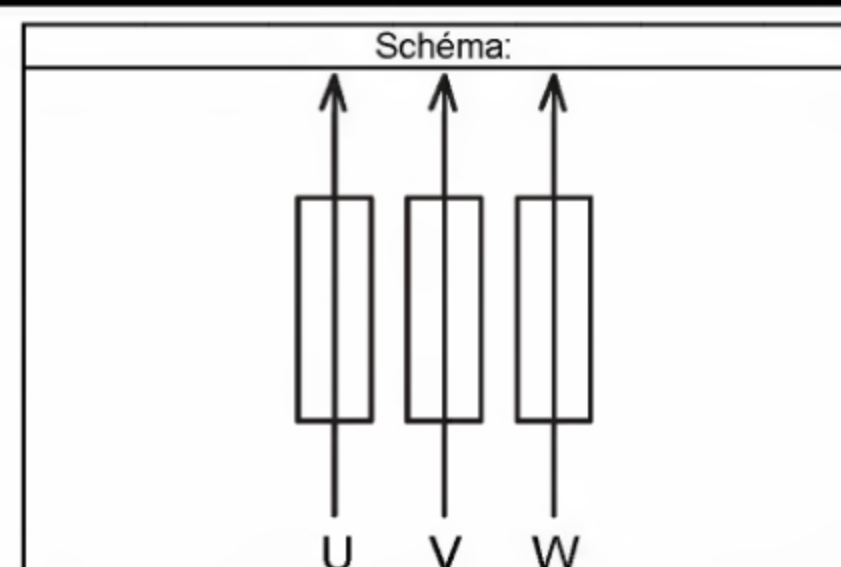

<b>Jmenovité napětí:</b>	500 V
<b>Jmenovitý kmitočet:</b>	50 Hz
<b>Jmenovitý proud:</b>	160 A
<b>Stupeň krytí:</b>	IP 44
<b>Zkratová odolnost:</b>	35 kA

Značení:	Katalogové číslo:	Značení dle PNE:
<b>PVRIS 3x160 3.1.1</b>	<b>1130 3.1.1</b>	<b>SV100/N SS1S</b>
Připojení vodičů:	Rozměr:	Popis:
<b>Přívod:</b> Do 70 mm <sup>2</sup> Cu Al <b>Odvod:</b> Do 70 mm <sup>2</sup> Cu Al	<b>Výška:</b> 600 mm <b>Hloubka:</b> 240 mm <b>Šířka:</b> 290 mm	Zúžené provedení standardní skříně. 2x vývodka v horní části 1x vývodka v dolní části

Značení:	Katalogové číslo:	Značení dle PNE:
<b>PVRIS 3x160 3.1.2</b>	<b>1130 3.1.2</b>	<b>SV100/N SS1S</b>
Připojení vodičů:	Rozměr:	Popis:
<b>Přívod:</b> Do 70 mm <sup>2</sup> Cu Al <b>Odvod:</b> Do 70 mm <sup>2</sup> Cu Al	<b>Výška:</b> 600 mm <b>Hloubka:</b> 240 mm <b>Šířka:</b> 390 mm	Standardní skříň. 2x vývodka v horní části 1x vývodka v dolní části

### PVRIS 3x160 „V“

Rozpojovací a jistící skříň pro jistění částí venkovních (vzdušných) vedení, s jednou sadou pojistkových spodků velikosti 00 do 160 A a připojením na „V“ svorky.

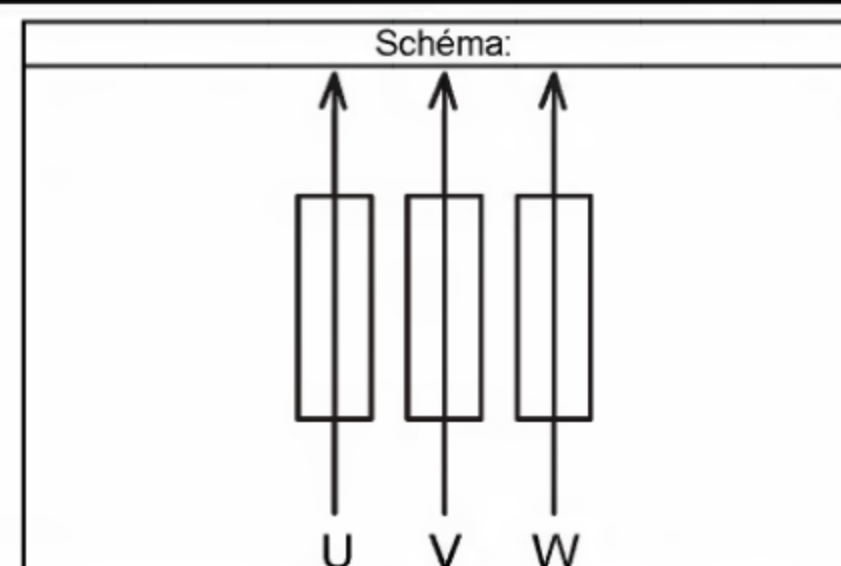

<b>Jmenovité napětí:</b>	500 V
<b>Jmenovitý kmitočet:</b>	50 Hz
<b>Jmenovitý proud:</b>	160 A
<b>Stupeň krytí:</b>	IP 44
<b>Zkratová odolnost:</b>	35 kA

Značení:	Katalogové číslo:	Značení dle PNE:
<b>PVRIS 3x160 3.1.1 „V“</b>	<b>1132 3.1.1</b>	<b>SV100/N SV1V</b>
Připojení vodičů:	Rozměr:	Popis:
<b>Přívod:</b> Do 70 mm <sup>2</sup> Cu Al <b>Odvod:</b> Do 70 mm <sup>2</sup> Cu Al	<b>Výška:</b> 600 mm <b>Hloubka:</b> 240 mm <b>Šířka:</b> 290 mm	Zúžené provedení standardní skříně. 2x vývodka v horní části 1x vývodka v dolní části

Značení: <b>PVRIS 3x160 3.1.2 „V“</b>	Katalogové číslo: <b>1132 3.1.2</b>	Značení dle PNE: <b>SV100/N SV1V</b>
Připojení vodičů:	Rozměr:	Popis:
Přívod: Do 70 mm <sup>2</sup> Cu Al Odvod: Do 70 mm <sup>2</sup> Cu Al	Výška: 600 mm Hloubka: 240 mm Šířka: 390 mm	Standardní skříň. 2x vývodka v horní části 1x vývodka v dolní části

### PVRIS 6x160

Rozpojovací a jističí skříň pro jištění částí venkovních (vzdušných) vedení, s dvěma sadami pojistkových spodků velikosti 00 do 160 A a připojením na kabelová oka.

Jmenovité napětí:	500 V
Jmenovitý kmitočet:	50 Hz
Jmenovitý proud:	160 A
Stupeň krytí:	IP 44
Zkratová odolnost:	35 kA

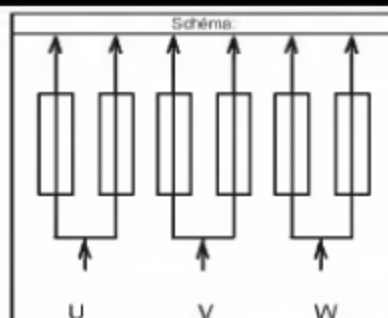

Značení: <b>PVRIS 6x160 3.1.2</b>	Katalogové číslo: <b>1140 3.1.2</b>	Značení dle PNE: <b>SV200/N SS1S</b>
Připojení vodičů:	Rozměr:	Popis:
Přívod: Do 120 mm <sup>2</sup> Cu Al Odvod: Do 70 mm <sup>2</sup> Cu Al	Výška: 600 mm Hloubka: 240 mm Šířka: 390 mm	Standardní skříň. 3x vývodka v horní části 2x vývodka v dolní části

### PVRIS 6x160 „W+V“

Rozpojovací a jističí skříň pro jištění částí venkovních (vzdušných) vedení, s dvěma sadami pojistkových spodků velikosti 00 do 160 A a připojením na „W“ svorky na přívodu a na „V“ svorky na odvodu.

Jmenovité napětí:	500 V
Jmenovitý kmitočet:	50 Hz
Jmenovitý proud:	160 A
Stupeň krytí:	IP 44
Zkratová odolnost:	35 kA

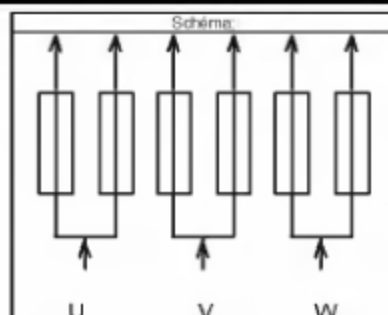

Značení: <b>PVRIS 6x160 3.1.2 „W+V“</b>	Katalogové číslo: <b>1142 3.1.2</b>	Značení dle PNE: <b>SV200/N SC1V</b>
Připojení vodičů:	Rozměr:	Popis:
Přívod: Do 120 mm <sup>2</sup> Cu Al Odvod: Do 70 mm <sup>2</sup> Cu Al	Výška: 600 mm Hloubka: 240 mm Šířka: 390 mm	Standardní skříň. 3x vývodka v horní části 2x vývodka v dolní části

### PVRIS 9x160

Rozpojovací a jističí skříň pro jištění částí venkovních (vzdušných) vedení, se třemi sadami pojistkových spodků velikosti 00 do 160 A a připojením na kabelová oka.

Jmenovité napětí:	500 V
Jmenovitý kmitočet:	50 Hz
Jmenovitý proud:	160 A
Stupeň krytí:	IP 44
Zkratová odolnost:	35 kA

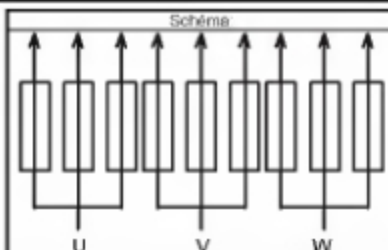

Značení:	Katalogové číslo:	Značení dle PNE:
<b>PVRIS 6x160 3.1.2</b>	<b>1180 3.1.2</b>	<b>SV300/N SS1S</b>
Připojení vodičů:	Rozměr:	Popis:
Přívod: Do 120 mm <sup>2</sup> Cu Al Odvod: Do 70 mm <sup>2</sup> Cu Al	Výška: 600 mm Hloubka: 240 mm Šířka: 390 mm	Standardní skříň. 3x vývodka v horní části 2x vývodka v dolní části

### PVRIS 9x160 „W+V“

Rozpojovací a jistící skříň pro jištění částí venkovních (vzdušných) vedení, se třemi sadami pojistkových spodků velikosti 00 do 160 A a připojením na „W“ svorky na přívodu a na „V“ svorky na odvodu.

Jmenovité napětí:	500 V
Jmenovitý kmitočet:	50 Hz
Jmenovitý proud:	160 A
Stupeň krytí:	IP 44
Zkratová odolnost:	35 kA

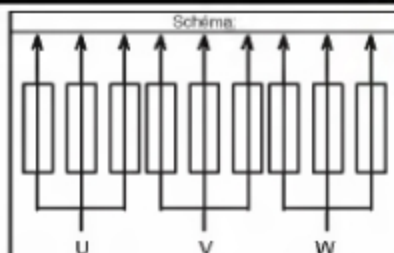

1A

Značení:	Katalogové číslo:	Značení dle PNE:
<b>PVRIS 9x160 3.1.2 „W+V“</b>	<b>1182 3.1.2</b>	<b>SV300/N SC1V</b>
Připojení vodičů:	Rozměr:	Popis:
Přívod: Do 120 mm <sup>2</sup> Cu Al Odvod: Do 70 mm <sup>2</sup> Cu Al	Výška: 600 mm Hloubka: 240 mm Šířka: 390 mm	Standardní skříň. 3x vývodka v horní části 2x vývodka v dolní části

### PVRIS 3x250

Rozpojovací a jistící skříň pro jištění částí venkovních (vzdušných) vedení, s jednou sadou pojistkových spodků velikosti 01 do 250 A a připojením na kabelová oka.

Jmenovité napětí:	500 V
Jmenovitý kmitočet:	50 Hz
Jmenovitý proud:	250 A
Stupeň krytí:	IP 44
Zkratová odolnost:	35 kA

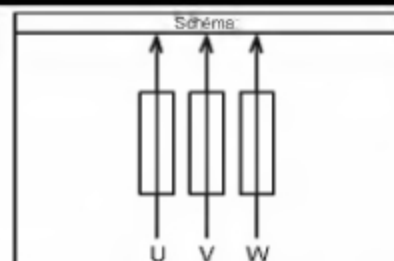

Značení:	Katalogové číslo:	Značení dle PNE:
<b>PVRIS 3x250 3.1.2</b>	<b>1110 3.1.2</b>	<b>SV101/N SS1S</b>
Připojení vodičů:	Rozměr:	Popis:
Přívod: Do 240 mm <sup>2</sup> Cu Al Odvod: Do 120 mm <sup>2</sup> Cu Al	Výška: 600 mm Hloubka: 240 mm Šířka: 390 mm	Standardní skříň. 2x vývodka v horní části 1x vývodka v dolní části

### PVRIS 3x250 „W“

Rozpojovací a jistící skříň pro jištění částí venkovních (vzdušných) vedení, s jednou sadou pojistkových spodků velikosti 01 do 250 A a připojením na „W“ svorky.

Jmenovité napětí:	500 V
Jmenovitý kmitočet:	50 Hz
Jmenovitý proud:	250 A
Stupeň krytí:	IP 44
Zkratová odolnost:	35 kA

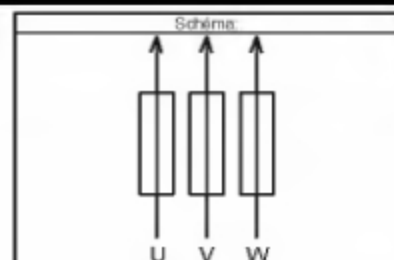

Značení:	Katalogové číslo:	Značení dle PNE:
<b>PVRIS 3x250 3.1.2 „W“</b>	<b>1112 3.1.2</b>	<b>SV101/N SW1W</b>
Připojení vodičů:	Rozměr:	Popis:
Přívod: Do 240 mm <sup>2</sup> Cu Al Odvod: Do 120 mm <sup>2</sup> Cu Al	Výška: 600 mm Hloubka: 240 mm Šířka: 390 mm	Standardní skříň. 2x vývodka v horní části 1x vývodka v dolní části

### PVRIS 6x250

Rozpojovací a jistící skříň pro jistění částí venkovních (vzdušných) vedení, s dvěma sadami pojistkových spodků velikosti 01 do 250 A a připojením na kabelová oka.

Jmenovité napětí:	500 V
Jmenovitý kmitočet:	50 Hz
Jmenovitý proud:	250 A
Stupeň krytí:	IP 44
Zkratová odolnost:	35 kA

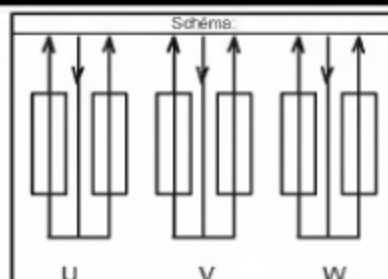

Značení:	Katalogové číslo:	Značení dle PNE:
<b>PVRIS 6x250 3.1.2</b>	<b>1120 3.1.2</b>	<b>SV201/N SS1S</b>
Připojení vodičů:	Rozměr:	Popis:
Přívod: Do 120 mm <sup>2</sup> Cu Al Odvod: Do 120 mm <sup>2</sup> Cu Al	Výška: 600 mm Hloubka: 240 mm Šířka: 390 mm	Standardní skříň s vývody a přívodem z horní části. 3x vývodka v horní části

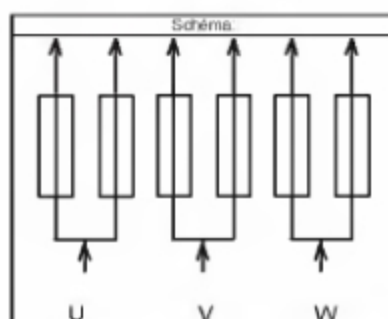

Značení:	Katalogové číslo:	Značení dle PNE:
<b>PVRIS 6x250 3.1.2</b>	<b>1121 3.1.2</b>	<b>SV201/N SS1S</b>
Připojení vodičů:	Rozměr:	Popis:
Přívod: Do 240 mm <sup>2</sup> Cu Al Odvod: Do 120 mm <sup>2</sup> Cu Al	Výška: 600 mm Hloubka: 240 mm Šířka: 390 mm	Standardní skříň. 3x vývodka v horní části 2x vývodka v dolní části

Značení:	Katalogové číslo:	Značení dle PNE:
<b>PVRIS 6x250 4.1.2</b>	<b>1121 4.1.2</b>	<b>SV201/N SS1S</b>
Připojení vodičů:	Rozměr:	Popis:
Přívod: Do 240 mm <sup>2</sup> Cu Al Odvod: Do 120 mm <sup>2</sup> Cu Al	Výška: 700 mm Hloubka: 240 mm Šířka: 390 mm	Zvýšená varianta standardní skříň. 3x vývodka v horní části 2x vývodka v dolní části

### PVRIS 6x250 „W“

Rozpojovací a jistící skříň pro jistění částí venkovních (vzdušných) vedení, s dvěma sadami pojistkových spodků velikosti 01 do 250 A a připojením na „W“ svorky.

Jmenovité napětí:	500 V
Jmenovitý kmitočet:	50 Hz
Jmenovitý proud:	250 A
Stupeň krytí:	IP 44
Zkratová odolnost:	35 kA

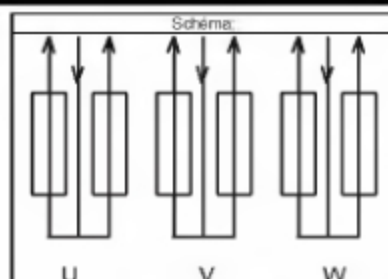

Značení:	Katalogové číslo:	Značení dle PNE:
<b>PVRIS 6x250 3.1.2 „W“</b>	<b>1122 3.1.2</b>	<b>SV201/N SW1W</b>
Připojení vodičů:	Rozměr:	Popis:
Přívod: Do 120 mm <sup>2</sup> Cu Al Odvod: Do 120 mm <sup>2</sup> Cu Al	Výška: 600 mm Hloubka: 240 mm Šířka: 390 mm	Standardní skříň s vývody a přívodem z horní části. 3x vývodka v horní části

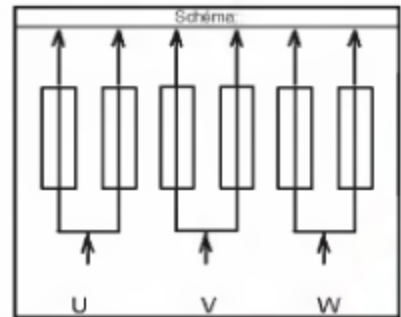

Značení:	Katalogové číslo:	Značení dle PNE:
<b>PVRIS 6x250 3.1.2 „W“</b>	<b>1123 3.1.2</b>	<b>SV201/N SD1W</b>
Připojení vodičů:	Rozměr:	Popis:
Přívod: Do 240 mm <sup>2</sup> Cu Al Odvod: Do 120 mm <sup>2</sup> Cu Al	Výška: 600 mm Hloubka: 240 mm Šířka: 390 mm	Standardní skříň. 3x vývodka v horní části 2x vývodka v dolní části

Značení:	Katalogové číslo:	Značení dle PNE:
<b>PVRIS 6x250 4.1.2 „W“</b>	<b>1123 4.1.2</b>	<b>SV201/N SD1W</b>
Připojení vodičů:	Rozměr:	Popis:
Přívod: Do 240 mm <sup>2</sup> Cu Al Odvod: Do 120 mm <sup>2</sup> Cu Al	Výška: 700 mm Hloubka: 240 mm Šířka: 390 mm	Zvýšená varianta standardní skříň. 3x vývodka v horní části 2x vývodka v dolní části

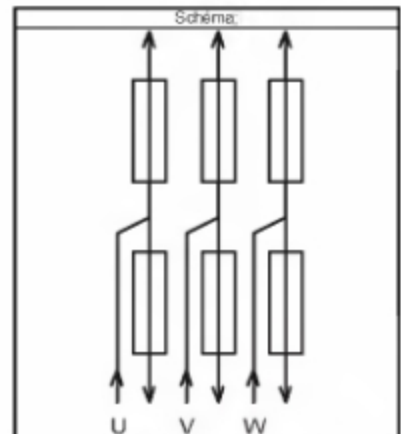

Značení:	Katalogové číslo:	Značení dle PNE:
<b>PVRIS 6x250/N 4.1.2 „W“</b>	<b>1124 4.1.2</b>	<b>SV201/N SW1W</b>
Připojení vodičů:	Rozměr:	Popis:
Přívod: Do 240 mm <sup>2</sup> Cu Al Odvod: Do 120 mm <sup>2</sup> Cu Al	Výška: 700 mm Hloubka: 240 mm Šířka: 390 mm	Skříň s pojistkami uspořádanými nad sebou. 3x vývodka v horní části 2x vývodka v dolní části

Značení:	Katalogové číslo:	Značení dle PNE:
<b>PVRIS 6x250/N 5.1.2 „W“</b>	<b>1124 5.1.2</b>	<b>SV201/N SW1W</b>
Připojení vodičů:	Rozměr:	Popis:
Přívod: Do 240 mm <sup>2</sup> Cu Al Odvod: Do 120 mm <sup>2</sup> Cu Al	Výška: 900 mm Hloubka: 240 mm Šířka: 390 mm	Skříň s pojistkami uspořádanými nad sebou. 3x vývodka v horní části 2x vývodka v dolní části

### PVRIS 9x250

Rozpojovací a jističí skříň pro jistění částí venkovních (vzdušných) vedení, se třemi sadami pojistkových spodků velikosti 01 do 250 A a připojením na kabelová oka.

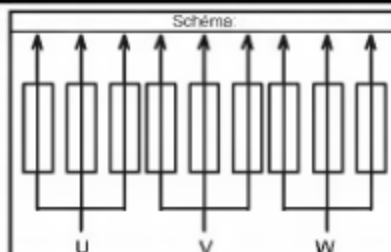

Jmenovité napětí:	500 V
Jmenovitý kmitočet:	50 Hz
Jmenovitý proud:	250 A
Stupeň krytí:	IP 44
Zkratová odolnost:	35 kA

Značení:	Katalogové číslo:	Značení dle PNE:
<b>PVRIS 9x250 3.1.3</b>	<b>1170 3.1.3</b>	<b>SV301/N SS1S</b>
Připojení vodičů:	Rozměr:	Popis:
Přívod: Do 240 mm <sup>2</sup> Cu Al Odvod: Do 120 mm <sup>2</sup> Cu Al	Výška: 600 mm Hloubka: 240 mm Šířka: 550 mm	Standardní skříň. 3x vývodka v horní části 2x vývodka v dolní části

Značení:	Katalogové číslo:	Značení dle PNE:
<b>PVRIS 9x250 4.1.3</b>	<b>1170 4.1.3</b>	<b>SV301/N SS1S</b>
Připojení vodičů:	Rozměr:	Popis:
Přívod: Do 240 mm <sup>2</sup> Cu Al Odvod: Do 120 mm <sup>2</sup> Cu Al	Výška: 700 mm Hloubka: 240 mm Šířka: 550 mm	Zvýšené provedení standardní skříně. 3x vývodka v horní části 2x vývodka v dolní části

### PVRIS 9x250 „W“

Rozpojovací a jističí skříň pro jistění částí venkovních (vzdušných) vedení, se třemi sadami pojistkových spodků velikosti 01 do 250 A a připojením na „W“ svorky.

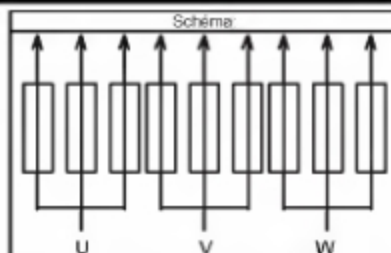

Jmenovité napětí:	500 V
Jmenovitý kmitočet:	50 Hz
Jmenovitý proud:	250 A
Stupeň krytí:	IP 44
Zkratová odolnost:	35 kA

Značení:	Katalogové číslo:	Značení dle PNE:
<b>PVRIS 9x250 3.1.3 „W“</b>	<b>1172 3.1.3</b>	<b>SV301/N SD1W</b>
Připojení vodičů:	Rozměr:	Popis:
Přívod: Do 240 mm <sup>2</sup> Cu Al Odvod: Do 120 mm <sup>2</sup> Cu Al	Výška: 600 mm Hloubka: 240 mm Šířka: 550 mm	Standardní skříň. 3x vývodka v horní části 2x vývodka v dolní části

Značení:	Katalogové číslo:	Značení dle PNE:
<b>PVRIS 9x250 4.1.3 „W“</b>	<b>1172 4.1.3</b>	<b>SV301/N SD1W</b>
Připojení vodičů:	Rozměr:	Popis:
Přívod: Do 240 mm <sup>2</sup> Cu Al Odvod: Do 120 mm <sup>2</sup> Cu Al	Výška: 700 mm Hloubka: 240 mm Šířka: 550 mm	Zvýšené provedení standardní skříně. 3x vývodka v horní části 2x vývodka v dolní části

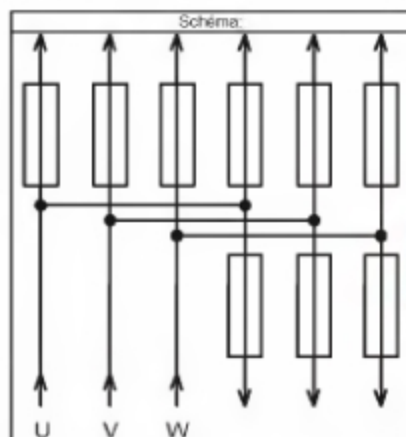

Značení:	Katalogové číslo:	Značení dle PNE:
<b>PVRIS 9x250 5.1.3 „W“</b>	<b>1173 5.1.3</b>	<b>SV301/N SD1W</b>
Připojení vodičů:	Rozměr:	Popis:
Přívod: Do 240 mm <sup>2</sup> Cu Al Odvod: Do 120 mm <sup>2</sup> Cu Al	Výška: 900 mm Hloubka: 240 mm Šířka: 550 mm	Skříň s pojistkami uspořádanými nad sebou. 3x vývodka v horní části 2x vývodka v dolní části

#### PVRIS 12x250 „W“

Rozpojovací a jističí skříň pro jištění částí venkovních (vzdušných) vedení, se čtyřmi sadami pojistkových spodků velikosti 01 do 250 A a připojením na „W“ svorky.

Jmenovité napětí:	500 V
Jmenovitý kmitočet:	50 Hz
Jmenovitý proud:	250 A
Stupeň krytí:	IP 44
Zkratová odolnost:	35 kA

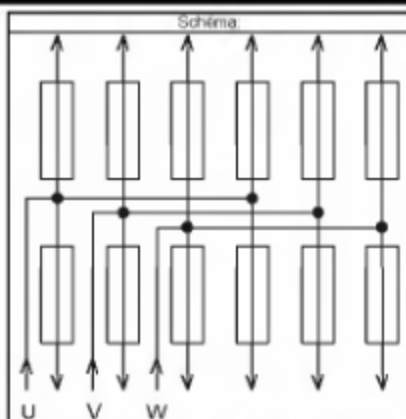

Značení:	Katalogové číslo:	Značení dle PNE:
<b>PVRIS 12x250 5.1.3 „W“</b>	<b>1174 5.1.3</b>	<b>SV401/N SD1W</b>
Připojení vodičů:	Rozměr:	Popis:
Přívod: Do 240 mm <sup>2</sup> Cu Al Odvod: Do 120 mm <sup>2</sup> Cu Al	Výška: 900 mm Hloubka: 240 mm Šířka: 550 mm	Skříň s pojistkami uspořádanými nad sebou. 3x vývodka v horní části 2x vývodka v dolní části

Montážní postupy a příklady k objednání jsou popsány v katalogovém listu 0A Stavebnice 3D

**OBJEDNÁVKY** směrujte přímo na výrobce nebo na doporučeného prodejce.

**ELPLAST-KPZ Rokycany, spol. s r. o.**, <http://www.elplast-kpz.cz>

Tel./fax: 371 796 301, 371 796 599, E-mail: [info@elplast-kpz.cz](mailto:info@elplast-kpz.cz)

Mlečice 45, 338 08 Zbiroh

## Kabelové přípojkové skříně PPS 3D

### Technický popis:

Skříně jsou řešeny jako stavebnice z jednotlivých komponentů o rozměrech výšky 300, 500, 600, 700 a 900 mm, šířky 290, 390 a 550 mm a hloubky 240 a 350 mm. Jednotlivé komponenty jsou z plastické hmoty Prepreg (SMC), schválené EZÚ a Technickým ústavem požární ochrany jako nesnadno hořlavé - třídy „B“ s úpravou pro expozici na povětrnosti a vhodnými vlastnostmi pro elektrotechniku.

Skříně PPS 3D jsou určeny pro koncové nebo průběžné připojení a jištění vedení odběrných míst v kabelové síti NN. Lze je osazovat do výklenků ve zdivu, na sokl jako volně stojící pilíř a kombinovat především s elektroměrovými rozvaděči 3D vedle i nad sebou. Zamykání skříní je na energetický zámek.

2A

### PPS 3x160

Kabelová přípojková skříň pro připojení jednoho odběrného místa do 160 A, s ukončením přívodních a vývodních vodičů kabelovými oky.

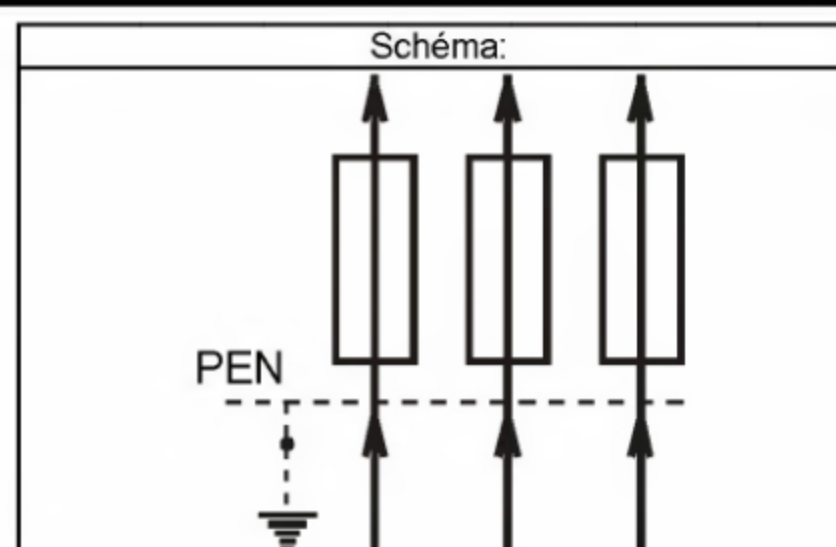

<b>Jmenovité napětí:</b>	500 V
<b>Jmenovitý kmitočet:</b>	50 Hz
<b>Jmenovitý proud:</b>	160 A
<b>Stupeň krytí:</b>	IP 44
<b>Zkratová odolnost:</b>	25 kA

Značení:	Katalogové číslo:	Značení dle PNE:
PPS 3x160 3.1.1 vestavná	2030 3.1.1	SS100/N VS1S
PPS 3x160 33.1.1 pilíř	2230 33.1.1	SS100/N KS1S
PPS 3x160 3.1.1 na sokl	2430 3.1.1	SS100/N PS1S
Připojení vodičů:	Rozměr skříně:	Popis:
<b>Přívod:</b> Smyčkově do 240 mm <sup>2</sup> Cu Al <b>Odvod:</b> Do 50 mm <sup>2</sup> Cu Al	<b>Výška:</b> 600 mm <b>Hloubka:</b> 240 mm <b>Šířka:</b> 290 mm	Zúžené provedení standardní skříně. Skříň je vhodná i pro kombinování s elektroměrovými rozvaděči, zejména pro umístění pod rozvaděč PER 1 3D, jak do zdiva, tak na sokl.
Pro sokl typ: <b>SO x.1.1</b> Kat.č.: <b>8200 x.1.1</b>		

Značení:	Katalogové číslo:	Značení dle PNE:
PPS 3x160 3.1.2 vestavná	2030 3.1.2	SS100/N VS1S
PPS 3x160 33.1.2 pilíř	2230 33.1.2	SS100/N KS1S
PPS 3x160 3.1.2 na sokl	2430 3.1.2	SS100/N PS1S
Připojení vodičů:	Rozměr skříně:	Popis:
<b>Přívod:</b> Smyčkově do 240 mm <sup>2</sup> Cu Al <b>Odvod:</b> Do 50 mm <sup>2</sup> Cu Al	<b>Výška:</b> 600 mm <b>Hloubka:</b> 240 mm <b>Šířka:</b> 390 mm	Standardní skříň. Skříň je vhodná i pro kombinování s elektroměrovými rozvaděči, jak do zdiva, tak na sokl.
Pro sokl typ: <b>SO x.1.2</b> Kat.č.: <b>8200 x.1.2</b>		

### PPS 3x160 „W“

Kabelová přípojková skříň pro připojení jednoho odběrného místa do 160 A, s ukončením přívodních na „W“ svorky a vývodních vodičů na „H“ svorkách.

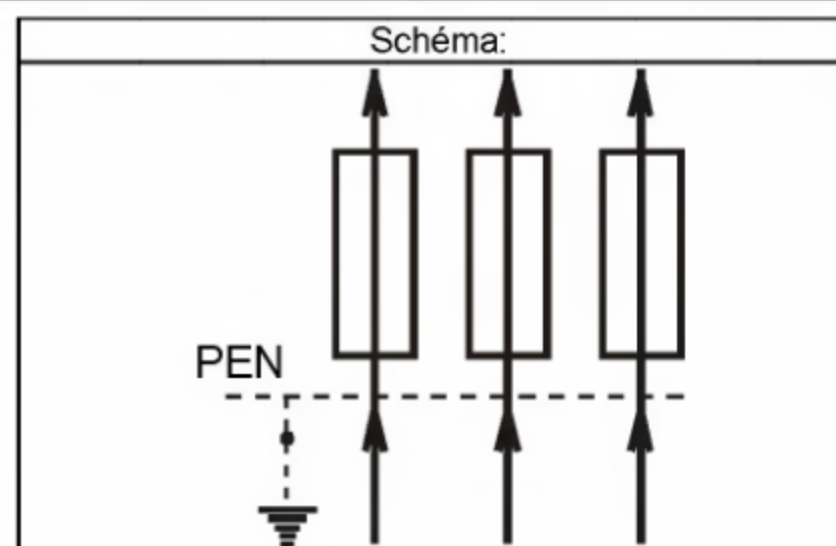

<b>Jmenovité napětí:</b>	500 V
<b>Jmenovitý kmitočet:</b>	50 Hz
<b>Jmenovitý proud:</b>	160 A
<b>Stupeň krytí:</b>	IP 44
<b>Zkratová odolnost:</b>	25 kA

Značení:	Katalogové číslo:	Značení dle PNE:
PPS 3x160 3.1.1 „W“ vestavná	2032 3.1.1	SS100/N VE1P
PPS 3x160 33.1.1 „W“ piliř	2232 33.1.1	SS100/N KE1P
PPS 3x160 3.1.1 „W“ na sokl	2432 3.1.1	SS100/N PE1P
Připojení vodičů:	Rozměr skříně:	Popis:
Přívod: Smyčkově do 240 mm <sup>2</sup> Cu Al Odvod: Do 50 mm <sup>2</sup> Cu Al	Výška: 600 mm Hloubka: 240 mm Šířka: 290 mm	Zúžené provedení standardní skříně. Skříně je vhodná i pro kombinování s elektroměrovými rozvaděči, zejména pro umístění pod rozvaděč PER 1 3D, jak do zdíva, tak na sokl.
Pro sokl typ: SO x.1.1	Kat.č: 8200 x.1.1	

Značení:	Katalogové číslo:	Značení dle PNE:
PPS 3x160 3.1.2 „W“ vestavná	2032 3.1.2	SS100/N VE1P
PPS 3x160 33.1.2 „W“ piliř	2232 33.1.2	SS10/N KE1P
PPS 3x160 3.1.2 „W“ na sokl	2432 3.1.2	SS100/N PE1P
Připojení vodičů:	Rozměr skříně:	Popis:
Přívod: Smyčkově do 240 mm <sup>2</sup> Cu Al Odvod: Do 50 mm <sup>2</sup> Cu Al	Výška: 600 mm Hloubka: 240 mm Šířka: 390 mm	Standardní skříně. Skříně je vhodná i pro kombinování s elektroměrovými rozvaděči, jak do zdíva, tak na sokl.
Pro sokl typ: SO x.1.2	Kat.č: 8200 x.1.2	

### PPS 6x160

Kabelová přípojková skříně pro připojení dvou odběrných míst do 160 A, s ukončením přívodních a vývodních vodičů kabelovými oky.

Jmenovité napětí:	500 V
Jmenovitý kmitočet:	50 Hz
Jmenovitý proud:	160 A
Stupeň krytí:	IP 44
Zkratová odolnost:	25 kA

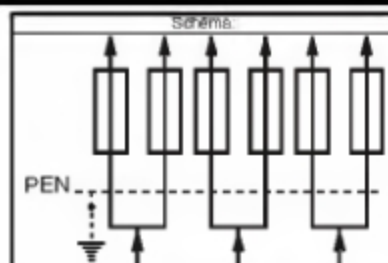

Značení:	Katalogové číslo:	Značení dle PNE:
PPS 6x160 3.1.1 vestavná	2040 3.1.1	SS200/N VS1S
PPS 6x160 33.1.1 piliř	2240 33.1.1	SS200/N KS1S
PPS 6x160 3.1.1 na sokl	2440 3.1.1	SS200/N PS1S
Připojení vodičů:	Rozměr skříně:	Popis:
Přívod: Smyčkově do 240 mm <sup>2</sup> Cu Al Odvod: Do 50 mm <sup>2</sup> Cu Al	Výška: 600 mm Hloubka: 240 mm Šířka: 290 mm	Zúžené provedení standardní skříně. Skříně je vhodná i pro kombinování s elektroměrovými rozvaděči, zejména pro umístění pod rozvaděč PER 1 3D, jak do zdíva, tak na sokl.
Pro sokl typ: SO x.1.1	Kat.č: 8200 x.1.1	

Značení:	Katalogové číslo:	Značení dle PNE:
PPS 6x160 3.1.2 vestavná	2040 3.1.2	SS200/N VS1S
PPS 6x160 33.1.2 piliř	2240 33.1.2	SS200/N KS1S
PPS 6x160 3.1.2 na sokl	2440 3.1.2	SS200/N PS1S
Připojení vodičů:	Rozměr skříně:	Popis:
Přívod: Smyčkově do 240 mm <sup>2</sup> Cu Al Odvod: Do 50 mm <sup>2</sup> Cu Al	Výška: 600 mm Hloubka: 240 mm Šířka: 390 mm	Standardní skříně. Skříně je vhodná i pro kombinování s elektroměrovými rozvaděči, jak do zdíva, tak na sokl.
Pro sokl typ: SO x.1.2	Kat.č: 8200 x.1.2	

### PPS 6x160 „W“

Kabelová přípojková skříně pro připojení dvou odběrných míst do 160 A, s ukončením přívodních vodičů na „W“ svorkách a vývodních vodičů na „H“ svorkách.

Jmenovité napětí:	500 V
Jmenovitý kmitočet:	50 Hz
Jmenovitý proud:	160 A
Stupeň krytí:	IP 44
Zkratová odolnost:	25 kA

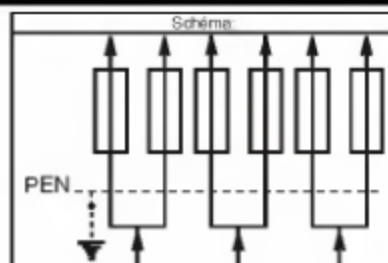

Značení:	Katalogové číslo:	Značení dle PNE:
PPS 6x160 3.1.1 „W“ vestavná	2042 3.1.1	SS200/N VE1P
PPS 6x160 33.1.1 „W“ piliř	2242 33.1.1	SS200/N KE1P
PPS 6x160 3.1.1 „W“ na sokl	2442 3.1.1	SS200/N PE1P
Připojení vodičů:	Rozměr skříně:	Popis:
Přívod: Smyčkově do 240 mm <sup>2</sup> Cu Al Odvod: Do 50 mm <sup>2</sup> Cu Al	Výška: 600 mm Hloubka: 240 mm Šířka: 290 mm	Zúžené provedení standardní skříně. Skříně je vhodná i pro kombinování s elektroměrovými rozvaděči, zejména pro umístění pod rozvaděč PER 1 3D, jak do zdíva, tak na sokl.
Pro sokl typ: SO x.1.1	Kat.č.: 8200 x.1.1	

Značení:	Katalogové číslo:	Značení dle PNE:
PPS 6x160 3.1.2 „W“ vestavná	2042 3.1.2	SS200/N VE1P
PPS 6x160 33.1.2 „W“ piliř	2242 33.1.2	SS200/N KE1P
PPS 6x160 3.1.2 „W“ na sokl	2442 3.1.2	SS200/N PE1P
Připojení vodičů:	Rozměr skříně:	Popis:
Přívod: Smyčkově do 240 mm <sup>2</sup> Cu Al Odvod: Do 50 mm <sup>2</sup> Cu Al	Výška: 600 mm Hloubka: 240 mm Šířka: 390 mm	Standardní skříně. Skříně je vhodná i pro kombinování s elektroměrovými rozvaděči, jak do zdíva, tak na sokl.
Pro sokl typ: SO x.1.2	Kat.č.: 8200 x.1.2	

2A

### PPS 9x160

Kabelová přípojková skříně pro připojení tří odběrných míst do 160 A, s ukončením přívodních a vývodních vodičů kabelovými oky.

Jmenovité napětí:	500 V
Jmenovitý kmitočet:	50 Hz
Jmenovitý proud:	160 A
Stupeň krytí:	IP 44
Zkratová odolnost:	25 kA

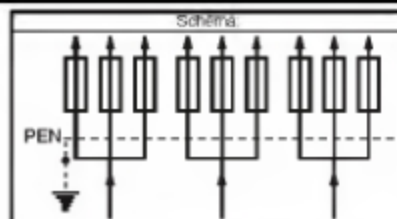

Značení:	Katalogové číslo:	Značení dle PNE:
PPS 9x160 3.1.2 vestavná	2050 3.1.2	SS300/N VS1S
PPS 9x160 33.1.2 piliř	2250 33.1.2	SS300/N KS1S
PPS 9x160 3.1.2 na sokl	2450 3.1.2	SS300/N PS1S
Připojení vodičů:	Rozměr skříně:	Popis:
Přívod: Smyčkově do 240 mm <sup>2</sup> Cu Al Odvod: Do 50 mm <sup>2</sup> Cu Al	Výška: 600 mm Hloubka: 240 mm Šířka: 390 mm	Standardní skříně. Skříně je vhodná i pro kombinování s elektroměrovými rozvaděči, jak do zdíva, tak na sokl.
Pro sokl typ: SO x.1.2	Kat.č.: 8200 x.1.2	

### PPS 9x160 „W“

Kabelová přípojková skříně pro připojení tří odběrných míst do 160 A, s ukončením přívodních vodičů na „W“ svorkách a vývodních vodičů na „H“ svorkách.

Jmenovité napětí:	500 V
Jmenovitý kmitočet:	50 Hz
Jmenovitý proud:	160 A
Stupeň krytí:	IP 44
Zkratová odolnost:	25 kA

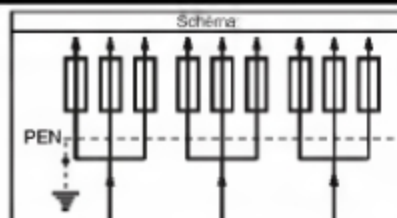

Značení:	Katalogové číslo:	Značení dle PNE:
PPS 9x160 3.1.2 „W“ vestavná	2052 3.1.2	SS300/N VE1P
PPS 9x160 33.1.2 „W“ piliř	2252 33.1.2	SS300/N KE1P
PPS 9x160 3.1.2 „W“ na sokl	2452 3.1.2	SS300/N PE1P
Připojení vodičů:	Rozměr skříně:	Popis:
Přívod: Smyčkově do 240 mm <sup>2</sup> Cu Al Odvod: Do 50 mm <sup>2</sup> Cu Al	Výška: 600 mm Hloubka: 240 mm Šířka: 390 mm	Standardní skříně. Skříně je vhodná i pro kombinování s elektroměrovými rozvaděči, jak do zdíva, tak na sokl.
Pro sokl typ: SO x.1.2	Kat.č.: 8200 x.1.2	

### PPS 12x160

Kabelová přípojková skříň pro připojení čtyř odběrných míst do 160 A, s ukončením přívodních a vývodních vodičů kabelovými oky.

Jmenovité napětí:	500 V
Jmenovitý kmitočet:	50 Hz
Jmenovitý proud:	160 A
Stupeň krytí:	IP 44
Zkratová odolnost:	25 kA

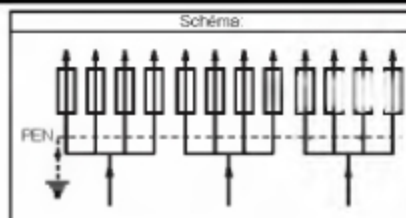

Značení:	Katalogové číslo:	Značení dle PNE:
PPS 12x160 3.1.3 vestavná	2020 3.1.3	SS400/N VS1S
PPS 12x160 33.1.3 piliř	2220 33.1.3	SS400/N KS1S
PPS 12x160 3.1.3 na sokl	2420 3.1.3	SS400/N PS1S
Připojení vodičů:	Rozměr skříně:	Popis:
Přívod: Smyčkově do 240 mm <sup>2</sup> Cu Al Odvod: Do 50 mm <sup>2</sup> Cu Al	Výška: 600 mm Hloubka: 240 mm Šířka: 550 mm	Rozšířené provedení standardní skříně. Skříň je vhodná i pro kombinování s elektroměrovými rozvaděči, zejména pro umístění pod rozvaděč PER 2 3D, jak do zdíva, tak na sokl.
Pro sokl typ: SO x.1.2	Kat.č: 8200 x.1.2	

### PPS 12x160 „W“

Kabelová přípojková skříň pro připojení čtyř odběrných míst do 160 A, s ukončením přívodních vodičů na „W“ svorkách a vývodních vodičů na „H“ svorkách.

Jmenovité napětí:	500 V
Jmenovitý kmitočet:	50 Hz
Jmenovitý proud:	160 A
Stupeň krytí:	IP 44
Zkratová odolnost:	25 kA

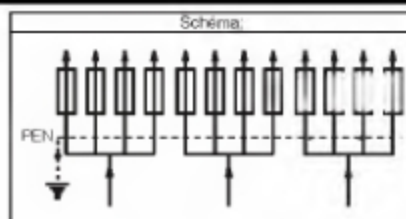

Značení:	Katalogové číslo:	Značení dle PNE:
PPS 12x160 3.1.3 „W“ vestavná	2022 3.1.3	SS400/N VE1P
PPS 12x160 33.1.3 „W“ piliř	2222 33.1.3	SS400/N KE1P
PPS 12x160 3.1.3 „W“ na sokl	2422 3.1.3	SS400/N PE1P
Připojení vodičů:	Rozměr skříně:	Popis:
Přívod: Smyčkově do 240 mm <sup>2</sup> Cu Al Odvod: Do 50 mm <sup>2</sup> Cu Al	Výška: 600 mm Hloubka: 240 mm Šířka: 550 mm	Rozšířené provedení standardní skříně. Skříň je vhodná i pro kombinování s elektroměrovými rozvaděči, zejména pro umístění pod rozvaděč PER 2 3D, jak do zdíva, tak na sokl.
Pro sokl typ: SO x.1.2	Kat.č: 8200 x.1.2	

### PPS 3x250

Kabelová přípojková skříň pro připojení jednoho odběrného místa do 250 A, s ukončením přívodních a vývodních vodičů kabelovými oky.

Jmenovité napětí:	500 V
Jmenovitý kmitočet:	50 Hz
Jmenovitý proud:	250 A
Stupeň krytí:	IP 44
Zkratová odolnost:	25 kA

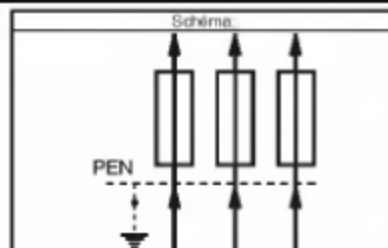

Značení:	Katalogové číslo:	Značení dle PNE:
PPS 3x250 3.1.1 vestavná	2060 3.1.1	SS101/N VS1S
PPS 3x250 33.1.1 piliř	2260 33.1.1	SS101/N KS1S
PPS 3x250 3.1.1 na sokl	2460 3.1.1	SS101/N PS1S
Připojení vodičů:	Rozměr skříně:	Popis:
Přívod: Smyčkově do 240 mm <sup>2</sup> Cu Al Odvod: Do 50 mm <sup>2</sup> Cu Al	Výška: 600 mm Hloubka: 240 mm Šířka: 290 mm	Zúžené provedení standardní skříně. Skříň je vhodná i pro kombinování s elektroměrovými rozvaděči, zejména pro umístění pod rozvaděč PER 1 3D, jak do zdíva, tak na sokl.
Pro sokl typ: SO x.1.1	Kat.č: 8200 x.1.1	

Značení:	Katalogové číslo:	Značení dle PNE:
<b>PPS 3x250 3.1.2 vestavná</b>	<b>2060 3.1.2</b>	<b>SS101/N VS1S</b>
<b>PPS 3x250 33.1.2 piliř</b>	<b>2260 33.1.2</b>	<b>SS101/N KS1S</b>
<b>PPS 3x250 3.1.2 na sokl</b>	<b>2460 3.1.2</b>	<b>SS101/N PS1S</b>
Připojení vodičů:	Rozměr skříňe:	Popis:
Přívod: Smyčkově do 240 mm <sup>2</sup> Cu Al Odvod: Do 50 mm <sup>2</sup> Cu Al	Výška: 600 mm Hloubka: 240 mm Šířka: 390 mm	Standardní skříň. Skříň je vhodná i pro kombinování s elektroměrovými rozvaděči, jak do zdíva, tak na sokl.
Pro sokl typ: SO x.1.2   Kat.č.: 8200 x.1.2	3 1 2	

### PPS 3x250 „W“

Kabelová přípojková skříň pro připojení jednoho odběrného místa do 250 A, s ukončením přívodních vodičů na „W“ svorkách a vývodních vodičů na kabelová oka.

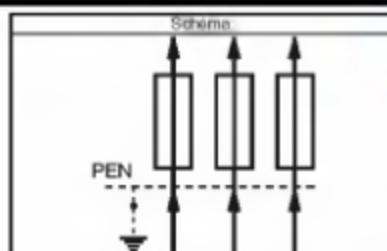

Jmenovité napětí:	500 V
Jmenovitý kmitočet:	50 Hz
Jmenovitý proud:	250 A
Stupeň krytí:	IP 44
Zkratová odolnost:	25 kA

Značení:	Katalogové číslo:	Značení dle PNE:
<b>PPS 3x250 3.1.1 „W“ vestavná</b>	<b>2062 3.1.1</b>	<b>SS101/N VF1S</b>
<b>PPS 3x250 33.1.1 „W“ piliř</b>	<b>2262 33.1.1</b>	<b>SS101/N KF1S</b>
<b>PPS 3x250 3.1.1 „W“ na sokl</b>	<b>2462 3.1.1</b>	<b>SS101/N PF1S</b>
Připojení vodičů:	Rozměr skříňe:	Popis:
Přívod: Smyčkově do 240 mm <sup>2</sup> Cu Al Odvod: Do 50 mm <sup>2</sup> Cu Al	Výška: 600 mm Hloubka: 240 mm Šířka: 290 mm	Zúžené provedení standardní skříňe. Skříň je vhodná i pro kombinování s elektroměrovými rozvaděči, zejména pro umístění pod rozvaděč PER 1 3D, jak do zdíva, tak na sokl.
Pro sokl typ: SO x.1.1   Kat.č.: 8200 x.1.1	3 1 1	

Značení:	Katalogové číslo:	Značení dle PNE:
<b>PPS 3x250 3.1.2 „W“ vestavná</b>	<b>2062 3.1.2</b>	<b>SS101/N VF1S</b>
<b>PPS 3x250 33.1.2 „W“ piliř</b>	<b>2262 33.1.2</b>	<b>SS101/N KFS</b>
<b>PPS 3x250 3.1.2 „W“ na sokl</b>	<b>2462 3.1.2</b>	<b>SS101/N PF1S</b>
Připojení vodičů:	Rozměr skříňe:	Popis:
Přívod: Smyčkově do 240 mm <sup>2</sup> Cu Al Odvod: Do 50 mm <sup>2</sup> Cu Al	Výška: 600 mm Hloubka: 240 mm Šířka: 390 mm	Standardní skříň. Skříň je vhodná i pro kombinování s elektroměrovými rozvaděči, jak do zdíva, tak na sokl.
Pro sokl typ: SO x.1.2   Kat.č.: 8200 x.1.2	3 1 2	

### PPS 6x250

Kabelová přípojková skříň pro připojení dvou odběrných míst do 250 A, s ukončením přívodních a vývodních vodičů kabelovými oky.

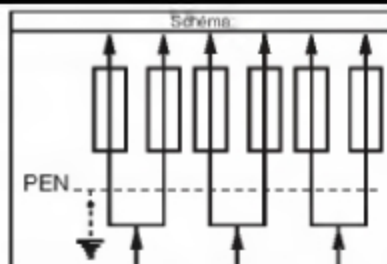

Jmenovité napětí:	500 V
Jmenovitý kmitočet:	50 Hz
Jmenovitý proud:	250 A
Stupeň krytí:	IP 44
Zkratová odolnost:	25 kA

Značení:	Katalogové číslo:	Značení dle PNE:
<b>PPS 6x250 3.1.2 vestavná</b>	<b>2080 3.1.2</b>	<b>SS201/N VS1S</b>
<b>PPS 6x250 33.1.2 piliř</b>	<b>2280 3.1.2</b>	<b>SS201/N KS1S</b>
<b>PPS 6x250 3.1.2 na sokl</b>	<b>2480 3.1.2</b>	<b>SS201/N PS1S</b>
Připojení vodičů:	Rozměr skříňe:	Popis:
Přívod: Smyčkově do 240 mm <sup>2</sup> Cu Al Odvod: Do 50 mm <sup>2</sup> Cu Al	Výška: 600 mm Hloubka: 240 mm Šířka: 390 mm	Standardní skříň. Skříň je vhodná i pro kombinování s elektroměrovými rozvaděči, jak do zdíva, tak na sokl.
Pro sokl typ: SO x.1.2   Kat.č.: 8200 x.1.2	3 1 2	

Značení:	Katalogové číslo:	Značení dle PNE:
<b>PPS 6x250 3.1.3 vestavná</b>	<b>2080 3.1.3</b>	<b>SS201/N VS1S</b>
<b>PPS 6x250 33.1.3 piliř</b>	<b>2280 33.1.3</b>	<b>SS201/N KS1S</b>
<b>PPS 6x250 3.1.3 na sokl</b>	<b>2480 3.1.3</b>	<b>SS201/N PS1S</b>
Připojení vodičů:	Rozměr skříňe:	Popis:
<b>Přívod:</b> Smyčkově do 240 mm <sup>2</sup> Cu Al <b>Odvod:</b> Do 50 mm <sup>2</sup> Cu Al	<b>Výška:</b> 600 mm <b>Hloubka:</b> 240 mm <b>Šířka:</b> 550 mm	Rozšířené provedení standardní skříňe. Skříň je vhodná i pro kombinování s elektroměrovými rozvaděči, zejména pro umístění pod rozvaděč PER 2 3D, jak do zdíva, tak na sokl.
Pro sokl typ: <b>SO x.1.3</b> Kat.č.: <b>8200 x.1.3</b>		

### PPS 6x250 „W“

Kabelová přípojková skříň pro připojení dvou odběrných míst do 250 A, s ukončením přívodních vodičů na „W“ svorkách a vývodních vodičů na kabelová oka.

<b>Jmenovité napětí:</b>	500 V
<b>Jmenovitý kmitočet:</b>	50 Hz
<b>Jmenovitý proud:</b>	250 A
<b>Stupeň krytí:</b>	IP 44
<b>Zkratová odolnost:</b>	25 kA

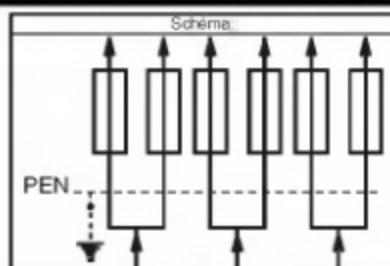

Značení:	Katalogové číslo:	Značení dle PNE:
<b>PPS 6x250 3.1.2 „W“ vestavná</b>	<b>2082 3.1.2</b>	<b>SS201/N VF1S</b>
<b>PPS 6x250 33.1.2 „W“ piliř</b>	<b>2282 33.1.2</b>	<b>SS201/N KF1S</b>
<b>PPS 6x250 3.1.2 „W“ na sokl</b>	<b>2482 3.1.2</b>	<b>SS201/N PF1S</b>
Připojení vodičů:	Rozměr skříňe:	Popis:
<b>Přívod:</b> Smyčkově do 240 mm <sup>2</sup> Cu Al <b>Odvod:</b> Do 50 mm <sup>2</sup> Cu Al	<b>Výška:</b> 600 mm <b>Hloubka:</b> 240 mm <b>Šířka:</b> 390 mm	Standardní skříň. Skříň je vhodná i pro kombinování s elektroměrovými rozvaděči, jak do zdíva, tak na sokl.
Pro sokl typ: <b>SO x.1.2</b> Kat.č.: <b>8200 x.1.2</b>		

Značení:	Katalogové číslo:	Značení dle PNE:
<b>PPS 6x250 3.1.3 „W“ vestavná</b>	<b>2082 3.1.3</b>	<b>SS201/N VF1S</b>
<b>PPS 6x250 33.1.3 „W“ piliř</b>	<b>2282 33.1.3</b>	<b>SS201/N KF1S</b>
<b>PPS 6x250 3.1.3 „W“ na sokl</b>	<b>2482 3.1.3</b>	<b>SS201/N PF1S</b>
Připojení vodičů:	Rozměr skříňe:	Popis:
<b>Přívod:</b> Smyčkově do 240 mm <sup>2</sup> Cu Al <b>Odvod:</b> Do 50 mm <sup>2</sup> Cu Al	<b>Výška:</b> 600 mm <b>Hloubka:</b> 240 mm <b>Šířka:</b> 550 mm	Rozšířené provedení standardní skříňe. Skříň je vhodná i pro kombinování s elektroměrovými rozvaděči, zejména pro umístění pod rozvaděč PER 2 3D, jak do zdíva, tak na sokl.
Pro sokl typ: <b>SO x.1.3</b> Kat.č.: <b>8200 x.1.3</b>		

### PPS 9x250

Kabelová přípojková skříň pro připojení tří odběrných míst do 250 A, s ukončením přívodních a vývodních vodičů kabelovými oky.

<b>Jmenovité napětí:</b>	500 V
<b>Jmenovitý kmitočet:</b>	50 Hz
<b>Jmenovitý proud:</b>	250 A
<b>Stupeň krytí:</b>	IP 44
<b>Zkratová odolnost:</b>	25 kA

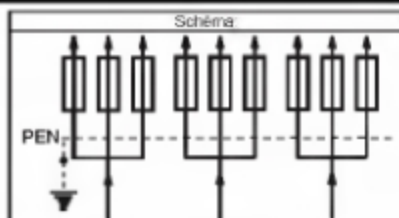

Značení:	Katalogové číslo:	Značení dle PNE:
<b>PPS 9x250 3.1.3 vestavná</b>	<b>2090 3.1.3</b>	<b>SS301/N VS1S</b>
<b>PPS 9x250 33.1.3 piliř</b>	<b>2290 33.1.3</b>	<b>SS301/N KS1S</b>
<b>PPS 9x250 3.1.3 na sokl</b>	<b>2490 3.1.3</b>	<b>SS301/N PS1S</b>
Připojení vodičů:	Rozměr skříňe:	Popis:
<b>Přívod:</b> Smyčkově do 240 mm <sup>2</sup> Cu Al <b>Odvod:</b> Do 50 mm <sup>2</sup> Cu Al	<b>Výška:</b> 600 mm <b>Hloubka:</b> 240 mm <b>Šířka:</b> 550 mm	Rozšířené provedení standardní skříňe. Skříň je vhodná i pro kombinování s elektroměrovými rozvaděči, zejména pro umístění pod rozvaděč PER 2 3D, jak do zdíva, tak na sokl.
Pro sokl typ: <b>SO x.1.3</b> Kat.č.: <b>8200 x.1.3</b>		

### PPS 9x250 „W“

Kabelová přípojková skříň pro připojení tří odběrných míst do 250 A, s ukončením přívodních vodičů na „W“ svorkách a vývodních vodičů na kabelová oka.

Jmenovité napětí:	500 V
Jmenovitý kmitočet:	50 Hz
Jmenovitý proud:	250 A
Stupeň krytí:	IP 44
Zkratová odolnost:	25 kA

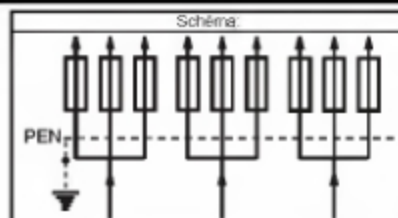

Značení:	Katalogové číslo:	Značení dle PNE:
PPS 9x250 3.1.3 „W“ vestavná	2092 3.1.3	SS301/N VF1S
PPS 9x250 33.1.3 „W“ piliř	2292 33.1.3	SS301/N KF1S
PPS 9x250 3.1.3 „W“ na sokl	2492 3.1.3	SS301/N PF1S
Připojení vodičů:	Rozměr skříně:	Popis:
Přívod: Smyčkově do 240 mm <sup>2</sup> Cu Al Odvod: Do 50 mm <sup>2</sup> Cu Al	Výška: 600 mm Hloubka: 240 mm Šířka: 550 mm	Rozšířené provedení standardní skříně. Skříň je vhodná i pro kombinování s elektroměrovými rozvaděči, zejména pro umístění pod rozvaděč PER 2 3D, jak do zdíva, tak na sokl.
Pro sokl typ: SO x.1.3	Kat.č.: 8200 x.1.3	

2A

### PPS 3x400

Kabelová přípojková skříň pro připojení jednoho odběrného místa do 400 A, s ukončením přívodních a vývodních vodičů kabelovými oky.

Jmenovité napětí:	500 V
Jmenovitý kmitočet:	50 Hz
Jmenovitý proud:	400 A
Stupeň krytí:	IP 44
Zkratová odolnost:	25 kA

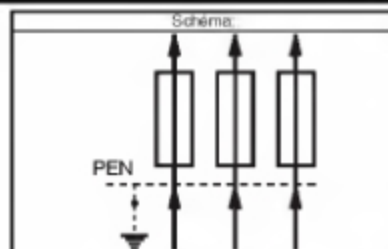

Značení:	Katalogové číslo:	Značení dle PNE:
PPS 3x400 3.1.2 vestavná	2070 3.1.2	SS102/N VS1S
PPS 3x400 33.1.2 piliř	2270 3.1.2	SS102/N KS1S
PPS 3x400 3.1.2 na sokl	2470 3.1.2	SS102/N PS1S
Připojení vodičů:	Rozměr skříně:	Popis:
Přívod: Smyčkově do 240 mm <sup>2</sup> Cu Al Odvod: Do 50 mm <sup>2</sup> Cu Al	Výška: 600 mm Hloubka: 240 mm Šířka: 390 mm	Standardní skříň. Skříň je vhodná i pro kombinování s elektroměrovými rozvaděči, jak do zdíva, tak na sokl.
Pro sokl typ: SO x.1.2	Kat.č.: 8200 x.1.2	

### PPS 3x400 „W“

Kabelová přípojková skříň pro připojení jednoho odběrného místa do 400 A, s ukončením přívodních vodičů na „W“ svorkách a vývodních vodičů na kabelová oka.

Jmenovité napětí:	500 V
Jmenovitý kmitočet:	50 Hz
Jmenovitý proud:	400 A
Stupeň krytí:	IP 44
Zkratová odolnost:	25 kA

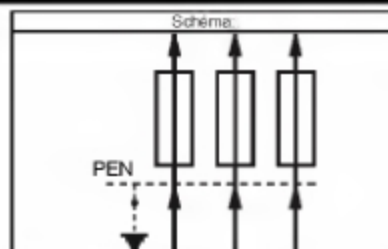

Značení:	Katalogové číslo:	Značení dle PNE:
PPS 3x400 3.1.2 „W“ vestavná	2072 3.1.2	SS102/N VF1S
PPS 3x400 33.1.2 „W“ piliř	2272 33.1.2	SS102/N KF1S
PPS 3x400 3.1.2 „W“ na sokl	2472 3.1.2	SS102/N PF1S
Připojení vodičů:	Rozměr skříně:	Popis:
Přívod: Smyčkově do 240 mm <sup>2</sup> Cu Al Odvod: Do 50 mm <sup>2</sup> Cu Al	Výška: 600 mm Hloubka: 240 mm Šířka: 390 mm	Standardní skříň. Skříň je vhodná i pro kombinování s elektroměrovými rozvaděči, jak do zdíva, tak na sokl.
Pro sokl typ: SO x.1.2	Kat.č.: 8200 x.1.2	

#### Vysvětlivky:

**Vestavná** – vestavnou skříní se rozumí skříní bez stříšky určená pro osazení do zdiva, nebo určená pro montáž na sokl mezi skříní na sokl se stříškou a sokl.

**Na sokl** – skříní na sokl se rozumí skříní se stříškou určená na sokl, nebo určená na vestavnou skříní namontovanou na soklu.

**Pilíř** – skříní pilíř se rozumí sestava skříně na sokl, soklu a základu, stanovená jako kompletní katalogová položka. Výšku soklu udává číslo „3“ na pozici č: 2 ve velikosti skříně ( \_ 3 \_ \_ ) v typu a katalogovém čísle skříně na sokl. V tomto případě je výška soklu 3 – 600 mm.

**X** – značka „x“ v typu soklu a katalogovém čísle soklu se nahrazuje číslicí 1-5, která udává výšku soklu. Sokl se v objednávce uvádí jako samostatná položka pouze je-li objednána skříní na sokl, nikoliv skříní pilíř.  
1 – 300 mm, 2 – 500 mm, 3 – 600 mm, 4 – 700 mm, 5 – 900 mm

**Montážní postupy a příklady k objednání** jsou popsány v katalogovém listu 0A Stavebnice 3D

---

**OBJEDNÁVKY** směřujte přímo na výrobce nebo na doporučeného prodejce.

**ELPLAST-KPZ Rokycany, spol. s r. o.**, <http://www.elplast-kpz.cz>

Tel./fax: 371 796 301, 371 796 599, E-mail: [elplast-kpz@iol.cz](mailto:elplast-kpz@iol.cz)

Mlečice 45, 338 08 Zbiroh

## Rozpojovací skříň PRS 3D s nejištěným přívodem

### Technický popis:

Skříňe jsou řešeny jako stavebnice z jednotlivých komponentů o rozměrech výšky 300, 500, 600, 700 a 900 mm, šířky 290, 390 a 550 mm a hloubky 240 a 390 mm. Jednotlivé komponenty jsou z plastické hmoty Prepreg (SMC), schválené EZÚ a Technickým ústavem požární ochrany jako nesnadno hořlavé - třídy „B“ s úpravou pro expozici na povětrnosti a vhodnými vlastnostmi pro elektrotechniku.

Skříňe PRS 3D jsou určeny pro jištění a rozpojení vedení v kabelové síti NN. Lze je osazovat do výklenků ve zdivu, na sokl jako volně stojící pilíř a kombinovat s ostatními rozvaděči 3D. Zamykání skříně je na energetický zámek.

3A

### PRS 2

Rozpojovací a jistící skříň s jedním přívodem na sběrný a dvěma vývody z pojistkových spodků velikosti 2 do 400 A s koncovým připojením kabelovými oky.

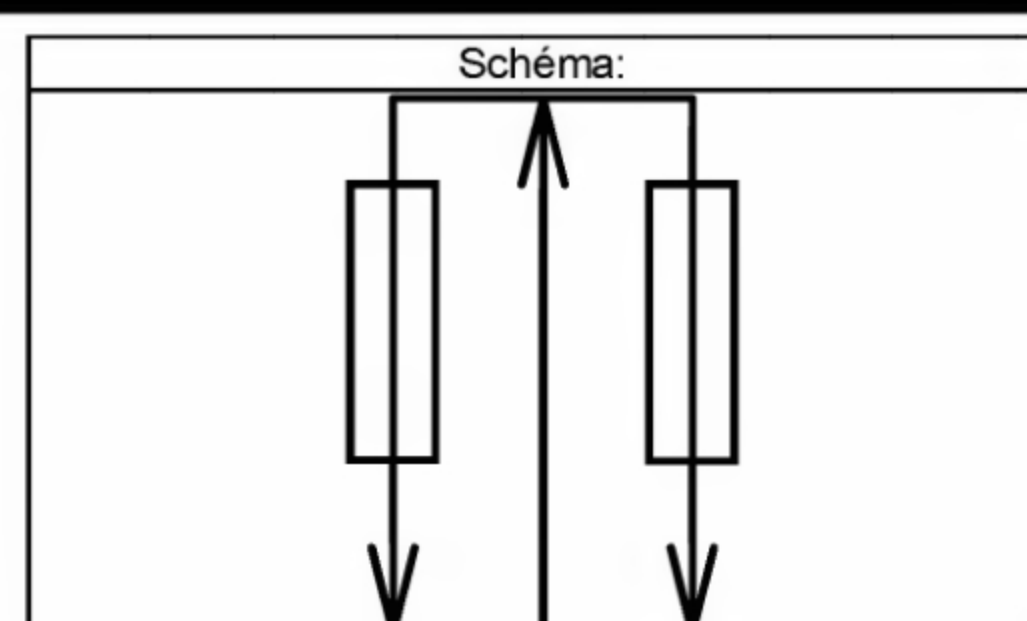

Jmenovité napětí:	500 V
Jmenovitý kmitočet:	50 Hz
Jmenovitý proud:	400 A
Stupeň krytí:	IP 44
Zkratová odolnost:	35 kA

Značení:	Katalogové číslo:	Značení dle PNE:
PRS 2 3.1.3 vestavná	3010 3.1.3	SR202/N VS11
PRS 2 33.1.3 pilíř	3210 33.1.3	SR202/N KS11
PRS 2 3.1.3 na sokl	3410 3.1.3	SR202/N PS11
Připojení vodičů:	Rozměr skříně:	Popis:
Přívod: Do 240 mm <sup>2</sup> Cu Al Odvod: Do 240 mm <sup>2</sup> Cu Al	Výška: 600 mm Hloubka: 240 mm Šířka: 550 mm	Standardní skříň.
Pro sokl typ: SO x.1.3	Kat.č.: 8200 x.1.3	

### PRS 2 „W“

Rozpojovací a jistící skříň s jedním přívodem na sběrný a dvěma vývody z pojistkových spodků velikosti 2 do 400 A s koncovým připojením na „W“ svorky.

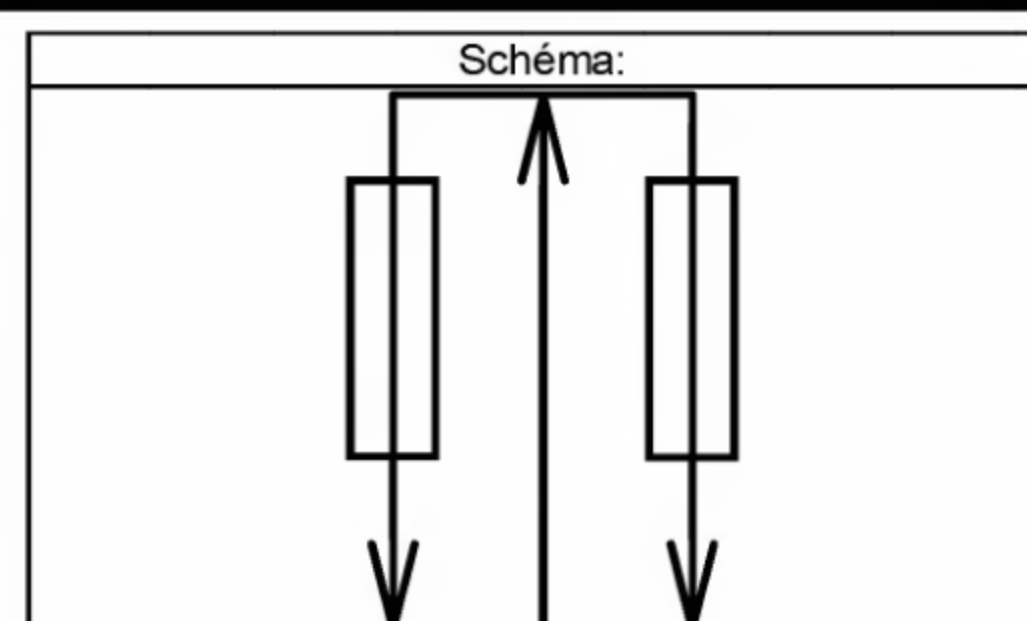

Jmenovité napětí:	500 V
Jmenovitý kmitočet:	50 Hz
Jmenovitý proud:	400 A
Stupeň krytí:	IP 44
Zkratová odolnost:	35 kA

Značení:	Katalogové číslo:	Značení dle PNE:
PRS 2 3.1.3 „W“ vestavná	3012 3.1.3	SR202/N VW11
PRS 2 3.1.3 „W“ na sokl	3212 33.1.3	SR202/N KW11
PRS 2 3.1.3 „W“ na sokl	3412 3.1.3	SR202/N PW11
Připojení vodičů:	Rozměr skříně:	Popis:
Přívod: Do 240 mm <sup>2</sup> Cu Al Odvod: Do 240 mm <sup>2</sup> Cu Al	Výška: 600 mm Hloubka: 240 mm Šířka: 550 mm	Standardní skříň.
Pro sokl typ: SO x.1.3	Kat.č.: 8200 x.1.3	

### PRS 3

Rozpojovací a jističí skříň s jedním přívodem na sběrný a třemi vývody z pojistkových spodků velikosti 2 do 400 A s koncovým připojením kabelovými oky.

Jmenovité napětí:	500 V
Jmenovitý kmitočet:	50 Hz
Jmenovitý proud:	400 A
Stupeň krytí:	IP 44
Zkratová odolnost:	35 kA

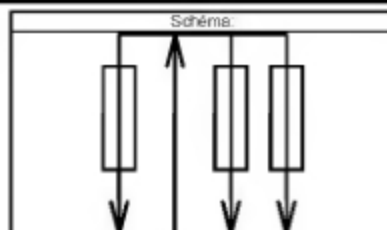

Značení:	Katalogové číslo:	Značení dle PNE:
<b>PRS 2 3.1.31 vestavná</b>	<b>3020 3.1.31</b>	<b>SR302/N VS11</b>
<b>PRS 2 33.1.31 pilíř</b>	<b>3220 33.1.31</b>	<b>SR302/N KS11</b>
<b>PRS 2 3.1.31 na sokl</b>	<b>3420 3.1.31</b>	<b>SR302/N PS11</b>
Připojení vodičů:		Popis:
Přívod: Do 240 mm <sup>2</sup> Cu Al	Výška: 600 mm	Standardní skříň.
Odvod: Do 240 mm <sup>2</sup> Cu Al	Hloubka: 240 mm	
Pro sokl typ: <b>SO x.1.31</b> Kat.č.: <b>8200 x.1.31</b>	Šířka: 840 mm (550+290)	
		3 1 31

### PRS 3 „W“

Rozpojovací a jističí skříň s jedním přívodem na sběrný a třemi vývody z pojistkových spodků velikosti 2 do 400 A s koncovým připojením na „W“ svorky.

Jmenovité napětí:	500 V
Jmenovitý kmitočet:	50 Hz
Jmenovitý proud:	400 A
Stupeň krytí:	IP 44
Zkratová odolnost:	35 kA

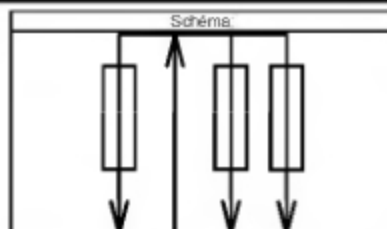

Značení:	Katalogové číslo:	Značení dle PNE:
<b>PRS 3 3.1.31 „W“ vestavná</b>	<b>3022 3.1.31</b>	<b>SR302/N VW11</b>
<b>PRS 3 33.1.31 „W“ pilíř</b>	<b>3222 33.1.31</b>	<b>SR302/N KW11</b>
<b>PRS 3 3.1.31 „W“ na sokl</b>	<b>3422 3.1.31</b>	<b>SR302/N PW11</b>
Připojení vodičů:		Popis:
Přívod: Do 240 mm <sup>2</sup> Cu Al	Výška: 600 mm	Standardní skříň.
Odvod: Do 240 mm <sup>2</sup> Cu Al	Hloubka: 240 mm	
Pro sokl typ: <b>SO x.1.31</b> Kat.č.: <b>8200 x.1.31</b>	Šířka: 840 mm (550+290)	
		3 1 31

### PRS 4-1

Rozpojovací a jističí skříň s jedním přívodem na sběrný a čtyřmi vývody z pojistkových spodků velikosti 2 do 400 A s koncovým připojením kabelovými oky.

Jmenovité napětí:	500 V
Jmenovitý kmitočet:	50 Hz
Jmenovitý proud:	400 A
Stupeň krytí:	IP 44
Zkratová odolnost:	35 kA

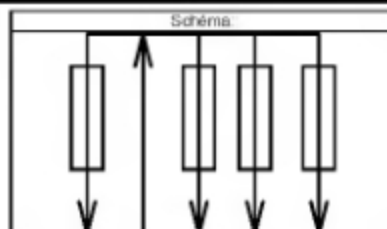

Značení:	Katalogové číslo:	Značení dle PNE:
<b>PRS 4-1 3.1.33 vestavná</b>	<b>3030 3.1.33</b>	<b>SR402/N VS11</b>
<b>PRS 4-1 33.1.33 pilíř</b>	<b>3230 33.1.33</b>	<b>SR402/N KS11</b>
<b>PRS 4-1 3.1.33 na sokl</b>	<b>3430 3.1.33</b>	<b>SR402/N PS11</b>
Připojení vodičů:		Popis:
Přívod: Do 240 mm <sup>2</sup> Cu Al	Výška: 600 mm	Standardní skříň.
Odvod: Do 240 mm <sup>2</sup> Cu Al	Hloubka: 240 mm	
Pro sokl typ: <b>SO x.1.33</b> Kat.č.: <b>8200 x.1.33</b>	Šířka: 1100 mm (550+550)	
		3 1 33

**PRS 4-1 „W“**

Rozpojovací a jističí skříň s jedním přívodem na sběrný a čtyřmi vývody z pojistkových spodků velikosti 2 do 400 A s koncovým připojením na „W“ svorky.

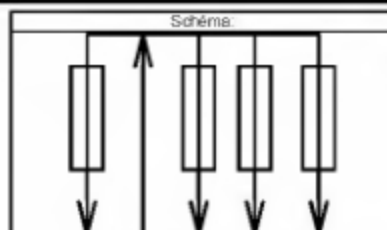

Jmenovité napětí:	500 V
Jmenovitý kmitočet:	50 Hz
Jmenovitý proud:	400 A
Stupeň krytí:	IP 44
Zkratová odolnost:	35 kA

Značení:	Katalogové číslo:	Značení dle PNE:
<b>PRS 4-1 3.1.33 „W“ vestavná</b>	<b>3032 3.1.33</b>	<b>SR402/N VW11</b>
<b>PRS 4-1 33.1.33 „W“ pilíř</b>	<b>3232 33.1.33</b>	<b>SR402/N KW11</b>
<b>PRS 4-1 3.1.33 „W“ na sokl</b>	<b>3432 3.1.33</b>	<b>SR402/N PW11</b>
Připojení vodičů:	Rozměr skříňe:	Popis:
Přívod: Do 240 mm <sup>2</sup> Cu Al Odvod: Do 240 mm <sup>2</sup> Cu Al	Výška: 600 mm Hloubka: 240 mm Šířka: 1100 mm (550+550)	Standardní skříň.
Pro sokl typ: <b>SO x.1.33</b> Kat.č: <b>8200 x.1.33</b>	<b>3</b> <b>1</b> <b>33</b>	

3A

**PRS 4-2**

Rozpojovací a jističí skříň s dvěma přívody na sběrný a čtyřmi vývody z pojistkových spodků velikosti 2 do 400 A s koncovým připojením kabelovými oky.

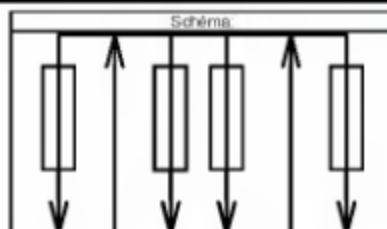

Jmenovité napětí:	500 V
Jmenovitý kmitočet:	50 Hz
Jmenovitý proud:	400 A
Stupeň krytí:	IP 44
Zkratová odolnost:	35 kA

Značení:	Katalogové číslo:	Značení dle PNE:
<b>PRS 4-2 3.1.33 vestavná</b>	<b>3040 3.1.33</b>	<b>SR402/N VS12</b>
<b>PRS 4-2 33.1.33 pilíř</b>	<b>3240 33.1.33</b>	<b>SR402/N KS12</b>
<b>PRS 4-2 3.1.33 na sokl</b>	<b>3440 3.1.33</b>	<b>SR402/N PS12</b>
Připojení vodičů:	Rozměr skříňe:	Popis:
Přívod: Do 240 mm <sup>2</sup> Cu Al Odvod: Do 240 mm <sup>2</sup> Cu Al	Výška: 600 mm Hloubka: 240 mm Šířka: 1100 mm (550+550)	Standardní skříň.
Pro sokl typ: <b>SO x.1.33</b> Kat.č: <b>8200 x.1.33</b>	<b>3</b> <b>1</b> <b>33</b>	

**PRS 4-2 „W“**

Rozpojovací a jističí skříň s dvěma přívody na sběrný a čtyřmi vývody z pojistkových spodků velikosti 2 do 400 A s koncovým připojením na „W“ svorky.

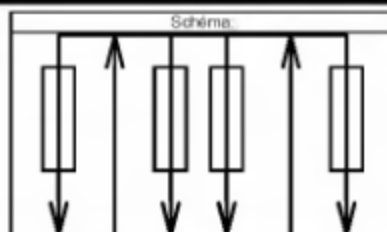

Jmenovité napětí:	500 V
Jmenovitý kmitočet:	50 Hz
Jmenovitý proud:	400 A
Stupeň krytí:	IP 44
Zkratová odolnost:	35 kA

Značení:	Katalogové číslo:	Značení dle PNE:
<b>PRS 4-2 3.1.33 „W“ vestavná</b>	<b>3042 3.1.33</b>	<b>SR402/N VW12</b>
<b>PRS 4-2 33.1.33 „W“ pilíř</b>	<b>3242 33.1.33</b>	<b>SR402/N KW12</b>
<b>PRS 4-2 3.1.33 „W“ na sokl</b>	<b>3442 3.1.33</b>	<b>SR402/N PW12</b>
Připojení vodičů:	Rozměr skříňe:	Popis:
Přívod: Do 240 mm <sup>2</sup> Cu Al Odvod: Do 240 mm <sup>2</sup> Cu Al	Výška: 600 mm Hloubka: 240 mm Šířka: 1100 mm (550+550)	Standardní skříň.
Pro sokl typ: <b>SO x.1.33</b> Kat.č: <b>8200 x.1.33</b>	<b>3</b> <b>1</b> <b>33</b>	

## PRS 5

Rozpojovací a jističí skříň s jedním přívodem na sběrný a pět vývodů z pojistkových spodků velikosti 2 do 400 A s koncovým připojením kabelovými oky.

Jmenovité napětí:	500 V
Jmenovitý kmitočet:	50 Hz
Jmenovitý proud:	400 A
Stupeň krytí:	IP 44
Zkratová odolnost:	35 kA

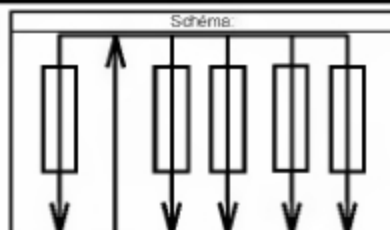

Značení:	Katalogové číslo:	Značení dle PNE:
<b>PRS 5 3.1.33 vestavná</b>	<b>3044 3.1.33</b>	<b>SR502/N VS11</b>
<b>PRS 5 33.1.33 piliř</b>	<b>3244 33.1.33</b>	<b>SR502/N KS11</b>
<b>PRS 5 3.1.33 na sokl</b>	<b>3444 3.1.33</b>	<b>SR502/N PS11</b>
Připojení vodičů:	Rozměr skříně:	Popis:
Přívod: Do 240 mm <sup>2</sup> Cu Al Odvod: Do 240 mm <sup>2</sup> Cu Al	Výška: 600 mm <b>3</b> Hloubka: 240 mm <b>1</b> Šířka: 1100 mm (550+550) <b>33</b>	Standardní skříň.
Pro sokl typ: <b>SO x.1.33</b> Kat.č: <b>8200 x.1.33</b>		

## PRS 5 „W“

Rozpojovací a jističí skříň s jedním přívodem na sběrný a pět vývodů z pojistkových spodků velikosti 2 do 400 A s koncovým připojením na „W“ svorky.

Jmenovité napětí:	500 V
Jmenovitý kmitočet:	50 Hz
Jmenovitý proud:	400 A
Stupeň krytí:	IP 44
Zkratová odolnost:	35 kA

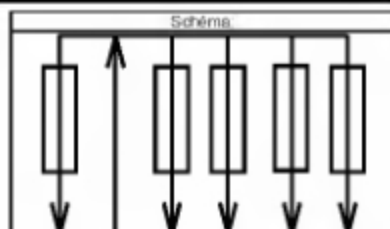

Značení:	Katalogové číslo:	Značení dle PNE:
<b>PRS 5 3.1.33 „W“ vestavná</b>	<b>3046 3.1.33</b>	<b>SR502/N VW11</b>
<b>PRS 5 33.1.33 „W“ piliř</b>	<b>3246 33.1.33</b>	<b>SR502/N KW11</b>
<b>PRS 5 3.1.33 „W“ na sokl</b>	<b>3446 3.1.33</b>	<b>SR502/N PW11</b>
Připojení vodičů:	Rozměr skříně:	Popis:
Přívod: Do 240 mm <sup>2</sup> Cu Al Odvod: Do 240 mm <sup>2</sup> Cu Al	Výška: 600 mm <b>3</b> Hloubka: 240 mm <b>1</b> Šířka: 1100 mm (550+550) <b>33</b>	Standardní skříň.
Pro sokl typ: <b>SO x.1.33</b> Kat.č: <b>8200 x.1.33</b>		

### Vysvětlivky:

- Vestavná** – vestavnou skříň se rozumí skříň bez stříšky určená pro osazení do zdi, nebo určená pro montáž na sokl mezi skříň na sokl se stříškou a sokl.
- Na sokl** – skříň na sokl se rozumí skříň se stříškou určená na sokl, nebo určená na vestavnou skříň namontovanou na soklu.
- Piliř** – skříň piliř se rozumí sestava skříně na sokl, soklu a základu, stanovená jako kompletní katalogová položka. Výšku soklu udává číslo „3“ na pozici č. 2 ve velikosti skříně ( \_ 3 \_ \_ ) v typu a katalogovém čísle skříně na sokl. V tomto případě je výška soklu 3 – 600 mm.
- X** – značka „x“ v typu soklu a katalogovém čísle soklu se nahrazuje číslicí 1-5, která udává výšku soklu. Sokl se v objednávce uvádí jako samostatná položka.  
1 – 300 mm, 2 – 500 mm, 3 – 600 mm, 4 – 700 mm, 5 – 900 mm

Montážní postupy a příklady k objednání jsou popsány v katalogovém listu 0A Stavebnice 3D

**OBJEDNÁVKY** směrujte přímo na výrobce nebo na doporučeného prodejce.

**ELPLAST-KPZ Rokycany, spol. s r. o.**, <http://www.elplast-kpz.cz>

Tel./fax: 371 796 301, 371 796 599, E-mail: [info@elplast-kpz.cz](mailto:info@elplast-kpz.cz)

Mlečice 45, 338 08 Zbiroh

## Rozpojovací skříně PRS 3D kombinované s nejištěným přívodem

### Technický popis:

Skříně jsou řešeny jako stavebnice z jednotlivých komponentů o rozměrech výšky 300, 500, 600, 700 a 900 mm, šířky 290, 390 a 550 mm a hloubky 240 a 390 mm. Jednotlivé komponenty jsou z plastické hmoty Prepreg (SMC), schválené EZÚ a Technickým ústavem požární ochrany jako nesnadno hořlavé - třídy „B“ s úpravou pro expozici na povětrnosti a vhodnými vlastnostmi pro elektrotechniku.

Skříně PRS 3D kombinované jsou určeny pro jištění a rozpojení vedení v kabelové síti NN. Lze je osazovat do výklenků ve zdivu, na sokl jako volně stojící pilíř a kombinovat s ostatními rozvaděči 3D. Zamykání skříní je na energetický zámek.

### PRS 2+6x160

Rozpojovací a jistící skříň s jedním přívodem na sběrný, dvěma vývody z pojistkových spodků velikosti 2 do 400 A a s dvěma vývody z pojistkových spodků velikosti 00 do 160 A s koncovým připojením kabelovými oky.

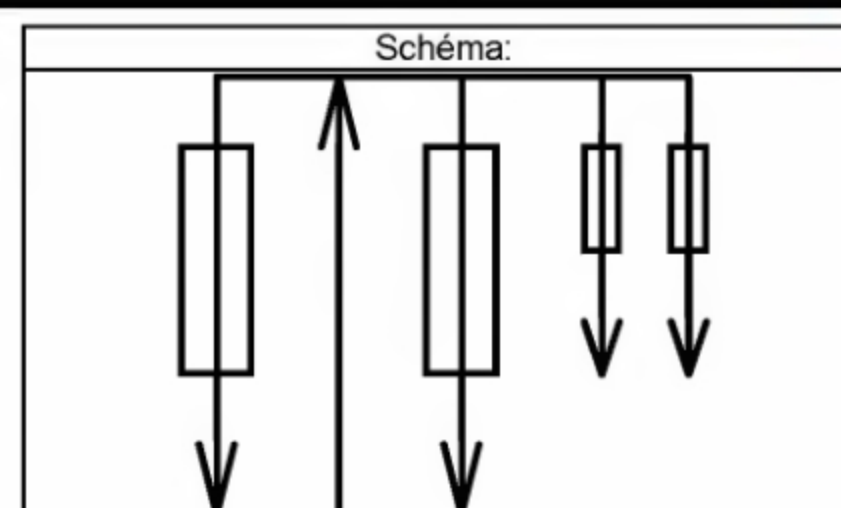

<b>Jmenovité napětí:</b>	500 V
<b>Jmenovitý kmitočet:</b>	50 Hz
<b>Jmenovitý proud:</b>	400 A
<b>Stupeň krytí:</b>	IP 44
<b>Zkratová odolnost:</b>	35 kA

Značení:	Katalogové číslo:	Značení dle PNE:
PRS 2+6x160 3.1.31 vestavná	3015 3.1.31	SR408/N VS11
PRS 2+6x160 33.1.31 pilíř	3215 33.1.31	SR408/N KS11
PRS 2+6x160 3.1.31 na sokl	3415 3.1.31	SR408/N PS11
Připojení vodičů:	Rozměr skříně:	Popis:
<b>Přívod:</b> Do 240 mm <sup>2</sup> Cu Al <b>Odvod:</b> Do 240/70 mm <sup>2</sup> Cu Al	<b>Výška:</b> 600 mm <b>Hloubka:</b> 240 mm <b>Šířka:</b> 840 mm (550+290)	Standardní skříň.
Pro sokl typ: <b>SO x.1.31</b> Kat.č.: <b>8200 x.1.31</b>	<b>3</b> <b>1</b> <b>31</b>	

### PRS 2+6x160 „W“

Rozpojovací a jistící skříň s jedním přívodem na sběrný, dvěma vývody z pojistkových spodků velikosti 2 do 400 A a s dvěma vývody z pojistkových spodků velikosti 00 do 160 A s koncovým připojením na „W“ a „V“ svorky.

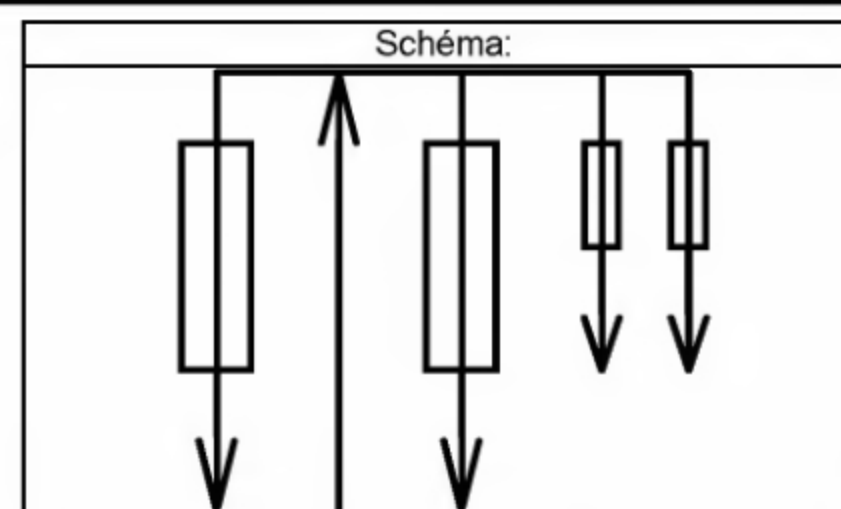

<b>Jmenovité napětí:</b>	500 V
<b>Jmenovitý kmitočet:</b>	50 Hz
<b>Jmenovitý proud:</b>	400 A
<b>Stupeň krytí:</b>	IP 44
<b>Zkratová odolnost:</b>	35 kA

Značení:	Katalogové číslo:	Značení dle PNE:
PRS 2+6x160 3.1.31 „W“ vestavná	3013 3.1.31	SR408/N VW11
PRS 2+6x160 33.1.31 „W“ pilíř	3213 33.1.31	SR408/N KW11
PRS 2+6x160 3.1.31 „W“ na sokl	3413 3.1.31	SR408/N PW11
Připojení vodičů:	Rozměr skříně:	Popis:
<b>Přívod:</b> Do 240 mm <sup>2</sup> Cu Al <b>Odvod:</b> Do 240/70 mm <sup>2</sup> Cu Al	<b>Výška:</b> 600 mm <b>Hloubka:</b> 240 mm <b>Šířka:</b> 840 mm (550+290)	Standardní skříň.
Pro sokl typ: <b>SO x.1.31</b> Kat.č.: <b>8200 x.1.31</b>	<b>3</b> <b>1</b> <b>31</b>	

### PRS 3+6x160

Rozpojovací a jističí skříň s jedním přívodem na sběrný, třemi vývody z pojistkových spodků velikosti 2 do 400 A a s dvěma vývody z pojistkových spodků velikosti 00 do 160 A s koncovým připojením kabelovými oky.

Jmenovité napětí:	500 V
Jmenovitý kmitočet:	50 Hz
Jmenovitý proud:	400 A
Stupeň krytí:	IP 44
Zkratová odolnost:	35 kA

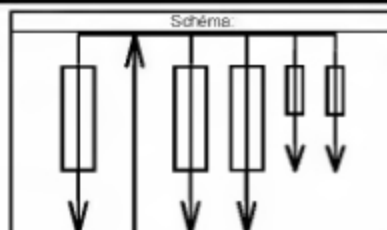

Značení:	Katalogové číslo:	Značení dle PNE:
PRS 3+6x160 3.1.33 vestavná	3016 3.1.33	SR508/N VS11
PRS 3+6x160 33.1.33 piliř	3216 33.1.33	SR508/N KS11
PRS 3+6x160 3.1.33 na sokl	3416 3.1.33	SR508/N PS11
Připojení vodičů:	Rozměr skříně:	Popis:
Přívod: Do 240 mm <sup>2</sup> Cu Al Odvod: Do 240/70 mm <sup>2</sup> Cu Al	Výška: 600 mm Hloubka: 240 mm Šířka: 1100 mm (550+550)	Standardní skříň.
Pro sokl typ: SO x.1.33 Kat.č.: 8200 x.1.33	<b>3</b> <b>1</b> <b>33</b>	

### PRS 3+6x160 „W“

Rozpojovací a jističí skříň s jedním přívodem na sběrný, třemi vývody z pojistkových spodků velikosti 2 do 400 A a s dvěma vývody z pojistkových spodků velikosti 00 do 160 A s koncovým připojením na „W“ a „V“ svorky.

Jmenovité napětí:	500 V
Jmenovitý kmitočet:	50 Hz
Jmenovitý proud:	400 A
Stupeň krytí:	IP 44
Zkratová odolnost:	35 kA

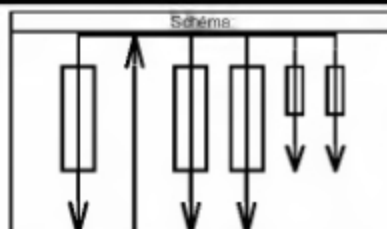

Značení:	Katalogové číslo:	Značení dle PNE:
PRS 3+6x160 3.1.33 „W“ vestavná	3014 3.1.33	SR508/N VW11
PRS 3+6x160 33.1.33 „W“ piliř	3214 33.1.33	SR508/N KW11
PRS 3+6x160 3.1.33 „W“ na sokl	3414 3.1.33	SR508/N PW11
Připojení vodičů:	Rozměr skříně:	Popis:
Přívod: Do 240 mm <sup>2</sup> Cu Al Odvod: Do 240/70 mm <sup>2</sup> Cu Al	Výška: 600 mm Hloubka: 240 mm Šířka: 1100 mm (550+550)	Standardní skříň.
Pro sokl typ: SO x.1.33 Kat.č.: 8200 x.1.33	<b>3</b> <b>1</b> <b>33</b>	

#### Vysvětlivky:

**Vestavná** – vestavnou skříní se rozumí skříň bez stříšky určená pro osazení do zdiva, nebo určená pro montáž na sokl mezi skříní na sokl se stříškou a sokl.

**Na sokl** – skříní na sokl se rozumí skříň se stříškou určená na sokl, nebo určená na vestavnou skříň namontovanou na soklu.

**Piliř** – skříní piliř se rozumí sestava skříně na sokl, soklu a základu, stanovená jako kompletní katalogová položka. Výšku soklu udává číslo „3“ na pozici č. 2 ve velikosti skříně ( \_ 3 \_ \_ ) v typu a katalogovém čísle skříně na sokl. V tomto případě je výška soklu 3 – 600 mm.

**X** – značka „x“ v typu soklu a katalogovém čísle soklu se nahrazuje číslicí 1-5, která udává výšku soklu. Sokl se v objednávce uvádí jako samostatná položka.

1 – 300 mm, 2 – 500 mm, 3 – 600 mm, 4 – 700 mm, 5 – 900 mm

Montážní postupy a příklady k objednání jsou popsány v katalogovém listu 0A Stavebnice 3D

**OBJEDNÁVKY** směrujte přímo na výrobce nebo na doporučeného prodejce.

**ELPLAST-KPZ Rokycany, spol. s r. o.**, <http://www.elplast-kpz.cz>

Tel./fax: 371 796 301, 371 796 599, E-mail: [elplast-kpz@iol.cz](mailto:elplast-kpz@iol.cz)

Mlečice 45, 338 08 Zbiroh

## Rozpojovací skříně SRP 3D

### Technický popis:

Skříně jsou řešeny jako stavebnice z jednotlivých komponentů o rozměrech výšky 300, 500, 600, 700 a 900 mm, šířky 290, 390 a 550 mm a hloubky 240 a 350 mm. Jednotlivé komponenty jsou z plastické hmoty Prepreg (SMC), schválené EZÚ a Technickým ústavem požární ochrany jako nesnadno hořlavé - třídy „B“ s úpravou pro expozici na povětrnosti a vhodnými vlastnostmi pro elektrotechniku.

Skříně SRP 3D jsou určeny pro jištění a rozpojení vedení v kabelové síti NN. Lze je osazovat do výklenků ve zdivu, na sokl jako volně stojící pilíř a kombinovat s ostatními rozvaděči 3D. Zamykání skříní je na energetický zámek.

### SRP 2

Rozpojovací a jističí skříň s třemi vývody z pojistkových spodků velikosti 2 do 400 A s koncovým připojením kabelovými oky.

<b>Jmenovité napětí:</b>	500 V
<b>Jmenovitý kmitočet:</b>	50 Hz
<b>Jmenovitý proud:</b>	400 A
<b>Stupeň krytí:</b>	IP 44
<b>Zkratová odolnost:</b>	35 kA

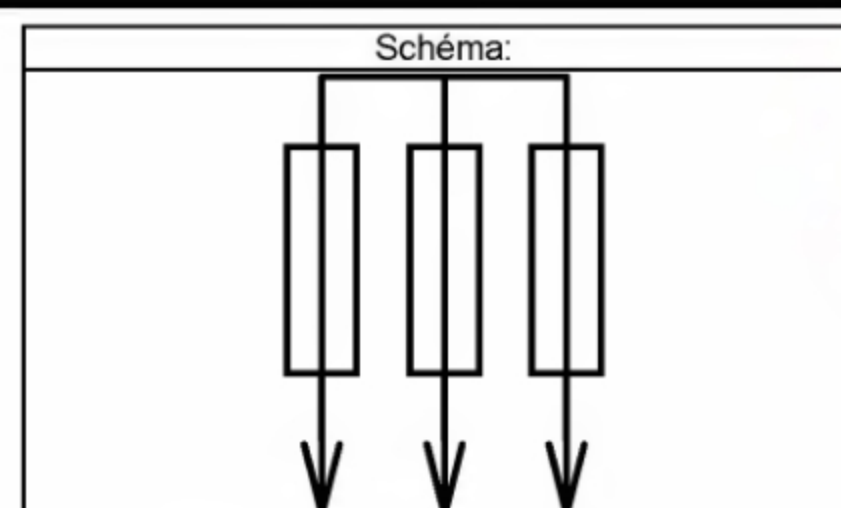

3C

Značení:	Katalogové číslo:	Značení dle PNE:
<b>SRP 2 3.1.3 vestavná</b>	<b>3050 3.1.3</b>	<b>SR302/N VS1</b>
<b>SRP 2 33.1.3 pilíř</b>	<b>3250 33.1.3</b>	<b>SR302/N KS1</b>
<b>SRP 2 3.1.3 na sokl</b>	<b>3450 3.1.3</b>	<b>SR302/N PS1</b>
Připojení vodičů:	Rozměr skříně:	Popis:
<b>Přívod:</b> Do 240 mm <sup>2</sup> Cu Al <b>Odvod:</b> Do 240 mm <sup>2</sup> Cu Al	<b>Výška:</b> 600 mm <b>Hloubka:</b> 240 mm <b>Šířka:</b> 550 mm	Zúžené provedení standardní skříně.
Pro sokl typ: <b>SO x.1.3</b> Kat.č.: <b>8200 x.1.3</b>		

Značení:	Katalogové číslo:	Značení dle PNE:
<b>SRP 2 3.1.31 vestavná</b>	<b>3050 3.1.31</b>	<b>SR302/N VS1</b>
<b>SRP 2 33.1.31 pilíř</b>	<b>3250 33.1.31</b>	<b>SR302/N KS1</b>
<b>SRP 2 3.1.31 na sokl</b>	<b>3450 3.1.31</b>	<b>SR302/N PS1</b>
Připojení vodičů:	Rozměr skříně:	Popis:
<b>Přívod:</b> Do 240 mm <sup>2</sup> Cu Al <b>Odvod:</b> Do 240 mm <sup>2</sup> Cu Al	<b>Výška:</b> 600 mm <b>Hloubka:</b> 240 mm <b>Šířka:</b> 840 mm (550+290)	Standardní skříň.
Pro sokl typ: <b>SO x.1.31</b> Kat.č.: <b>8200 x.1.31</b>		

Značení:	Katalogové číslo:	Značení dle PNE:
<b>SRP 2 3.1.13 vestavná</b>	<b>3050 3.1.13</b>	<b>SR302/N VS1</b>
<b>SRP 2 33.1.13 pilíř</b>	<b>3250 33.1.13</b>	<b>SR302/N KS1</b>
<b>SRP 2 3.1.13 na sokl</b>	<b>3450 3.1.13</b>	<b>SR302/N PS1</b>
Připojení vodičů:	Rozměr skříně:	Popis:
<b>Přívod:</b> Do 240 mm <sup>2</sup> Cu Al <b>Odvod:</b> Do 240 mm <sup>2</sup> Cu Al	<b>Výška:</b> 600 mm <b>Hloubka:</b> 240 mm <b>Šířka:</b> 840 mm (290+550)	Standardní skříň.
Pro sokl typ: <b>SO x.1.13</b> Kat.č.: <b>8200 x.1.13</b>		

### SRP 2 „W“

Rozpojovací a jističí skříň s třemi vývody z pojistkových spodků velikosti 2 do 400 A s koncovým připojením na „W“ svorky.

Jmenovité napětí:	500 V
Jmenovitý kmitočet:	50 Hz
Jmenovitý proud:	400 A
Stupeň krytí:	IP 44
Zkratová odolnost:	35 kA

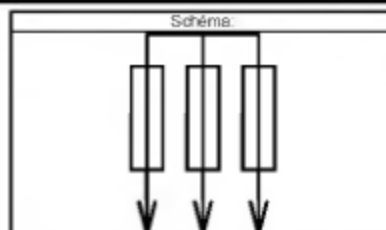

Značení:	Katalogové číslo:	Značení dle PNE:
SRP 2 3.1.3 „W“ vestavná	3052 3.1.3	SR302/N VW1
SRP 2 33.1.3 „W“ piliř	3252 33.1.3	SR302/N KW1
SRP 2 3.1.3 „W“ na sokl	3452 3.1.3	SR302/N PW1
Připojení vodičů:	Rozměr skříně:	Popis:
Přívod: Do 240 mm <sup>2</sup> Cu Al Odvod: Do 240 mm <sup>2</sup> Cu Al	Výška: 600 mm Hloubka: 240 mm Šířka: 550 mm	Zúžené provedení standardní skříně.
Pro sokl typ: SO x.1.3	Kat.č.: 8200 x.1.3	

Značení:	Katalogové číslo:	Značení dle PNE:
SRP 2 3.1.31 „W“ vestavná	3052 3.1.31	SR302/N VW1
SRP 2 33.1.31 „W“ piliř	3252 33.1.31	SR302/N KW1
SRP 2 3.1.31 „W“ na sokl	3452 3.1.31	SR302/N PW1
Připojení vodičů:	Rozměr skříně:	Popis:
Přívod: Do 240 mm <sup>2</sup> Cu Al Odvod: Do 240 mm <sup>2</sup> Cu Al	Výška: 600 mm Hloubka: 240 mm Šířka: 840 mm (550+290)	Standardní skříň.
Pro sokl typ: SO x.1.31	Kat.č.: 8200 x.1.31	

Značení:	Katalogové číslo:	Značení dle PNE:
SRP 2 3.1.13 „W“ vestavná	3052 3.1.13	SR302/N VW1
SRP 2 33.1.13 „W“ piliř	3252 33.1.13	SR302/N KW1
SRP 2 3.1.13 „W“ na sokl	3452 3.1.13	SR302/N PW1
Připojení vodičů:	Rozměr skříně:	Popis:
Přívod: Do 240 mm <sup>2</sup> Cu Al Odvod: Do 240 mm <sup>2</sup> Cu Al	Výška: 600 mm Hloubka: 240 mm Šířka: 840 mm (290+550)	Standardní skříň.
Pro sokl typ: SO x.1.13	Kat.č.: 8200 x.1.13	

### SRP 3

Rozpojovací a jističí skříň s čtyřmi vývody z pojistkových spodků velikosti 2 do 400 A s koncovým připojením kabelovými oky.

Jmenovité napětí:	500 V
Jmenovitý kmitočet:	50 Hz
Jmenovitý proud:	400 A
Stupeň krytí:	IP 44
Zkratová odolnost:	35 kA

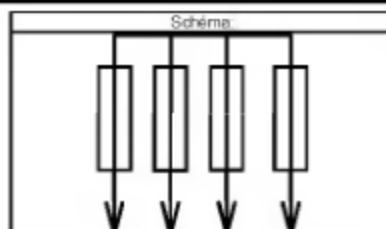

Značení:	Katalogové číslo:	Značení dle PNE:
SRP 3 3.1.31 vestavná	3060 3.1.31	SR402/N VS1
SRP 3 33.1.31 piliř	3260 33.1.31	SR402/N KS1
SRP 3 3.1.31 na sokl	3460 3.1.31	SR402/N PS1
Připojení vodičů:	Rozměr skříně:	Popis:
Přívod: Do 240 mm <sup>2</sup> Cu Al Odvod: Do 240 mm <sup>2</sup> Cu Al	Výška: 600 mm Hloubka: 240 mm Šířka: 840 mm (550+290)	Zúžené provedení standardní skříně.
Pro sokl typ: SO x.1.31	Kat.č.: 8200 x.1.31	

Značení:	Katalogové číslo:	Značení dle PNE:
<b>SRP 3 3.1.13 vestavná</b>	<b>3060 3.1.13</b>	<b>SR402/N VS1</b>
<b>SRP 3 33.1.13 piliř</b>	<b>3260 33.1.31</b>	<b>SR402/N KS1</b>
<b>SRP 3 3.1.13 na sokl</b>	<b>3460 3.1.13</b>	<b>SR402/N PS1</b>
Připojení vodičů:	Rozměr skříně:	Popis:
Přívod: Do 240 mm <sup>2</sup> Cu Al Odvod: Do 240 mm <sup>2</sup> Cu Al	Výška: 600 mm Hloubka: 240 mm Šířka: 840 mm (290+550)	Zúžené provedení standardní skříně.
Pro sokl typ: <b>SO x.1.13</b> Kat.č.: <b>8200 x.1.13</b>		

Značení:	Katalogové číslo:	Značení dle PNE:
<b>SRP 3 3.1.33 vestavná</b>	<b>3060 3.1.33</b>	<b>SR402/N VS1</b>
<b>SRP 3 33.1.33 piliř</b>	<b>3260 33.1.33</b>	<b>SR402/N KS1</b>
<b>SRP 3 3.1.33 na sokl</b>	<b>3460 3.1.33</b>	<b>SR402/N PS1</b>
Připojení vodičů:	Rozměr skříně:	Popis:
Přívod: Do 240 mm <sup>2</sup> Cu Al Odvod: Do 240 mm <sup>2</sup> Cu Al	Výška: 600 mm Hloubka: 240 mm Šířka: 1100 mm (550+550)	Standardní skříně.
Pro sokl typ: <b>SO x.1.33</b> Kat.č.: <b>8200 x.1.33</b>		

### SRP 3 „W“

Rozpojovací a jističí skříně s čtyřmi vývody z pojistkových spodků velikosti 2 do 400 A s koncovým připojením na „W“ svorky.

Jmenovité napětí:	500 V
Jmenovitý kmitočet:	50 Hz
Jmenovitý proud:	400 A
Stupeň krytí:	IP 44
Zkratová odolnost:	35 kA

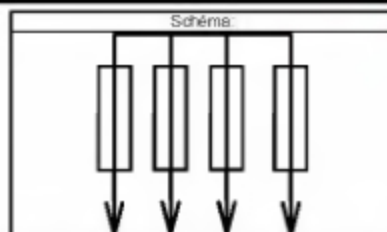

Značení:	Katalogové číslo:	Značení dle PNE:
<b>SRP 3 3.1.31 „W“ vestavná</b>	<b>3062 3.1.31</b>	<b>SR402/N VW1</b>
<b>SRP 3 33.1.31 „W“ piliř</b>	<b>3262 33.1.31</b>	<b>SR402/N KW1</b>
<b>SRP 3 3.1.31 „W“ na sokl</b>	<b>3462 3.1.31</b>	<b>SR402/N PW1</b>
Připojení vodičů:	Rozměr skříně:	Popis:
Přívod: Do 240 mm <sup>2</sup> Cu Al Odvod: Do 240 mm <sup>2</sup> Cu Al	Výška: 600 mm Hloubka: 240 mm Šířka: 840 mm (550+290)	Zúžené provedení standardní skříně.
Pro sokl typ: <b>SO x.1.31</b> Kat.č.: <b>8200 x.1.31</b>		

Značení:	Katalogové číslo:	Značení dle PNE:
<b>SRP 3 3.1.13 „W“ vestavná</b>	<b>3062 3.1.13</b>	<b>SR402/N VW1</b>
<b>SRP 3 33.1.13 „W“ piliř</b>	<b>3262 33.1.13</b>	<b>SR402/N KW1</b>
<b>SRP 3 3.1.13 „W“ na sokl</b>	<b>3462 3.1.13</b>	<b>SR402/N PW1</b>
Připojení vodičů:	Rozměr skříně:	Popis:
Přívod: Do 240 mm <sup>2</sup> Cu Al Odvod: Do 240 mm <sup>2</sup> Cu Al	Výška: 600 mm Hloubka: 240 mm Šířka: 840 mm (290+550)	Zúžené provedení standardní skříně.
Pro sokl typ: <b>SO x.1.13</b> Kat.č.: <b>8200 x.1.13</b>		

Značení:	Katalogové číslo:	Značení dle PNE:
<b>SRP 3 3.1.33 „W“ vestavná</b>	<b>3062 3.1.33</b>	<b>SR402/N VW1</b>
<b>SRP 3 33.1.33 „W“ piliř</b>	<b>3262 33.1.33</b>	<b>SR402/N KW1</b>
<b>SRP 3 3.1.33 „W“ na sokl</b>	<b>3462 3.1.33</b>	<b>SR402/N PW1</b>
Připojení vodičů:	Rozměr skříně:	Popis:
Přívod: Do 240 mm <sup>2</sup> Cu Al Odvod: Do 240 mm <sup>2</sup> Cu Al	Výška: 600 mm Hloubka: 240 mm Šířka: 1100 mm (550+550)	Standardní skříně.
Pro sokl typ: <b>SO x.1.33</b> Kat.č.: <b>8200 x.1.33</b>		

3C

## SRP 4

Rozpojovací a jističí skříň s pěti vývody z pojistkových spodků velikosti 2 do 400 A s koncovým připojením kabelovými oky.

Jmenovité napětí:	500 V
Jmenovitý kmitočet:	50 Hz
Jmenovitý proud:	400 A
Stupeň krytí:	IP 44
Zkratová odolnost:	35 kA

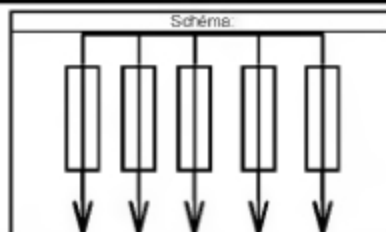

Značení:	Katalogové číslo:	Značení dle PNE:			
<b>SRP 4 3.1.33 vestavná</b>	<b>3070 3.1.33</b>	<b>SR502/N VS11</b>			
<b>SRP 4 33.1.33 piliř</b>	<b>3270 33.1.33</b>	<b>SR502/N KS11</b>			
<b>SRP 4 3.1.33 na sokl</b>	<b>3470 3.1.33</b>	<b>SR502/N PS11</b>			
Připojení vodičů:	Rozměr skříně:	Popis:			
Přívod: Do 240 mm <sup>2</sup> Cu Al Odvod: Do 240 mm <sup>2</sup> Cu Al	Výška: 600 mm Hloubka: 240 mm Šířka: 1100 mm (550+550)	Zúžené provedení standardní skříně.			
Pro sokl typ: <b>SO x.1.33</b> Kat.č.: <b>8200 x.1.33</b>		<table border="1" style="margin-left: auto; margin-right: auto;"> <tr><td style="padding: 2px;">3</td></tr> <tr><td style="padding: 2px;">1</td></tr> <tr><td style="padding: 2px;">33</td></tr> </table>	3	1	33
3					
1					
33					

Značení:	Katalogové číslo:	Značení dle PNE:			
<b>SRP 4 3.1.313 vestavná</b>	<b>3070 3.1.313</b>	<b>SR502/N VS11</b>			
<b>SRP 4 33.1.313 piliř</b>	<b>3270 33.1.313</b>	<b>SR502/N KS11</b>			
<b>SRP 4 3.1.313 na sokl</b>	<b>3470 3.1.313</b>	<b>SR502/N PS11</b>			
Připojení vodičů:	Rozměr skříně:	Popis:			
Přívod: Do 240 mm <sup>2</sup> Cu Al Odvod: Do 240 mm <sup>2</sup> Cu Al	Výška: 600 mm Hloubka: 240 mm Šířka: 1390 mm (550+290+550)	Standardní skříň.			
Pro sokl typ: <b>SO x.1.313</b> Kat.č.: <b>8200 x.1.313</b>		<table border="1" style="margin-left: auto; margin-right: auto;"> <tr><td style="padding: 2px;">3</td></tr> <tr><td style="padding: 2px;">1</td></tr> <tr><td style="padding: 2px;">313</td></tr> </table>	3	1	313
3					
1					
313					

## SRP 4 „W“

Rozpojovací a jističí skříň s pěti vývody z pojistkových spodků velikosti 2 do 400 A s koncovým připojením na „W“ svorky.

Jmenovité napětí:	500 V
Jmenovitý kmitočet:	50 Hz
Jmenovitý proud:	400 A
Stupeň krytí:	IP 44
Zkratová odolnost:	35 kA

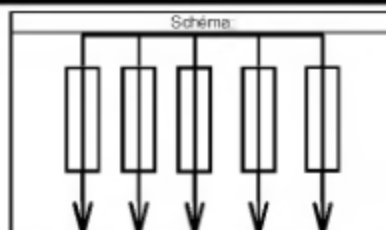

Značení:	Katalogové číslo:	Značení dle PNE:			
<b>SRP 4 3.1.33 „W“ vestavná</b>	<b>3072 3.1.33</b>	<b>SR502/N VW11</b>			
<b>SRP 4 33.1.33 „W“ piliř</b>	<b>3272 33.1.33</b>	<b>SR502/N KW11</b>			
<b>SRP 4 3.1.33 „W“ na sokl</b>	<b>3472 3.1.33</b>	<b>SR502/N PW11</b>			
Připojení vodičů:	Rozměr skříně:	Popis:			
Přívod: Do 240 mm <sup>2</sup> Cu Al Odvod: Do 240 mm <sup>2</sup> Cu Al	Výška: 600 mm Hloubka: 240 mm Šířka: 1100 mm (550+550)	Zúžené provedení standardní skříně.			
Pro sokl typ: <b>SO x.1.33</b> Kat.č.: <b>8200 x.1.33</b>		<table border="1" style="margin-left: auto; margin-right: auto;"> <tr><td style="padding: 2px;">3</td></tr> <tr><td style="padding: 2px;">1</td></tr> <tr><td style="padding: 2px;">33</td></tr> </table>	3	1	33
3					
1					
33					

Značení:	Katalogové číslo:	Značení dle PNE:			
<b>SRP 4 3.1.313 „W“ vestavná</b>	<b>3072 3.1.313</b>	<b>SR502/N VW11</b>			
<b>SRP 4 33.1.313 „W“ piliř</b>	<b>3272 33.1.313</b>	<b>SR502/N KW11</b>			
<b>SRP 4 3.1.313 „W“ na sokl</b>	<b>3472 3.1.313</b>	<b>SR502/N PW11</b>			
Připojení vodičů:	Rozměr skříně:	Popis:			
Přívod: Do 240 mm <sup>2</sup> Cu Al Odvod: Do 240 mm <sup>2</sup> Cu Al	Výška: 600 mm Hloubka: 240 mm Šířka: 1390 mm (550+290+550)	Standardní skříň.			
Pro sokl typ: <b>SO x.1.313</b> Kat.č.: <b>8200 x.1.313</b>		<table border="1" style="margin-left: auto; margin-right: auto;"> <tr><td style="padding: 2px;">3</td></tr> <tr><td style="padding: 2px;">1</td></tr> <tr><td style="padding: 2px;">313</td></tr> </table>	3	1	313
3					
1					
313					

### SRP 5

Rozpojovací a jističí skříň se šesti vývody z pojistkových spodků velikosti 2 do 400 A s koncovým připojením kabelovými oky.

Jmenovité napětí:	500 V
Jmenovitý kmitočet:	50 Hz
Jmenovitý proud:	400 A
Stupeň krytí:	IP 44
Zkratová odolnost:	35 kA

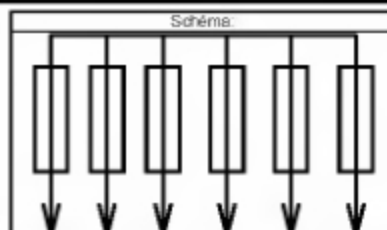

Značení:	Katalogové číslo:	Značení dle PNE:			
<b>SRP 5 3.1.33 vestavná</b>	<b>3080 3.1.33</b>	<b>SR602/N VS11</b>			
<b>SRP 5 33.1.33 piliř</b>	<b>3280 33.1.33</b>	<b>SR602/N KS11</b>			
<b>SRP 5 3.1.33 na sokl</b>	<b>3480 3.1.33</b>	<b>SR602/N PS11</b>			
Připojení vodičů:		Popis:			
Přívod: Do 240 mm <sup>2</sup> Cu Al	Výška: 600 mm	Zúžené provedení standardní skříně.			
Odvod: Do 240 mm <sup>2</sup> Cu Al	Hloubka: 240 mm				
Pro sokl typ: <b>SO x.1.33</b> Kat.č.: <b>8200 x.1.33</b>	Šířka: 1100 mm (550+550)				
		<table border="1" style="margin-left: auto; margin-right: auto;"> <tr><td style="width: 20px; height: 15px;">3</td></tr> <tr><td style="width: 20px; height: 15px;">1</td></tr> <tr><td style="width: 20px; height: 15px;">33</td></tr> </table>	3	1	33
3					
1					
33					

Značení:	Katalogové číslo:	Značení dle PNE:			
<b>SRP 5 3.1.313 vestavná</b>	<b>3080 3.1.313</b>	<b>SR602/N VS11</b>			
<b>SRP 5 33.1.313 piliř</b>	<b>3280 33.1.313</b>	<b>SR602/N KS11</b>			
<b>SRP 5 3.1.313 na sokl</b>	<b>3480 3.1.313</b>	<b>SR602/N PS11</b>			
Připojení vodičů:		Popis:			
Přívod: Do 240 mm <sup>2</sup> Cu Al	Výška: 600 mm	Standardní skříň.			
Odvod: Do 240 mm <sup>2</sup> Cu Al	Hloubka: 240 mm				
Pro sokl typ: <b>SO x.1.313</b> Kat.č.: <b>8200 x.1.313</b>	Šířka: 1390 mm (550+290+550)				
		<table border="1" style="margin-left: auto; margin-right: auto;"> <tr><td style="width: 20px; height: 15px;">3</td></tr> <tr><td style="width: 20px; height: 15px;">1</td></tr> <tr><td style="width: 20px; height: 15px;">313</td></tr> </table>	3	1	313
3					
1					
313					

30C

### SRP 5 „W“

Rozpojovací a jističí skříň se šesti vývody z pojistkových spodků velikosti 2 do 400 A s koncovým připojením na „W“ svorky.

Jmenovité napětí:	500 V
Jmenovitý kmitočet:	50 Hz
Jmenovitý proud:	400 A
Stupeň krytí:	IP 44
Zkratová odolnost:	35 kA

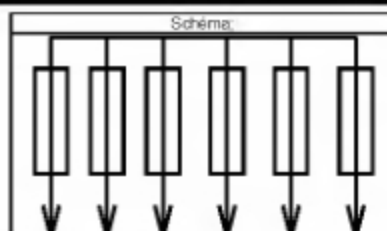

Značení:	Katalogové číslo:	Značení dle PNE:			
<b>SRP 5 3.1.33 „W“ vestavná</b>	<b>3082 3.1.33</b>	<b>SR602/N VW11</b>			
<b>SRP 5 33.1.33 „W“ piliř</b>	<b>3282 33.1.33</b>	<b>SR602/N KW11</b>			
<b>SRP 5 3.1.33 „W“ na sokl</b>	<b>3482 3.1.33</b>	<b>SR602/N PW11</b>			
Připojení vodičů:		Popis:			
Přívod: Do 240 mm <sup>2</sup> Cu Al	Výška: 600 mm	Zúžené provedení standardní skříně.			
Odvod: Do 240 mm <sup>2</sup> Cu Al	Hloubka: 240 mm				
Pro sokl typ: <b>SO x.1.33</b> Kat.č.: <b>8200 x.1.33</b>	Šířka: 1100 mm (550+550)				
		<table border="1" style="margin-left: auto; margin-right: auto;"> <tr><td style="width: 20px; height: 15px;">3</td></tr> <tr><td style="width: 20px; height: 15px;">1</td></tr> <tr><td style="width: 20px; height: 15px;">33</td></tr> </table>	3	1	33
3					
1					
33					

Značení:	Katalogové číslo:	Značení dle PNE:			
<b>SRP 5 3.1.313 „W“ vestavná</b>	<b>3082 3.1.313</b>	<b>SR602/N VW11</b>			
<b>SRP 5 33.1.313 „W“ piliř</b>	<b>3282 33.1.313</b>	<b>SR602/N KW11</b>			
<b>SRP 5 3.1.313 „W“ na sokl</b>	<b>3482 3.1.313</b>	<b>SR602/N PW11</b>			
Připojení vodičů:		Popis:			
Přívod: Do 240 mm <sup>2</sup> Cu Al	Výška: 600 mm	Standardní skříň.			
Odvod: Do 240 mm <sup>2</sup> Cu Al	Hloubka: 240 mm				
Pro sokl typ: <b>SO x.1.313</b> Kat.č.: <b>8200 x.1.313</b>	Šířka: 1390 mm (550+290+550)				
		<table border="1" style="margin-left: auto; margin-right: auto;"> <tr><td style="width: 20px; height: 15px;">3</td></tr> <tr><td style="width: 20px; height: 15px;">1</td></tr> <tr><td style="width: 20px; height: 15px;">313</td></tr> </table>	3	1	313
3					
1					
313					

**Vysvětlivky:**

**Vestavná** – vestavnou skříní se rozumí skříní bez stříšky určená pro osazení do zdiva, nebo určená pro montáž na sokl mezi skříní na sokl se stříškou a sokl.

**Na sokl** – skříní na sokl se rozumí skříní se stříškou určená na sokl, nebo určená na vestavnou skříní namontovanou na soklu.

**Pilíř** – skříní pilíř se rozumí sestava skříně na sokl, soklu a základu, stanovená jako kompletní katalogová položka. Výšku soklu udává číslo „3“ na pozici č: 2 ve velikosti skříně ( \_ 3 \_ \_ ) v typu a katalogovém čísle skříně na sokl. V tomto případě je výška soklu 3 – 600 mm.

**X** – značka „x“ v typu soklu a katalogovém čísle soklu se nahrazuje číslicí 1-5, která udává výšku soklu. Sokl se v objednávce uvádí jako samostatná položka.

1 – 300 mm, 2 – 500 mm, 3 – 600 mm, 4 – 700 mm, 5 – 900 mm

**Montážní postupy a příklady k objednání jsou popsány v katalogovém listu 0A Stavebnice 3D**

---

**OBJEDNÁVKY** směrujte přímo na výrobce nebo na doporučeného prodejce.

**ELPLAST-KPZ Rokycany, spol. s r. o.**, <http://www.elplast-kpz.cz>

Tel./fax: 371 796 301, 371 796 599, E-mail: [elplast-kpz@iol.cz](mailto:elplast-kpz@iol.cz)

Mlečice 45, 338 08 Zbiroh

## Rozpojovací skříně SRM 3D s pojistkovými spodky 00

### Technický popis:

Skříně jsou řešeny jako stavebnice z jednotlivých komponentů o rozměrech výšky 300, 500, 600, 700 a 900 mm, šířky 290, 390 a 550 mm a hloubky 240 a 350 mm. Jednotlivé komponenty jsou z plastické hmoty Prepreg (SMC), schválené EZÚ a Technickým ústavem požární ochrany jako nesnadno hořlavé - třídy „B“ s úpravou pro expozici na povětrnosti a vhodnými vlastnostmi pro elektrotechniku.

Skříně SRM 3D jsou určeny pro jištění a rozpojení vedení v kabelové síti NN. Lze je osazovat do výklenků ve zdivu, na sokl jako volně stojící pilíř a kombinovat s ostatními rozvaděči 3D. Zamykání skříní je na energetický zámek.

### SRM 12x160

Rozpojovací a jistící skříň s čtyřmi vývody z pojistkových spodků velikosti 00 do 160 A s koncovým připojením kabelovými oky.

<b>Jmenovité napětí:</b>	500 V
<b>Jmenovitý kmitočet:</b>	50 Hz
<b>Jmenovitý proud:</b>	160 A
<b>Stupeň krytí:</b>	IP 44
<b>Zkratová odolnost:</b>	35 kA

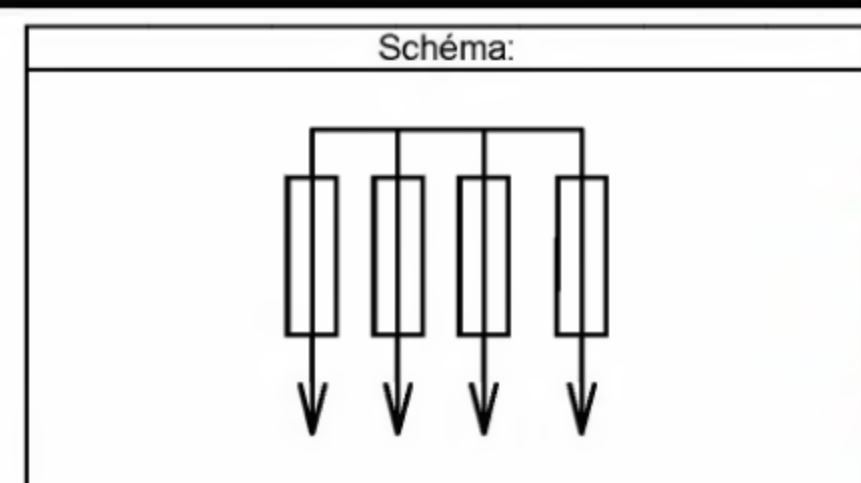

3D

Značení:	Katalogové číslo:	Značení dle PNE:
<b>SRM 12x160 3.1.3 vestavná</b>	<b>3090 3.1.3</b>	<b>SR400/N VS1</b>
<b>SRM 12x160 33.1.3 pilíř</b>	<b>3290 33.1.3</b>	<b>SR400/N KS1</b>
<b>SRM 12x160 3.1.3 na sokl</b>	<b>3490 3.1.3</b>	<b>SR400/N PS1</b>
Připojení vodičů:	Rozměr skříně:	Popis:
<b>Přívod:</b> Do 70 mm <sup>2</sup> Cu Al <b>Odvod:</b> Do 70 mm <sup>2</sup> Cu Al	<b>Výška:</b> 600 mm <b>Hloubka:</b> 240 mm <b>Šířka:</b> 550 mm	Standardní skříň.
Pro sokl typ: <b>SO x.1.3</b> Kat.č.: <b>8200 x.1.3</b>		

### SRM 12x160 „V“

Rozpojovací a jistící skříň s čtyřmi vývody z pojistkových spodků velikosti 00 do 160 A s koncovým připojením na „V“ svorky.

<b>Jmenovité napětí:</b>	500 V
<b>Jmenovitý kmitočet:</b>	50 Hz
<b>Jmenovitý proud:</b>	160 A
<b>Stupeň krytí:</b>	IP 44
<b>Zkratová odolnost:</b>	35 kA

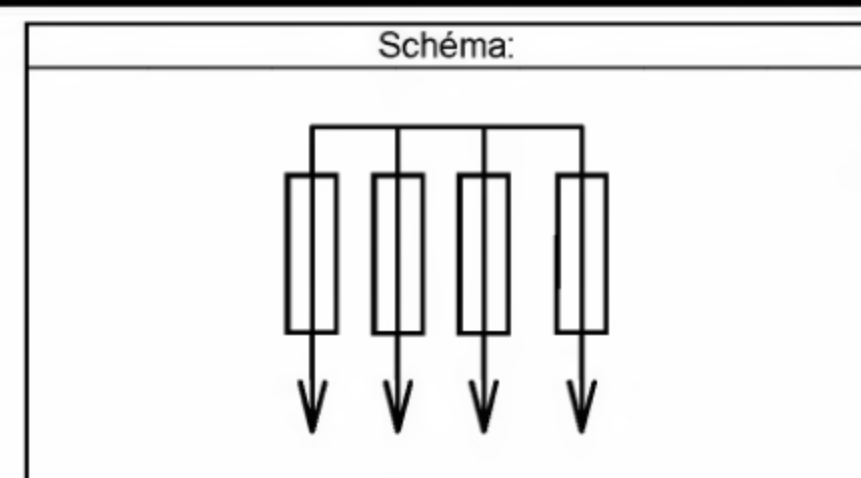

Značení:	Katalogové číslo:	Značení dle PNE:
<b>SRM 12x160 3.1.3 „V“ vestavná</b>	<b>3092 3.1.3</b>	<b>SR400/N VV1</b>
<b>SRM 12x160 33.1.3 „V“ pilíř</b>	<b>3292 33.1.3</b>	<b>SR400/N KV1</b>
<b>SRM 12x160 3.1.3 „V“ na sokl</b>	<b>3492 3.1.3</b>	<b>SR400/N PV1</b>
Připojení vodičů:	Rozměr skříně:	Popis:
<b>Přívod:</b> Do 70 mm <sup>2</sup> Cu Al <b>Odvod:</b> Do 70 mm <sup>2</sup> Cu Al	<b>Výška:</b> 600 mm <b>Hloubka:</b> 240 mm <b>Šířka:</b> 550 mm	Standardní skříň.
Pro sokl typ: <b>SO x.1.3</b> Kat.č.: <b>8200 x.1.3</b>		

### SRM 18x160

Rozpojovací a jistící skříň se šesti vývody z pojistkových spodků velikosti 00 do 160 A s koncovým připojením kabelovými oky.

<b>Jmenovité napětí:</b>	500 V
<b>Jmenovitý kmitočet:</b>	50 Hz
<b>Jmenovitý proud:</b>	160 A
<b>Stupeň krytí:</b>	IP 44
<b>Zkratová odolnost:</b>	35 kA

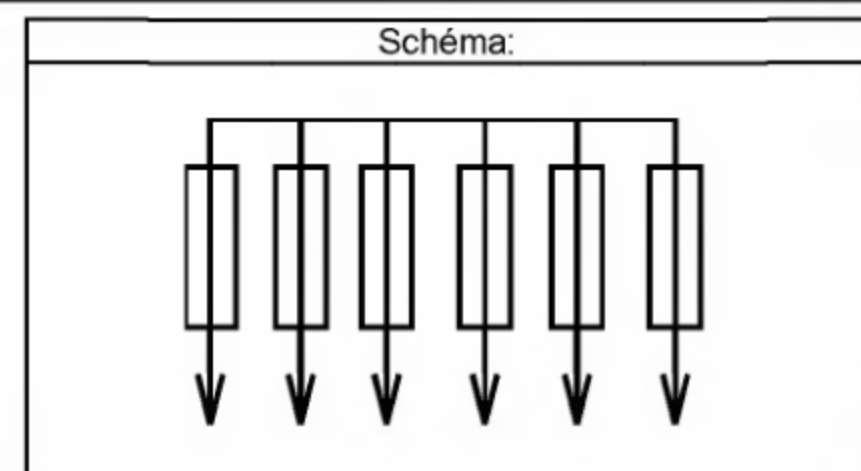

Značení:	Katalogové číslo:	Značení dle PNE:
<b>SRM 18x160 3.1.22 vestavná</b>	<b>3093 3.1.22</b>	<b>SR600/N VS1</b>
<b>SRM 18x160 33.1.22 piliř</b>	<b>3293 33.1.22</b>	<b>SR600/N PS1</b>
<b>SRM 18x160 3.1.22 na sokl</b>	<b>3493 3.1.22</b>	<b>SR600/N PS1</b>
Připojení vodičů:	Rozměr skříňe:	Popis:
Přívod: Do 70 mm <sup>2</sup> Cu Al Odvod: Do 70 mm <sup>2</sup> Cu Al	Výška: 600 mm Hloubka: 240 mm Šířka: 780 mm (390+390)	Standardní skříň.
Pro sokl typ: <b>SO x.1.22</b> Kat.č.: <b>8200 x.1.22</b>		

### SRM 18x160 „V“

Rozpojovací a jističí skříň se šesti vývody z pojistkových spodků velikosti 00 do 160 A s koncovým připojením na „V“ svorky.

Jmenovité napětí:	500 V
Jmenovitý kmitočet:	50 Hz
Jmenovitý proud:	160 A
Stupeň krytí:	IP 44
Zkratová odolnost:	35 kA

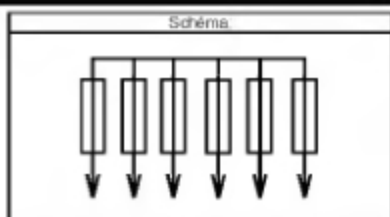

Značení:	Katalogové číslo:	Značení dle PNE:
<b>SRM 18x160 3.1.13 „V“ vestavná</b>	<b>3094 3.1.13</b>	<b>SR600/N VV1</b>
<b>SRM 18x160 33.1.13 „V“ piliř</b>	<b>3294 33.1.13</b>	<b>SR600/N KV1</b>
<b>SRM 18x160 3.1.13 „V“ na sokl</b>	<b>3494 3.1.13</b>	<b>SR600/N PV1</b>
Připojení vodičů:	Rozměr skříňe:	Popis:
Přívod: Do 70 mm <sup>2</sup> Cu Al Odvod: Do 70 mm <sup>2</sup> Cu Al	Výška: 600 mm Hloubka: 240 mm Šířka: 840 mm (290+550)	Standardní skříň.
Pro sokl typ: <b>SO x.1.13</b> Kat.č.: <b>8200 x.1.13</b>		

Značení:	Katalogové číslo:	Značení dle PNE:
<b>SRM 18x160 3.1.31 „V“ vestavná</b>	<b>3094 3.1.31</b>	<b>SR600/N VV1</b>
<b>SRM 18x160 33.1.31 „V“ piliř</b>	<b>3294 33.1.31</b>	<b>SR600/N KV1</b>
<b>SRM 18x160 3.1.31 „V“ na sokl</b>	<b>3494 3.1.31</b>	<b>SR600/N PV1</b>
Připojení vodičů:	Rozměr skříňe:	Popis:
Přívod: Do 70 mm <sup>2</sup> Cu Al Odvod: Do 70 mm <sup>2</sup> Cu Al	Výška: 600 mm Hloubka: 240 mm Šířka: 840 mm (550+290)	Standardní skříň.
Pro sokl typ: <b>SO x.1.31</b> Kat.č.: <b>8200 x.1.31</b>		

### SRM 24x160

Rozpojovací a jističí skříň s osmi vývody z pojistkových spodků velikosti 00 do 160 A s koncovým připojením kabelovými oky.

Jmenovité napětí:	500 V
Jmenovitý kmitočet:	50 Hz
Jmenovitý proud:	160 A
Stupeň krytí:	IP 44
Zkratová odolnost:	35 kA

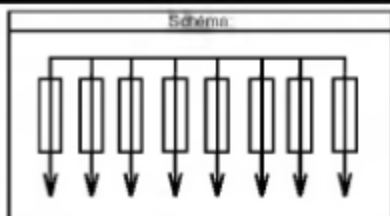

Značení:	Katalogové číslo:	Značení dle PNE:
<b>SRM 24x160 3.1.33 vestavná</b>	<b>3095 3.1.33</b>	<b>SR800/N VS1</b>
<b>SRM 24x160 33.1.33 piliř</b>	<b>3295 33.1.33</b>	<b>SR800/N KS1</b>
<b>SRM 24x160 3.1.33 na sokl</b>	<b>3495 3.1.33</b>	<b>SR800/N PS1</b>
Připojení vodičů:	Rozměr skříňe:	Popis:
Přívod: Do 70 mm <sup>2</sup> Cu Al Odvod: Do 70 mm <sup>2</sup> Cu Al	Výška: 600 mm Hloubka: 240 mm Šířka: 1100 mm (550+550)	Standardní skříň.
Pro sokl typ: <b>SO x.1.33</b> Kat.č.: <b>8200 x.1.33</b>		

### SRM 24x160 „V“

Rozpojovací a jističí skříň s osmi vývody z pojistkových spodků velikosti 00 do 160 A s koncovým připojením na „V“ svorky.

Jmenovité napětí:	500 V
Jmenovitý kmitočet:	50 Hz
Jmenovitý proud:	160 A
Stupeň krytí:	IP 44
Zkratová odolnost:	35 kA

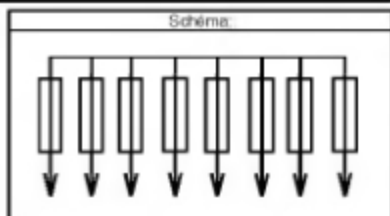

Značení:	Katalogové číslo:	Značení dle PNE:
SRM 24x160 3.1.33 „V“ vestavná	3096 3.1.33	SR800/N VV1
SRM 24x160 33.1.33 „V“ piliř	3296 33.1.33	SR800/N KV1
SRM 24x160 3.1.33 „V“ na sokl	3496 3.1.33	SR800/N PV1
Připojení vodičů:	Rozměr skříně:	Popis:
Přívod: Do 70 mm <sup>2</sup> Cu Al Odvod: Do 70 mm <sup>2</sup> Cu Al	Výška: 600 mm Hloubka: 240 mm Šířka: 1100 mm (550+550)	Standardní skřín.
Pro sokl typ: SO x.1.33 Kat.č.: 8200 x.1.33	3 1 33	

### SRM 30x160

Rozpojovací a jističí skřín s deseti vývody z pojistkových spodků velikosti 00 do 160 A s koncovým připojením kabelovými oky.

Jmenovité napětí:	500 V
Jmenovitý kmitočet:	50 Hz
Jmenovitý proud:	160 A
Stupeň krytí:	IP 44
Zkratová odolnost:	35 kA

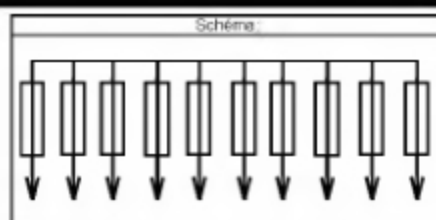

Značení:	Katalogové číslo:	Značení dle PNE:
SRM 30x160 3.1.313 vestavná	3097 3.1.313	SR000/N VS1
SRM 30x160 33.1.313 piliř	3297 33.1.313	SR000/N KS1
SRM 30x160 3.1.313 na sokl	3497 3.1.313	SR000/N PS1
Připojení vodičů:	Rozměr skříně:	Popis:
Přívod: Do 70 mm <sup>2</sup> Cu Al Odvod: Do 70 mm <sup>2</sup> Cu Al	Výška: 600 mm Hloubka: 240 mm Šířka: 1100 mm (550+550)	Standardní skřín.
Pro sokl typ: SO x.1.313 Kat.č.: 8200 x.1.313	3 1 313	

3D

### SRM 30x160 „V“

Rozpojovací a jističí skřín s deseti vývody z pojistkových spodků velikosti 00 do 160 A s koncovým připojením na „V“ svorky.

Jmenovité napětí:	500 V
Jmenovitý kmitočet:	50 Hz
Jmenovitý proud:	160 A
Stupeň krytí:	IP 44
Zkratová odolnost:	35 kA

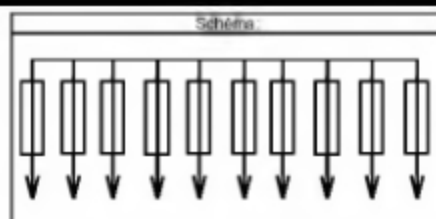

Značení:	Katalogové číslo:	Značení dle PNE:
SRM 30x160 3.1.313 „V“ vestavná	3098 3.1.313	SR000/N VV1
SRM 30x160 33.1.313 „V“ piliř	3298 33.1.313	SR000/N KV1
SRM 30x160 3.1.313 „V“ na sokl	3498 3.1.313	SR000/N PV1
Připojení vodičů:	Rozměr skříně:	Popis:
Přívod: Do 70 mm <sup>2</sup> Cu Al Odvod: Do 70 mm <sup>2</sup> Cu Al	Výška: 600 mm Hloubka: 240 mm Šířka: 1100 mm (550+550)	Standardní skřín.
Pro sokl typ: SO x.1.313 Kat.č.: 8200 x.1.313	3 1 313	

#### Vysvětlivky:

- Vestavná** – vestavnou skřín se rozumí skřín bez stříšky určená pro osazení do zdíva, nebo určená pro montáž na sokl mezi skřín na sokl se stříškou a sokl.
- Na sokl** – skřín na sokl se rozumí skřín se stříškou určená na sokl, nebo určená na vestavnou skřín namontovanou na soklu.
- Piliř** – skřín piliř se rozumí sestava skříně na sokl, soklu a základu, stanovená jako kompletní katalogová položka. Výšku soklu udává číslo „3“ na pozici č. 2 ve velikosti skříně ( \_ 3 \_ \_ ) v typu a katalogovém čísle skříně na sokl. V tomto případě je výška soklu 3 – 600 mm.
- X** – značka „x“ v typu soklu a katalogovém čísle soklu se nahrazuje číslicí 1-5, která udává výšku soklu. Sokl se v objednávce uvádí jako samostatná položka.  
1 – 300 mm, 2 – 500 mm, 3 – 600 mm, 4 – 700 mm, 5 – 900 mm

Montážní postupy a příklady k objednání jsou popsány v katalogovém listu 0A Stavebnice 3D

**OBJEDNÁVKY** směrujte přímo na výrobce nebo na doporučeného prodejce.

**ELPLAST-KPZ Rokycany, spol. s r. o.**, <http://www.elplast-kpz.cz>

Tel./fax: 371 796 301, 371 796 599, E-mail: [info@elplast-kpz.cz](mailto:info@elplast-kpz.cz)

Mlečice 45, 338 08 Zbiroh

## Rozpojovací skříňe lištové SRPL 3D

### Technický popis:

Skříňe jsou řešeny jako stavebnice z jednotlivých komponentů o rozměrech výšky 300, 500, 600, 700 a 900 mm, šířky 290, 390 a 550 mm a hloubky 240 a 390 mm. Jednotlivé komponenty jsou z plastické hmoty Prepreg (SMC), schválené EZÚ a Technickým ústavem požární ochrany jako nesnadno hořlavé - třídy „B“ s úpravou pro expozici na povětrnosti a vhodnými vlastnostmi pro elektrotechniku.

Skříňe SRPL 3D jsou určeny pro jištění a rozpojení vedení v kabelové síti NN. Lze je osazovat do výklenků ve zdivu, na sokl jako volně stojící pilíř a kombinovat s ostatními rozvaděči 3D. Zamykání skříňe je na energetický zámek.

### SRPL 2

Rozpojovací a jistící skříň se třemi vývody z pojistkových lišt velikosti 2 do 400 A s koncovým připojením na „W“ svorky.

<b>Jmenovité napětí:</b>	500 V
<b>Jmenovitý kmitočet:</b>	50 Hz
<b>Jmenovitý proud:</b>	400 A
<b>Stupeň krytí:</b>	IP 44
<b>Zkratová odolnost:</b>	35 kA

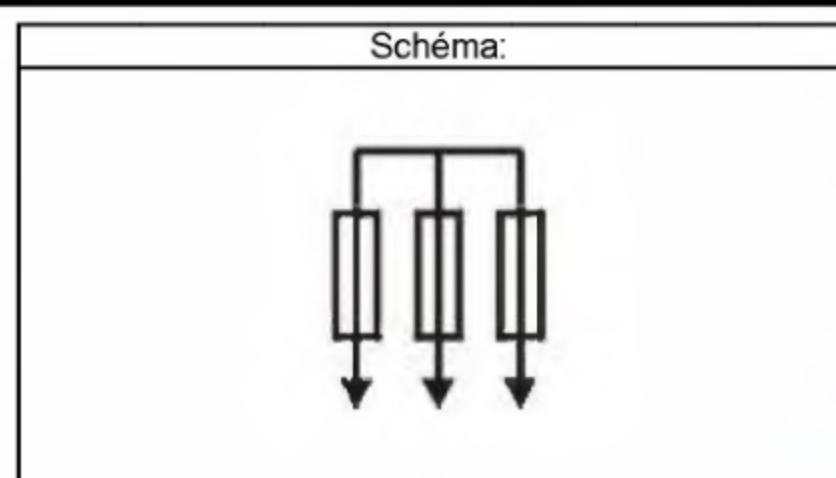

Značení:	Katalogové číslo:	Značení dle PNE:
SRPL 2 5.1.2 vestavná	3051 5.1.2	SR322/N VW1
SRPL 2 53.1.2 pilíř	3251 53.1.2	SR322/N KW1
SRPL 2 5.1.2 na sokl	3451 5.1.2	SR322/N PW1
Připojení vodičů:	Rozměr skříňe:	Popis:
<b>Přívod:</b> Do 240 mm <sup>2</sup> Cu Al <b>Odvod:</b> Do 240 mm <sup>2</sup> Cu Al	<b>Výška:</b> 900 mm <b>Hloubka:</b> 240 mm <b>Šířka:</b> 390 mm	Standardní skříň.
Pro sokl typ: <b>SO x.1.2</b> Kat.č.: <b>8200 x.1.2</b>		

3E

### SRPL 3

Rozpojovací a jistící skříň se čtyřmi vývody z pojistkových lišt velikosti 2 do 400 A s koncovým připojením na „W“ svorky.

<b>Jmenovité napětí:</b>	500 V
<b>Jmenovitý kmitočet:</b>	50 Hz
<b>Jmenovitý proud:</b>	400 A
<b>Stupeň krytí:</b>	IP 44
<b>Zkratová odolnost:</b>	35 kA

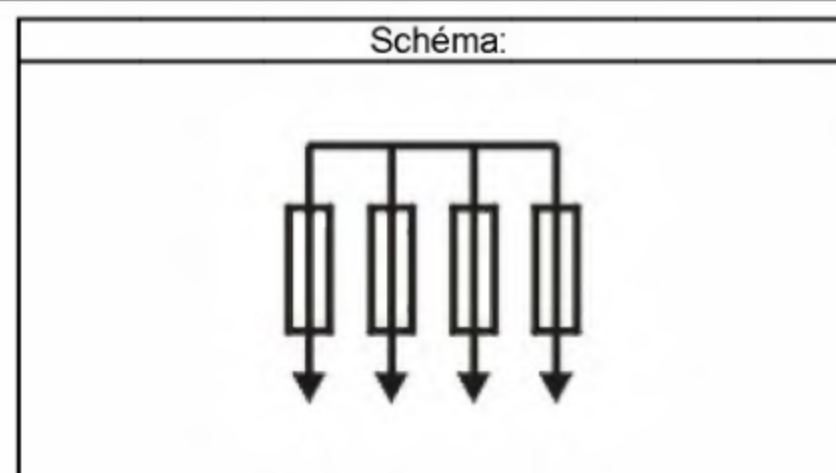

Značení:	Katalogové číslo:	Značení dle PNE:
SRPL 3 5.1.3 vestavná	3053 5.1.3	SR422/N VW1
SRPL 3 53.1.3 pilíř	3253 53.1.3	SR422/N KW1
SRPL 3 5.1.3 na sokl	3453 5.1.3	SR422/N PW1
Připojení vodičů:	Rozměr skříňe:	Popis:
<b>Přívod:</b> Do 240 mm <sup>2</sup> Cu Al <b>Odvod:</b> Do 240 mm <sup>2</sup> Cu Al	<b>Výška:</b> 900 mm <b>Hloubka:</b> 240 mm <b>Šířka:</b> 550 mm	Standardní skříň.
Pro sokl typ: <b>SO x.1.3</b> Kat.č.: <b>8200 x.1.3</b>		

### SRPL 4

Rozpojovací a jistící skříň s pěti vývody z pojistkových lišt velikosti 2 do 400 A s koncovým připojením na „W“ svorky.

<b>Jmenovité napětí:</b>	500 V
<b>Jmenovitý kmitočet:</b>	50 Hz
<b>Jmenovitý proud:</b>	400 A
<b>Stupeň krytí:</b>	IP 44
<b>Zkratová odolnost:</b>	35 kA

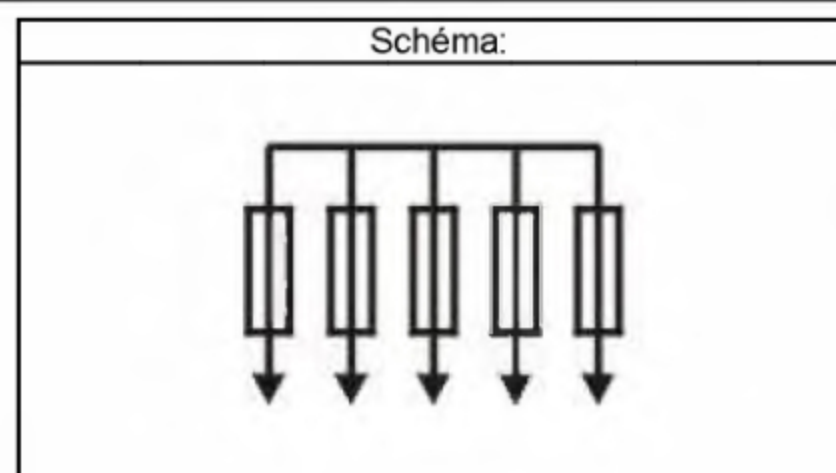

Značení	Katalogové číslo	Značení dle PNE	
<b>SRPL 4 5.1.3 vestavná</b>	<b>3054 5.1.3</b>	<b>SR522/N VW1</b>	
<b>SRPL 4 53.1.3 pilíř</b>	<b>3254 53.1.3</b>	<b>SR522/N KW1</b>	
<b>SRPL 4 5.1.3 na sokl</b>	<b>3454 5.1.3</b>	<b>SR522/N PW1</b>	
Připojení vodičů	Rozeznání sběrnic	Popis	
Přívod: Do 240 mm <sup>2</sup> Cu Al Odvod: Do 240 mm <sup>2</sup> Cu Al	Výška: 900 mm Hloubka: 240 mm Šířka: 550 mm	<b>5</b> <b>1</b> <b>3</b>	Standardní skříň
Pro sokl typ: SO x.1.3	Kat.č: 8200 x.1.3		

#### SRPL 4 D

Rozpojovací a jističí skříň se čtyřmi vývody z pojistkových lišt velikosti 2 do 400 A s koncovým připojením na „W“ svorky a jedním spínačem sběrnic.

Jmenovité napětí:	500 V
Jmenovitý kmitočet:	50 Hz
Jmenovitý proud:	400 A
Stupeň krytí:	IP 44
Zkratová odolnost:	35 kA

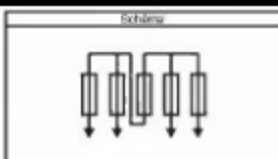

Značení	Katalogové číslo	Značení dle PNE	
<b>SRPL 4 D 5.1.3 vestavná</b>	<b>3064 5.1.3</b>	<b>SD522/N VW1</b>	
<b>SRPL 4 D 53.1.3 pilíř</b>	<b>3264 53.1.3</b>	<b>SD522/N KW1</b>	
<b>SRPL 4 D 5.1.3 na sokl</b>	<b>3464 5.1.3</b>	<b>SD522/N PW1</b>	
Připojení vodičů	Rozeznání sběrnic	Popis	
Přívod: Do 240 mm <sup>2</sup> Cu Al Odvod: Do 240 mm <sup>2</sup> Cu Al	Výška: 900 mm Hloubka: 240 mm Šířka: 550 mm	<b>5</b> <b>1</b> <b>3</b>	Standardní skříň
Pro sokl typ: SO x.1.3	Kat.č: 8200 x.1.3		

#### SRPL 5

Rozpojovací a jističí skříň se šesti vývody z pojistkových lišt velikosti 2 do 400 A s koncovým připojením na „W“ svorky.

Jmenovité napětí:	500 V
Jmenovitý kmitočet:	50 Hz
Jmenovitý proud:	400 A
Stupeň krytí:	IP 44
Zkratová odolnost:	35 kA

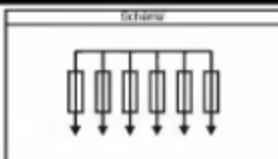

Značení	Katalogové číslo	Značení dle PNE	
<b>SRPL 5 5.1.22 vestavná</b>	<b>3055 5.1.22</b>	<b>SR622/N VW1</b>	
<b>SRPL 5 53.1.22 pilíř</b>	<b>3255 53.1.22</b>	<b>SR622/N KW1</b>	
<b>SRPL 5 5.1.22 na sokl</b>	<b>3455 5.1.22</b>	<b>SR622/N PW1</b>	
Připojení vodičů	Rozeznání sběrnic	Popis	
Přívod: Do 240 mm <sup>2</sup> Cu Al Odvod: Do 240 mm <sup>2</sup> Cu Al	Výška: 900 mm Hloubka: 240 mm Šířka: 780 mm (390+390)	<b>6</b> <b>1</b> <b>22</b>	Standardní skříň
Pro sokl typ: SO x.1.22	Kat.č: 8200 x.1.22		

#### SRPL 7

Rozpojovací a jističí skříň s osmi vývody z pojistkových lišt velikosti 2 do 400 A s koncovým připojením na „W“ svorky.

Jmenovité napětí:	500 V
Jmenovitý kmitočet:	50 Hz
Jmenovitý proud:	400 A
Stupeň krytí:	IP 44
Zkratová odolnost:	35 kA

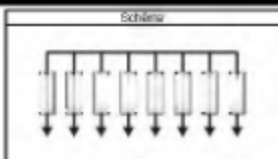

Značení	Katalogové číslo	Značení dle PNE	
<b>SRPL 7 5.1.23 vestavná</b>	<b>3056 5.1.23</b>	<b>SR822/N VW1</b>	
<b>SRPL 7 53.1.23 pilíř</b>	<b>3256 53.1.23</b>	<b>SR822/N KW1</b>	
<b>SRPL 7 5.1.23 na sokl</b>	<b>3456 5.1.23</b>	<b>SR822/N PW1</b>	
Připojení vodičů	Rozeznání sběrnic	Popis	
Přívod: Do 240 mm <sup>2</sup> Cu Al Odvod: Do 240 mm <sup>2</sup> Cu Al	Výška: 900 mm Hloubka: 240 mm Šířka: 940 mm (390+550)	<b>8</b> <b>1</b> <b>23</b>	Standardní skříň
Pro sokl typ: SO x.1.23	Kat.č: 8200 x.1.23		

Značka:	Katalogové číslo:	Značka do PRG:
SRPL 7 5.1.32 vestavná	3056 5.1.32	SR822/N VW1
SRPL 7 5.1.32 pilíř	3256 5.1.32	SR822/N KW1
SRPL 7 5.1.32 na sokl	3456 5.1.32	SR822/N PW1
Připojení vodičů:	Rozeznání skříně:	Použití:
Přívod: Do 240 mm <sup>2</sup> Cu Al Odvod: Do 240 mm <sup>2</sup> Cu Al	Výška: 900 mm Hloubka: 240 mm Šířka: 940 mm (550+390)	5 1 32 Standardní skříně
Pro sokl typ: SO x.1.32	Kat.C: 8200 x.1.32	

### SRPL 7 D

Rozpojovací a jističí skříně se sedmi vývody z pojistkových lišt velikosti 2 do 400 A s koncovým připojením na „W“ svorky a jedním spínačem sběrníc.

Jmenovité napětí:	500 V
Jmenovitý kmitočet:	50 Hz
Jmenovitý proud:	400 A
Stupeň krytí:	IP 44
Zkratová odolnost:	35 kA

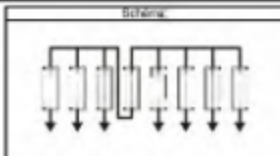

Značka:	Katalogové číslo:	Značka do PRG:
SRPL 7 5.1.23 vestavná	3066 5.1.23	SD822/N VW1
SRPL 7 5.1.23 pilíř	3266 5.1.23	SD822/N KW1
SRPL 7 5.1.23 na sokl	3466 5.1.23	SD822/N PW1
Připojení vodičů:	Rozeznání skříně:	Použití:
Přívod: Do 240 mm <sup>2</sup> Cu Al Odvod: Do 240 mm <sup>2</sup> Cu Al	Výška: 900 mm Hloubka: 240 mm Šířka: 940 mm (390+550)	5 1 23 Standardní skříně
Pro sokl typ: SO x.1.23	Kat.C: 8200 x.1.23	

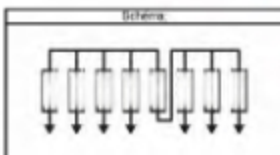

Značka:	Katalogové číslo:	Značka do PRG:
SRPL 7 5.1.32 vestavná	3066 5.1.32	SD822/N VW1
SRPL 7 5.1.32 pilíř	3266 5.1.32	SD822/N KW1
SRPL 7 5.1.32 na sokl	3466 5.1.32	SD822/N PW1
Připojení vodičů:	Rozeznání skříně:	Použití:
Přívod: Do 240 mm <sup>2</sup> Cu Al Odvod: Do 240 mm <sup>2</sup> Cu Al	Výška: 900 mm Hloubka: 240 mm Šířka: 940 mm (550+390)	5 1 32 Standardní skříně
Pro sokl typ: SO x.1.32	Kat.C: 8200 x.1.32	

### SRPL 8

Rozpojovací a jističí skříně s devíti vývody z pojistkových lišt velikosti 2 do 400 A s koncovým připojením na „W“ svorky.

Jmenovité napětí:	500 V
Jmenovitý kmitočet:	50 Hz
Jmenovitý proud:	400 A
Stupeň krytí:	IP 44
Zkratová odolnost:	35 kA

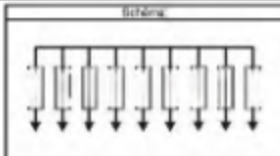

Značka:	Katalogové číslo:	Značka do PRG:
SRPL 8 5.1.33 vestavná	3058 5.1.33	SR922/N VW1
SRPL 8 5.1.33 pilíř	3258 5.1.33	SR922/N KW1
SRPL 8 5.1.33 na sokl	3458 5.1.33	SR922/N PW1
Připojení vodičů:	Rozeznání skříně:	Použití:
Přívod: Do 240 mm <sup>2</sup> Cu Al Odvod: Do 240 mm <sup>2</sup> Cu Al	Výška: 900 mm Hloubka: 240 mm Šířka: 1100 mm (550+550)	5 1 33 Standardní skříně
Pro sokl typ: SO x.1.33	Kat.C: 8200 x.1.33	

### SRPL 9

Rozpojovací a jističí skříň s deseti vývody z pojistkových lišt velikosti 2 do 400 A s koncovým připojením na „W“ svorky.

Jmenovité napětí:	500 V
Jmenovitý kmitočet:	50 Hz
Jmenovitý proud:	400 A
Stupeň krytí:	IP 44
Zkratová odolnost:	35 kA

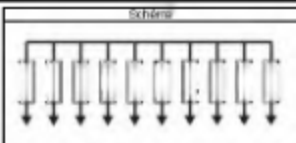

Značení	Katalogové číslo	Značení dle IEC
SRPL 9 5.1.33 vestavná	3057 5.1.33	SR022/N VW1
SRPL 9 5.1.33 pilíř	3257 5.1.33	SR022/N KW1
SRPL 9 5.1.33 na sokl	3457 5.1.33	SR022/N PW1
Připojení vodičů	Rozevrat skříně	Popis
Přívod: Do 240 mm <sup>2</sup> Cu Al Odvod: Do 240 mm <sup>2</sup> Cu Al	Výška: 900 mm Hloubka: 240 mm Šířka: 1100 mm (550+550)	5 1 33 Standardní skříň
Pro sálk typ: SO x.1.33	Kat.č: 6200 x.1.33	

### SRPL 9 D

Rozpojovací a jističí skříň s devíti vývody z pojistkových lišt velikosti 2 do 400 A s koncovým připojením na „W“ svorky a jedním spínačem sběrnic.

Jmenovité napětí:	500 V
Jmenovitý kmitočet:	50 Hz
Jmenovitý proud:	400 A
Stupeň krytí:	IP 44
Zkratová odolnost:	35 kA

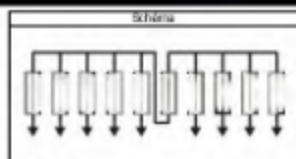

Značení	Katalogové číslo	Značení dle IEC
SRPL 9 D 5.1.33 vestavná	3067 5.1.33	SD022/N VW1
SRPL 9 D 5.1.33 pilíř	3267 5.1.33	SD022/N KW1
SRPL 9 D 5.1.33 na sokl	3467 5.1.33	SD022/N PW1
Připojení vodičů	Rozevrat skříně	Popis
Přívod: Do 240 mm <sup>2</sup> Cu Al Odvod: Do 240 mm <sup>2</sup> Cu Al	Výška: 900 mm Hloubka: 240 mm Šířka: 1100 mm (550+550)	5 1 33 Standardní skříň
Pro sálk typ: SO x.1.33	Kat.č: 6200 x.1.33	

### SRPL 9 DD

Rozpojovací a jističí skříň s osmi vývody z pojistkových lišt velikosti 2 do 400 A s koncovým připojením na „W“ svorky a dvěma spínači sběrnic.

Jmenovité napětí:	500 V
Jmenovitý kmitočet:	50 Hz
Jmenovitý proud:	400 A
Stupeň krytí:	IP 44
Zkratová odolnost:	35 kA

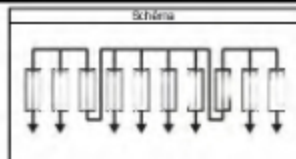

Značení	Katalogové číslo	Značení dle IEC
SRPL 9 DD 5.1.33 vestavná	3068 5.1.33	SD022/N VW1
SRPL 9 DD 5.1.33 pilíř	3268 5.1.33	SD022/N KW1
SRPL 9 DD 5.1.33 na sokl	3468 5.1.33	SD022/N PW1
Připojení vodičů	Rozevrat skříně	Popis
Přívod: Do 240 mm <sup>2</sup> Cu Al Odvod: Do 240 mm <sup>2</sup> Cu Al	Výška: 900 mm Hloubka: 240 mm Šířka: 1100 mm (550+550)	5 1 33 Standardní skříň
Pro sálk typ: SO x.1.33	Kat.č: 6200 x.1.33	

#### Vysvětlivky

- Vestavná** – vestavnou skříň se rozumí skříň bez stříšky určená pro osazení do rdvy, nebo určená pro montáž na sokl mezi skříň na sokl se stříškou a sokl.
- Na sokl** – skříň na sokl se rozumí skříň se stříškou určená na sokl, nebo určená na vestavnou skříň namontovanou na soklu.
- Pilíř** – skříň pilíř se rozumí sestava skříň na sokl, soklu a základu, stanovená jako kompletní katalogová položka. Výška soklu udává číslo „3“ na pozici 2 ve velikosti skříně ( \_ 3 \_ \_ ) v typu a katalogovém čísle skříně na sokl. V tomto případě je výška soklu **3 – 600 mm**.
- X** – značka „X“ v typu soklu a katalogovém čísle soklu se nahrazuje číslicí 1-5, která udává výšku soklu. Sokl se v objednávce uvádí jako samostatná položka. 1 – 300 mm, 2 – 500 mm, 3 – 600 mm, 4 – 700 mm, 5 – 900 mm

**OBJEDNAVKY** směrujte přímo na výrobce nebo na doporučeného prodejce.

**ELPLAST-KPZ Rokycany, spol. s r. o.**, <http://www.elplast-kpz.cz>

Telex: 371 796 301, 371 796 599, E-mail: [info@elplast-kpz.cz](mailto:info@elplast-kpz.cz)

Mlečice 45, 338 08 Zbiroh

## Rozvaděče k trafostanicím TRZ 3D

### Technický popis:

Skříně jsou řešeny jako stavebnice z jednotlivých komponentů o rozměrech výšky 300, 500, 600, 700 a 900 mm, šířky 290, 390 a 550 mm a hloubky 240 a 390 mm. Jednotlivé komponenty jsou z plastické hmoty Prepreg (SMC), schválené EZÚ a Technickým ústavem požární ochrany jako nesnadno hořlavé - třídy „B“ s úpravou pro expozici na povětrnosti a vhodnými vlastnostmi pro elektrotechniku.

Skříně TRZ 3D jsou určeny jako pojistkový rozvaděč pro stožárové distribuční trafostanice. Přívodní pojistkový odpínač velikosti 2 má třípólové ovládání. Vývodové odpínače velikosti 00 a 2 mají pouze 3 x jednopólové ovládání. V rozvaděči je dále osazeno orientační měření fáze L2 ampérmetrem s čtvrt hodinovým maximem. Znaky xxx ve značení rozvaděče se nahrazují převodem měřicího transformátoru proudu (MTP xxx/5) a tím se stanoví i rozsah stupnice ampérmetru. Lze je osazovat na sokl jako volně stojící pilíř u DTS, nebo na stožár DTS. Skříně na stožár jsou vybaveny stabilizátorem pro upevnění na betonový stožár pomocí systému Bandimex. Zamykání skříní je na třibodový pákový mechanismus pro vložku FAB.

### TRZ

Jistící skříně k DTS s maximálně třemi vývody velikosti 2 s koncovým připojením na „W“ svorky. Každý vývod velikosti 2 lze nahradit dvěma vývody velikosti 00 s ukončením na „V“ svorky. Rozvaděč je určen pro osazení na stožár DTS a všechny vývody jsou orientovány nahoru. Součástí skříně je kabelová nadstavba určená pro ukončení vodičů a případné osazení přenosné měřicí ústředny.

<b>Jmenovité napětí:</b>	500 V
<b>Jmenovitý kmitočet:</b>	50 Hz
<b>Jmenovitý proud:</b>	400 A
<b>Stupeň krytí:</b>	IP 44
<b>Zkratová odolnost:</b>	35 kA

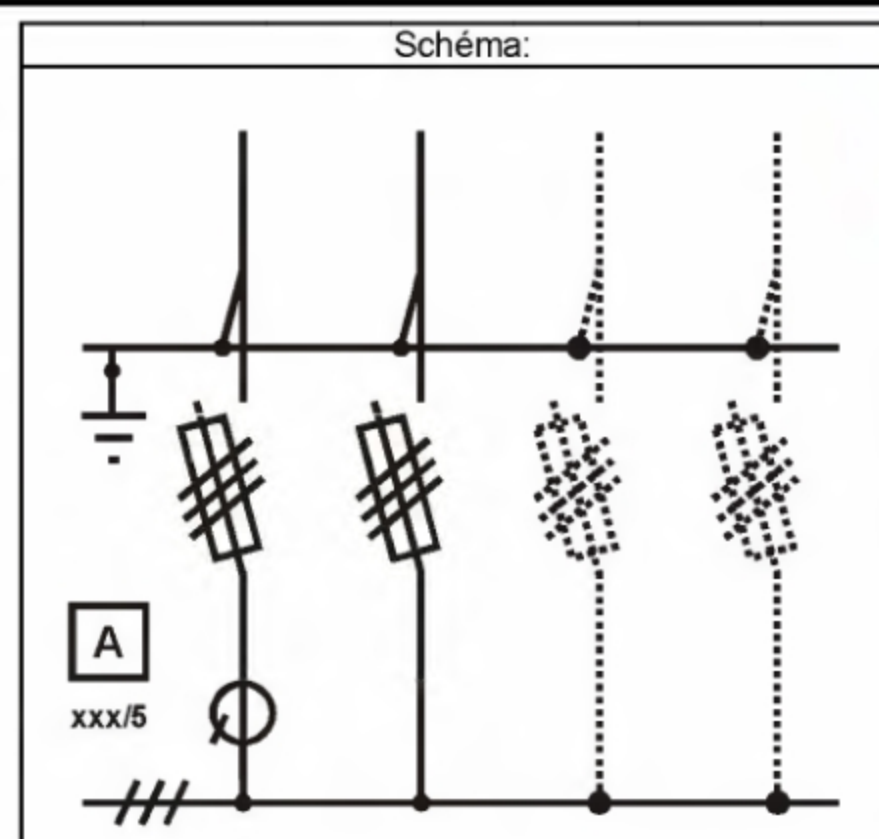

3E

Značení:	Katalogové číslo:	Značení dle PNE:
TRZ 2/xxx/222 15.2.3 na stožár	31100 15.2.3	
TRZ 2/xxx/2200 15.2.3 na stožár	31101 15.2.3	
TRZ 2/xxx/22R 15.2.3 na stožár	31102 15.2.3	
TRZ 2/xxx/200R 15.2.3 na stožár	31103 15.2.3	
TRZ 2/xxx/2RR 15.2.3 na stožár	31104 15.2.3	
TRZ 2/xxx/00RR 15.2.3 na stožár	31105 15.2.3	
Připojení vodičů:	Rozměr:	Popis:
<b>Přívod:</b> Do 240 mm <sup>2</sup> Cu Al	<b>Výška:</b> 1200 mm (300+900)	Standardní skříně.
<b>Odvod:</b> Do 240/70 mm <sup>2</sup> Cu Al	<b>Hloubka:</b> 350 mm	
	<b>Šířka:</b> 550 mm	

Jistící skříně k DTS s maximálně třemi vývody velikosti 2 s koncovým připojením na „W“ svorky. Každý vývod velikosti 2 lze nahradit dvěma vývody velikosti 00 s ukončením na „V“ svorky. Rozvaděč je určen pro osazení na sokl a všechny vývody jsou orientovány dolů.

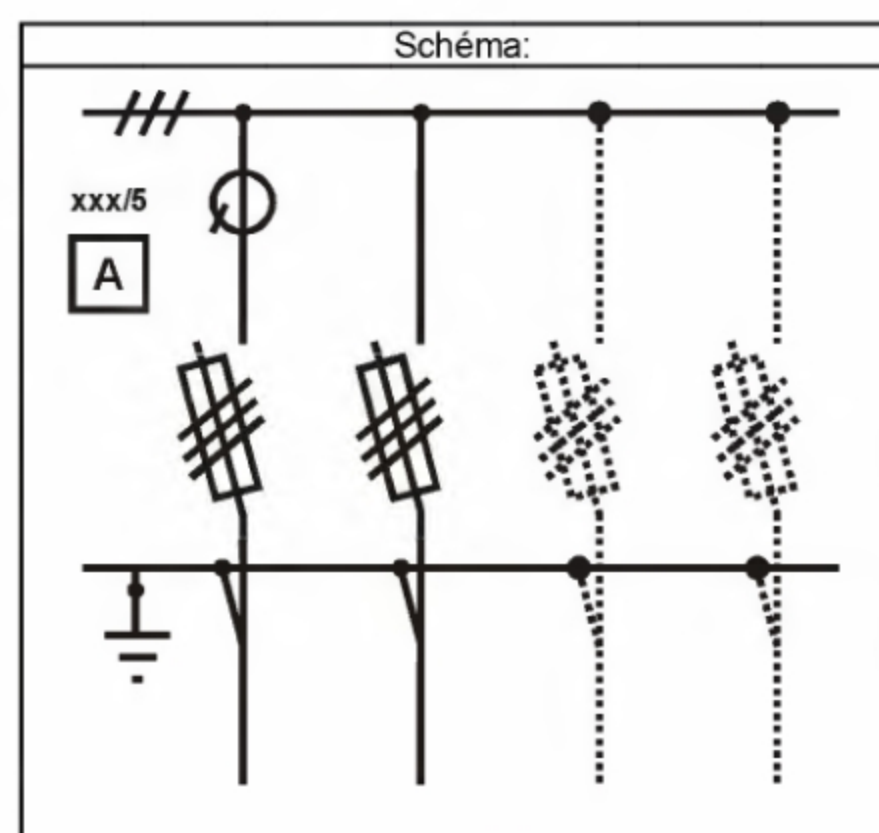

Značení:	Katalogové číslo:	Značení dle PNE:
TRZ 2/xxx/222 5.2.3 na sokl	34100 5.2.3	
TRZ 2/xxx/2200 5.2.3 na sokl	34101 5.2.3	
TRZ 2/xxx/22R 5.2.3 na sokl	34102 5.2.3	
TRZ 2/xxx/200R 5.2.3 na sokl	34103 5.2.3	
TRZ 2/xxx/2RR 5.2.3 na sokl	34104 5.2.3	
TRZ 2/xxx/00RR 5.2.3 na sokl	34105 5.2.3	
Připojení vodičů:	Rozměr:	Popis:
Přívod: Do 240 mm <sup>2</sup> Cu Al Odvod: Do 240/70 mm <sup>2</sup> Cu Al	Výška: 900 mm Hloubka: 350 mm Šířka: 550 mm	Standardní skříň.
Pro sokl typ: SO x.2.3    Kat.č.: 8200 x.2.3	5 2 3	

#### Vysvětlivky:

- Na stožár** – skříň na stožár se rozumí skříň pro osazení na podpěrný bod venkovní vedení. Skříň je z výroby osazena stabilizátorem pro upevnění systémem „BANDIMEX“.
- Na sokl** – skříň na sokl se rozumí skříň se stříškou určená na sokl, nebo určená na vestavnou skříň namontovanou na soklu.
- X** – značka „x“ v typu soklu a katalogovém čísle soklu se nahrazuje číslicí 1-5, která udává výšku soklu. Sokl se v objednávce uvádí jako samostatná položka.  
1 – 300 mm, 2 – 500 mm, 3 – 600 mm, 4 – 700 mm, 5 – 900 mm
- XXX** – značka „xxx“ ve značení rozvaděče rozvaděče se nahrazuje převodem měřícího transformátoru proudu (MTP xxx/5) a tím se stanoví i rozsah stupnice ampérmetru.
- Montážní postupy a příklady k objednání jsou popsány v katalogovém listu 0A Stavebnice 3D**

Další typy lze jednoduchým způsobem odvozovat od systému značení.

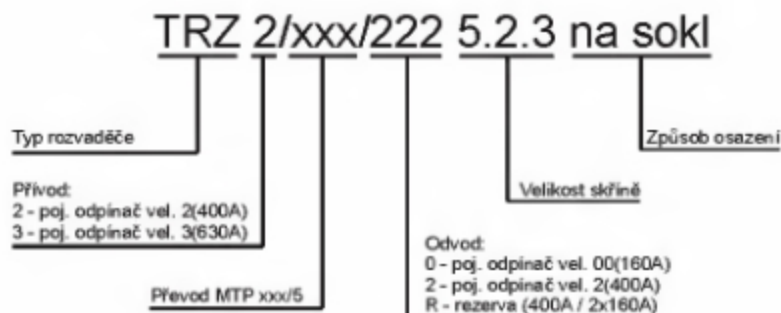

**OBJEDNÁVKY** směřujte přímo na výrobce nebo na doporučeného prodejce.  
**ELPLAST-KPZ Rokycany, spol. s r. o.**, <http://www.elplast-kpz.cz>  
 Tel./fax: 371 796 301, 371 796 599, E-mail: [elplast-kpz@iol.cz](mailto:elplast-kpz@iol.cz)  
 Mlečice 45, 338 08 Zbiroh

## Rozpojovací skříňe lištové SRML 3D s pojistkovými lištami 00

### Technický popis:

Skříňe jsou řešeny jako stavebnice z jednotlivých komponentů o rozměrech výšky 300, 500, 600, 700 a 900 mm, šířky 290, 390 a 550 mm a hloubky 240 a 350 mm. Jednotlivé komponenty jsou z plastické hmoty Prepreg (SMC), schválené EZÚ a Technickým ústavem požární ochrany jako nesnadno hořlavé - třídy „B“ s úpravou pro expozici na povětrnosti a vhodnými vlastnostmi pro elektrotechniku.

Skříňe SRML 3D jsou určeny pro jištění a rozpojení vedení v kabelové síti NN. Lze je osazovat do výklenků ve zdivu, na sokl jako volně stojící pilíř a kombinovat s ostatními rozvaděči 3D. Zamykání skříňe je na energetický zámek.

### SRML 9x160

Rozpojovací a jistící skříň se třemi vývody z pojistkových lišt velikosti 00 do 160 A s koncovým připojením na kabelová oka.

<b>Jmenovité napětí:</b>	500 V
<b>Jmenovitý kmitočet:</b>	50 Hz
<b>Jmenovitý proud:</b>	160 A
<b>Stupeň krytí:</b>	IP 44
<b>Zkratová odolnost:</b>	35 kA

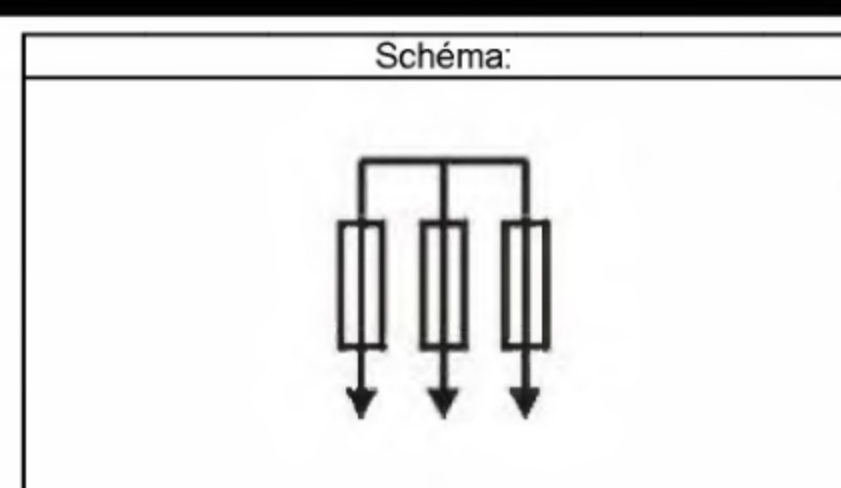

Značení:	Katalogové číslo:	Značení dle PNE:
SRML 9x160 3.1.1 vestavná	3084 3.1.1	SR320/N VS1
SRML 9x160 33.1.1 pilíř	3284 33.1.1	SR320/N KS1
SRML 9x160 3.1.1 na sokl	3484 3.1.1	SR320/N PS1
Připojení vodičů:	Rozměr:	Popis:
<b>Přívod:</b> Do 70 mm <sup>2</sup> Cu Al <b>Odvod:</b> Do 70 mm <sup>2</sup> Cu Al	<b>Výška:</b> 600 mm <b>Hloubka:</b> 240 mm <b>Šířka:</b> 290 mm	Standardní skříň.
Pro sokl typ: <b>SO x.1.1</b> Kat.č.: <b>8200 x.1.1</b>		

3F

### SRML 9x160 „V“

Rozpojovací a jistící skříň se třemi vývody z pojistkových lišt velikosti 00 do 160 A s koncovým připojením na V svorky.

<b>Jmenovité napětí:</b>	500 V
<b>Jmenovitý kmitočet:</b>	50 Hz
<b>Jmenovitý proud:</b>	160 A
<b>Stupeň krytí:</b>	IP 44
<b>Zkratová odolnost:</b>	35 kA

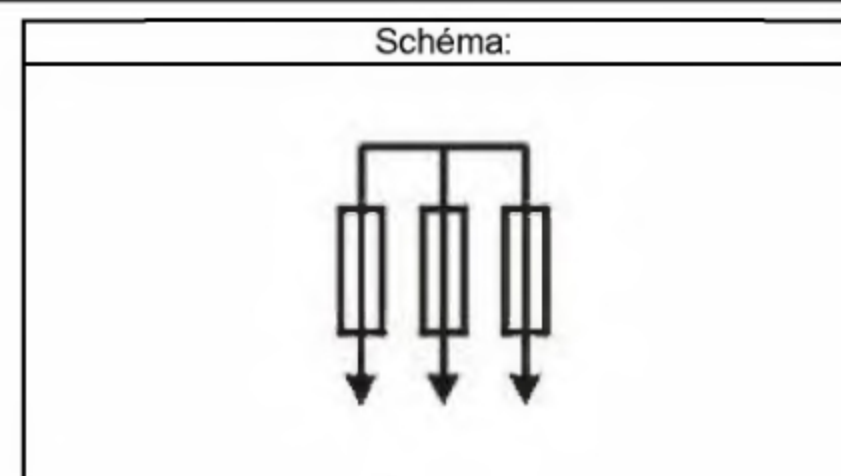

Značení:	Katalogové číslo:	Značení dle PNE:
SRML 9x160 3.1.1 „V“ vestavná	3086 3.1.1	SR320/N VV1
SRML 9x160 33.1.1 „V“ pilíř	3286 33.1.1	SR320/N KV1
SRML 9x160 3.1.1 „V“ na sokl	3486 3.1.1	SR320/N PV1
Připojení vodičů:	Rozměr:	Popis:
<b>Přívod:</b> Do 70 mm <sup>2</sup> Cu Al <b>Odvod:</b> Do 70 mm <sup>2</sup> Cu Al	<b>Výška:</b> 600 mm <b>Hloubka:</b> 240 mm <b>Šířka:</b> 290 mm	Standardní skříň.
Pro sokl typ: <b>SO x.1.1</b> Kat.č.: <b>8200 x.1.1</b>		

**SRML 12x160**

Rozpojovací a jističí skříň se čtyřmi vývody z pojistkových lišt velikosti 00 do 160 A s koncovým připojením na kabelová oka.

Jmenovité napětí:	500 V
Jmenovitý kmitočet:	50 Hz
Jmenovitý proud:	160 A
Stupeň krytí:	IP 44
Zkratová odolnost:	35 kA

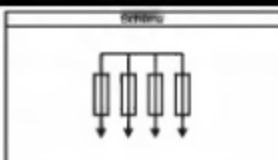

Značení	Katalogové číslo	Značení dle PNE
SRML 12x160 3.1.1 vestavná	3089 3.1.1	SR420/N VS1
SRML 12x160 33.1.1 pilíř	3289 33.1.1	SR420/N KS1
SRML 12x160 3.1.1 na sokl	3489 3.1.1	SR420/N PS1
Připojení vodičů		Pojistice
Přívod: Do 70 mm <sup>2</sup> Cu Al	Výška: 600 mm	3 1 1
Odvod: Do 70 mm <sup>2</sup> Cu Al	Hlubka: 240 mm	
Pro sokl typ: SO x,1,1	Šířka: 290 mm	
		Standardní skříň

**SRML 12x160 „V“**

Rozpojovací a jističí skříň se čtyřmi vývody z pojistkových lišt velikosti 00 do 160 A s koncovým připojením na V svorky.

Jmenovité napětí:	500 V
Jmenovitý kmitočet:	50 Hz
Jmenovitý proud:	160 A
Stupeň krytí:	IP 44
Zkratová odolnost:	35 kA

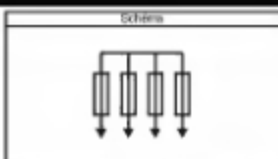

Značení	Katalogové číslo	Značení dle PNE
SRML 12x160 3.1.1 „V“ vestavná	3091 3.1.1	SR420/N VV1
SRML 12x160 33.1.1 „V“ pilíř	3291 33.1.1	SR420/N KV1
SRML 12x160 3.1.1 „V“ na sokl	3491 3.1.1	SR420/N PV1
Připojení vodičů		Pojistice
Přívod: Do 70 mm <sup>2</sup> Cu Al	Výška: 600 mm	3 1 1
Odvod: Do 70 mm <sup>2</sup> Cu Al	Hlubka: 240 mm	
Pro sokl typ: SO x,1,1	Šířka: 290 mm	
		Standardní skříň

**SRML 18x160**

Rozpojovací a jističí skříň se šesti vývody z pojistkových lišt velikosti 00 do 160 A s koncovým připojením na kabelová oka.

Jmenovité napětí:	500 V
Jmenovitý kmitočet:	50 Hz
Jmenovitý proud:	160 A
Stupeň krytí:	IP 44
Zkratová odolnost:	35 kA

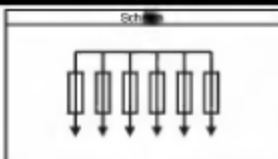

Značení	Katalogové číslo	Značení dle PNE
SRML 18x160 3.1.2 vestavná	3076 3.1.2	SR620/N VS1
SRML 18x160 33.1.2 pilíř	3276 33.1.2	SR620/N KS1
SRML 18x160 3.1.2 na sokl	3476 3.1.2	SR620/N PS1
Připojení vodičů		Pojistice
Přívod: Do 70 mm <sup>2</sup> Cu Al	Výška: 600 mm	3 1 2
Odvod: Do 70 mm <sup>2</sup> Cu Al	Hlubka: 240 mm	
Pro sokl typ: SO x,1,2	Šířka: 390 mm	
		Standardní skříň

**SRML 18x160 „V“**

Rozpojovací a jističí skříně se šesti vývody z pojistkových lišt velikosti 00 do 160 A s koncovým připojením na V svorky.

Jmenovité napětí:	500 V
Jmenovitý kmitočet:	50 Hz
Jmenovitý proud:	160 A
Stupeň krytí:	IP 44
Zkratová odolnost:	35 kA

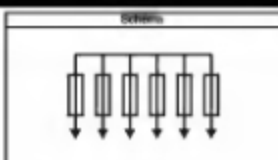

Značení	Katalogové číslo	Značení dle PRÉ
SRML 18x160 3.1.2 „V“ vestavná	3079 3.1.2	SR620/N VS1
SRML 18x160 33.1.2 „V“ pilíř	3279 33.1.2	SR620/N KS1
SRML 18x160 3.1.2 „V“ na sokl	3479 3.1.2	SR620/N PS1
Připojení vodičů		Formát
Přívod: Do 70 mm <sup>2</sup> Cu Al	Výška: 600 mm	3 1 2
Odvod: Do 70 mm <sup>2</sup> Cu Al	Hlubka: 240 mm	
Pro sokl typ: SO x,1,2	Šířka: 300 mm	
		Page:
		Standardní skříně

**SRML 24x160**

Rozpojovací a jističí skříně s osmi vývody z pojistkových lišt velikosti 00 do 160 A s koncovým připojením na kabelová oka.

Jmenovité napětí:	500 V
Jmenovitý kmitočet:	50 Hz
Jmenovitý proud:	160 A
Stupeň krytí:	IP 44
Zkratová odolnost:	35 kA

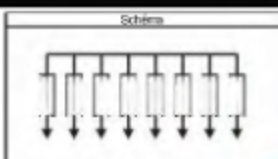

Značení	Katalogové číslo	Značení dle PRÉ
SRML 24x160 3.1.3 vestavná	3087 3.1.3	SR820/N VS1
SRML 24x160 33.1.3 pilíř	3287 33.1.3	SR820/N KS1
SRML 24x160 3.1.3 na sokl	3487 3.1.3	SR820/N PS1
Připojení vodičů		Formát
Přívod: Do 70 mm <sup>2</sup> Cu Al	Výška: 600 mm	3 1 3
Odvod: Do 70 mm <sup>2</sup> Cu Al	Hlubka: 240 mm	
Pro sokl typ: SO x,1,3	Šířka: 550 mm	
		Page:
		Standardní skříně

**SRML 24x160 „V“**

Rozpojovací a jističí skříně s osmi vývody z pojistkových lišt velikosti 00 do 160 A s koncovým připojením na V svorky.

Jmenovité napětí:	500 V
Jmenovitý kmitočet:	50 Hz
Jmenovitý proud:	160 A
Stupeň krytí:	IP 44
Zkratová odolnost:	35 kA

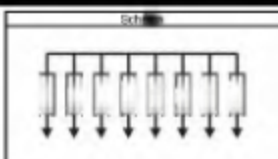

Značení	Katalogové číslo	Značení dle PRÉ
SRML 24x160 3.1.3 „V“ vestavná	3077 3.1.3	SR820/N VV1
SRML 24x160 33.1.3 „V“ pilíř	3277 33.1.3	SR820/N KV1
SRML 24x160 3.1.3 „V“ na sokl	3477 3.1.3	SR820/N PV1
Připojení vodičů		Formát
Přívod: Do 70 mm <sup>2</sup> Cu Al	Výška: 600 mm	3 1 3
Odvod: Do 70 mm <sup>2</sup> Cu Al	Hlubka: 240 mm	
Pro sokl typ: SO x,1,3	Šířka: 550 mm	
		Page:
		Standardní skříně

### SRML 30x160

Rozpojovací a jistič skřín s desí vývody z pojistkových lišt velikostí 00 do 160 A s koncovým připojením na kabelová oka.

Jmenovité napětí:	500 V
Jmenovitý kmitočet:	50 Hz
Jmenovitý proud:	160 A
Stupeň krytí:	IP 44
Zkratová odolnost:	35 kA

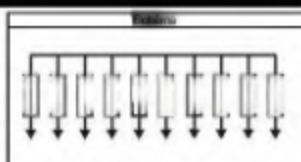

Značení:	Katalogové číslo:	Značení dle PRN:
SRML 30x160 3.1.12 vestavná	3063 3.1.12	SR020/N VS1
SRML 30x160 33.1.12 pilíř	3263 33.1.12	SR020/N KS1
SRML 30x160 3.1.12 na sokl	3463 3.1.12	SR020/N PS1
Připojení vodičů:		
Přívod: Do 70 mm <sup>2</sup> Cu Al	Výška: 600 mm	Standardní skřín.
Odvod: Do 70 mm <sup>2</sup> Cu Al	Hloubka: 240 mm	
	Šířka: 680 mm (390+290)	
Pro sokl typ: SO x.1.12	Kat.č.: 8200 x.1.12	

Značení:	Katalogové číslo:	Značení dle PRN:
SRML 30x160 3.1.21 vestavná	3063 3.1.21	SR020/N VS1
SRML 30x160 33.1.21 pilíř	3263 33.1.21	SR020/N KS1
SRML 30x160 3.1.21 na sokl	3463 3.1.21	SR020/N PS1
Připojení vodičů:		
Přívod: Do 70 mm <sup>2</sup> Cu Al	Výška: 600 mm	Standardní skřín.
Odvod: Do 70 mm <sup>2</sup> Cu Al	Hloubka: 240 mm	
	Šířka: 680 mm (290+390)	
Pro sokl typ: SO x.1.21	Kat.č.: 8200 x.1.21	

### SRML 30x160 „V“

Rozpojovací a jistič skřín s desí vývody z pojistkových lišt velikostí 00 do 160 A s koncovým připojením na V svorky.

Jmenovité napětí:	500 V
Jmenovitý kmitočet:	50 Hz
Jmenovitý proud:	160 A
Stupeň krytí:	IP 44
Zkratová odolnost:	35 kA

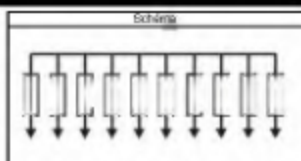

Značení:	Katalogové číslo:	Značení dle PRN:
SRML 30x160 3.1.12 „V“ vestavná	3065 3.1.12	SR020/N VV1
SRML 30x160 33.1.12 „V“ pilíř	3265 33.1.12	SR020/N KV1
SRML 30x160 3.1.12 „V“ na sokl	3465 3.1.12	SR020/N PV1
Připojení vodičů:		
Přívod: Do 70 mm <sup>2</sup> Cu Al	Výška: 600 mm	Standardní skřín.
Odvod: Do 70 mm <sup>2</sup> Cu Al	Hloubka: 240 mm	
	Šířka: 680 mm (390+290)	
Pro sokl typ: SO x.1.12	Kat.č.: 8200 x.1.12	

Značení:	Katalogové číslo:	Značení dle PRN:
SRML 30x160 3.1.21 „V“ vestavná	3065 3.1.21	SR020/N VV1
SRML 30x160 33.1.21 „V“ pilíř	3265 33.1.21	SR020/N KV1
SRML 30x160 3.1.21 „V“ na sokl	3465 3.1.21	SR020/N PV1
Připojení vodičů:		
Přívod: Do 70 mm <sup>2</sup> Cu Al	Výška: 600 mm	Standardní skřín.
Odvod: Do 70 mm <sup>2</sup> Cu Al	Hloubka: 240 mm	
	Šířka: 680 mm (290+390)	
Pro sokl typ: SO x.1.21	Kat.č.: 8200 x.1.21	

### SRML 36x160

Rozpojovací a jističí skříň s dvanácti vývody z pojistkových lišt velikosti 00 do 160 A s koncovým připojením na kabelová oka.

Jmenovité napětí:	500 V
Jmenovitý kmitočet:	50 Hz
Jmenovitý proud:	160 A
Stupeň krytí:	IP 44
Zkratová odolnost:	35 kA

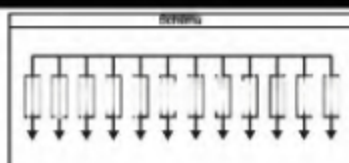

Značení:	Katalogové číslo:	Značení dle PRG:
SRML 36x160 3.1.22 vestavná	3088 3.1.22	SR020/N VS1
SRML 36x160 33.1.22 pilíř	3288 33.1.22	SR020/N KS1
SRML 36x160 3.1.22 na sokl	3488 3.1.22	SR020/N PS1
Připoje voličů:		Popis:
Přívod: Do 70 mm <sup>2</sup> Cu Al	Výška: 600 mm	Standardní skříň.
Odvod: Do 70 mm <sup>2</sup> Cu Al	Houbka: 240 mm	
	Šířka: 780 mm (390+390)	
Pro sokl typ: SO x,1.22	NuLč: 8200 x,1.22	

### SRML 36x160 „V“

Rozpojovací a jističí skříň s dvanácti vývody z pojistkových lišt velikosti 00 do 160 A s koncovým připojením na V svorky.

Jmenovité napětí:	500 V
Jmenovitý kmitočet:	50 Hz
Jmenovitý proud:	160 A
Stupeň krytí:	IP 44
Zkratová odolnost:	35 kA

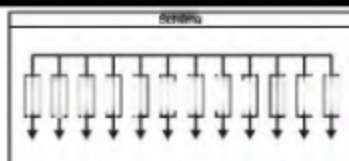

Značení:	Katalogové číslo:	Značení dle PRG:
SRML 36x160 3.1.22 „V“ vestavná	3069 3.1.22	SR020/N VS1
SRML 36x160 33.1.22 „V“ pilíř	3269 33.1.22	SR020/N KS1
SRML 36x160 3.1.22 „V“ na sokl	3469 3.1.22	SR020/N PS1
Připoje voličů:		Popis:
Přívod: Do 70 mm <sup>2</sup> Cu Al	Výška: 600 mm	Standardní skříň.
Odvod: Do 70 mm <sup>2</sup> Cu Al	Houbka: 240 mm	
	Šířka: 780 mm (390+390)	
Pro sokl typ: SO x,1.22	NuLč: 8200 x,1.22	

#### Vysvětlivky:

- Vestavná** – vestavnou skříň se rozumí skříň bez stříšky určená pro osazení do zdiva, nebo určená pro montáž na sokl mezi skříň na sokl se stříškou a sokl.
- Na sokl** – skříň na sokl se rozumí skříň se stříškou určená na sokl, nebo určená na vestavnou skříň namontovanou na soklu.
- Pilíř** – skříň pilíř se rozumí sestava skříň na sokl, soklu a základu, stanovená jako kompletní katalogová položka. Výšku soklu udává číslo „3“ na pozici č. 2 ve velikosti skříňe ( \_ 3 \_ \_ ) v typu a katalogovém čísle skříňe na sokl. V tomto případě je výška soklu **3 – 600 mm**.
- X** – značka „x“ v typu soklu a katalogovém čísle soklu se nahrazuje číslicí 1-5, která udává výšku soklu. Sokl se v objednávce uvádí jako samostatná položka.
- 1 – 300 mm, 2 – 600 mm, 3 – 600 mm, 4 – 700 mm, 5 – 900 mm

Montážní postupy a příklady k objednávce jsou popsány v katalogovém listu 0A Stavebnice 3D

OBJEDNÁVKY směrujte přímo na výrobce nebo na doporučeného prodejce.  
**ELPLAST-KPZ Rokycany, spol. s r. o.**, <http://www.elplast-kpz.cz>  
 Tel./fax: 371 796 301, 371 796 599, E-mail: [info@elplast-kpz.cz](mailto:info@elplast-kpz.cz)  
 Mlečice 45, 338 08 Zbiroh

## Přípojkové pojistkové skříně PS 3D

### Technický popis:

Skříně jsou řešeny jako stavebnice z jednotlivých komponentů o rozměrech výšky 300, 500, 600, 700 a 900 mm, šířky 290, 390 a 550 mm a hloubky 240 a 390 mm. Jednotlivé komponenty jsou z plastické hmoty Prepreg (SMC), schválené EZÚ a Technickým ústavem požární ochrany jako nesnadno hořlavé - třídy „B“ s úpravou pro expozici na povětrnosti a vhodnými vlastnostmi pro elektrotechniku.

Skříně PS 3D jsou určeny pro připojení a přívodního vedení k odběrnému místu. Lze je osazovat do výklenků ve zdivu, na sokl jako volně stojící pilíř a kombinovat s ostatními rozvaděči 3D, především s elektroměrovými rozvaděči PER 3D. Zamykání skříní je na energetický zámek.

Přípojkové pojistkové skříně jsou dodávány bez pojistkových vložek a vymežovacích kroužků.

### PS 63

Přípojková pojistková skříň pro jistění odběrů do 63 A, osazená jednou sadou pojistkových spodků velikosti E33 s připojením vodičů do konstrukční svorky pojistkového spodku.

<b>Jmenovité napětí:</b>	500 V
<b>Jmenovitý kmitočet:</b>	50 Hz
<b>Jmenovitý proud:</b>	63 A
<b>Stupeň krytí:</b>	IP 44
<b>Zkratová odolnost:</b>	10 kA

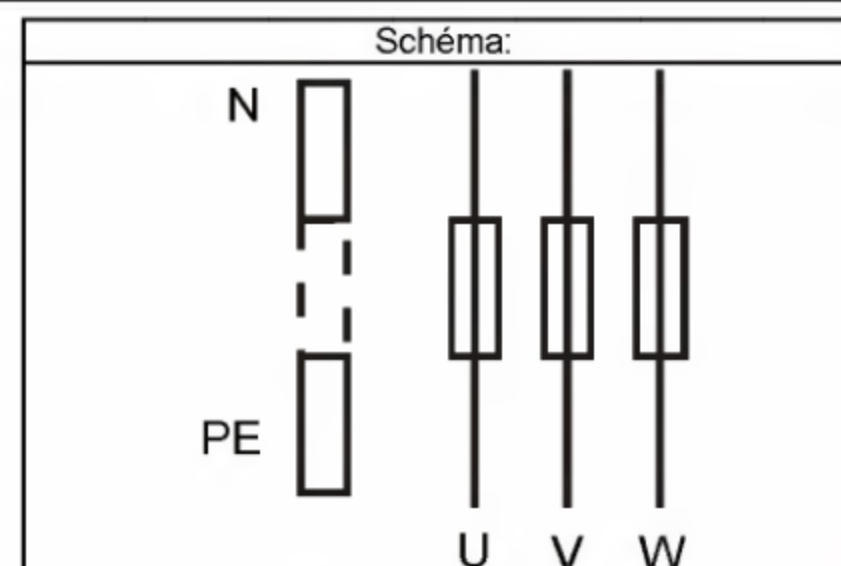

Značení:	Katalogové číslo:	Značení dle PNE:
<b>PS 63 1.1.1 vestavná</b>	<b>4011 1.1.1</b>	<b>SP133/N VP1P</b>
<b>PS 63 1.1.1 na sokl</b>	<b>4411 1.1.1</b>	<b>SP133/N PP1P</b>
<b>Připojení vodičů:</b>	<b>Rozměr:</b>	<b>Popis:</b>
<b>Přívod:</b> Do 35 mm <sup>2</sup> Cu Al <b>Odvod:</b> Do 35 mm <sup>2</sup> Cu Al	<b>Výška:</b> 300 mm <b>Hloubka:</b> 240 mm <b>Šířka:</b> 290 mm	Standardní skříň určená především k sestavení pod elektroměrový rozvaděč PER 1 3D
Pro sokl typ: <b>SO x.1.1</b> Kat.č.: <b>8200 x.1.1</b>		

4A

Značení:	Katalogové číslo:	Značení dle PNE:
<b>PS 63 1.1.3 vestavná</b>	<b>4011 1.1.3</b>	<b>SP133/N VP1P</b>
<b>PS 63 1.1.3 na sokl</b>	<b>4411 1.1.3</b>	<b>SP133/N PP1P</b>
<b>Připojení vodičů:</b>	<b>Rozměr:</b>	<b>Popis:</b>
<b>Přívod:</b> Do 35 mm <sup>2</sup> Cu Al <b>Odvod:</b> Do 35 mm <sup>2</sup> Cu Al	<b>Výška:</b> 300 mm <b>Hloubka:</b> 240 mm <b>Šířka:</b> 550 mm	Standardní skříň určená především k sestavení pod elektroměrový rozvaděč PER 11 3D nebo PER 2 3D
Pro sokl typ: <b>SO x.1.3</b> Kat.č.: <b>8200 x.1.3</b>		

### PS 63-OPV 14

Přípojková pojistková skříň pro jistění odběrů do 63 A, osazená jedním pojistkovým odpínačem OPV 14/3 s připojením vodičů do konstrukční svorky pojistkového odpínače.

<b>Jmenovité napětí:</b>	500 V
<b>Jmenovitý kmitočet:</b>	50 Hz
<b>Jmenovitý proud:</b>	63 A
<b>Stupeň krytí:</b>	IP 44
<b>Zkratová odolnost:</b>	10 kA

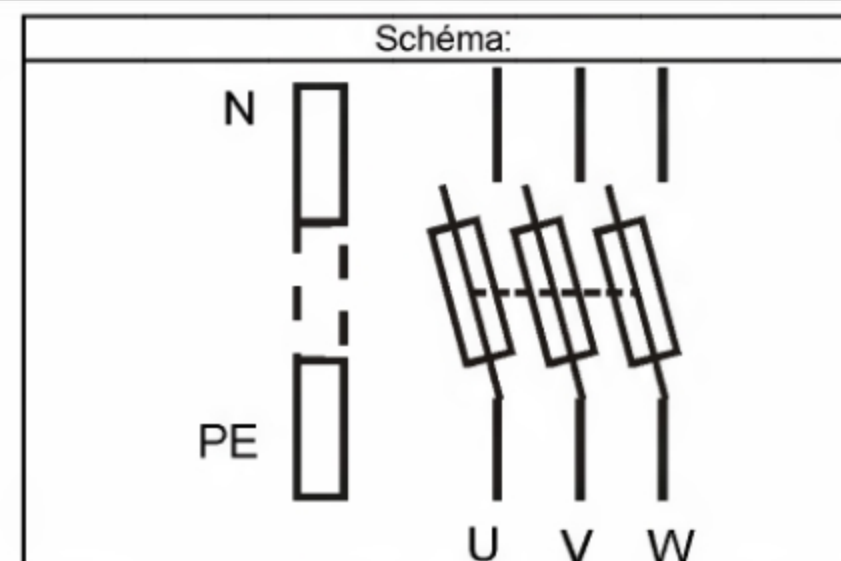

Značení:	Katalogové číslo:	Značení dle PNE:
<b>PS 63-OPV 14 1.1.1 vestavná</b>	<b>4015 1.1.1</b>	<b>SP182/N VP1P</b>
<b>PS 63-OPV 14 1.1.1 na sokl</b>	<b>4415 1.1.1</b>	<b>SP182/N PP1P</b>
<b>Připojení vodičů:</b>	<b>Rozměr:</b>	<b>Popis:</b>
<b>Přívod:</b> Do 25 mm <sup>2</sup> Cu Al <b>Odvod:</b> Do 25 mm <sup>2</sup> Cu Al	<b>Výška:</b> 300 mm <b>Hloubka:</b> 240 mm <b>Šířka:</b> 290 mm	Standardní skříň určená především k sestavení pod elektroměrový rozvaděč PER 1 3D
Pro sokl typ: <b>SO x.1.1</b> Kat.č.: <b>8200 x.1.1</b>		

Značení:	Katalogové číslo:	Značení dle PNE:
<b>PS 63-OPV 14 1.1.3 vestavná</b>	<b>4015 1.1.3</b>	<b>SP182/N VP1P</b>
<b>PS 63-OPV 14 1.1.3 na sokl</b>	<b>4415 1.1.3</b>	<b>SP182/N PP1P</b>
Připojení vodičů:	Rozměr:	Popis:
Přívod: Do 25 mm <sup>2</sup> Cu Al Odvod: Do 25 mm <sup>2</sup> Cu Al	Výška: 300 mm Hloubka: 240 mm Šířka: 550 mm	Standardní skříň určená především k sestavení pod elektroměrový rozvaděč PER 11 3D nebo PER 2 3D
Pro sokl typ: SO x.1.3	Kat.č.: 8200 x.1.3	

### PS 100

Přípojková pojistková skříň pro jistění odběrů do 100 A, osazená jednou sadou pojistkových spodků velikosti 00 s připojením vodičů na kabelová oka.

Jmenovité napětí:	500 V
Jmenovitý kmitočet:	50 Hz
Jmenovitý proud:	100 A
Stupeň krytí:	IP 44
Zkratová odolnost:	10 kA

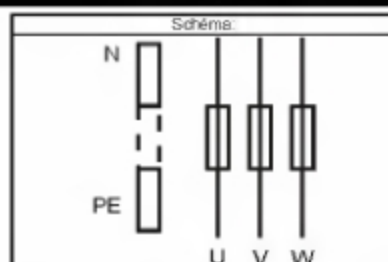

Značení:	Katalogové číslo:	Značení dle PNE:
<b>PS 100 1.1.1 vestavná</b>	<b>4030 1.1.1</b>	<b>SP100/N VS1S</b>
<b>PS 100 1.1.1 na sokl</b>	<b>4430 1.1.1</b>	<b>SP100/N PS1S</b>
Připojení vodičů:	Rozměr:	Popis:
Přívod: Do 35 mm <sup>2</sup> Cu Al Odvod: Do 35 mm <sup>2</sup> Cu Al	Výška: 300 mm Hloubka: 240 mm Šířka: 290 mm	Standardní skříň určená především k sestavení pod elektroměrový rozvaděč PER 1 3D
Pro sokl typ: SO x.1.1	Kat.č.: 8200 x.1.1	

Značení:	Katalogové číslo:	Značení dle PNE:
<b>PS 100 1.1.3 vestavná</b>	<b>4030 1.1.3</b>	<b>SP100/N VS1S</b>
<b>PS 100 1.1.3 na sokl</b>	<b>4430 1.1.3</b>	<b>SP100/N PS1S</b>
Připojení vodičů:	Rozměr:	Popis:
Přívod: Do 35 mm <sup>2</sup> Cu Al Odvod: Do 35 mm <sup>2</sup> Cu Al	Výška: 300 mm Hloubka: 240 mm Šířka: 550 mm	Standardní skříň určená především k sestavení pod elektroměrový rozvaděč PER 11 3D nebo PER 2 3D
Pro sokl typ: SO x.1.3	Kat.č.: 8200 x.1.3	

Značení:	Katalogové číslo:	Značení dle PNE:
<b>PS 100 2.1.1 vestavná</b>	<b>4030 2.1.1</b>	<b>SP100/N VS1S</b>
<b>PS 100 2.1.1 na sokl</b>	<b>4430 2.1.1</b>	<b>SP100/N PS1S</b>
Připojení vodičů:	Rozměr:	Popis:
Přívod: Do 70 mm <sup>2</sup> Cu Al Odvod: Do 35 mm <sup>2</sup> Cu Al	Výška: 500 mm Hloubka: 240 mm Šířka: 290 mm	Standardní skříň určená především k sestavení pod elektroměrový rozvaděč PER 1 3D
Pro sokl typ: SO x.1.1	Kat.č.: 8200 x.1.1	

Značení:	Katalogové číslo:	Značení dle PNE:
<b>PS 100 2.1.3 vestavná</b>	<b>4030 2.1.3</b>	<b>SP100/N VS1S</b>
<b>PS 100 2.1.3 na sokl</b>	<b>4430 2.1.3</b>	<b>SP100/N PS1S</b>
Připojení vodičů:	Rozměr:	Popis:
Přívod: Do 70 mm <sup>2</sup> Cu Al Odvod: Do 35 mm <sup>2</sup> Cu Al	Výška: 500 mm Hloubka: 240 mm Šířka: 550 mm	Standardní skříň určená především k sestavení pod elektroměrový rozvaděč PER 11 3D nebo PER 2 3D
Pro sokl typ: SO x.1.3	Kat.č.: 8200 x.1.3	

### PS 100 „P“

Přípojková pojistková skříň pro jistění odběrů do 100 A, osazená jednou sadou pojistkových spodků velikosti 00 s připojením vodičů do konstrukční svorky pojistkového spodku.

Jmenovité napětí:	500 V
Jmenovitý kmitočet:	50 Hz
Jmenovitý proud:	100 A
Stupeň krytí:	IP 44
Zkratová odolnost:	10 kA

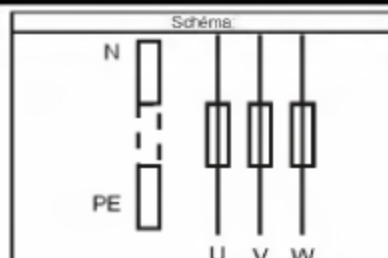

Značení:	Katalogové číslo:	Značení dle PNE:
<b>PS 100 1.1.1 „P“ vestavná</b>	<b>4031 1.1.1</b>	<b>SP100/N VP1P</b>
<b>PS 100 1.1.1 „P“ na sokl</b>	<b>4431 1.1.1</b>	<b>SP100/N PP1P</b>
Připojení vodičů:	Rozměr:	Popis:
Přívod: Do 35 mm <sup>2</sup> Cu Al Odvod: Do 35 mm <sup>2</sup> Cu Al	Výška: 300 mm Hloubka: 240 mm Šířka: 290 mm	Standardní skříň určená především k sestavení pod elektroměrový rozvaděč PER 1 3D
Pro sokl typ: SO x.1.1	Kat.č.: 8200 x.1.1	

Značení:	Katalogové číslo:	Značení dle PNE:
<b>PS 100 1.1.3 „P“ vestavná</b>	<b>4031 1.1.3</b>	<b>SP100/N VP1P</b>
<b>PS 100 1.1.3 „P“ na sokl</b>	<b>4431 1.1.3</b>	<b>SP100/N PP1P</b>
Připojení vodičů:	Rozměr:	Popis:
Přívod: Do 35 mm <sup>2</sup> Cu Al Odvod: Do 35 mm <sup>2</sup> Cu Al	Výška: 300 mm Hloubka: 240 mm Šířka: 550 mm	Standardní skříň určená především k sestavení pod elektroměrový rozvaděč PER 11 3D nebo PER 2 3D
Pro sokl typ: SO x.1.3	Kat.č.: 8200 x.1.3	

Značení:	Katalogové číslo:	Značení dle PNE:
<b>PS 100 2.1.1 „P“ vestavná</b>	<b>4031 2.1.1</b>	<b>SP100/N VP1P</b>
<b>PS 100 2.1.1 „P“ na sokl</b>	<b>4431 2.1.1</b>	<b>SP100/N PP1P</b>
Připojení vodičů:	Rozměr:	Popis:
Přívod: Do 50 mm <sup>2</sup> Cu Al Odvod: Do 35 mm <sup>2</sup> Cu Al	Výška: 500 mm Hloubka: 240 mm Šířka: 290 mm	Standardní skříň určená především k sestavení pod elektroměrový rozvaděč PER 1 3D
Pro sokl typ: SO x.1.1	Kat.č.: 8200 x.1.1	

Značení:	Katalogové číslo:	Značení dle PNE:
<b>PS 100 2.1.3 „P“ vestavná</b>	<b>4031 2.1.3</b>	<b>SP100/N VP1P</b>
<b>PS 100 2.1.3 „P“ na sokl</b>	<b>4431 2.1.3</b>	<b>SP100/N PP1P</b>
Připojení vodičů:	Rozměr:	Popis:
Přívod: Do 50 mm <sup>2</sup> Cu Al Odvod: Do 35 mm <sup>2</sup> Cu Al	Výška: 500 mm Hloubka: 240 mm Šířka: 550 mm	Standardní skříň určená především k sestavení pod elektroměrový rozvaděč PER 11 3D nebo PER 2 3D
Pro sokl typ: SO x.1.3	Kat.č.: 8200 x.1.3	

### PS 100 „V“

Připojková pojistková skříň pro jistění odběrů do 100 A, osazená jednou sadou pojistkových spodků velikosti 00 s připojením přívodních vodičů na „V“ svorky a odvodních vodičů do konstrukční svorky pojistkového spodku.

Jmenovité napětí:	500 V
Jmenovitý kmitočet:	50 Hz
Jmenovitý proud:	100 A
Stupeň krytí:	IP 44
Zkratová odolnost:	10 kA

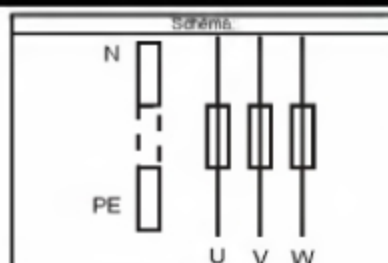

Značení:	Katalogové číslo:	Značení dle PNE:
<b>PS 100 1.1.1 „V“ vestavná</b>	<b>4040 1.1.1</b>	<b>SP100/N VV1P</b>
<b>PS 100 1.1.1 „V“ na sokl</b>	<b>4440 1.1.1</b>	<b>SP100/N PV1P</b>
Připojení vodičů:	Rozměr:	Popis:
Přívod: Do 35 mm <sup>2</sup> Cu Al Odvod: Do 35 mm <sup>2</sup> Cu Al	Výška: 300 mm Hloubka: 240 mm Šířka: 290 mm	Standardní skříň určená především k sestavení pod elektroměrový rozvaděč PER 1 3D
Pro sokl typ: SO x.1.1	Kat.č.: 8200 x.1.1	

Značení:	Katalogové číslo:	Značení dle PNE:
<b>PS 100 1.1.3 „V“ vestavná</b>	<b>4040 1.1.3</b>	<b>SP100/N VV1P</b>
<b>PS 100 1.1.3 „V“ na sokl</b>	<b>4440 1.1.3</b>	<b>SP100/N PV1P</b>
Připojení vodičů:	Rozměr:	Popis:
Přívod: Do 35 mm <sup>2</sup> Cu Al Odvod: Do 35 mm <sup>2</sup> Cu Al	Výška: 300 mm Hloubka: 240 mm Šířka: 550 mm	Standardní skříň určená především k sestavení pod elektroměrový rozvaděč PER 11 3D nebo PER 2 3D
Pro sokl typ: SO x.1.3	Kat.č.: 8200 x.1.3	

Značení:	Katalogové číslo:	Značení dle PNE:
<b>PS 100 2.1.1 „V“ vestavná</b>	<b>4040 2.1.1</b>	<b>SP100/N VV1P</b>
<b>PS 100 2.1.1 „V“ na sokl</b>	<b>4440 2.1.1</b>	<b>SP100/N PV1P</b>
Připojení vodičů:	Rozměr:	Popis:
Přívod: Do 70 mm <sup>2</sup> Cu Al Odvod: Do 35 mm <sup>2</sup> Cu Al	Výška: 500 mm Hloubka: 240 mm Šířka: 290 mm	Standardní skříň určená především k sestavení pod elektroměrový rozvaděč PER 1 3D
Pro sokl typ: SO x.1.1 Kat.č.: 8200 x.1.1		

Značení:	Katalogové číslo:	Značení dle PNE:
<b>PS 100 2.1.3 „V“ vestavná</b>	<b>4040 2.1.3</b>	<b>SP100/N VV1P</b>
<b>PS 100 2.1.3 „V“ na sokl</b>	<b>4440 2.1.3</b>	<b>SP100/N PV1P</b>
Připojení vodičů:	Rozměr:	Popis:
Přívod: Do 70 mm <sup>2</sup> Cu Al Odvod: Do 35 mm <sup>2</sup> Cu Al	Výška: 500 mm Hloubka: 240 mm Šířka: 550 mm	Standardní skříň určená především k sestavení pod elektroměrový rozvaděč PER 11 3D nebo PER 2 3D
Pro sokl typ: SO x.1.3 Kat.č.: 8200 x.1.3		

### PS 6x100

Připojková pojistková skříň pro jistění dvou odběrů do 100 A, osazená dvěma sadami pojistkových spodků velikosti 00 s připojením vodičů na kabelová oka.

Jmenovité napětí:	500 V
Jmenovitý kmitočet:	50 Hz
Jmenovitý proud:	100 A
Stupeň krytí:	IP 44
Zkratová odolnost:	10 kA

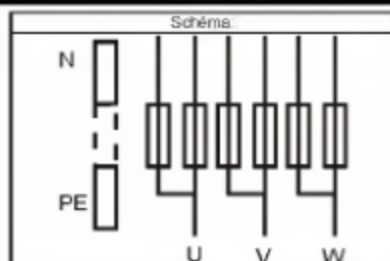

Značení:	Katalogové číslo:	Značení dle PNE:
<b>PS 6x100 1.1.3 vestavná</b>	<b>4070 1.1.3</b>	<b>SP200/N VS1S</b>
<b>PS 6x100 1.1.3 na sokl</b>	<b>4470 1.1.3</b>	<b>SP200/N PS1S</b>
Připojení vodičů:	Rozměr:	Popis:
Přívod: Do 35 mm <sup>2</sup> Cu Al Odvod: Do 35 mm <sup>2</sup> Cu Al	Výška: 300 mm Hloubka: 240 mm Šířka: 550 mm	Standardní skříň určená především k sestavení pod elektroměrový rozvaděč PER 11 3D nebo PER 2 3D
Pro sokl typ: SO x.1.3 Kat.č.: 8200 x.1.3		

Značení:	Katalogové číslo:	Značení dle PNE:
<b>PS 6x100 2.1.3 vestavná</b>	<b>4070 2.1.3</b>	<b>SP200/N VS1S</b>
<b>PS 6x100 2.1.3 na sokl</b>	<b>4470 2.1.3</b>	<b>SP200/N PS1S</b>
Připojení vodičů:	Rozměr:	Popis:
Přívod: Do 70 mm <sup>2</sup> Cu Al Odvod: Do 35 mm <sup>2</sup> Cu Al	Výška: 500 mm Hloubka: 240 mm Šířka: 550 mm	Standardní skříň určená především k sestavení pod elektroměrový rozvaděč PER 11 3D nebo PER 2 3D
Pro sokl typ: SO x.1.3 Kat.č.: 8200 x.1.3		

### PS 6x100 „P“

Připojková pojistková skříň pro jistění dvou odběrů do 100 A, osazená dvěma sadami pojistkových spodků velikosti 00 s připojením vodičů do konstrukční svorky pojistkového spodku.

Jmenovité napětí:	500 V
Jmenovitý kmitočet:	50 Hz
Jmenovitý proud:	100 A
Stupeň krytí:	IP 44
Zkratová odolnost:	10 kA

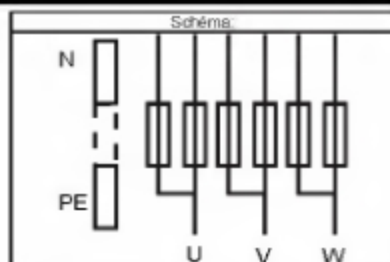

Značení:	Katalogové číslo:	Značení dle PNE:
<b>PS 6x100 1.1.3 „P“ vestavná</b>	<b>4071 1.1.3</b>	<b>SP200/N VP1P</b>
<b>PS 6x100 1.1.3 „P“ na sokl</b>	<b>4471 1.1.3</b>	<b>SP200/N PP1P</b>
Připojení vodičů:	Rozměr:	Popis:
Přívod: Do 35 mm <sup>2</sup> Cu Al Odvod: Do 35 mm <sup>2</sup> Cu Al	Výška: 300 mm Hloubka: 240 mm Šířka: 550 mm	Standardní skříň určená především k sestavení pod elektroměrový rozvaděč PER 11 3D nebo PER 2 3D
Pro sokl typ: SO x.1.3 Kat.č.: 8200 x.1.3		

Značení:	Katalogové číslo:	Značení dle PNE:
<b>PS 6x100 2.1.3 „P“ vestavná</b>	<b>4071 2.1.3</b>	<b>SP200/N VP1P</b>
<b>PS 6x100 2.1.3 „P“ na sokl</b>	<b>4471 2.1.3</b>	<b>SP200/N PP1P</b>
Připojení vodičů:	Rozměr:	Popis:
Přívod: Do 50 mm <sup>2</sup> Cu Al Odvod: Do 35 mm <sup>2</sup> Cu Al	Výška: 500 mm Hloubka: 240 mm Šířka: 550 mm	Standardní skříň určená především k sestavení pod elektroměrový rozvaděč PER 11 3D nebo PER 2 3D
Pro sokl typ: SO x.1.3 Kat.č.: 8200 x.1.3		

### PS 6x100 „V“

Připojková pojistková skříň pro jistění dvou odběrů do 100 A, osazená dvěma sadami pojistkových spodků velikosti 00 s připojením přívodních vodičů na „V“ svorky a odvodních vodičů do konstrukční svorky pojistkového spodku.

Jmenovité napětí:	500 V
Jmenovitý kmitočet:	50 Hz
Jmenovitý proud:	100 A
Stupeň krytí:	IP 44
Zkratová odolnost:	10 kA

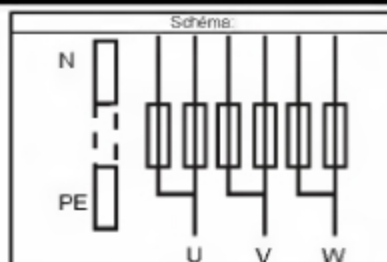

Značení:	Katalogové číslo:	Značení dle PNE:
<b>PS 6x100 1.1.3 „V“ vestavná</b>	<b>4080 1.1.3</b>	<b>SP200/N VV1P</b>
<b>PS 6x100 1.1.3 „V“ na sokl</b>	<b>4480 1.1.3</b>	<b>SP200/N PV1P</b>
Připojení vodičů:	Rozměr:	Popis:
Přívod: Do 35 mm <sup>2</sup> Cu Al Odvod: Do 35 mm <sup>2</sup> Cu Al	Výška: 300 mm Hloubka: 240 mm Šířka: 550 mm	Standardní skříň určená především k sestavení pod elektroměrový rozvaděč PER 11 3D nebo PER 2 3D
Pro sokl typ: SO x.1.3 Kat.č.: 8200 x.1.3		

Značení:	Katalogové číslo:	Značení dle PNE:
<b>PS 6x100 2.1.3 „V“ vestavná</b>	<b>4080 2.1.3</b>	<b>SP200/N VV1P</b>
<b>PS 6x100 2.1.3 „V“ na sokl</b>	<b>4480 2.1.3</b>	<b>SP200/N PV1P</b>
Připojení vodičů:	Rozměr:	Popis:
Přívod: Do 70 mm <sup>2</sup> Cu Al Odvod: Do 35 mm <sup>2</sup> Cu Al	Výška: 500 mm Hloubka: 240 mm Šířka: 550 mm	Standardní skříň určená především k sestavení pod elektroměrový rozvaděč PER 11 3D nebo PER 2 3D
Pro sokl typ: SO x.1.3 Kat.č.: 8200 x.1.3		

4A

### PS 100-OPV 22

Připojková pojistková skříň pro jistění odběrů do 100 A, osazená jedním pojistkovým odpínačem OPV 22/3 s připojením vodičů do konstrukční svorky pojistkového odpínače.

Jmenovité napětí:	500 V
Jmenovitý kmitočet:	50 Hz
Jmenovitý proud:	100 A
Stupeň krytí:	IP 44
Zkratová odolnost:	10 kA

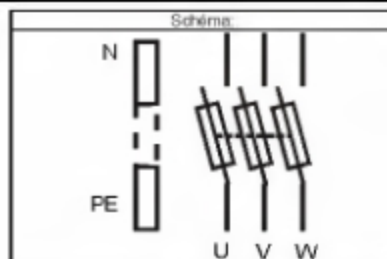

Značení:	Katalogové číslo:	Značení dle PNE:
<b>PS 100-OPV 22 1.1.1 vestavná</b>	<b>4032 1.1.1</b>	<b>SP183/N VP1P</b>
<b>PS 100-OPV 22 1.1.1 na sokl</b>	<b>4432 1.1.1</b>	<b>SP183/N PP1P</b>
Připojení vodičů:	Rozměr:	Popis:
Přívod: Do 35 mm <sup>2</sup> Cu Al Odvod: Do 35 mm <sup>2</sup> Cu Al	Výška: 300 mm Hloubka: 240 mm Šířka: 290 mm	Standardní skříň určená především k sestavení pod elektroměrový rozvaděč PER 1 3D
Pro sokl typ: SO x.1.1 Kat.č.: 8200 x.1.1		

Značení:	Katalogové číslo:	Značení dle PNE:
<b>PS 100-OPV 22 1.1.3 vestavná</b>	<b>4032 1.1.3</b>	<b>SP183/N VP1P</b>
<b>PS 100-OPV 22 1.1.3 na sokl</b>	<b>4432 1.1.3</b>	<b>SP183/N PP1P</b>
Připojení vodičů:	Rozměr:	Popis:
Přívod: Do 35 mm <sup>2</sup> Cu Al Odvod: Do 35 mm <sup>2</sup> Cu Al	Výška: 300 mm Hloubka: 240 mm Šířka: 550 mm	Standardní skříň určená především k sestavení pod elektroměrový rozvaděč PER 11 3D nebo PER 2 3D
Pro sokl typ: SO x.1.3 Kat.č.: 8200 x.1.3		

Značení:	Katalogové číslo:	Značení dle PNE:
<b>PS 100-OPV 22 2.1.1 vestavná</b>	<b>4032 2.1.1</b>	<b>SP183/N VP1P</b>
<b>PS 100-OPV 22 2.1.1 na sokl</b>	<b>4432 2.1.1</b>	<b>SP183/N PP1P</b>
Připojení vodičů:	Rozměr:	Popis:
Přívod: Do 50 mm <sup>2</sup> Cu Al Odvod: Do 35 mm <sup>2</sup> Cu Al	Výška: 500 mm Hloubka: 240 mm Šířka: 290 mm	Standardní skříň určená především k sestavení pod elektroměrový rozvaděč PER 1 3D
Pro sokl typ: SO x.1.1   Kat.č.: 8200 x.1.1		

Značení:	Katalogové číslo:	Značení dle PNE:
<b>PS 100-OPV 22 2.1.3 vestavná</b>	<b>4032 2.1.3</b>	<b>SP183/N VP1P</b>
<b>PS 100-OPV 22 2.1.3 na sokl</b>	<b>4432 2.1.3</b>	<b>SP183/N PP1P</b>
Připojení vodičů:	Rozměr:	Popis:
Přívod: Do 50 mm <sup>2</sup> Cu Al Odvod: Do 35 mm <sup>2</sup> Cu Al	Výška: 500 mm Hloubka: 240 mm Šířka: 550 mm	Standardní skříň určená především k sestavení pod elektroměrový rozvaděč PER 11 3D nebo PER 2 3D
Pro sokl typ: SO x.1.3   Kat.č.: 8200 x.1.3		

### PS 100-FH000

Přípojková pojistková skříň pro jistění odběrů do 100 A, osazená jedním pojistkovým odpínačem FH000/3 s připojením vodičů do konstrukční svorky pojistkového odpínače.

Jmenovité napětí:	500 V
Jmenovitý kmitočet:	50 Hz
Jmenovitý proud:	100 A
Stupeň krytí:	IP 44
Zkratová odolnost:	10 kA

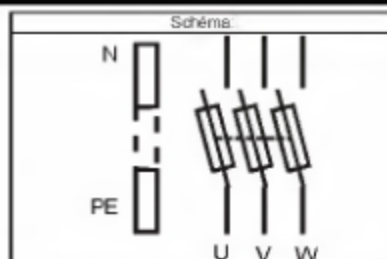

Značení:	Katalogové číslo:	Značení dle PNE:
<b>PS 100-FH000 1.1.1 vestavná</b>	<b>4033 1.1.1</b>	<b>SP110/N VP1P</b>
<b>PS 100-FH000 1.1.1 na sokl</b>	<b>4433 1.1.1</b>	<b>SP110/N PP1P</b>
Připojení vodičů:	Rozměr:	Popis:
Přívod: Do 35 mm <sup>2</sup> Cu Al Odvod: Do 35 mm <sup>2</sup> Cu Al	Výška: 300 mm Hloubka: 240 mm Šířka: 290 mm	Standardní skříň určená především k sestavení pod elektroměrový rozvaděč PER 1 3D
Pro sokl typ: SO x.1.1   Kat.č.: 8200 x.1.1		

Značení:	Katalogové číslo:	Značení dle PNE:
<b>PS 100- FH000 1.1.3 vestavná</b>	<b>4033 1.1.3</b>	<b>SP110/N VP1P</b>
<b>PS 100- FH000 1.1.3 na sokl</b>	<b>4433 1.1.3</b>	<b>SP110/N PP1P</b>
Připojení vodičů:	Rozměr:	Popis:
Přívod: Do 35 mm <sup>2</sup> Cu Al Odvod: Do 35 mm <sup>2</sup> Cu Al	Výška: 300 mm Hloubka: 240 mm Šířka: 550 mm	Standardní skříň určená především k sestavení pod elektroměrový rozvaděč PER 11 3D nebo PER 2 3D
Pro sokl typ: SO x.1.3   Kat.č.: 8200 x.1.3		

Značení:	Katalogové číslo:	Značení dle PNE:
<b>PS 100- FH000 2.1.1 vestavná</b>	<b>4033 2.1.1</b>	<b>SP110/N VP1P</b>
<b>PS 100- FH000 2.1.1 na sokl</b>	<b>4433 2.1.1</b>	<b>SP110/N PP1P</b>
Připojení vodičů:	Rozměr:	Popis:
Přívod: Do 50 mm <sup>2</sup> Cu Al Odvod: Do 35 mm <sup>2</sup> Cu Al	Výška: 500 mm Hloubka: 240 mm Šířka: 290 mm	Standardní skříň určená především k sestavení pod elektroměrový rozvaděč PER 1 3D
Pro sokl typ: SO x.1.1   Kat.č.: 8200 x.1.1		

Značení:	Katalogové číslo:	Značení dle PNE:
<b>PS 100- FH000 2.1.3 vestavná</b>	<b>4033 2.1.3</b>	<b>SP110/N VP1P</b>
<b>PS 100- FH000 2.1.3 na sokl</b>	<b>4433 2.1.3</b>	<b>SP110/N PP1P</b>
Připojení vodičů:	Rozměr:	Popis:
Přívod: Do 50 mm <sup>2</sup> Cu Al Odvod: Do 35 mm <sup>2</sup> Cu Al	Výška: 500 mm Hloubka: 240 mm Šířka: 550 mm	Standardní skříň určená především k sestavení pod elektroměrový rozvaděč PER 11 3D nebo PER 2 3D
Pro sokl typ: SO x.1.3   Kat.č.: 8200 x.1.3		

#### Vysvětlivky:

**Vestavná** – vestavnou skříní se rozumí skříní bez stříšky určená pro osazení do zdiva, nebo určená pro montáž na sokl mezi skříní na sokl se stříškou a sokl.

**Na sokl** – skříní na sokl se rozumí skříní se stříškou určená na sokl, nebo určená na vestavnou skříní namontovanou na soklu.

**Pilíř** – skříní pilíř se rozumí sestava skříně na sokl, soklu a základu, stanovená jako kompletní katalogová položka. Výšku soklu udává číslo „3“ na pozici č: 2 ve velikosti skříně ( \_ 3 \_ \_ ) v typu a katalogovém čísle skříně na sokl. V tomto případě je výška soklu 3 – 600 mm.

**X** – značka „x“ v typu soklu a katalogovém čísle soklu se nahrazuje číslicí 1-5, která udává výšku soklu. Sokl se v objednávce uvádí jako samostatná položka.

1 – 300 mm, 2 – 500 mm, 3 – 600 mm, 4 – 700 mm, 5 – 900 mm

Montážní postupy a příklady k objednání jsou popsány v katalogovém listu 0A Stavebnice 3D

---

**OBJEDNÁVKY** směrujte přímo na výrobce nebo na doporučeného prodejce.

**ELPLAST-KPZ Rokycany, spol. s r. o.**, <http://www.elplast-kpz.cz>

Tel./fax: 371 796 301, 371 796 599, E-mail: [elplast-kpz@iol.cz](mailto:elplast-kpz@iol.cz)

Mlečice 45, 338 08 Zbiroh

## Elektroměrové rozvaděče PER 3D

### Technický popis:

Skříně jsou řešeny jako stavebnice z jednotlivých komponentů o rozměrech výšky 300, 500, 600, 700 a 900 mm, šířky 290, 390 a 550 mm a hloubky 240 a 390 mm. Jednotlivé komponenty jsou z plastické hmoty Prepreg (SMC), schválené EZÚ a Technickým ústavem požární ochrany jako nesnadno hořlavé - třídy „B“ s úpravou pro expozici na povětrnosti a vhodnými vlastnostmi pro elektrotechniku.

Rozvaděče PER 3D jsou určeny pro osazení elektroměru, a případně sazbového spínače. Lze je osazovat do výklenků ve zdivu, na sokl jako volně stojící pilíř a kombinovat s ostatními rozvaděči 3D, především s přípojkovými skříněmi PPS 3D a PS 3D. Zamykání skříní je na zámek čtyřhran 6x6 mm.

Zapojení elektroměrových rozvaděčů je provedeno, není-li v objednávce specifikováno jinak, dle jednotlivých schémat v tomto katalogu. Zapojení rozvaděčů lze uzpůsobovat požadavkům zákazníka a požadavkům jednotlivých energetik při specifikování v objednávce.

Elektroměrové rozvaděče jsou dodávány bez hlavních jističů před elektroměrem.

### PER 1/3f/40

Elektroměrový rozvaděč pro jeden jednosazbový třífázový elektroměr s hlavním jističem do 40 A. Rozvaděč je vydrátován silovými vodiči CY 6 mm<sup>2</sup>.

<b>Jmenovité napětí:</b>	500 V
<b>Jmenovitý kmitočet:</b>	50 Hz
<b>Jmenovitý proud:</b>	40 A
<b>Stupeň krytí:</b>	IP 44
<b>Zkratová odolnost:</b>	10 kA

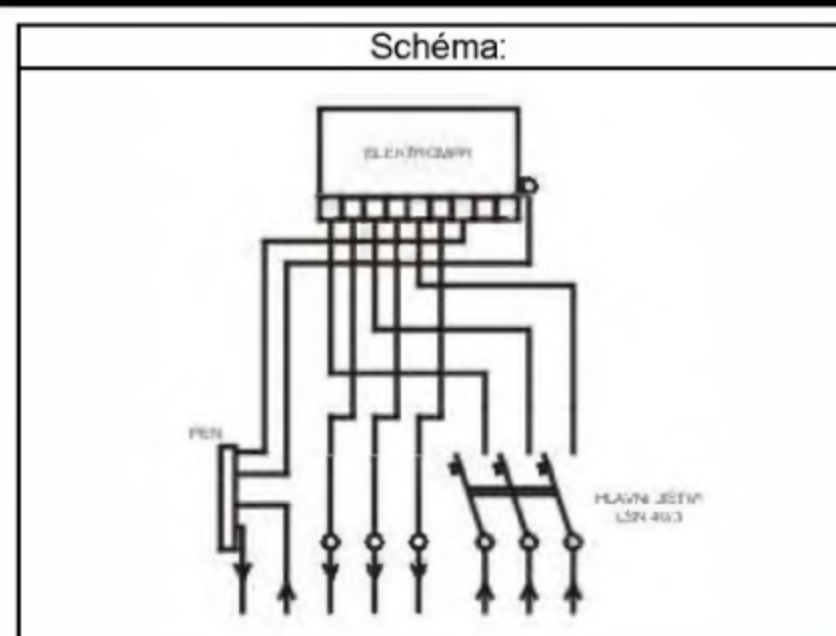

Značení:	Katalogové číslo:	
PER 1/3f/40 3.1.1 vestavná	5010 3.1.1	
PER 1/3f/40 3.1.1 na stožár	5110 3.1.1	
PER 1/3f/40 33.1.1 pilíř	5210 33.1.1	
PER 1/3f/40 3.1.1 na stěnu	5310 3.1.1	
PER 1/3f/40 3.1.1 na sokl	5410 3.1.1	
Připojení vodičů:	Rozměr skříně:	Popis:
<b>Přívod:</b> Do 16 mm <sup>2</sup> Cu Al <b>Odvod:</b> Do 16 mm <sup>2</sup> Cu Al	<b>Výška:</b> 600 mm <b>Hloubka:</b> 240 mm <b>Šířka:</b> 290 mm	Standardní elektroměrová skříň.
Pro sokl typ: <b>SO x.1.1</b> Kat.č.: <b>8200 x.1.1</b>	<b>3</b> <b>1</b> <b>1</b>	

5A

### PER 1/3f/40+PS

Elektroměrový rozvaděč pro jeden jednosazbový třífázový elektroměr s hlavním jističem do 40 A a vestavěnou pojistkovou skříní do 100 A s pojistkovým spodkem velikosti 00. Rozvaděč je vydrátován silovými vodiči CY 6 mm<sup>2</sup>.

<b>Jmenovité napětí:</b>	500 V
<b>Jmenovitý kmitočet:</b>	50 Hz
<b>Jmenovitý proud:</b>	40 A
<b>Stupeň krytí:</b>	IP 44
<b>Zkratová odolnost:</b>	10 kA

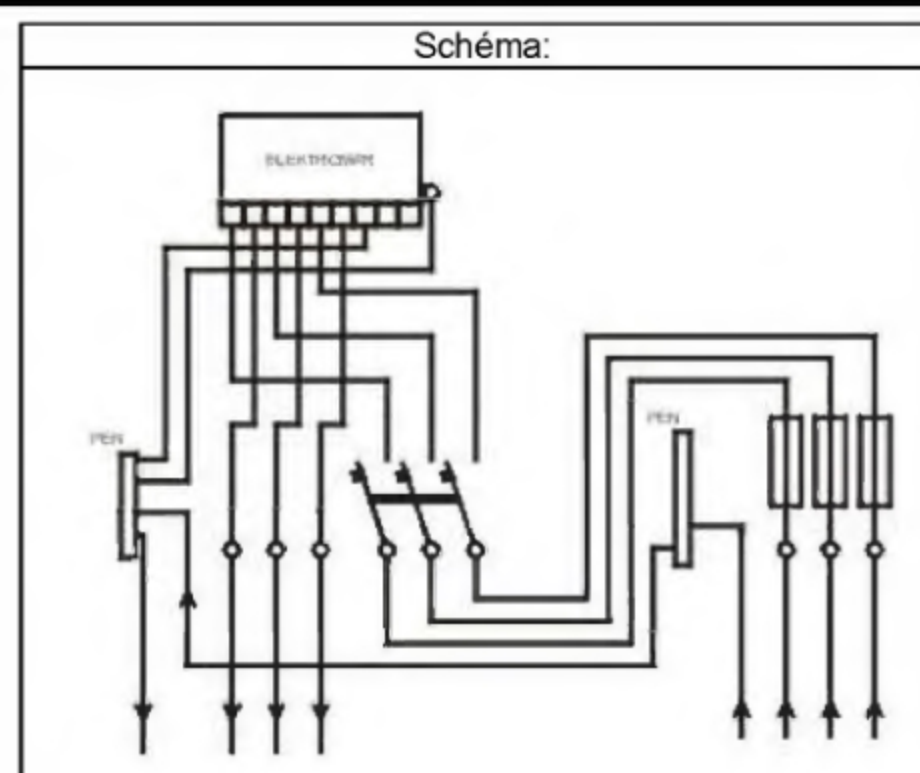

Značení:	Katalogové číslo:	Značení PS dle PRF 35/00
PER 1/3f/40+PS 4.1.1 vestavná	5011 4.1.1	SP100/N UP3S
PER 1/3f/40+PS 4.1.1 na stožár	5111 4.1.1	SP100/N UP3S
PER 1/3f/40+PS 43.1.1 pilíř	5211 43.1.1	SP100/N UP3S
PER 1/3f/40+PS 4.1.1 na stěnu	5311 4.1.1	SP100/N UP3S
PER 1/3f/40+PS 4.1.1 na sokl	5411 4.1.1	SP100/N UP3S
Připojení vodičů:	Rozměr skříně:	Popis:
<b>Přívod:</b> Do 25 mm <sup>2</sup> Cu Al <b>Odvod:</b> Do 16 mm <sup>2</sup> Cu Al	<b>Výška:</b> 700 mm <b>Hloubka:</b> 240 mm <b>Šířka:</b> 290 mm	Standardní elektroměrová skříň.
Pro sokl typ: <b>SO x.1.1</b>   Kat.č: <b>8200 x.1.1</b>	<b>4</b> <b>1</b> <b>1</b>	

### PER 1/3f/63

Elektroměrový rozvaděč pro jeden jednosazbový třífázový elektroměr s hlavním jističem do 63 A. Rozvaděč je vyráběn silovými vodiči CY 10 mm<sup>2</sup>.

<b>Jmenovité napětí:</b> 500 V
<b>Jmenovitý kmitočet:</b> 50 Hz
<b>Jmenovitý proud:</b> 63 A
<b>Stupeň krytí:</b> IP 44
<b>Zkratová odolnost:</b> 10 kA



Značení:	Katalogové číslo:	
PER 1/3f/63 3.1.1 vestavná	5012 3.1.1	
PER 1/3f/63 3.1.1 na stožár	5112 3.1.1	
PER 1/3f/63 33.1.1 pilíř	5212 33.1.1	
PER 1/3f/63 3.1.1 na stěnu	5312 3.1.1	
PER 1/3f/63 3.1.1 na sokl	5412 3.1.1	
Připojení vodičů:	Rozměr skříně:	Popis:
<b>Přívod:</b> Do 16 mm <sup>2</sup> Cu Al <b>Odvod:</b> Do 16 mm <sup>2</sup> Cu Al	<b>Výška:</b> 600 mm <b>Hloubka:</b> 240 mm <b>Šířka:</b> 290 mm	Standardní elektroměrová skříň.
Pro sokl typ: <b>SO x.1.1</b>   Kat.č: <b>8200 x.1.1</b>	<b>3</b> <b>1</b> <b>1</b>	

### PER 1/3f/63+PS

Elektroměrový rozvaděč pro jeden jednosazbový třífázový elektroměr s hlavním jističem do 63 A a vestavěnou pojistkovou skříní do 100 A s pojistkovými spodem velikosti 00. Rozvaděč je vyráběn silovými vodiči CY 10 mm<sup>2</sup>.

<b>Jmenovité napětí:</b> 500 V
<b>Jmenovitý kmitočet:</b> 50 Hz
<b>Jmenovitý proud:</b> 63 A
<b>Stupeň krytí:</b> IP 44
<b>Zkratová odolnost:</b> 10 kA

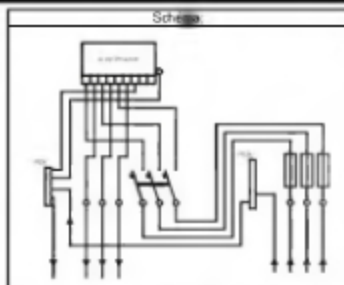

Značení:	Katalogové číslo:	Značení PS dle PRF 35/00
PER 1/3f/63+PS 4.1.1 vestavná	5013 4.1.1	SP100/N UP3S
PER 1/3f/63+PS 4.1.1 na stožár	5113 4.1.1	SP100/N UP3S
PER 1/3f/63+PS 43.1.1 pilíř	5213 43.1.1	SP100/N UP3S
PER 1/3f/63+PS 4.1.1 na stěnu	5313 4.1.1	SP100/N UP3S
PER 1/3f/63+PS 4.1.1 na sokl	5413 4.1.1	SP100/N UP3S
Připojení vodičů:	Rozměr skříně:	Popis:
<b>Přívod:</b> Do 25 mm <sup>2</sup> Cu Al <b>Odvod:</b> Do 16 mm <sup>2</sup> Cu Al	<b>Výška:</b> 700 mm <b>Hloubka:</b> 240 mm <b>Šířka:</b> 290 mm	Standardní elektroměrová skříň.
Pro sokl typ: <b>SO x.1.1</b>   Kat.č: <b>8200 x.1.1</b>	<b>4</b> <b>1</b> <b>1</b>	

### PER 1/3f/80

Elektroměrový rozvaděč pro jeden jednosazbový třífázový elektroměr s hlavním jističem do 80 A. Rozvaděč je vyráběn silovými vodiči CY 16 mm<sup>2</sup>.

Jmenovité napětí:	500 V
Jmenovitý kmitočet:	50 Hz
Jmenovitý proud:	80 A
Stupeň krytí:	IP 44
Zkratová odolnost:	10 kA

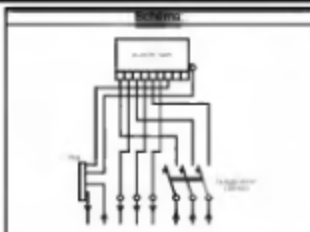

Značení:	Katalogové číslo:	
PER 1/3f/80 3.1.1 vestavná	5080 3.1.1	
PER 1/3f/80 3.1.1 na stožár	5180 3.1.1	
PER 1/3f/80 33.1.1 pilíř	5280 33.1.1	
PER 1/3f/80 3.1.1 na stěnu	5380 3.1.1	
PER 1/3f/80 3.1.1 na sokl	5480 3.1.1	
Přípojní vodiči:	Rozměr skříně:	Papic:
Přívod: Do 25 mm <sup>2</sup> Cu Al Odvod: Do 25 mm <sup>2</sup> Cu Al	Výška: 600 mm Hloubka: 240 mm Šířka: 290 mm	3 1 1 Standardní elektroměrová skříně.
Pro sokl typ: SO x.1.1	Kat.č: 8200 x.1.1	

### PER 1/3f/80+PS

Elektroměrový rozvaděč pro jeden jednosazbový třífázový elektroměr s hlavním jističem do 80 A a vestavěnou pojistkovou skříní do 100 A s pojistkovým spodkem velikosti 00. Rozvaděč je vyráběn silovými vodiči CY 16 mm<sup>2</sup>.

Jmenovité napětí:	500 V
Jmenovitý kmitočet:	50 Hz
Jmenovitý proud:	80 A
Stupeň krytí:	IP 44
Zkratová odolnost:	10 kA

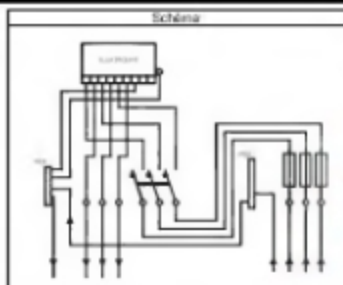

Značení:	Katalogové číslo:	Značení PS dle PRE 35/40
PER 1/3f/80+PS 4.1.1 vestavná	5081 4.1.1	SP100/N UP3S
PER 1/3f/80+PS 4.1.1 na stožár	5181 4.1.1	SP100/N UP3S
PER 1/3f/80+PS 43.1.1 pilíř	5281 43.1.1	SP100/N UP3S
PER 1/3f/80+PS 4.1.1 na stěnu	5381 4.1.1	SP100/N UP3S
PER 1/3f/80+PS 4.1.1 na sokl	5481 4.1.1	SP100/N UP3S
Přípojní vodiči:	Rozměr skříně:	Papic:
Přívod: Do 25 mm <sup>2</sup> Cu Al Odvod: Do 25 mm <sup>2</sup> Cu Al	Výška: 700 mm Hloubka: 240 mm Šířka: 290 mm	4 1 1 Standardní elektroměrová skříně.
Pro sokl typ: SO x.1.1	Kat.č: 8200 x.1.1	

### PER 1/1f/40

Elektroměrový rozvaděč pro jeden jednosazbový jednofázový elektroměr s hlavním jističem do 40 A. Rozvaděč je vyráběn silovými vodiči CY 6 mm<sup>2</sup>.

Jmenovité napětí:	500 V
Jmenovitý kmitočet:	50 Hz
Jmenovitý proud:	40 A
Stupeň krytí:	IP 44
Zkratová odolnost:	10 kA

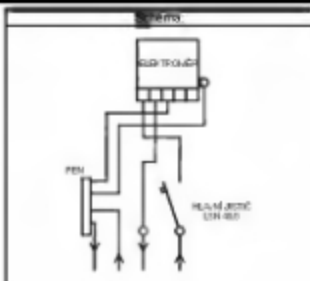

SA

Značení	Katalogové číslo		
PER 1/1f/40 3.1.1 vestavná	5014 3.1.1		
PER 1/1f/40 3.1.1 na stožár	5114 3.1.1		
PER 1/1f/40 33.1.1 piliř	5214 33.1.1		
PER 1/1f/40 3.1.1 na stěnu	5314 3.1.1		
PER 1/1f/40 3.1.1 na sokl	5414 3.1.1		
Připojení vodičů:		Rozměr skříně:	
Prívod: Do 16 mm <sup>2</sup> Cu Al	Výška: 600 mm	3 1 1	
Odvod: Do 16 mm <sup>2</sup> Cu Al	Hloubka: 240 mm		
Pro sokl typ: SO x.1.1 Kat.č: 8200 x.1.1	Šířka: 290 mm		
			Pogřb:
			Standardní elektroměrová skřín.

#### PER 1/1f/40+PS

Elektroměrový rozvaděč pro jeden jednosazbový jednofázový elektroměr s hlavním jističem do 40 A a vestavěnou pojistkovou skříní do 100 A s pojistkovým spodkem velikosti 00. Rozvaděč je vydrátován silovými vodiči CY 6 mm<sup>2</sup>.

Jmenovité napětí:	500 V
Jmenovitý kmitočet:	50 Hz
Jmenovitý proud:	40 A
Stupeň krytí:	IP 44
Zkratová odolnost:	10 kA

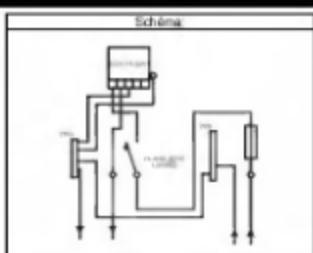

Značení	Katalogové číslo	Značení PS dle PNE 357/048	
PER 1/1f/40+PS 4.1.1 vestavná	5015 4.1.1	SP100/N UP3S	
PER 1/1f/40+PS 4.1.1 na stožár	5115 4.1.1	SP100/N UP3S	
PER 1/1f/40+PS 43.1.1 piliř	5215 43.1.1	SP100/N UP3S	
PER 1/1f/40+PS 4.1.1 na stěnu	5315 4.1.1	SP100/N UP3S	
PER 1/1f/40+PS 4.1.1 na sokl	5415 4.1.1	SP100/N UP3S	
Připojení vodičů:		Rozměr skříně:	
Prívod: Do 25 mm <sup>2</sup> Cu Al	Výška: 700 mm	4 1 1	
Odvod: Do 16 mm <sup>2</sup> Cu Al	Hloubka: 240 mm		
Pro sokl typ: SO x.1.1 Kat.č: 8200 x.1.1	Šířka: 290 mm		
			Pogřb:
			Standardní elektroměrová skřín.

#### PER 1/1f/63

Elektroměrový rozvaděč pro jeden jednosazbový jednofázový elektroměr s hlavním jističem do 63 A. Rozvaděč je vydrátován silovými vodiči CY 10 mm<sup>2</sup>.

Jmenovité napětí:	500 V
Jmenovitý kmitočet:	50 Hz
Jmenovitý proud:	63 A
Stupeň krytí:	IP 44
Zkratová odolnost:	10 kA

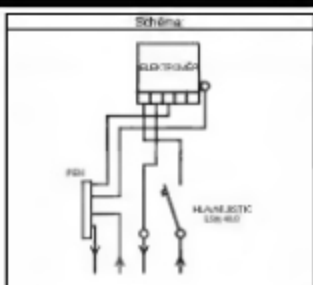

Značení	Katalogové číslo		
PER 1/1f/63 3.1.1 vestavná	5016 3.1.1		
PER 1/1f/63 3.1.1 na stožár	5116 3.1.1		
PER 1/1f/63 33.1.1 piliř	5216 33.1.1		
PER 1/1f/63 3.1.1 na stěnu	5316 3.1.1		
PER 1/1f/63 3.1.1 na sokl	5416 3.1.1		
Připojení vodičů:		Rozměr skříně:	
Prívod: Do 16 mm <sup>2</sup> Cu Al	Výška: 600 mm	3 1 1	
Odvod: Do 16 mm <sup>2</sup> Cu Al	Hloubka: 240 mm		
Pro sokl typ: SO x.1.1 Kat.č: 8200 x.1.1	Šířka: 290 mm		
			Pogřb:
			Standardní elektroměrová skřín.

### PER 1/1f/63+PS

Elektroměrový rozvaděč pro jeden jednosazbový jednofázový elektroměr s hlavním jističem do 63 A a vestavěnou pojistkovou skříňkou do 100 A s pojistkovým spodkem velikosti 00. Rozvaděč je vydrátován silovými vodiči CY 10 mm<sup>2</sup>.

Jmenovité napětí:	500 V
Jmenovitý kmitočet:	50 Hz
Jmenovitý proud:	63 A
Stupeň krytí:	IP 44
Zkratová odolnost:	10 kA

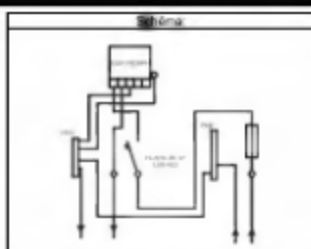

Značení:	Katalogové číslo:	Značení PS dle PNE 35/648
PER 1/1f/63+PS 4.1.1 vestavná	5017 4.1.1	SP100/N UP3S
PER 1/1f/63+PS 4.1.1 na stožár	5117 4.1.1	SP100/N UP3S
PER 1/1f/63+PS 4.1.1 na stěně	5317 4.1.1	SP100/N UP3S
PER 1/1f/63+PS 4.1.1 na sokl	5417 4.1.1	SP100/N UP3S
Připojení vodičů:		Forma skříně:
Prívod: Do 25 mm <sup>2</sup> Cu Al	Výška: 700 mm	4 1 1
Odvod: Do 16 mm <sup>2</sup> Cu Al	Hloubka: 240 mm	
Pro sokl typ: SO x.1.1	Šířka: 290 mm	
Kat.č.: 8200 x.1.1		Popis:
		Standardní elektroměrová skříň.

### PER 11/3f/40

Elektroměrový rozvaděč pro dva jednosazbové třífázové elektroměry s hlavním jističem do 40 A. Rozvaděč je vydrátován silovými vodiči CY 6 mm<sup>2</sup>.

Jmenovité napětí:	500 V
Jmenovitý kmitočet:	50 Hz
Jmenovitý proud:	40 A
Stupeň krytí:	IP 44
Zkratová odolnost:	10 kA

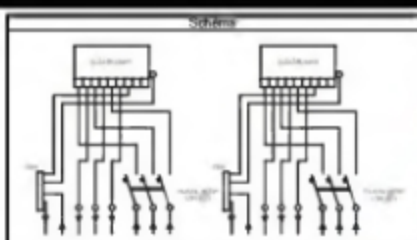

Značení:	Katalogové číslo:	
PER 11/3f/40 3.1.3 vestavná	5000 3.1.3	
PER 11/3f/40 3.1.3 na stožár	5100 3.1.3	
PER 11/3f/40 3.1.3 na stěně	5300 3.1.3	
PER 11/3f/40 3.1.3 na sokl	5400 3.1.3	
Připojení vodičů:		Forma skříně:
Prívod: Do 16 mm <sup>2</sup> Cu Al	Výška: 600 mm	3 1 3
Odvod: Do 16 mm <sup>2</sup> Cu Al	Hloubka: 240 mm	
Pro sokl typ: SO x.1.3	Šířka: 550 mm	
Kat.č.: 8200 x.1.3		Popis:
		Standardní elektroměrová skříň.

### PER 11/3f/63

Elektroměrový rozvaděč pro dva jednosazbové třífázové elektroměry s hlavním jističem do 63 A. Rozvaděč je vydrátován silovými vodiči CY 10 mm<sup>2</sup>.

Jmenovité napětí:	500 V
Jmenovitý kmitočet:	50 Hz
Jmenovitý proud:	63 A
Stupeň krytí:	IP 44
Zkratová odolnost:	10 kA

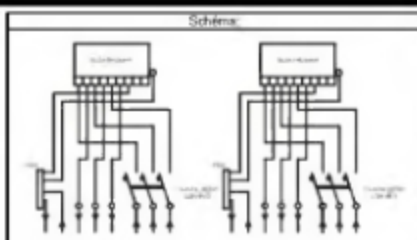

Značení	Katalogové číslo:	
PER 11/3f/63 3.1.3 vestavná	5002 3.1.3	
PER 11/3f/63 3.1.3 na stožár	5102 3.1.3	
PER 11/3f/63 33.1.3 piliř	5202 33.1.3	
PER 11/3f/63 3.1.3 na stěnu	5302 3.1.3	
PER 11/3f/63 3.1.3 na sokl	5402 3.1.3	
Připojení vodičů:	Rozměr skříně:	Popis:
Přívod: Do 16 mm <sup>2</sup> Cu Al Odvod: Do 16 mm <sup>2</sup> Cu Al	Výška: 600 mm Hloubka: 240 mm Šířka: 550 mm	<b>3</b> <b>1</b> <b>3</b> Standardní elektroměrová skříně.
Pro sokl typ: SO x.1.3	Kat.č: 8200 x.1.3	

#### PER 11/3f/80

Elektroměrový rozvaděč pro dva jednosazbové třífázové elektroměry s hlavním jističem do 80 A. Rozvaděč je vyráběn silovými vodiči CY 16 mm<sup>2</sup>.

Jmenovité napětí:	500 V
Jmenovitý kmitočet:	50 Hz
Jmenovitý proud:	40 A
Stupeň krytí:	IP 44
Zkratová odolnost:	10 kA

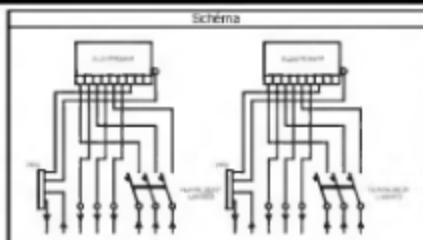

Značení	Katalogové číslo:	
PER 11/3f/80 3.1.3 vestavná	5082 3.1.3	
PER 11/3f/80 3.1.3 na stožár	5182 3.1.3	
PER 11/3f/80 33.1.3 piliř	5282 33.1.3	
PER 11/3f/80 3.1.3 na stěnu	5382 3.1.3	
PER 11/3f/80 3.1.3 na sokl	5482 3.1.3	
Připojení vodičů:	Rozměr skříně:	Popis:
Přívod: Do 25 mm <sup>2</sup> Cu Al Odvod: Do 25 mm <sup>2</sup> Cu Al	Výška: 600 mm Hloubka: 240 mm Šířka: 550 mm	<b>3</b> <b>1</b> <b>3</b> Standardní elektroměrová skříně.
Pro sokl typ: SO x.1.3	Kat.č: 8200 x.1.3	

#### PER 11/1f/40

Elektroměrový rozvaděč pro dva jednosazbové jednofázové elektroměry s hlavním jističem do 40 A. Rozvaděč je vyráběn silovými vodiči CY 6 mm<sup>2</sup>.

Jmenovité napětí:	500 V
Jmenovitý kmitočet:	50 Hz
Jmenovitý proud:	40 A
Stupeň krytí:	IP 44
Zkratová odolnost:	10 kA

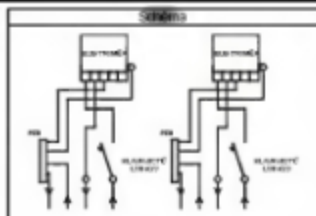

Značení	Katalogové číslo:	
PER 11/1f/40 3.1.3 vestavná	5004 3.1.3	
PER 11/1f/40 3.1.3 na stožár	5104 3.1.3	
PER 11/1f/40 33.1.3 piliř	5204 33.1.3	
PER 11/1f/40 3.1.3 na stěnu	5304 3.1.3	
PER 11/1f/40 3.1.3 na sokl	5404 3.1.3	
Připojení vodičů:	Rozměr skříně:	Popis:
Přívod: Do 16 mm <sup>2</sup> Cu Al Odvod: Do 16 mm <sup>2</sup> Cu Al	Výška: 600 mm Hloubka: 240 mm Šířka: 550 mm	<b>3</b> <b>1</b> <b>3</b> Standardní elektroměrová skříně.
Pro sokl typ: SO x.1.3	Kat.č: 8200 x.1.3	

### PER 11/1f/63

Elektroměrový rozvaděč pro dva jednosazbové jednofázové elektroměry s hlavním jističem do 63 A. Rozvaděč je vyráběn silovými vodiči CY 10 mm<sup>2</sup>.

Jmenovité napětí:	500 V
Jmenovitý kmitočet:	50 Hz
Jmenovitý proud:	63 A
Stupeň krytí:	IP 44
Zkratová odolnost:	10 kA

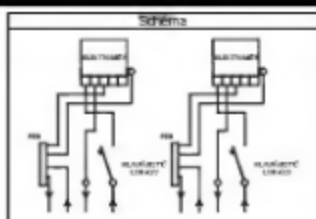

Značení	Katalogové číslo:	
PER 11/1f/63 3.1.3 vestavná	5006 3.1.3	
PER 11/1f/63 3.1.3 na stožár	5106 3.1.3	
PER 11/1f/63 33.1.3 piliř	5206 33.1.3	
PER 11/1f/63 3.1.3 na stěnu	5306 3.1.3	
PER 11/1f/63 3.1.3 na sokl	5406 3.1.3	
Připojení vodičů:		Popis:
Přívod: Do 16 mm <sup>2</sup> Cu Al Odvod: Do 16 mm <sup>2</sup> Cu Al	Výška: 600 mm Hloubka: 240 mm Šířka: 550 mm	Standardní elektroměrová skříň. 3 1 3
Pro sokl typ: SO x,1.3	Kat.č: 8200 x,1.3	

### PER 2/3f/40

Elektroměrový rozvaděč pro jeden dvousazbový třífázový elektroměr s hlavním jističem do 40 A. Rozvaděč je vyráběn silovými vodiči CY 6 mm<sup>2</sup>.

Jmenovité napětí:	500 V
Jmenovitý kmitočet:	50 Hz
Jmenovitý proud:	40 A
Stupeň krytí:	IP 44
Zkratová odolnost:	10 kA

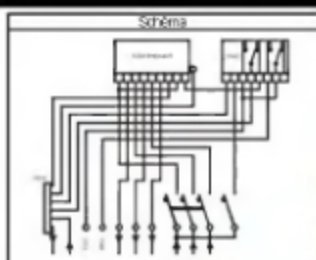

Značení	Katalogové číslo:	
PER 2/3f/40 3.1.3 vestavná	5020 3.1.3	
PER 2/3f/40 3.1.3 na stožár	5120 3.1.3	
PER 2/3f/40 33.1.3 piliř	5220 33.1.3	
PER 2/3f/40 3.1.3 na stěnu	5320 3.1.3	
PER 2/3f/40 3.1.3 na sokl	5420 3.1.3	
Připojení vodičů:		Popis:
Přívod: Do 16 mm <sup>2</sup> Cu Al Odvod: Do 16 mm <sup>2</sup> Cu Al	Výška: 600 mm Hloubka: 240 mm Šířka: 550 mm	Standardní elektroměrová skříň. 3 1 3
Pro sokl typ: SO x,1.3	Kat.č: 8200 x,1.3	

Značení	Katalogové číslo:	
PER 2/3f/40 5.1.1 vestavná	5020 5.1.1	
PER 2/3f/40 5.1.1 na stožár	5120 5.1.1	
PER 2/3f/40 53.1.1 piliř	5220 53.1.1	
PER 2/3f/40 5.1.1 na stěnu	5320 5.1.1	
PER 2/3f/40 5.1.1 na sokl	5420 5.1.1	
Připojení vodičů:		Popis:
Přívod: Do 16 mm <sup>2</sup> Cu Al Odvod: Do 16 mm <sup>2</sup> Cu Al	Výška: 900 mm Hloubka: 240 mm Šířka: 290 mm	Zúžené provedení elektroměrové skříň s uspořádáním HDO nad elektroměrem. 5 1 1
Pro sokl typ: SO x,1.3	Kat.č: 8200 x,1.1	

5A

### PER 2/3f/40 + PS

Elektroměrový rozvaděč pro jeden dvousazbový třífázový elektroměr s hlavním jističem do 40 A a vestavěnou pojistkovou skříní do 100 A s pojistkovým spodkem velikosti 00. Rozvaděč je vyráběn silovými vodiči CY 6 mm<sup>2</sup>.

Jmenovité napětí:	500 V
Jmenovitý kmitočet:	50 Hz
Jmenovitý proud:	40 A
Stupeň krytí:	IP 44
Zkratová odolnost:	10 kA

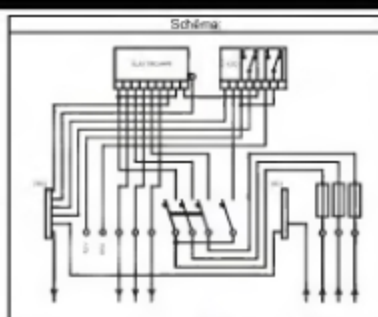

Značení	Katalogové číslo:	Značení PS dle PN 35/661
PER 2/3f/40+PS 3.1.3 vestavná	5021 3.1.3	SP100/N UP3S
PER 2/3f/40+PS 3.1.3 na stožár	5121 3.1.3	SP100/N UP3S
PER 2/3f/40+PS 33.1.3 pilíř	5221 33.1.3	SP100/N UP3S
PER 2/3f/40+PS 3.1.3 na stěnu	5321 3.1.3	SP100/N UP3S
PER 2/3f/40+PS 3.1.3 na sokl	5421 3.1.3	SP100/N UP3S
Připojení vodičů:		Popis:
<b>Přívod:</b> Do 25 mm <sup>2</sup> Cu Al	<b>Výška:</b> 600 mm	Standardní elektroměrová skříň.
<b>Odvod:</b> Do 16 mm <sup>2</sup> Cu Al	<b>Hloubka:</b> 240 mm	
Pro sokl typ: SO x.1.3	<b>Šířka:</b> 550 mm	
Kat.c:	8200 x.1.3	

### PER 2/3f/63

Elektroměrový rozvaděč pro jeden dvousazbový třífázový elektroměr s hlavním jističem do 63 A. Rozvaděč je vyráběn silovými vodiči CY 10 mm<sup>2</sup>.

Jmenovité napětí:	500 V
Jmenovitý kmitočet:	50 Hz
Jmenovitý proud:	63 A
Stupeň krytí:	IP 44
Zkratová odolnost:	10 kA

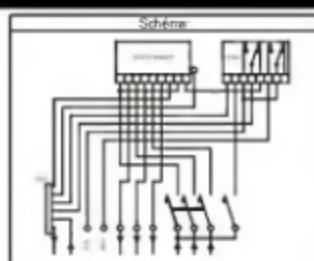

Značení	Katalogové číslo:	
PER 2/3f/63 3.1.3 vestavná	5022 3.1.3	
PER 2/3f/63 3.1.3 na stožár	5122 3.1.3	
PER 2/3f/63 33.1.3 pilíř	5222 33.1.3	
PER 2/3f/63 3.1.3 na stěnu	5322 3.1.3	
PER 2/3f/63 3.1.3 na sokl	5422 3.1.3	
Připojení vodičů:		Popis:
<b>Přívod:</b> Do 16 mm <sup>2</sup> Cu Al	<b>Výška:</b> 600 mm	Standardní elektroměrová skříň.
<b>Odvod:</b> Do 16 mm <sup>2</sup> Cu Al	<b>Hloubka:</b> 240 mm	
Pro sokl typ: SO x.1.3	<b>Šířka:</b> 550 mm	
Kat.c:	8200 x.1.3	

Značení	Katalogové číslo:	
PER 2/3f/63 5.1.1 vestavná	5022 5.1.1	
PER 2/3f/63 5.1.1 na stožár	5122 5.1.1	
PER 2/3f/63 53.1.1 pilíř	5222 53.1.1	
PER 2/3f/63 5.1.1 na stěnu	5322 5.1.1	
PER 2/3f/63 5.1.1 na sokl	5422 5.1.1	
Připojení vodičů:		Popis:
<b>Přívod:</b> Do 16 mm <sup>2</sup> Cu Al	<b>Výška:</b> 900 mm	Zúžené provedení elektroměrové skříňe s uspořádáním HDO nad elektroměrem.
<b>Odvod:</b> Do 16 mm <sup>2</sup> Cu Al	<b>Hloubka:</b> 240 mm	
Pro sokl typ: SO x.1.1	<b>Šířka:</b> 290 mm	
Kat.c:	8200 x.1.1	

### PER 2/3f/63 + PS

Elektroměrový rozvaděč pro jeden dvousazbový třífázový elektroměr s hlavním jističem do 63 A a vestavěnou pojistkovou skříní do 100 A s pojistkovým spodkem velikosti 00. Rozvaděč je vydrátován silovými vodiči CY 10 mm<sup>2</sup>.

<b>Jmenovité napětí:</b>	500 V
<b>Jmenovitý kmitočet:</b>	50 Hz
<b>Jmenovitý proud:</b>	63 A
<b>Stupeň krytí:</b>	IP 44
<b>Zkratová odolnost:</b>	10 kA

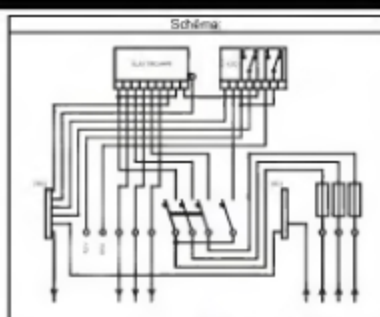

Značení	Katalogové číslo:	Značení PS dle PN 35/640
PER 2/3f/63+PS 3.1.3 vestavná	5023 3.1.3	SP100/N UP3S
PER 2/3f/63+PS 3.1.3 na stožár	5123 3.1.3	SP100/N UP3S
PER 2/3f/63+PS 33.1.3 piliř	5223 33.1.3	SP100/N UP3S
PER 2/3f/63+PS 3.1.3 na stěnu	5323 3.1.3	SP100/N UP3S
PER 2/3f/63+PS 3.1.3 na sokl	5423 3.1.3	SP100/N UP3S
Připojení vodičů:		Popis:
<b>Přívod:</b> Do 25 mm <sup>2</sup> Cu Al	<b>Výška:</b> 600 mm	Standardní elektroměrová skříň.
<b>Odvod:</b> Do 16 mm <sup>2</sup> Cu Al	<b>Hloubka:</b> 240 mm	
Pro sokl typ: SO x.1.3	<b>Šířka:</b> 550 mm	
Kat.c: 8200 x.1.3		

### PER 2/3f/80

Elektroměrový rozvaděč pro jeden dvousazbový třífázový elektroměr s hlavním jističem do 80 A. Rozvaděč je vydrátován silovými vodiči CY 16 mm<sup>2</sup>.

<b>Jmenovité napětí:</b>	500 V
<b>Jmenovitý kmitočet:</b>	50 Hz
<b>Jmenovitý proud:</b>	80 A
<b>Stupeň krytí:</b>	IP 44
<b>Zkratová odolnost:</b>	10 kA

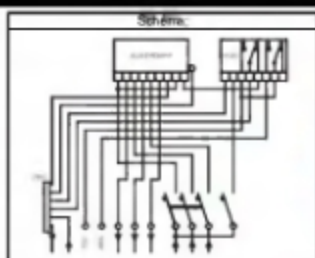

Značení	Katalogové číslo:	
PER 2/3f/80 3.1.3 vestavná	5083 3.1.3	
PER 2/3f/80 3.1.3 na stožár	5183 3.1.3	
PER 2/3f/80 33.1.3 piliř	5283 33.1.3	
PER 2/3f/80 3.1.3 na stěnu	5383 3.1.3	
PER 2/3f/80 3.1.3 na sokl	5483 3.1.3	
Připojení vodičů:		Popis:
<b>Přívod:</b> Do 25 mm <sup>2</sup> Cu Al	<b>Výška:</b> 600 mm	Standardní elektroměrová skříň.
<b>Odvod:</b> Do 25 mm <sup>2</sup> Cu Al	<b>Hloubka:</b> 240 mm	
Pro sokl typ: SO x.1.3	<b>Šířka:</b> 550 mm	
Kat.c: 8200 x.1.3		

Značení	Katalogové číslo:	
PER 2/3f/80 5.1.1 vestavná	5083 5.1.1	
PER 2/3f/80 5.1.1 na stožár	5183 5.1.1	
PER 2/3f/80 53.1.1 piliř	5283 53.1.1	
PER 2/3f/80 5.1.1 na stěnu	5383 5.1.1	
PER 2/3f/80 5.1.1 na sokl	5483 5.1.1	
Připojení vodičů:		Popis:
<b>Přívod:</b> Do 25 mm <sup>2</sup> Cu Al	<b>Výška:</b> 900 mm	Zúžené provedení elektroměrové skříně s uspořádáním HDO nad elektroměrem.
<b>Odvod:</b> Do 25 mm <sup>2</sup> Cu Al	<b>Hloubka:</b> 240 mm	
Pro sokl typ: SO x.1.1	<b>Šířka:</b> 290 mm	
Kat.c: 8200 x.1.1		

5A

### PER 2/3f/80 + PS

Elektroměrový rozvaděč pro jeden dvousazbový třífázový elektroměr s hlavním jističem do 80 A a vestavěnou pojistkovou skříní do 100 A s pojistkovým spodkem velikosti 00. Rozvaděč je vyráběn silovými vodiči CY 16 mm<sup>2</sup>.

<b>Jmenovité napětí:</b>	500 V
<b>Jmenovitý kmitočet:</b>	50 Hz
<b>Jmenovitý proud:</b>	80 A
<b>Stupeň krytí:</b>	IP 44
<b>Zkratová odolnost:</b>	10 kA

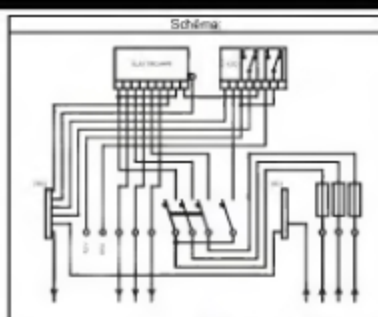

Značení	Katalogové číslo	Značení PS dle PN 35/640
PER 2/3f/80+PS 3.1.3 vestavná	5084 3.1.3	SP100/N UP3S
PER 2/3f/80+PS 3.1.3 na stožár	5184 3.1.3	SP100/N UP3S
PER 2/3f/80+PS 33.1.3 piliř	5284 33.1.3	SP100/N UP3S
PER 2/3f/80+PS 3.1.3 na stěnu	5384 3.1.3	SP100/N UP3S
PER 2/3f/80+PS 3.1.3 na sokl	5484 3.1.3	SP100/N UP3S
Připojení vodičů:		Typ:
<b>Přívod:</b> Do 25 mm <sup>2</sup> Cu Al	<b>Výška:</b> 600 mm	Standardní elektroměrová skříň.
<b>Odvod:</b> Do 25 mm <sup>2</sup> Cu Al	<b>Hloubka:</b> 240 mm	
Pro sokl typ: SO x.1.3	<b>Šířka:</b> 550 mm	
Kat.č: 8200 x.1.3		

### PER 2/1f/40

Elektroměrový rozvaděč pro jeden dvousazbový jednofázový elektroměr s hlavním jističem do 40 A. Rozvaděč je vyráběn silovými vodiči CY 6 mm<sup>2</sup>.

<b>Jmenovité napětí:</b>	500 V
<b>Jmenovitý kmitočet:</b>	50 Hz
<b>Jmenovitý proud:</b>	40 A
<b>Stupeň krytí:</b>	IP 44
<b>Zkratová odolnost:</b>	10 kA

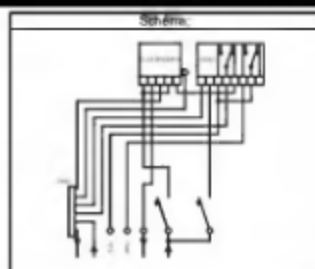

Značení	Katalogové číslo	
PER 2/1f/40 3.1.3 vestavná	5024 3.1.3	
PER 2/1f/40 3.1.3 na stožár	5124 3.1.3	
PER 2/1f/40 33.1.3 piliř	5224 33.1.3	
PER 2/1f/40 3.1.3 na stěnu	5324 3.1.3	
PER 2/1f/40 3.1.3 na sokl	5424 3.1.3	
Připojení vodičů:		Typ:
<b>Přívod:</b> Do 16 mm <sup>2</sup> Cu Al	<b>Výška:</b> 600 mm	Standardní elektroměrová skříň.
<b>Odvod:</b> Do 16 mm <sup>2</sup> Cu Al	<b>Hloubka:</b> 240 mm	
Pro sokl typ: SO x.1.3	<b>Šířka:</b> 550 mm	
Kat.č: 8200 x.1.3		

Značení	Katalogové číslo	
PER 2/1f/40 5.1.1 vestavná	5024 5.1.1	
PER 2/1f/40 5.1.1 na stožár	5124 5.1.1	
PER 2/1f/40 5.1.1 piliř	5224 5.1.1	
PER 2/1f/40 5.1.1 na stěnu	5324 5.1.1	
PER 2/1f/40 5.1.1 na sokl	5424 5.1.1	
Připojení vodičů:		Typ:
<b>Přívod:</b> Do 16 mm <sup>2</sup> Cu Al	<b>Výška:</b> 900 mm	Zúžené provedení elektroměrové skříň s uspořádáním HDO nad elektroměrem.
<b>Odvod:</b> Do 16 mm <sup>2</sup> Cu Al	<b>Hloubka:</b> 240 mm	
Pro sokl typ: SO x.1.1	<b>Šířka:</b> 290 mm	
Kat.č: 8200 x.1.1		

### PER 2/1f/40 + PS

Elektroměrový rozvaděč pro jeden dvousazbový jednofázový elektroměr s hlavním jističem do 40 A a vestavěnou pojistkovou skříň do 100 A s pojistkovým spodkem velikosti 00. Rozvaděč je vydrátován silovými vodiči CY 6 mm<sup>2</sup>.

Jmenovité napětí:	500 V
Jmenovitý kmitočet:	50 Hz
Jmenovitý proud:	40 A
Stupeň krytí:	IP 44
Zkratová odolnost:	10 kA

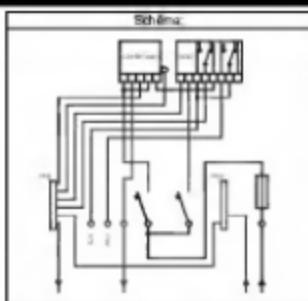

Značení:	Katalogové číslo:	Značení PS dle PNE 25/010
PER 2/1f/40+PS 3.1.3 vestavná	5025 3.1.3	SP100/N UP3S
PER 2/1f/40+PS 3.1.3 na stožár	5125 3.1.3	SP100/N UP3S
PER 2/1f/40+PS 33.1.3 pilíř	5225 33.1.3	SP100/N UP3S
PER 2/1f/40+PS 3.1.3 na stěnu	5325 3.1.3	SP100/N UP3S
PER 2/1f/40+PS 3.1.3 na sokl	5425 3.1.3	SP100/N UP3S
Připojení vodičů:	Rozměr skříně:	Pegle:
Prívod: Do 25 mm <sup>2</sup> Cu Al Odvod: Do 16 mm <sup>2</sup> Cu Al	Výška: 600 mm Hloubka: 240 mm Šířka: 550 mm	3 1 3
Pro sokl typ: SO x.1.3 Kat.č: 8200 x.1.3		Standardní elektroměrová skříň.

### PER 2/1f/63

Elektroměrový rozvaděč pro jeden dvousazbový jednofázový elektroměr s hlavním jističem do 63 A. Rozvaděč je vydrátován silovými vodiči CY 10 mm<sup>2</sup>.

Jmenovité napětí:	500 V
Jmenovitý kmitočet:	50 Hz
Jmenovitý proud:	63 A
Stupeň krytí:	IP 44
Zkratová odolnost:	10 kA

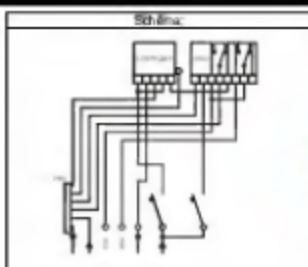

Značení:	Katalogové číslo:	
PER 2/1f/63 3.1.3 vestavná	5026 3.1.3	
PER 2/1f/63 3.1.3 na stožár	5126 3.1.3	
PER 2/1f/63 33.1.3 pilíř	5226 33.1.3	
PER 2/1f/63 3.1.3 na stěnu	5326 3.1.3	
PER 2/1f/63 3.1.3 na sokl	5426 3.1.3	
Připojení vodičů:	Rozměr skříně:	Pegle:
Prívod: Do 16 mm <sup>2</sup> Cu Al Odvod: Do 16 mm <sup>2</sup> Cu Al	Výška: 600 mm Hloubka: 240 mm Šířka: 550 mm	3 1 3
Pro sokl typ: SO x.1.3 Kat.č: 8200 x.1.3		Standardní elektroměrová skříň.

Značení:	Katalogové číslo:	
PER 2/1f/63 5.1.1 vestavná	5026 5.1.1	
PER 2/1f/63 5.1.1 na stožár	5126 5.1.1	
PER 2/1f/63 5.1.1 pilíř	5226 5.1.1	
PER 2/1f/63 5.1.1 na stěnu	5326 5.1.1	
PER 2/1f/63 5.1.1 na sokl	5426 5.1.1	
Připojení vodičů:	Rozměr skříně:	Pegle:
Prívod: Do 16 mm <sup>2</sup> Cu Al Odvod: Do 16 mm <sup>2</sup> Cu Al	Výška: 900 mm Hloubka: 240 mm Šířka: 290 mm	5 1 1
Pro sokl typ: SO x.1.1 Kat.č: 8200 x.1.1		Zúžené provedení elektroměrové skříně s uspořádáním HDO nad elektroměrem.

5A

### PER 2/1f/63 + PS

Elektroměrový rozvaděč pro jeden dvousazbový jednofázový elektroměr s hlavním jističem do 63 A a vestavěnou pojistkovou skříní do 100 A s pojistkovým spodkem velikosti 00. Rozvaděč je vydrátován silovými vodiči CY 10 mm<sup>2</sup>.

Jmenovité napětí:	500 V
Jmenovitý kmitočet:	50 Hz
Jmenovitý proud:	63 A
Stupeň krytí:	IP 44
Zkratová odolnost:	10 kA

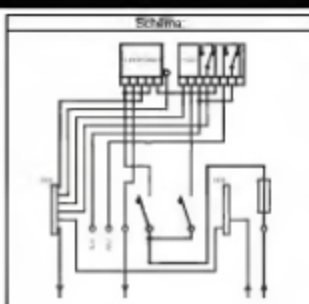

Značení:	Katalogové číslo:	Značení PS dle PN 35/640
PER 2/1f/63+PS 3.1.3 vestavná	5027 3.1.3	SP100/N UP3S
PER 2/1f/63+PS 3.1.3 na stožár	5127 3.1.3	SP100/N UP3S
PER 2/1f/63+PS 33.1.3 piliř	5227 33.1.3	SP100/N UP3S
PER 2/1f/63+PS 3.1.3 na stěnu	5327 3.1.3	SP100/N UP3S
PER 2/1f/63+PS 3.1.3 na sokl	5427 3.1.3	SP100/N UP3S
Připojení vodičů:	Rozměr skříně:	Popis:
Přívod: Do 25 mm <sup>2</sup> Cu Al Odvod: Do 16 mm <sup>2</sup> Cu Al	Výška: 600 mm Hloubka: 240 mm Šířka: 550 mm	Standardní elektroměrová skřín.
Pro sokl typ: SO x.1.3	Kat.č: 8200 x.1.3	

### PER 22/3f/40

Elektroměrový rozvaděč pro dva dvousazbové třífázové elektroměry s hlavními jističi do 40 A a dva sazbové spínače nad elektroměrem. Rozvaděč je vydrátován silovými vodiči CY 6 mm<sup>2</sup>.

Jmenovité napětí:	500 V
Jmenovitý kmitočet:	50 Hz
Jmenovitý proud:	40 A
Stupeň krytí:	IP 44
Zkratová odolnost:	10 kA

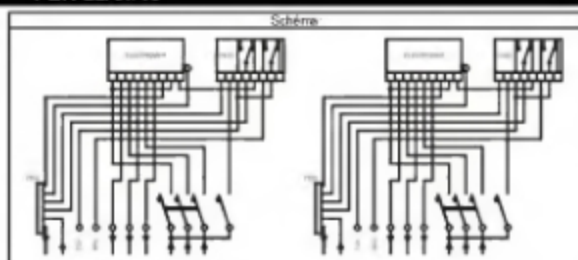

Značení:	Katalogové číslo:	
PER 22/3f/40 5.1.3 vestavná	5040 5.1.3	
PER 22/3f/40 5.1.3 na stožár	5140 5.1.3	
PER 22/3f/40 53.1.3 piliř	5240 53.1.3	
PER 22/3f/40 5.1.3 na stěnu	5340 5.1.3	
PER 22/3f/40 5.1.3 na sokl	5440 5.1.3	
Připojení vodičů:	Rozměr skříně:	Popis:
Přívod: Do 16 mm <sup>2</sup> Cu Al Odvod: Do 16 mm <sup>2</sup> Cu Al	Výška: 900 mm Hloubka: 240 mm Šířka: 550 mm	Zužene provedení elektroměrove skříně s uspořádáním HDO nad elektroměrem.
Pro sokl typ: SO x.1.3	Kat.č: 8200 x.1.3	

### PER 22/3f/63

Elektroměrový rozvaděč pro dva dvousazbové třífázové elektroměry s hlavními jističi do 63 A a dva sazbové spínače nad elektroměrem. Rozvaděč je vydrátován silovými vodiči CY 10 mm<sup>2</sup>.

Jmenovité napětí:	500 V
Jmenovitý kmitočet:	50 Hz
Jmenovitý proud:	63 A
Stupeň krytí:	IP 44
Zkratová odolnost:	10 kA

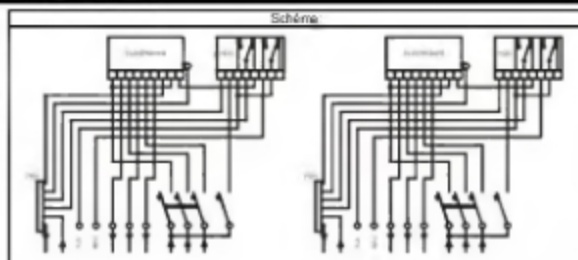

Značení	Katalogové číslo	
PER 22/3f/63 5.1.3 vestavná	5042 5.1.3	
PER 22/3f/63 5.1.3 na stožár	5142 5.1.3	
PER 22/3f/63 53.1.3 plíř	5242 53.1.3	
PER 22/3f/63 5.1.3 na stěnu	5342 5.1.3	
PER 22/3f/63 5.1.3 na sokl	5442 5.1.3	
Připojení vodičů:		Rozměr skříně:
Prívod: Do 16 mm <sup>2</sup> Cu Al	Výška: 900 mm	<div style="display: flex; align-items: center;"> <div style="border: 1px solid black; padding: 2px; margin-right: 5px;">5</div> <div style="border: 1px solid black; padding: 2px; margin-right: 5px;">1</div> <div style="border: 1px solid black; padding: 2px; margin-right: 5px;">3</div> </div> Zúžené provedení elektroměrove skříně s uspořádáním HDO nad elektroměrem.
Odvod: Do 16 mm <sup>2</sup> Cu Al	Hloubka: 240 mm	
Pro sokl typ: SO x.1.3 Kat.č: 8200 x.1.3	Šířka: 550 mm	

#### PER 22/3f/80

Elektroměrový rozvaděč pro dva dvousazbové třífázové elektroměry s hlavními jističi do 80 A a dva sazbové spínače nad elektroměrem. Rozvaděč je vyráběn silovými vodiči CY 16 mm<sup>2</sup>.

Jmenovité napětí:	500 V
Jmenovitý kmitočet:	50 Hz
Jmenovitý proud:	80 A
Stupeň krytí:	IP 44
Zkratová odolnost:	10 kA

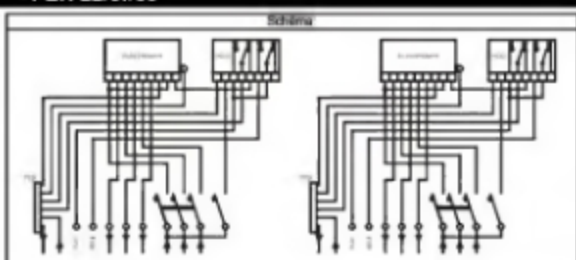

Značení	Katalogové číslo	
PER 22/3f/80 5.1.3 vestavná	5085 5.1.3	
PER 22/3f/80 5.1.3 na stožár	5185 5.1.3	
PER 22/3f/80 53.1.3 plíř	5285 53.1.3	
PER 22/3f/80 5.1.3 na stěnu	5385 5.1.3	
PER 22/3f/80 5.1.3 na sokl	5485 5.1.3	
Připojení vodičů:		Rozměr skříně:
Prívod: Do 25 mm <sup>2</sup> Cu Al	Výška: 900 mm	<div style="display: flex; align-items: center;"> <div style="border: 1px solid black; padding: 2px; margin-right: 5px;">5</div> <div style="border: 1px solid black; padding: 2px; margin-right: 5px;">1</div> <div style="border: 1px solid black; padding: 2px; margin-right: 5px;">3</div> </div> Zúžené provedení elektroměrove skříně s uspořádáním HDO nad elektroměrem.
Odvod: Do 25 mm <sup>2</sup> Cu Al	Hloubka: 240 mm	
Pro sokl typ: SO x.1.3 Kat.č: 8200 x.1.3	Šířka: 550 mm	

5A

#### PER 22/1f/40

Elektroměrový rozvaděč pro dva dvousazbové jednofázové elektroměry s hlavními jističi do 40 A a dva sazbové spínače nad elektroměrem. Rozvaděč je vyráběn silovými vodiči CY 6 mm<sup>2</sup>.

Jmenovité napětí:	500 V
Jmenovitý kmitočet:	50 Hz
Jmenovitý proud:	40 A
Stupeň krytí:	IP 44
Zkratová odolnost:	10 kA

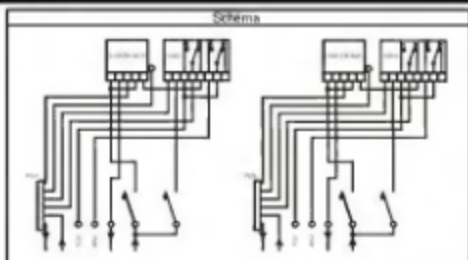

Značení	Katalogové číslo	
PER 22/1f/40 5.1.3 vestavná	5044 5.1.3	
PER 22/1f/40 5.1.3 na stožár	5144 5.1.3	
PER 22/1f/40 53.1.3 plíř	5244 53.1.3	
PER 22/1f/40 5.1.3 na stěnu	5344 5.1.3	
PER 22/1f/40 5.1.3 na sokl	5444 5.1.3	
Připojení vodičů:		Rozměr skříně:
Prívod: Do 16 mm <sup>2</sup> Cu Al	Výška: 900 mm	<div style="display: flex; align-items: center;"> <div style="border: 1px solid black; padding: 2px; margin-right: 5px;">5</div> <div style="border: 1px solid black; padding: 2px; margin-right: 5px;">1</div> <div style="border: 1px solid black; padding: 2px; margin-right: 5px;">3</div> </div> Zúžené provedení elektroměrove skříně s uspořádáním HDO nad elektroměrem.
Odvod: Do 16 mm <sup>2</sup> Cu Al	Hloubka: 240 mm	
Pro sokl typ: SO x.1.3 Kat.č: 8200 x.1.3	Šířka: 550 mm	

## PER 22/1f/63

Elektroměrový rozvaděč pro dva dvousazbové jednofázové elektroměry s hlavními jističi do 63 A a dva sazbové spínače nad elektroměrem. Rozvaděč je vyráběn silovými vodiči CY 10 mm<sup>2</sup>.

Jmenovité napětí:	500 V
Jmenovitý kmitočet:	50 Hz
Jmenovitý proud:	63 A
Stupeň krytí:	IP 44
Zkratová odolnost:	10 kA

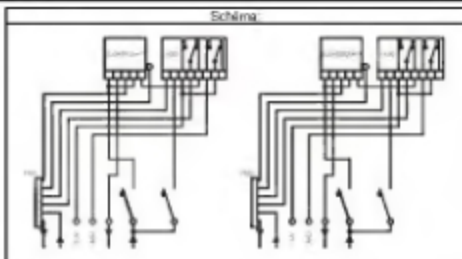

Značení:	Katalogové číslo:	
PER 22/1f/63 5.1.3 vestavná	5046 5.1.3	
PER 22/1f/63 5.1.3 na stožár	5146 5.1.3	
PER 22/1f/63 5.1.3 na stěně	5346 5.1.3	
PER 22/1f/63 5.1.3 na sokl	5446 5.1.3	
Přípojní vodič:	Velikost skříně:	Popis:
Přívod: Do 16 mm <sup>2</sup> Cu Al Odvod: Do 16 mm <sup>2</sup> Cu Al	Výška: 900 mm Hloubka: 240 mm Šířka: 550 mm	5 1 3 Zúžené provedení elektroměrové skříně s uspořádáním HDO nad elektroměrem.
Pro sokl typ: SO x1.3	Rat.C: 8200 x1.3	

## PER 3/3f/40

Elektroměrový rozvaděč dva dvousazbové třífázové elektroměry se společným sazbovým spínačem a s hlavním jističem do 40 A. Rozvaděč je vyráběn silovými vodiči CY 6 mm<sup>2</sup>.

Jmenovité napětí:	500 V
Jmenovitý kmitočet:	50 Hz
Jmenovitý proud:	40 A
Stupeň krytí:	IP 44
Zkratová odolnost:	10 kA

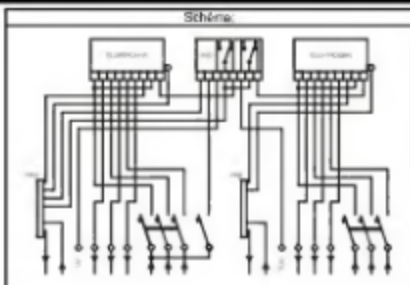

Značení:	Katalogové číslo:	
PER 3/3f/40 3.1.31 vestavná	5030 3.1.31	
PER 3/3f/40 3.1.31 na stožár	5130 3.1.31	
PER 3/3f/40 3.1.31 na stěně	5330 3.1.31	
PER 3/3f/40 3.1.31 na sokl	5430 3.1.31	
Přípojní vodič:	Velikost skříně:	Popis:
Přívod: Do 16 mm <sup>2</sup> Cu Al Odvod: Do 16 mm <sup>2</sup> Cu Al	Výška: 600 mm Hloubka: 240 mm Šířka: 840 mm (550+290)	3 1 31 Standardní elektroměrová skříně.
Pro sokl typ: SO x1.31	Rat.C: 8200 x1.31	

Značení:	Katalogové číslo:	
PER 3/3f/40 3.1.13 vestavná	5030 3.1.13	
PER 3/3f/40 3.1.13 na stožár	5130 3.1.13	
PER 3/3f/40 3.1.13 na stěně	5330 3.1.13	
PER 3/3f/40 3.1.13 na sokl	5430 3.1.13	
Přípojní vodič:	Velikost skříně:	Popis:
Přívod: Do 16 mm <sup>2</sup> Cu Al Odvod: Do 16 mm <sup>2</sup> Cu Al	Výška: 600 mm Hloubka: 240 mm Šířka: 840 mm (290+550)	3 1 13 Standardní elektroměrová skříně.
Pro sokl typ: SO x1.13	Rat.C: 8200 x1.13	

### PER 3/3f/40 + PS

Elektroměrový rozvaděč pro dva dvousazbové třífázové elektroměry se společným sazbovým spínačem, s hlavním jističem do 40 A a vestavěnou pojistkovou skříní do 100 A s pojistkovým spodem velikosti 00. Rozvaděč je vyráběn silovými vodiči CY 6 mm<sup>2</sup>.

Jmenovité napětí:	500 V
Jmenovitý kmitočet:	50 Hz
Jmenovitý proud:	40 A
Stupeň krytí:	IP 44
Zkratová odolnost:	10 kA

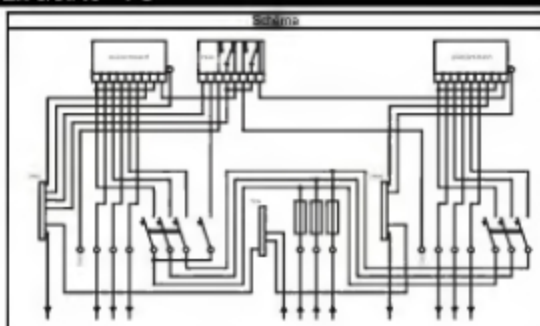

Značení:	Katalogové číslo:	Značení PS dle PN 35/048
PER 3/3f/40+PS 3.1.31 vestavná	5031 3.1.31	SP100/N UP3S
PER 3/3f/40+PS 3.1.31 na stožár	5131 3.1.31	SP100/N UP3S
PER 3/3f/40+PS 33.1.31 pilíř	5231 33.1.31	SP100/N UP3S
PER 3/3f/40+PS 3.1.31 na stěnu	5331 3.1.31	SP100/N UP3S
PER 3/3f/40+PS 3.1.31 na sokl	5431 3.1.31	SP100/N UP3S
Přípojné vodiče:		Forma skříně:
Přívod: Do 25 mm <sup>2</sup> Cu Al	Výška: 600 mm	3 1 31
Odvod: Do 16 mm <sup>2</sup> Cu Al	Hloubka: 240 mm	
	Šířka: 840 mm (550+290)	
Pro sokl typ: SO x.1.31	Kat.č.: 8200 x.1.31	Standardní elektroměrová skříň.

Značení:	Katalogové číslo:	Značení PS dle PN 35/048
PER 3/3f/40+PS 3.1.13 vestavná	5031 3.1.13	SP100/N UP3S
PER 3/3f/40+PS 3.1.13 na stožár	5131 3.1.13	SP100/N UP3S
PER 3/3f/40+PS 33.1.13 pilíř	5231 33.1.13	SP100/N UP3S
PER 3/3f/40+PS 3.1.13 na stěnu	5331 3.1.13	SP100/N UP3S
PER 3/3f/40+PS 3.1.13 na sokl	5431 3.1.13	SP100/N UP3S
Přípojné vodiče:		Forma skříně:
Přívod: Do 25 mm <sup>2</sup> Cu Al	Výška: 600 mm	3 1 13
Odvod: Do 16 mm <sup>2</sup> Cu Al	Hloubka: 240 mm	
	Šířka: 840 mm (290+550)	
Pro sokl typ: SO x.1.13	Kat.č.: 8200 x.1.13	Standardní elektroměrová skříň.

5A

### PER 3/3f/63

Elektroměrový rozvaděč dva dvousazbové třífázové elektroměry se společným sazbovým spínačem a s hlavním jističem do 63 A. Rozvaděč je vyráběn silovými vodiči CY 10 mm<sup>2</sup>.

Jmenovité napětí:	500 V
Jmenovitý kmitočet:	50 Hz
Jmenovitý proud:	63 A
Stupeň krytí:	IP 44
Zkratová odolnost:	10 kA

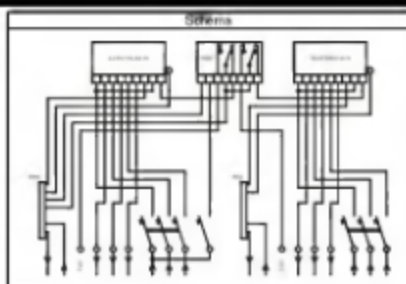

Značení:	Katalogové číslo:	
PER 3/3f/63 3.1.31 vestavná	5032 3.1.31	
PER 3/3f/63 3.1.31 na stožár	5132 3.1.31	
PER 3/3f/63 33.1.31 pilíř	5232 33.1.31	
PER 3/3f/63 3.1.31 na stěnu	5332 3.1.31	
PER 3/3f/63 3.1.31 na sokl	5432 3.1.31	
Přípojné vodiče:		Forma skříně:
Přívod: Do 16 mm <sup>2</sup> Cu Al	Výška: 600 mm	3 1 31
Odvod: Do 16 mm <sup>2</sup> Cu Al	Hloubka: 240 mm	
	Šířka: 840 mm (550+290)	
Pro sokl typ: SO x.1.31	Kat.č.: 8200 x.1.31	Standardní elektroměrová skříň.

Značení:	Katalogové číslo:	
PER 3/3f/63 3.1.13 vestavná	5032 3.1.13	
PER 3/3f/63 3.1.13 na stožár	5132 3.1.13	
PER 3/3f/63 33.1.13 pilíř	5232 33.1.13	
PER 3/3f/63 3.1.13 na stěnu	5332 3.1.13	
PER 3/3f/63 3.1.13 na sokl	5432 3.1.13	
Přípojné vodiče:	Rozměr skříně:	Page:
Přívod: Do 16 mm <sup>2</sup> Cu Al Odvod: Do 16 mm <sup>2</sup> Cu Al	Výška: 600 mm Hloubka: 240 mm Šířka: 840 mm (290+550)	<b>3</b> <b>1</b> <b>13</b> Standardní elektroměrová skříň.
Pro sokl typ: <b>SO x.1.13</b> Kat.č.: <b>8200 x.1.13</b>		

### PER 3/3f/63 + PS

Elektroměrový rozvaděč pro dva dvousazbové třífázové elektroměry se společným sazbovým spínačem, s hlavním jističem do 63 A a vestavěnou pojistkovou skříní do 100 A s pojistkovým spodkem velikosti 00. Rozvaděč je vyráběn silovými vodiči CY 10 mm<sup>2</sup>.

Jmenovité napětí:	500 V
Jmenovitý kmitočet:	50 Hz
Jmenovitý proud:	63 A
Stupeň krytí:	IP 44
Zkratová odolnost:	10 kA

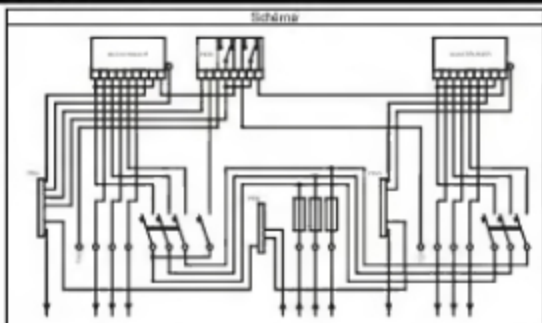

Značení:	Katalogové číslo:	Značení PS dle PRČ 35/688
PER 3/3f/63+PS 3.1.31 vestavná	5033 3.1.31	SP100/N UP3S
PER 3/3f/63+PS 3.1.31 na stožár	5133 3.1.31	SP100/N UP3S
PER 3/3f/63+PS 33.1.31 pilíř	5233 33.1.31	SP100/N UP3S
PER 3/3f/63+PS 3.1.31 na stěnu	5333 3.1.31	SP100/N UP3S
PER 3/3f/63+PS 3.1.31 na sokl	5433 3.1.31	SP100/N UP3S
Přípojné vodiče:	Rozměr skříně:	Page:
Přívod: Do 25 mm <sup>2</sup> Cu Al Odvod: Do 16 mm <sup>2</sup> Cu Al	Výška: 600 mm Hloubka: 240 mm Šířka: 840 mm (550+290)	<b>3</b> <b>1</b> <b>31</b> Standardní elektroměrová skříň.
Pro sokl typ: <b>SO x.1.31</b> Kat.č.: <b>8200 x.1.31</b>		

Značení:	Katalogové číslo:	Značení PS dle PRČ 35/688
PER 3/3f/63+PS 3.1.13 vestavná	5033 3.1.13	SP100/N UP3S
PER 3/3f/63+PS 3.1.13 na stožár	5133 3.1.13	SP100/N UP3S
PER 3/3f/63+PS 33.1.13 pilíř	5233 33.1.13	SP100/N UP3S
PER 3/3f/63+PS 3.1.13 na stěnu	5333 3.1.13	SP100/N UP3S
PER 3/3f/63+PS 3.1.13 na sokl	5433 3.1.13	SP100/N UP3S
Přípojné vodiče:	Rozměr skříně:	Page:
Přívod: Do 25 mm <sup>2</sup> Cu Al Odvod: Do 16 mm <sup>2</sup> Cu Al	Výška: 600 mm Hloubka: 240 mm Šířka: 840 mm (290+550)	<b>3</b> <b>1</b> <b>13</b> Standardní elektroměrová skříň.
Pro sokl typ: <b>SO x.1.13</b> Kat.č.: <b>8200 x.1.13</b>		

### PER 3/3f/80

Elektroměrový rozvaděč dva dvousazbové třífázové elektroměry se společným sazbovým spínačem a s hlavním jističem do 80 A. Rozvaděč je vyráběn silovými vodiči CY 16 mm<sup>2</sup>.

Jmenovité napětí:	500 V
Jmenovitý kmitočet:	50 Hz
Jmenovitý proud:	80 A
Stupeň krytí:	IP 44
Zkratová odolnost:	10 kA

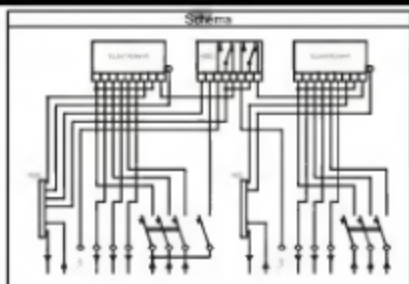

Značení:	Katalogové číslo:	
PER 3/3f/80 3.1.31 vestavná	5086 3.1.31	
PER 3/3f/80 3.1.31 na stožár	5186 3.1.31	
PER 3/3f/80 33.1.31 pilíř	5286 33.1.31	
PER 3/3f/80 3.1.31 na stěnu	5386 3.1.31	
PER 3/3f/80 3.1.31 na sokl	5486 3.1.31	
Připojení vodičů:	Rozeznání skříně:	Popis:
Přívod: Do 25 mm <sup>2</sup> Cu Al Odvod: Do 25 mm <sup>2</sup> Cu Al	Výška: 600 mm Hloubka: 240 mm Šířka: 840 mm (550+290)	<b>3</b> <b>1</b> <b>31</b> Standardní elektroměrová skříň.
Pro sokl typ: <b>SO x.1.31</b> Kat.č.: <b>8200 x.1.31</b>		

Značení:	Katalogové číslo:	
PER 3/3f/80 3.1.13 vestavná	5086 3.1.13	
PER 3/3f/80 3.1.13 na stožár	5186 3.1.13	
PER 3/3f/80 33.1.13 pilíř	5286 33.1.13	
PER 3/3f/80 3.1.13 na stěnu	5386 3.1.13	
PER 3/3f/80 3.1.13 na sokl	5486 3.1.13	
Připojení vodičů:	Rozeznání skříně:	Popis:
Přívod: Do 25 mm <sup>2</sup> Cu Al Odvod: Do 25 mm <sup>2</sup> Cu Al	Výška: 600 mm Hloubka: 240 mm Šířka: 840 mm (290+550)	<b>3</b> <b>1</b> <b>13</b> Standardní elektroměrová skříň.
Pro sokl typ: <b>SO x.1.13</b> Kat.č.: <b>8200 x.1.13</b>		

### PER 3/3f/80 + PS

Elektroměrový rozvaděč pro dva dvousazbové třífázové elektroměry se společným sazbovým spínačem, s hlavním jističem do 80 A a vestavěnou pojistkovou skříní do 100 A s pojistkovým spodem velikosti 00. Rozvaděč je vydrátován silovými vodiči CY 16 mm<sup>2</sup>.

Jmenovité napětí:	500 V
Jmenovitý kmitočet:	50 Hz
Jmenovitý proud:	80 A
Stupeň krytí:	IP 44
Zkratová odolnost:	10 kA

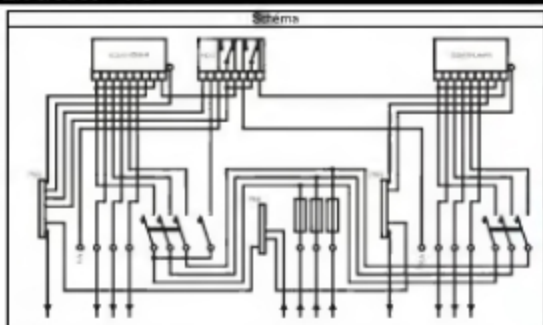

5A

Značení:	Katalogové číslo:	Značení PS dle PNE 35/040
PER 3/3f/80+PS 3.1.31 vestavná	5087 3.1.31	SP100/N UP3S
PER 3/3f/80+PS 3.1.31 na stožár	5187 3.1.31	SP100/N UP3S
PER 3/3f/80+PS 33.1.31 pilíř	5287 33.1.31	SP100/N UP3S
PER 3/3f/80+PS 3.1.31 na stěnu	5387 3.1.31	SP100/N UP3S
PER 3/3f/80+PS 3.1.31 na sokl	5487 3.1.31	SP100/N UP3S
Připojení vodičů:	Rozeznání skříně:	Popis:
Přívod: Do 25 mm <sup>2</sup> Cu Al Odvod: Do 25 mm <sup>2</sup> Cu Al	Výška: 600 mm Hloubka: 240 mm Šířka: 840 mm (550+290)	<b>3</b> <b>1</b> <b>31</b> Standardní elektroměrová skříň.
Pro sokl typ: <b>SO x.1.31</b> Kat.č.: <b>8200 x.1.31</b>		

Značení:	Katalogové číslo:	Značení PS dle PNE 35/040
PER 3/3f/80+PS 3.1.13 vestavná	5087 3.1.13	SP100/N UP3S
PER 3/3f/80+PS 3.1.13 na stožár	5187 3.1.13	SP100/N UP3S
PER 3/3f/80+PS 33.1.13 pilíř	5287 33.1.13	SP100/N UP3S
PER 3/3f/80+PS 3.1.13 na stěnu	5387 3.1.13	SP100/N UP3S
PER 3/3f/80+PS 3.1.13 na sokl	5487 3.1.13	SP100/N UP3S
Připojení vodičů:	Rozeznání skříně:	Popis:
Přívod: Do 25 mm <sup>2</sup> Cu Al Odvod: Do 25 mm <sup>2</sup> Cu Al	Výška: 600 mm Hloubka: 240 mm Šířka: 840 mm (290+550)	<b>3</b> <b>1</b> <b>13</b> Standardní elektroměrová skříň.
Pro sokl typ: <b>SO x.1.13</b> Kat.č.: <b>8200 x.1.13</b>		

### PER 3/1f/40

Elektroměrový rozvaděč dva dvousazbové jednofázové elektroměry se společným sazbovým spínačem a s hlavním jističem do 40 A. Rozvaděč je vyráběn silovými vodiči CY 6 mm<sup>2</sup>.

Jmenovité napětí:	500 V
Jmenovitý kmitočet:	50 Hz
Jmenovitý proud:	40 A
Stupeň krytí:	IP 44
Zkratová odolnost:	10 kA

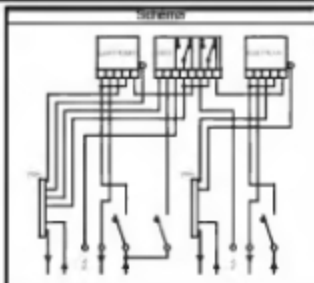

Značení:	Katalogové číslo:	
PER 3/1f/40 3.1.31 vestavná	5034 3.1.31	
PER 3/1f/40 3.1.31 na stožár	5134 3.1.31	
PER 3/1f/40 3.1.31 na stěně	5334 3.1.31	
PER 3/1f/40 3.1.31 na sokl	5434 3.1.31	
Připojení vodičů:	Rozměr skříně:	Popis:
<b>Přívod:</b> Do 16 mm <sup>2</sup> Cu Al <b>Odvod:</b> Do 16 mm <sup>2</sup> Cu Al	<b>Výška:</b> 600 mm <b>Hloubka:</b> 240 mm <b>Šířka:</b> 840 mm (550+290)	Standardní elektroměrová skříň. 3 1 31
Pro sokl typ: SO x.1.31	Kat.č: 8200 x.1.31	

Značení:	Katalogové číslo:	
PER 3/1f/40 3.1.13 vestavná	5034 3.1.13	
PER 3/1f/40 3.1.13 na stožár	5134 3.1.13	
PER 3/1f/40 3.1.13 na stěně	5334 3.1.13	
PER 3/1f/40 3.1.13 na sokl	5434 3.1.13	
Připojení vodičů:	Rozměr skříně:	Popis:
<b>Přívod:</b> Do 16 mm <sup>2</sup> Cu Al <b>Odvod:</b> Do 16 mm <sup>2</sup> Cu Al	<b>Výška:</b> 600 mm <b>Hloubka:</b> 240 mm <b>Šířka:</b> 840 mm (290+550)	Standardní elektroměrová skříň. 3 1 13
Pro sokl typ: SO x.1.13	Kat.č: 8200 x.1.13	

### PER 3/1f/40 + PS

Elektroměrový rozvaděč pro dva dvousazbové jednofázové elektroměry se společným sazbovým spínačem, s hlavním jističem do 40 A a vestavěnou pojistkovou skříní do 100 A s pojistkovým spodkem velikosti 00. Rozvaděč je vyráběn silovými vodiči CY 6 mm<sup>2</sup>.

Jmenovité napětí:	500 V
Jmenovitý kmitočet:	50 Hz
Jmenovitý proud:	40 A
Stupeň krytí:	IP 44
Zkratová odolnost:	10 kA

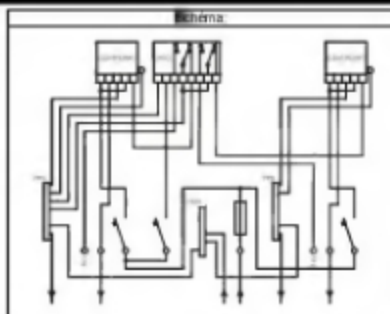

Značení:	Katalogové číslo:	Značení PS dle PH 387040
PER 3/1f/40+PS 3.1.31 vestavná	5035 3.1.31	SP100/N UP3S
PER 3/1f/40+PS 3.1.31 na stožár	5135 3.1.31	SP100/N UP3S
PER 3/1f/40+PS 3.1.31 na stěně	5335 3.1.31	SP100/N UP3S
PER 3/1f/40+PS 3.1.31 na sokl	5435 3.1.31	SP100/N UP3S
Připojení vodičů:	Rozměr skříně:	Popis:
<b>Přívod:</b> Do 25 mm <sup>2</sup> Cu Al <b>Odvod:</b> Do 16 mm <sup>2</sup> Cu Al	<b>Výška:</b> 600 mm <b>Hloubka:</b> 240 mm <b>Šířka:</b> 840 mm (550+290)	Standardní elektroměrová skříň. 3 1 31
Pro sokl typ: SO x.1.31	Kat.č: 8200 x.1.31	

Značení:	Katalogové číslo:	Značení PS dle PNE 367040
PER 3/1f/40+PS 3.1.13 vestavná	5035 3.1.13	SP100/N UP3S
PER 3/1f/40+PS 3.1.13 na stožár	5135 3.1.13	SP100/N UP3S
PER 3/1f/40+PS 33.1.13 piliř	5235 33.1.13	SP100/N UP3S
PER 3/1f/40+PS 3.1.13 na stěnu	5335 3.1.13	SP100/N UP3S
PER 3/1f/40+PS 3.1.13 na sokl	5435 3.1.13	SP100/N UP3S
Připojení vodičů:		Rozměr skříně:
<b>Přívod:</b> De 25 mm <sup>2</sup> Cu Al <b>Odvod:</b> De 16 mm <sup>2</sup> Cu Al		<b>Výška:</b> 600 mm <b>Hloubka:</b> 240 mm <b>Šířka:</b> 640 mm (290+550)
Pro sokl typ: <b>SO x.1.13</b> Kat.č: <b>8200 x.1.13</b>		<b>3</b> <b>1</b> <b>13</b>
Standardní elektroměrová skříň.		

### PER 3/1f/63

Elektroměrový rozvaděč dva dvousazbové jednofázové elektroměry se společným sazbovým spínačem a s hlavním jističem do 63 A. Rozvaděč je vyráběn silovými vodiči CY 10 mm<sup>2</sup>.

<b>Jmenovité napětí:</b>	500 V
<b>Jmenovitý kmitočet:</b>	50 Hz
<b>Jmenovitý proud:</b>	63 A
<b>Stupeň krytí:</b>	IP 44
<b>Zkratová odolnost:</b>	10 kA

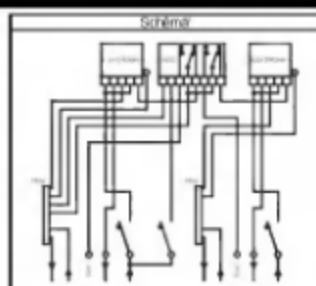

Značení:	Katalogové číslo:	
PER 3/1f/63 3.1.31 vestavná	5036 3.1.31	
PER 3/1f/63 3.1.31 na stožár	5136 3.1.31	
PER 3/1f/63 33.1.31 piliř	5236 33.1.31	
PER 3/1f/63 3.1.31 na stěnu	5336 3.1.31	
PER 3/1f/63 3.1.31 na sokl	5436 3.1.31	
Připojení vodičů:		Rozměr skříně:
<b>Přívod:</b> De 16 mm <sup>2</sup> Cu Al <b>Odvod:</b> De 16 mm <sup>2</sup> Cu Al		<b>Výška:</b> 600 mm <b>Hloubka:</b> 240 mm <b>Šířka:</b> 640 mm (550+290)
Pro sokl typ: <b>SO x.1.31</b> Kat.č: <b>8200 x.1.31</b>		<b>3</b> <b>1</b> <b>31</b>
Standardní elektroměrová skříň.		

5A

Značení:	Katalogové číslo:	
PER 3/1f/63 3.1.13 vestavná	5036 3.1.13	
PER 3/1f/63 3.1.13 na stožár	5136 3.1.13	
PER 3/1f/63 33.1.13 piliř	5236 33.1.13	
PER 3/1f/63 3.1.13 na stěnu	5336 3.1.13	
PER 3/1f/63 3.1.13 na sokl	5436 3.1.13	
Připojení vodičů:		Rozměr skříně:
<b>Přívod:</b> De 16 mm <sup>2</sup> Cu Al <b>Odvod:</b> De 16 mm <sup>2</sup> Cu Al		<b>Výška:</b> 600 mm <b>Hloubka:</b> 240 mm <b>Šířka:</b> 640 mm (290+550)
Pro sokl typ: <b>SO x.1.13</b> Kat.č: <b>8200 x.1.13</b>		<b>3</b> <b>1</b> <b>13</b>
Standardní elektroměrová skříň.		

### PER 3/1f/63 + PS

Elektroměrový rozvaděč pro dva dvousazbové jednofázové elektroměry se společným sazbovým spínačem, s hlavním jističem do 63 A a vestavěnou pojistkovou skříní do 100 A s pojistkovým spodem velikosti 00. Rozvaděč je vyráběn silovými vodiči CY 10 mm<sup>2</sup>.

<b>Jmenovité napětí:</b>	500 V
<b>Jmenovitý kmitočet:</b>	50 Hz
<b>Jmenovitý proud:</b>	63 A
<b>Stupeň krytí:</b>	IP 44
<b>Zkratová odolnost:</b>	10 kA

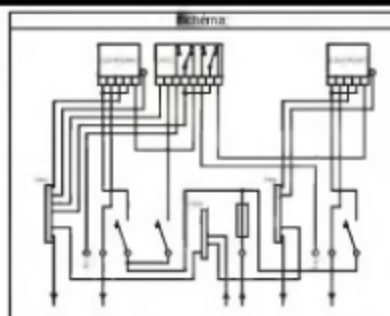

Značení:	Katalogové číslo:	Značení PS dle PNE 357040
PER 3/1f/63+PS 3.1.31 vestavná	5037 3.1.31	SP100/N UP3S
PER 3/1f/63+PS 3.1.31 na stožár	5137 3.1.31	SP100/N UP3S
PER 3/1f/63+PS 33.1.31 pilíř	5237 33.1.31	SP100/N UP3S
PER 3/1f/63+PS 3.1.31 na stěnu	5337 3.1.31	SP100/N UP3S
PER 3/1f/63+PS 3.1.31 na sokl	5437 3.1.31	SP100/N UP3S
Připojení vodičů:		Popis:
Přívod: Do 25 mm <sup>2</sup> Cu Al	Výška: 600 mm	Standardní elektroměrová skříň.
Odvod: Do 16 mm <sup>2</sup> Cu Al	Hloubka: 240 mm	
Pro sokl typ: SO x.1.31 Kat.č: 8200 x.1.31	Šířka: 840 mm (550+290)	

Značení:	Katalogové číslo:	Značení PS dle PNE 357040
PER 3/1f/63+PS 3.1.13 vestavná	5037 3.1.13	SP100/N UP3S
PER 3/1f/63+PS 3.1.13 na stožár	5137 3.1.13	SP100/N UP3S
PER 3/1f/63+PS 33.1.13 pilíř	5237 33.1.13	SP100/N UP3S
PER 3/1f/63+PS 3.1.13 na stěnu	5337 3.1.13	SP100/N UP3S
PER 3/1f/63+PS 3.1.13 na sokl	5437 3.1.13	SP100/N UP3S
Připojení vodičů:		Popis:
Přívod: Do 25 mm <sup>2</sup> Cu Al	Výška: 600 mm	Standardní elektroměrová skříň.
Odvod: Do 16 mm <sup>2</sup> Cu Al	Hloubka: 240 mm	
Pro sokl typ: SO x.1.13 Kat.č: 8200 x.1.13	Šířka: 840 mm (290+550)	

#### Vysvětlivky:

**Vestavná** – vestavnou skříň se rozumí skříň bez stříšky určená pro osazení do zdiva, nebo určená pro montáž na sokl mezi skříň na sokl se stříškou a sokl.

**Na stožár** – skříň na stožár se rozumí skříň pro osazení na podpěrný bod venkovní vedení. Skříň je z výroby osazeny stabilizátorem pro upevnění systémem „BANDIMEX“.

**Pilíř** – skříň pilíř se rozumí sestava skříně na sokl, soklu a základu, stanovená jako kompletní katalogová položka. Výšku soklu udává číslo „3“ na pozici č: 2 ve velikosti skříně ( \_ 3\_ \_ ) v typu a katalogovém čísle skříně na sokl. V tomto případě je výška soklu 3 – 600 mm.

**Na stěnu** – skříň na stěnu se rozumí skříň s možností montáže na stěnu a úpravami pro montáž na stěnu z výroby.

**Na sokl** – skříň na sokl se rozumí skříň se stříškou určená na sokl, nebo určená na vestavnou skříň namontovanou na soklu.

**X** – značka „x“ v typu soklu a katalogovém čísle soklu se nahrazuje číslicí 1-5, která udává výšku soklu. Sokl se v objednávce uvádí jako samostatná položka.

1 – 300 mm, 2 – 500 mm, 3 – 600 mm, 4 – 700 mm, 5 – 900 mm

Montážní postupy a příklady k objednání jsou popsány v katalogovém listu 0A Stavebnice 3D

Příklad značení a nabízené typy										
PER	2	3f	40	+PS	pilíř	3	3	1	3	
Popis znaku	Druh elektroměrového rozvaděče	Počet fází	In	Doplnění rozvaděče o pojistkovou skříň	Způsob osazení	Výška rozvaděče	Výška soklu	Hloubka rozvaděče	Šířka rozvaděče	
Znaky připadající v úvahu	1 - jednosazbový elektroměr	3f	40		Vestavná	3		1	1	
	11 - dva jednosazbové elektroměry	1f	63	+PS	Na stožár	4			3	
	2 - dvousazbový elektroměr + HDO		80 – pouze 3f provedení	- pouze PER1, PER2 a PER3	Pilíř	5	3 – pouze u osazení pilíř		13	
	22 - dva dvousazbové elektroměry a dvě HDO				Na stěnu				31	
	3 - dva dvou sazbové elektroměry a jedno HDO				Na sokl					

**OBJEDNÁVKY** směřujte přímo na výrobce nebo na doporučeného prodejce.

**ELPLAST-KPZ Rokycany, spol. s r. o.**, <http://www.elplast-kpz.cz>

Tel./fax: 371 796 301, 371 796 599, E-mail: [info@elplast-kpz.cz](mailto:info@elplast-kpz.cz)

Mlečice 45, 338 08 Zbiroh

## Elektroměrové rozvaděče PER 3D pro PRE

### Technický popis:

Skříně jsou řešeny jako stavebnice z jednotlivých komponentů o rozměrech výšky 300, 500, 600, 700 a 900 mm, šířky 290, 390 a 550 mm a hloubky 240 a 390 mm. Jednotlivé komponenty jsou z plastické hmoty Prepreg (SMC), schválené EZÚ a Technickým ústavem požární ochrany jako nesnadno hořlavé - třídy „B“ s úpravou pro expozici na povětrnosti a vhodnými vlastnostmi pro elektrotechniku.

Rozvaděče PER 3D jsou určeny pro osazení elektroměru, a případně sazbového spínače. Lze je osazovat do výklenků ve zdivu, na sokl jako volně stojící pilíř a kombinovat s ostatními rozvaděči 3D, především s přípojkovými skříněmi PPS 3D a PS 3D. Zamykání skříní je na zámek čtyřhran 6x6 mm.

Zapojení elektroměrových rozvaděčů je provedeno, není-li v objednávce specifikováno jinak, dle jednotlivých schémat v tomto katalogu. Zapojení rozvaděčů lze uzpůsobovat požadavkům zákazníka a požadavkům jednotlivých energetik při specifikování v objednávce.

Elektroměrové rozvaděče jsou dodávány bez hlavních jističů před elektroměrem.

### PER PRE/3f/63

Elektroměrový rozvaděč pro jeden třífázový jednosazbový i dvousazbový elektroměr s hlavním jističem do 63 A. Rozvaděč je vydrátován silovými vodiči CY 10 mm<sup>2</sup>.

Jmenovité napětí:	500 V
Jmenovitý kmitočet:	50 Hz
Jmenovitý proud:	63 A
Stupeň krytí:	IP 44
Zkratová odolnost:	10 kA

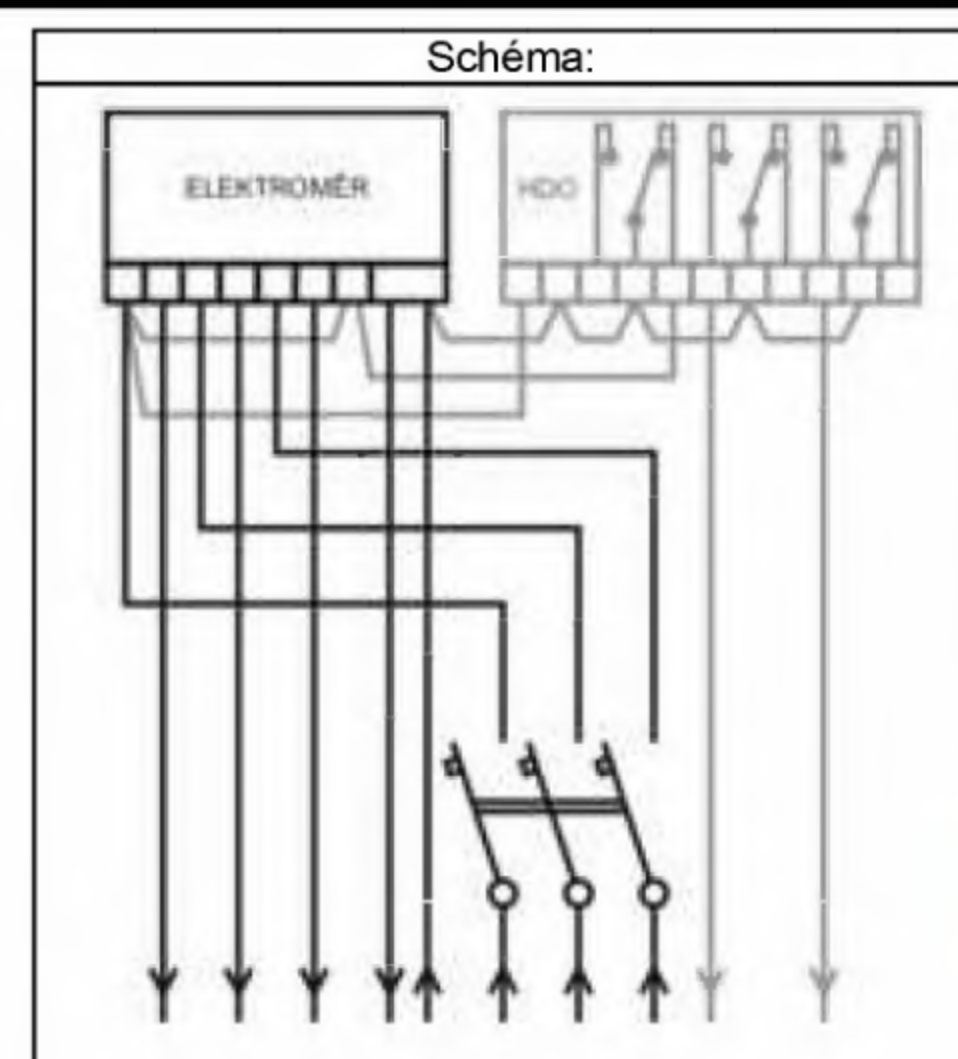

5A

Značení:	Katalogové číslo:	
PER PRE/3f/63 3.1.2 vestavná	5090 3.1.2	
PER PRE/3f/63 3.1.2 na stožár	5190 3.1.2	
PER PRE/3f/63 33.1.2 pilíř	5290 33.1.2	
PER PRE/3f/63 3.1.2 na stěnu	5390 3.1.2	
PER PRE/3f/63 3.1.2 na sokl	5490 3.1.2	
Připojení vodičů:	Rozměr skříně:	Popis:
Přívod: Do 16 mm <sup>2</sup> Cu Al Odvod: Do 16 mm <sup>2</sup> Cu Al	Výška: 600 mm Hloubka: 240 mm Šířka: 390 mm	Standardní elektroměrová skříň pro odběry ze sítí PRE a.s.
Pro sokl typ: SO x.1.2    Kat.č.: 8200 x.1.2	<div style="display: flex; align-items: center;"> <div style="border: 1px solid black; padding: 2px; margin-right: 5px;">3</div> <div style="border: 1px solid black; padding: 2px; margin-right: 5px;">1</div> <div style="border: 1px solid black; padding: 2px;">2</div> </div>	

**PER PRE/1f/25**

Elektroměrový rozvaděč pro jeden jednofázový jednosazbový i dvousazbový elektroměr s hlavním jističem do 25 A. Rozvaděč je vyráběn silovými vodiči CY 10 mm<sup>2</sup>.

Jmenovité napětí:	500 V
Jmenovitý kmitočet:	50 Hz
Jmenovitý proud:	25 A
Stupeň krytí:	IP 44
Žratová odolnost:	10 kA

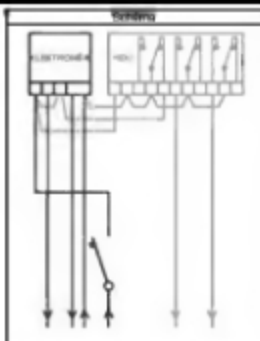

Značení	Katalogové označení	
PER PRE/1f/25 3.1.2 vestavná	5091 3.1.2	
PER PRE/1f/25 3.1.2 na stožár	5191 3.1.2	
PER PRE/1f/25 33.1.2 pilíř	5291 33.1.2	
PER PRE/1f/25 3.1.2 na stěnu	5391 3.1.2	
PER PRE/1f/25 3.1.2 na sokl	5491 3.1.2	
Přípojení vodičů	Dimenze skříně:	Popis
Přívod: Do 16 mm <sup>2</sup> Cu Al Odvod: Do 16 mm <sup>2</sup> Cu Al	Výška: 600 mm Hloubka: 240 mm Šířka: 390 mm	<b>3</b> <b>1</b> <b>2</b> Standardní elektroměrová skříň pro odběry ze sítě PRE a.s.
Pro sokl typ: SO x.1.2	Skříň: 8200 x.1.2	

**Vysvětlivky:**

**Vestavná** – vestavnou skříň se rozumí skříň bez stříšky určená pro osazení do zdvů, nebo určená pro montáž na sokl mezi skříň na stožár se stříškou a sokl.

**Na stožár** – skříň na stožár se rozumí skříň pro osazení na podpěrný bod vertikální vedení. Skříň je z výroby osazeny stabilizátorem pro upevnění systémem „BANDIMEX“.

**Pilíř** – skříň pilíř se rozumí sestava skříň na sokl, soklu a základu, stanovené jako kompletní katalogová položka. Výšku soklu udává číslo „3“ na pozici č. 2 ve velikosti skříň ( „ 3 \_\_\_ “) v typu a katalogovém čísle skříň na sokl. V tomto případě je výška soklu **3 – 600 mm**.

**Na stěnu** – skříň na stěnu se rozumí skříň s možností montáže na stěnu a úpravami pro montáž na stěnu z výroby.

**Na sokl** – skříň na sokl se rozumí skříň se stříškou určená na sokl, nebo určená na vestavnou skříň namontovanou na soklu.

**X** – značka „X“ v typu soklu a katalogovém čísle soklu se netrahuje číslicí 1-5, které udává výšku soklu. Sokl se v objednávce uvádí jako samostatná položka.

1 – 300 mm, 2 – 600 mm, 3 – 600 mm, 4 – 700 mm, 5 – 900 mm

Montážní postupy a příklady k objednání jsou popsány v katalogovém listu 0A Stavebnice 3D

Příklad značení a nabízené typy																			
Popis znaku	PER	mezera	2	/	3f	/	40	mezera	+PS	mezera	pilíř	mezera	3	3	.	1	.	3	
Označení elektroměrového rozvaděče			Druh elektroměrového rozvaděče		Počet fází		In		Doplnění rozvaděče o pojistkovou skříň		Způsob osazení		Výška rozvaděče	Výška soklu		Hloubka rozvaděče		Šířka rozvaděče	
Znaky příslušející v úvahu	PER		1 - jednosazbový elektroměr		3f		40				Vestavná		3			1		1	
			PRE - jedno i dvousazbový elektroměr PRE		1f		63		+PS - pouze PER1, PER2 a PER3 (mimo PRE)		Na stožár		4					3	
			11 - dva jednosazbové elektroměry				80 - pouze 3f provedení (mimo PRE)				Pilíř		5					13	
			2 - dvousazbový elektroměr + HDO								Na stěnu				3 - pouze u osazení „pilíř“				31
			22 - dva dvousazbové elektroměry a dvě HDO								Na sokl								
			3 - dva dvou sazbové elektroměry a jedno HDO																

## Elektroměrové rozvaděče PERP 3D pro nepřímé měření

### Technický popis:

Skříně jsou řešeny jako stavebnice z jednotlivých komponentů o rozměrech výšky 300, 500, 600, 700 a 900 mm, šířky 290, 390 a 550 mm a hloubky 240 a 390 mm. Jednotlivé komponenty jsou z plastické hmoty Prepreg (SMC), schválené EZÚ a Technickým ústavem požární ochrany jako nesnadno hořlavé - třídy „B“ s úpravou pro expozici na povětrnosti a vhodnými vlastnostmi pro elektrotechniku.

Rozvaděče PERP 3D jsou určeny pro nepřímé měření odběru elektrické energie. Lze je osazovat do výklenků ve zdivu, na sokl jako volně stojící pilíř a kombinovat s ostatními rozvaděči 3D. Zamykání skříní je na zámek čtyřhran 6x6 mm. Rozvaděče PERP 250 a 630 jsou vyráběny na zakázku na základě objednávky a cena je stanovena na základě poptávky.

Zapojení elektroměrových rozvaděčů je provedeno, vždy dle požadavků zákazníka a energetiky, na základě specifikování v poptávce či objednávce.

Elektroměrové rozvaděče jsou dodávány včetně hlavních jističů a měřících transformátorů.

### PERP 160A

Elektroměrový rozvaděč pro nepřímé dvousazbové měření odběru elektrické energie do 160 A. Rozvaděč je vybaven hlavním jističem BC 160, měřicími transformátory proudu CLA (včetně kalibrace) a zkušební svorkovnicí. Případné další přístroje lze osadit na základě požadavku zákazníka a energetiky (osvětlení, zásuvka apod.).

Rozvaděč používá základní výšku 3 (600 mm), proto je vhodný pro kombinaci především s rozvaděči SRML 3D, PER 3D a PPS 3D.

Vývody se připojují přímo na měřící transformátory.

Jmenovité napětí:	500 V
Jmenovitý kmitočet:	50 Hz
Jmenovitý proud:	160 A
Stupeň krytí:	IP 44
Zkratová odolnost:	10 kA

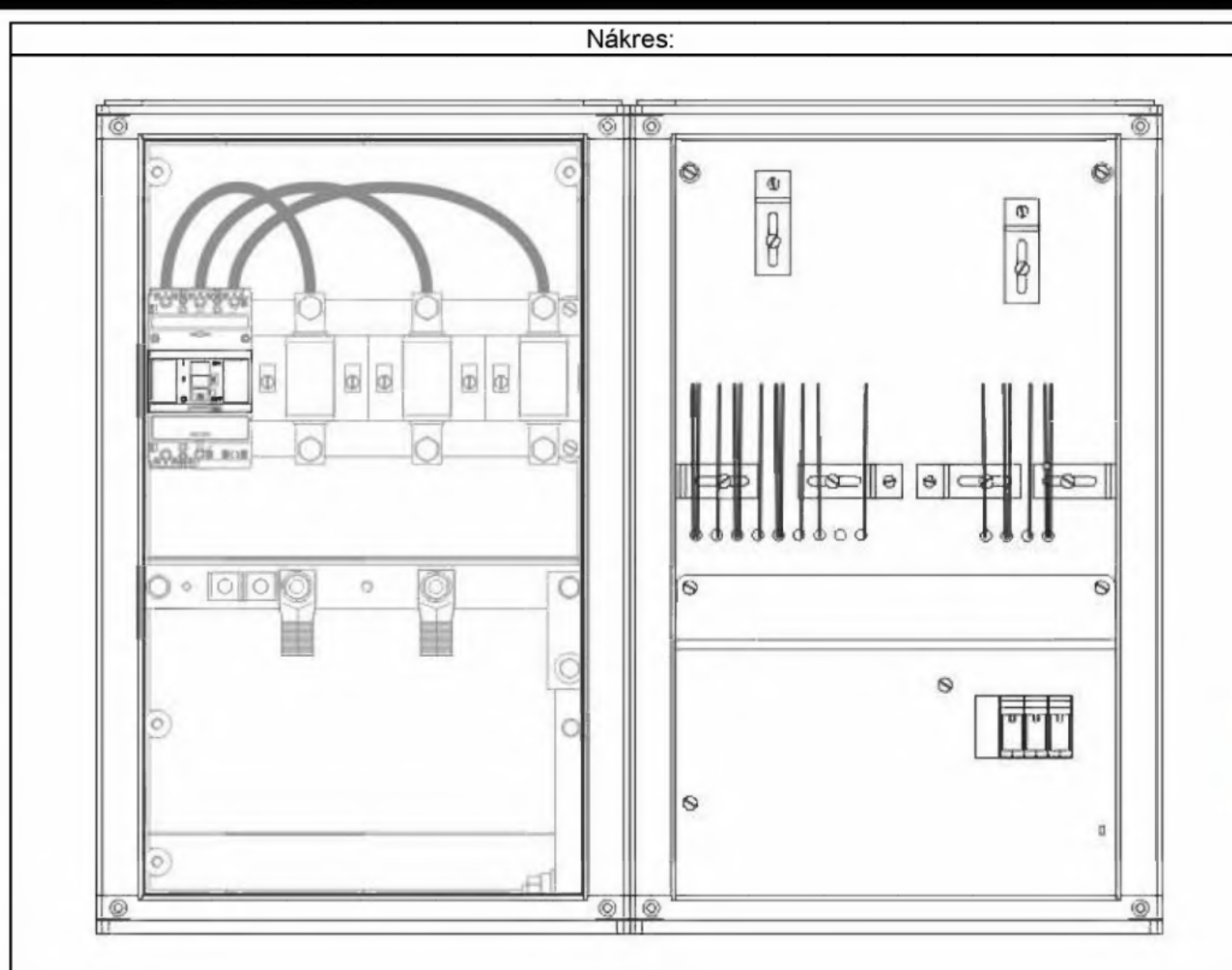

5C

Značení:		Katalogové číslo:	
PERP 160 3.1.22 vestavná		5061 3.1.22	
PERP 160 33.1.22 pilíř		5261 33.1.22	
PERP 160 3.1.22 na sokl		5461 3.1.22	
Připojení vodičů:		Rozměr skříně:	
Přívod: Do 95 mm <sup>2</sup> Cu Al		Výška: 600 mm	3
Odvod: Do 240 mm <sup>2</sup> Cu Al		Hloubka: 240 mm	1
Pro sokl typ: SO x.1.22	Kat.č.: 8200 x.1.22	Šířka: 780 mm	22

Při objednání rozvaděče je nutné specifikovat osazení hlavního jističe a osazení měřících transformátorů proudu dle následující tabulky. Dále je nutné specifikovat energetickou společnost pro správné zapojení rozvaděče.

Jističe	Katalogové číslo:
Osazení jističe 80A BC160NT305-80L	5960
Osazení jističe 100A BC160NT305-100L	5961
Osazení jističe 125A BC160NT305-125L	5962
Osazení jističe 160A BC160NT305-160L	5963
Pomocná svorka	Katalogové číslo:
Připojovací sada 2x150 mm <sup>2</sup> CS-BC-B021	5964
MTP	Katalogové číslo:
Osazení MTP CLA 1.2 100/5, 10VA, tř.př: 0,5	5965
Osazení MTP CLA 1.2 100/5, 10VA, tř.př: 0,5S	5966
Osazení MTP CLA 1.2 125/5, 10VA, tř.př: 0,5	5967
Osazení MTP CLA 1.2 125/5, 10VA, tř.př: 0,5S	5968
Osazení MTP CLA 1.2 150/5, 10VA, tř.př: 0,5	5969
Osazení MTP CLA 1.2 150/5, 10VA, tř.př: 0,5S	5970
Osazení MTP CLA 1.2 200/5, 10VA, tř.př: 0,5	5971
Osazení MTP CLA 1.2 200/5, 10VA, tř.př: 0,5S	5972

### PERP 250A

Elektroměrový rozvaděč pro nepřímé měření odběru elektrické energie do 250 A. Rozvaděč je vybaven hlavním jističem BD 250 (včetně spouště dle požadavku), měřicími transformátory proudu CLA (včetně kalibrace), zkušební svorkovnicí a případně dalšími přístroji dle požadavku zákazníka a energetiky (osvětlení, zásuvka apod.).

Rozvaděč používá základní výšku 3 (600 mm), proto je vhodný pro kombinaci především s rozvaděči SRML 3D, PER 3D a PPS 3D.

Vývody lze připojovat přímo na MTP, vývodové sběrnice, nebo na pojistkové lišty velikosti 00.

### PERP 630A

Elektroměrový rozvaděč pro nepřímé měření odběru elektrické energie do 630 A. Rozvaděč je vybaven hlavním jističem BH 630 (včetně spouště dle požadavku), měřicími transformátory proudu CLA (včetně kalibrace), zkušební svorkovnicí a případně dalšími přístroji dle požadavku zákazníka a energetiky (osvětlení, zásuvka apod.).

Rozvaděč používá základní výšku 5 (900 mm), proto je vhodný pro kombinaci především s rozvaděči SRPL 3D.

Vývody lze připojovat přímo na vývodové sběrnice, nebo na pojistkové lišty velikosti 2.

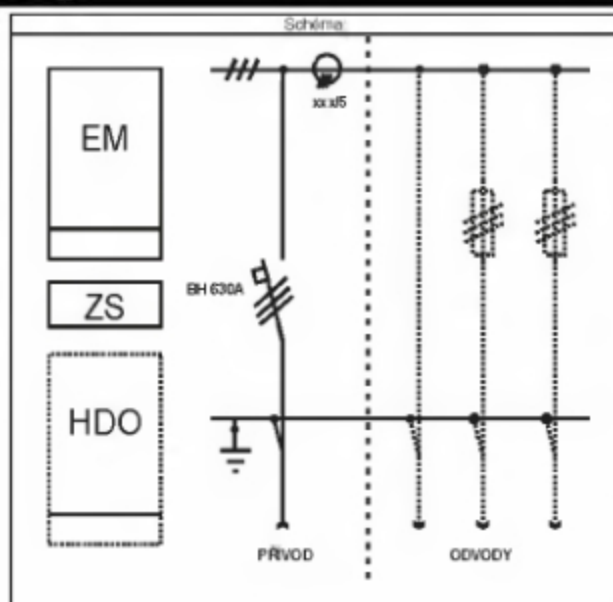

Značení:	Popis:
PERP 250A	Poptávka či objednávka musí obsahovat tyto informace: <ul style="list-style-type: none"> <li>• Požadované schéma zapojení</li> <li>• Energetický podnik, pod který rozvaděč spadá místem montáže</li> <li>• Specifikaci měřících transformátorů proudu (převod, výkon, tř. přesnosti)</li> <li>• Ampéráž (spoušť) hlavního jističe</li> <li>• Připojovací průřez přívodu</li> <li>• Počet a průřez nejistěný či jistěných vývodů</li> <li>• Způsob osazení</li> </ul>
PERP 630A	
Připojení vodičů:	Rozměr skříně:
Dle požadavků	Na základě poptávky

Jmenovité napětí:	500 V
Jmenovitý kmitočet:	50 Hz
Jmenovitý proud:	250 A, 630 A
Stupeň krytí:	IP 44
Zkratová odolnost:	10 kA

#### Rozvaděče se vyrábí v provedení osazení:

**Vestavná** – vestavnou skříní se rozumí skříní bez stříšky určená pro osazení do zdiva, nebo určená pro montáž na sokl mezi skříní na sokl se stříškou a sokl.

**Pilíř** – skříní pilíř se rozumí sestava skříně na sokl, soklu a základu, stanovená jako kompletní katalogová položka. Výšku soklu udává číslo na pozici č: 2 ve velikosti skříně ( \_ x \_ \_ ) v typu a katalogovém čísle skříně na sokl. 1 – 300 mm, 2 – 500 mm, 3 – 600 mm, 4 – 700 mm, 5 – 900 mm

**Na sokl** – skříní na sokl se rozumí skříní se stříškou určená na sokl, nebo určená na vestavnou skříní namontovanou na soklu.

Montážní postupy a příklady k objednání jsou popsány v katalogovém listu 0A Stavebnice 3D

**OBJEDNÁVKY** směrujte přímo na výrobce nebo na doporučeného prodejce.

**ELPLAST-KPZ Rokycany, spol. s r. o.**, <http://www.elplast-kpz.cz>

Tel./fax: 371 796 301, 371 796 599, E-mail: [info@elplast-kpz.cz](mailto:info@elplast-kpz.cz)

Mlečice 45, 338 08 Zbiroh

## Rozvaděče pro ovládání veřejného osvětlení PRVO 3D

### Technický popis:

Skříně jsou řešeny jako stavebnice z jednotlivých komponentů o rozměrech výšky 300, 500, 600, 700 a 900 mm, šířky 290, 390 a 550 mm a hloubky 240 a 390 mm. Jednotlivé komponenty jsou z plastické hmoty Prepreg (SMC), schválené EZÚ a Technickým ústavem požární ochrany jako nesnadno hořlavé - třídy „B“ s úpravou pro expozici na povětrnosti a dobrými vlastnostmi pro elektrotechniku.

Rozvaděče PRVO 3D jsou určeny pro ovládání veřejného osvětlení pomocí fotobuňky a případně časového spínače, nebo přijímače HDO. Oproti PRVO skládaných z modulů **samostatné PRVO 3D neobsahují elektroměrovou část**, lze je však s elektroměrovými rozvaděči kombinovat. Lze je osazovat do výklenků ve zdivu, na sokl jako volně stojící pilíř, na betonový stožár venkovního vedení a kombinovat s ostatními rozvaděči 3D, především s elektroměrovými rozvaděči PER 3D. Zamykání skříní je na zámek čtyřhran 6x6 mm.

Zapojení rozvaděčů je provedeno, není-li v objednávce specifikováno jinak, dle jednotlivých schémat v tomto katalogu. Zapojení rozvaděčů lze uzpůsobovat požadavkům zákazníka při specifikování v objednávce.

V případě kombinace s elektroměrovým rozvaděčem se hlavní jistič přesouvá z ovládací části do části elektroměrové jako hlavní jistič před elektroměrem.

### PRVO 1/3x20

Ovládání je zajištěno pro tři vývody z jističů LSN 20/1 fotobuňkou s časovou výsečí časového spínače.

<b>Jmenovité napětí:</b>	500 V
<b>Jmenovitý kmitočet:</b>	50 Hz
<b>Jmenovitý proud:</b>	25 A
<b>Stupeň krytí:</b>	IP 44
<b>Zkratová odolnost:</b>	10 kA

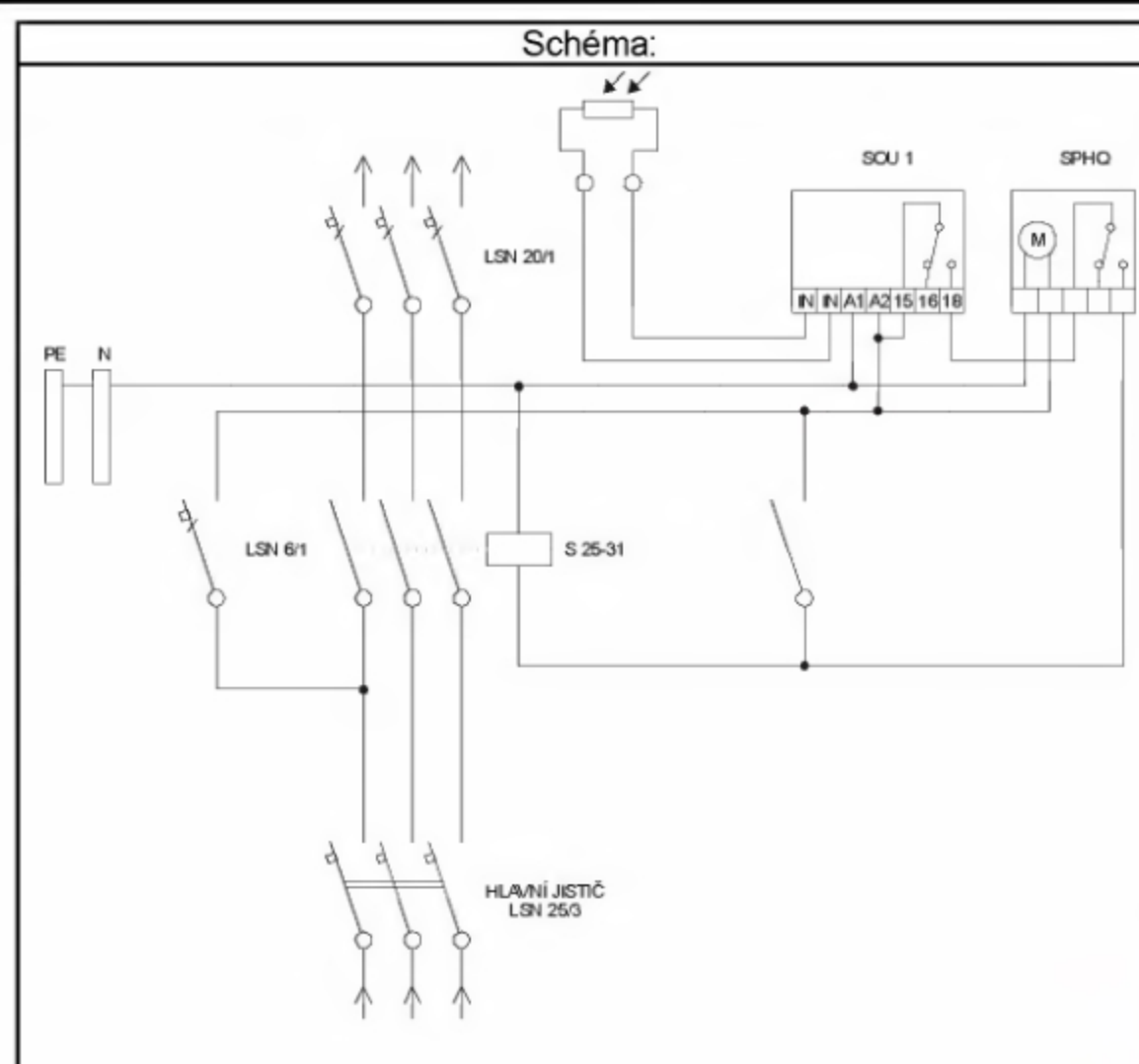

Značení:	Katalogové číslo:	
PRVO 1/3x20 3.1.1 vestavná	6010 3.1.1	
PRVO 1/3x20 3.1.1 na stožár	6110 3.1.1	
PRVO 1/3x20 33.1.1 pilíř	6210 33.1.1	
PRVO 1/3x20 3.1.1 na sokl	6410 3.1.1	
Připojení vodičů:	Rozměr skříně:	Popis:
<b>Přívod:</b> Do 16 mm <sup>2</sup> Cu Al	<b>Výška:</b> 600 mm	Standardní skříň.
<b>Odvod:</b> Do 16 mm <sup>2</sup> Cu Al	<b>Hloubka:</b> 240 mm	
<b>Pro sokl typ:</b> SO x.1.1	<b>Šířka:</b> 290 mm	
Kat.č.: 8200 x.1.1		

### PRVO 1/6x20

Ovládání je zajištěno pro šest vývodů z jističů LSN 20/1 fotobuňkou s časovou výsečí časového spínače.

Jmenovité napětí:	500 V
Jmenovitý kmitočet:	50 Hz
Jmenovitý proud:	40 A
Stupeň krytí:	IP 44
Zkratová odolnost:	10 kA

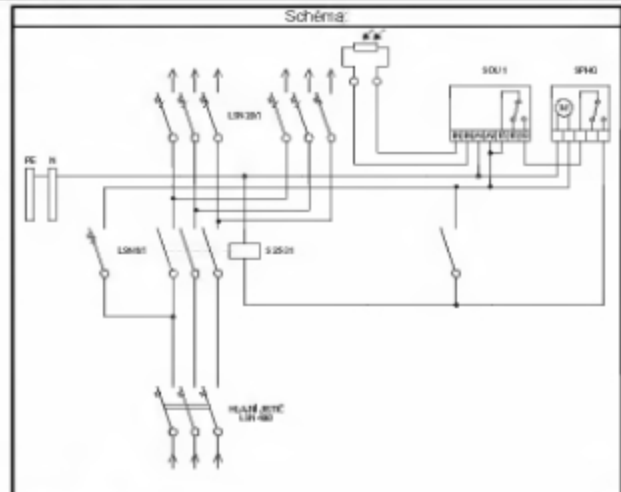

Značení:	Katalogové číslo:	
PRVO 1/6x20 3.1.1 vestavná	6011 3.1.1	
PRVO 1/6x20 3.1.1 na stožár	6111 3.1.1	
PRVO 1/6x20 33.1.1 pilíř	6211 33.1.1	
PRVO 1/6x20 3.1.1 na sokl	6411 3.1.1	
Připojení vodičů:	Rozměr skříňe:	Popis:
Přívod: Do 16 mm <sup>2</sup> Cu Al Odvod: Do 16 mm <sup>2</sup> Cu Al	Výška: 600 mm Hloubka: 240 mm Šířka: 290 mm	Standardní skříň.
Pro sokl typ: SO x.1.1    Kat.č.: 8200 x.1.1		

### PRVO 2/3x20

Ovládání je zajištěno pro jeden vývod z jističe LSN 20/1 a pro dva vývody z jističů LSN 20/1 fotobuňkou s časovou výsečí časového spínače.

Jmenovité napětí:	500 V
Jmenovitý kmitočet:	50 Hz
Jmenovitý proud:	25 A
Stupeň krytí:	IP 44
Zkratová odolnost:	10 kA

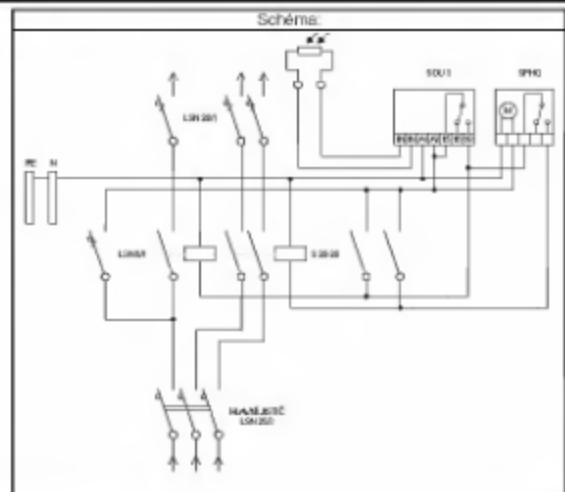

Značení:	Katalogové číslo:	
PRVO 2/3x20 3.1.1 vestavná	6020 3.1.1	
PRVO 2/3x20 3.1.1 na stožár	6120 3.1.1	
PRVO 2/3x20 33.1.1 pilíř	6220 33.1.1	
PRVO 2/3x20 3.1.1 na sokl	6420 3.1.1	
Připojení vodičů:	Rozměr skříňe:	Popis:
Přívod: Do 16 mm <sup>2</sup> Cu Al Odvod: Do 16 mm <sup>2</sup> Cu Al	Výška: 600 mm Hloubka: 240 mm Šířka: 290 mm	Standardní skříň.
Pro sokl typ: SO x.1.1    Kat.č.: 8200 x.1.1		

### PRVO 2/6x20

Ovládání je zajištěno pro tři vývody z jističů LSN 20/1 fotobuňkou a pro tři vývody z jističů LSN 20/1 fotobuňkou s časovou výsečí časového spínače.

Jmenovité napětí:	500 V
Jmenovitý kmitočet:	50 Hz
Jmenovitý proud:	40 A
Stupeň krytí:	IP 44
Zkratová odolnost:	10 kA

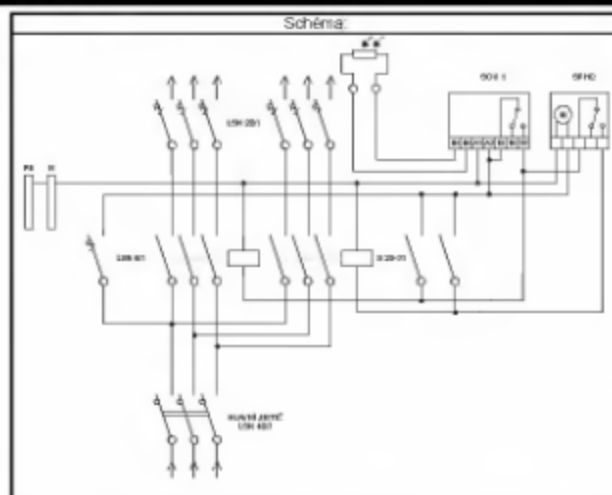

Značení:	Katalogové číslo:	
PRVO 2/6x20 3.1.1 vestavná	6021 3.1.1	
PRVO 2/6x20 3.1.1 na stožár	6121 3.1.1	
PRVO 2/6x20 33.1.1 piliř	6221 33.1.1	
PRVO 2/6x20 3.1.1 na sokl	6421 3.1.1	
Připojení vodičů:	Rozměr skříně:	Popis:
Přívod: Do 16 mm <sup>2</sup> Cu Al Odvod: Do 16 mm <sup>2</sup> Cu Al	Výška: 600 mm Hloubka: 240 mm Šířka: 290 mm	Standardní skřín.
Pro sokl typ: SO x.1.1	Kat.č: 8200 x.1.1	

### PRVO - HDO1

Ovládání je zajištěno pro tři vývody z jističů LSN 20/1 přijímačem hromadného dálkového ovládání HDO, který není součástí dodávky.

Jmenovité napětí:	500 V
Jmenovitý kmitočet:	50 Hz
Jmenovitý proud:	25 A
Stupeň krytí:	IP 44
Zkratová odolnost:	10 kA

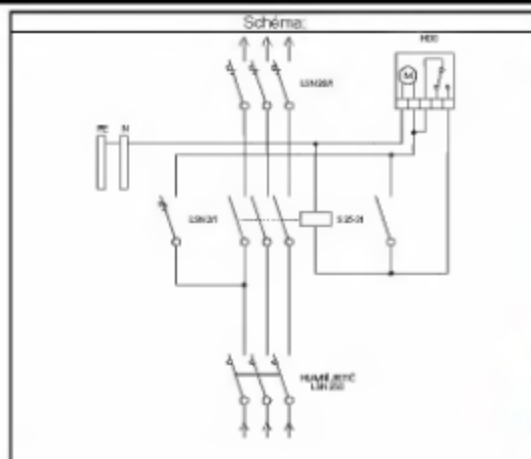

Značení:	Katalogové číslo:	
PRVO – HDO1 3.1.1 vestavná	6030 3.1.1	
PRVO – HDO1 3.1.1 na stožár	6130 3.1.1	
PRVO – HDO1 33.1.1 piliř	6230 33.1.1	
PRVO – HDO1 3.1.1 na sokl	6430 3.1.1	
Připojení vodičů:	Rozměr skříně:	Popis:
Přívod: Do 16 mm <sup>2</sup> Cu Al Odvod: Do 16 mm <sup>2</sup> Cu Al	Výška: 600 mm Hloubka: 240 mm Šířka: 290 mm	Standardní skřín.
Pro sokl typ: SO x.1.1	Kat.č: 8200 x.1.1	

## PRVO – HDO2

Ovládání je zajištěno pro dvakrát tři vývody z jističů LSN 20/1 dvoupovelovým přijímačem hromadného dálkového ovládání HDO, který není součástí dodávky.

Jmenovité napětí:	500 V
Jmenovitý kmitočet:	50 Hz
Jmenovitý proud:	40 A
Stupeň krytí:	IP 44
Zkratová odolnost:	10 kA

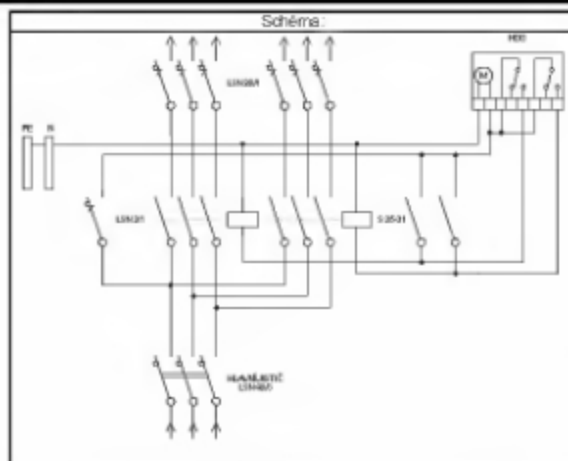

Značení:	Katalogové číslo:	
PRVO – HDO2 3.1.1 vestavná	6031 3.1.1	
PRVO – HDO2 3.1.1 na stožár	6131 3.1.1	
PRVO – HDO2 3.1.1 piliř	6231 3.1.1	
PRVO – HDO2 3.1.1 na sokl	6431 3.1.1	
Připojení vodičů:	Rozměr skříně:	Popis:
Přívod: Do 16 mm <sup>2</sup> Cu Al Odvod: Do 16 mm <sup>2</sup> Cu Al	Výška: 600 mm Hloubka: 240 mm Šířka: 290 mm	<b>3</b> <b>1</b> <b>1</b> Standardní skříň.
Pro sokl typ: SO x.1.1	Kat.č: 8200 x.1.1	

### Vysvětlivky:

- Vestavná** – vestavnou skříň se rozumí skříň bez stříšky určená pro osazení do zdiva, nebo určená pro montáž na sokl mezi skříň na sokl se stříškou a sokl.
- Na stožár** – skříň na stožár se rozumí skříň pro osazení na podpěrný bod venkovní vedení. Skříň je z výroby osazena stabilizátorem pro upevnění systémem „BANDIMEX“.
- Na sokl** – skříň na sokl se rozumí skříň se stříškou určená na sokl, nebo určená na vestavnou skříň namontovanou na soklu.
- Piliř** – skříň piliř se rozumí sestava skříně na sokl, soklu a základu, stanovená jako kompletní katalogová položka. Výšku soklu udává číslo „3“ na pozici č. 2 ve velikosti skříně ( \_ 3 \_ \_ ) v typu a katalogovém čísle skříně na sokl. V tomto případě je výška soklu 3 – 600 mm.
- X** – značka „x“ v typu soklu a katalogovém čísle soklu se nahrazuje číslicí 1-5, která udává výšku soklu. Sokl se v objednávce uvádí jako samostatná položka.  
1 – 300 mm, 2 – 500 mm, 3 – 600 mm, 4 – 700 mm, 5 – 900 mm

Montážní postupy a příklady k objednání jsou popsány v katalogovém listu 0A Stavebnice 3D

**OBJEDNÁVKY** směrujte přímo na výrobce nebo na doporučeného prodejce.

**ELPLAST-KPZ Rokycany, spol. s r. o.**, <http://www.elplast-kpz.cz>

Tel./fax: 371 796 301, 371 796 599, E-mail: [elplast-kpz@iol.cz](mailto:elplast-kpz@iol.cz)

Mlečice 45, 338 08 Zbiroh

## Prázdné skříně pro elektrotechniku PR 3D

### Technický popis:

Skříně jsou řešeny jako stavebnice z jednotlivých komponentů o rozměrech výšky 300, 500, 600, 700 a 900 mm, šířky 290, 390 a 550 mm a hloubky 240 a 350 mm. Jednotlivé komponenty jsou z plastické hmoty Prepreg (SMC), schválené EZÚ a Technickým ústavem požární ochrany jako nesnadno hořlavé - třídy „B“ s úpravou pro expozici na povětrnosti a dobrými vlastnostmi pro elektrotechniku.

Skříně jsou určeny pro instalaci elektrického zařízení ve svém vnitřním prostoru, z důvodů poskytnutí vhodné ochrany před vnějšími vlivy.

Skříně lze libovolně sestavovat vedle sebe a nad sebe bez omezení do skříní nebo pilířů dvou hloubek. Jednotlivé komponenty jsou konstrukčně řešeny tak, aby jejich montáž byla jednoduchá a užití pokrylo široké spektrum požadavků elektrotechniky v jednotlivých odvětvích. Rozvaděče 3D lze montovat na sloup, na povrch, zazdívat a umísťovat do volného prostranství jako pilíř.

Dveře rozvaděče jsou zvenčí opatřeny jemnými žebry, které znesnadňují vylepování plakátů, a zároveň nenarušují estetiku rozvaděče. Materiál a konstrukce dveří eliminuje jejich jakékoli vlnění nebo prohnutí. Dveře jsou dostatečně odolné proti mechanickému poškození nebo destrukci. Otevírání dveří je zajištěno v úhlu 200°, což zajišťuje dokonalý přístup montéra k zařízení v rozvaděči a vylučuje jejich nechtěné vylomení. Vnitřní strana dveří je připravena k osazení pomocných držáků přístrojů a kapes na dokumentaci. Zamykání dveří je možné až na tři jednotlivé zámky, nebo trojbodovým pákovým zámkem. Demontáž dveří je jednoduchá a lze ji provést po otevření rozvaděče jakýmkoli nástrojem zmáčknutím pojistného pérka a vysunutím čepu. Dveře dále zajišťují odvětrání rozvaděče aniž by bylo narušeno krytí IP 44. Odvětrání lze jednoduše zamezit pěnovým (silikonovým) těsněním. Celkové provedení umožňuje osazení dveří z obou stran rozvaděče a umístění přístrojů do střední části skříně.

Boky skříně jsou zvenčí opět jemně žebrovány ze stejného důvodu. Navíc tyto žebra znemožňují vytržení rozvaděče ze zdiva. Celkové zpracování boků zajišťuje sestavení jednotlivých skříní nad sebe a vedle sebe v nekonečnou řadu. Boky jsou lisovány ve dvou základních hloubkách.

Střecha rozvaděče má sklon pouze na jednu stranu. Toto řešení umožňuje volbu sklonu a tím i odvod vody dopředu nebo dozadu. Skříně je proto možné montovat na stěnu a pilíře osazovat do těsné blízkosti stěny aniž by docházelo k zatékání vody na omítku.

Zadní stěna rozvaděče, která je především určena pro montáž přístrojů, je opatřena zalisovanými maticemi M6 nebo M8. Lze jí také vyrobit otevírací, musí se ale brát zřetel na hmotnost přístrojů na ní namontovaných. Dveře skříně se smí staticky zatížit hmotností max. 1,5 kg.

Jmenovité izolační napětí:	1000 V
Jmenovitý kmitočet:	50 Hz
Stupeň krytí:	IP 44
Okolní teplota max:	+40° C
Okolní teplota min:	-25° C

7A

PR 1.1.1			
Značení:		Katalogové číslo:	
PR 1.1.1 vestavná		70YZ 1.1.1	
PR 1.1.1 na stožár		71YZ 1.1.1	
PR 1.1.1 na stěnu		73YZ 1.1.1	
PR 1.1.1 na sokl		74YZ 1.1.1	
Rozměr skříně:		Znak Y:	Znak Z:
Výška: 300 mm	<b>1</b>	1- jednobodové uzamykání skříně pomocí jednoho jednoduchého zámku	1- energetický zámek dle ČSN
Hloubka: 240 mm	<b>1</b>	2- nelze	2- nedělený půlměsíc
Šířka: 290 mm	<b>1</b>	3- trojbodové uzamykání skříně pomocí jednoho pákového zámku	3- čtyřhran 6x6 mm
Pro sokl typ: SO x.1.1	Kat.č: 8200 x.1.1		4- zámek FAB
			5- pro cylindrickou půlvložku (bez vložky, pouze Y=3)

PR 2.1.1			
Značení:		Katalogové číslo:	
PR 2.1.1 vestavná		70YZ 2.1.1	
PR 2.1.1 na stožár		71YZ 2.1.1	
PR 2.1.1 na stěnu		73YZ 2.1.1	
PR 2.1.1 na sokl		74YZ 2.1.1	
Rozměr skříně:		Znak Y:	Znak Z:
Výška: 500 mm	<b>2</b>	1- jednobodové uzamykání skříně pomocí jednoho jednoduchého zámku 2- nelze 3- trojbodové uzamykání skříně pomocí jednoho pákového zámku	1- energetický zámek dle ČSN 2- nedělený půlměsíc 3- čtyřhran 6x6 mm 4- zámek FAB 5- pro cylindrickou půlmožku (bez vložky, pouze Y=3)
Hloubka: 240 mm	<b>1</b>		
Šířka: 290 mm	<b>1</b>		
Pro sokl typ:	SO x.1.1	Kat.č:	8200 x.1.1

PR 3.1.1			
Značení:		Katalogové číslo:	
PR 3.1.1 vestavná		70YZ 3.1.1	
PR 3.1.1 na stožár		71YZ 3.1.1	
PR 3.1.1 na stěnu		73YZ 3.1.1	
PR 3.1.1 na sokl		74YZ 3.1.1	
Rozměr skříně:		Znak Y:	Znak Z:
Výška: 600 mm	<b>3</b>	1- jednobodové uzamykání skříně pomocí jednoho jednoduchého zámku 2- dvoubodové uzamykání skříně pomocí dvou jednoduchých zámků 3- trojbodové uzamykání skříně pomocí jednoho pákového zámku	1- energetický zámek dle ČSN 2- nedělený půlměsíc 3- čtyřhran 6x6 mm 4- zámek FAB 5- pro cylindrickou půlmožku (bez vložky, pouze Y=3)
Hloubka: 240 mm	<b>1</b>		
Šířka: 290 mm	<b>1</b>		
Pro sokl typ:	SO x.1.1	Kat.č:	8200 x.1.1

PR 4.1.1			
Značení:		Katalogové číslo:	
PR 4.1.1 vestavná		70YZ 4.1.1	
PR 4.1.1 na stožár		71YZ 4.1.1	
PR 4.1.1 na stěnu		73YZ 4.1.1	
PR 4.1.1 na sokl		74YZ 4.1.1	
Rozměr skříně:		Znak Y:	Znak Z:
Výška: 700 mm	<b>4</b>	1- jednobodové uzamykání skříně pomocí jednoho jednoduchého zámku 2- dvoubodové uzamykání skříně pomocí dvou jednoduchých zámků 3- trojbodové uzamykání skříně pomocí jednoho pákového zámku	1- energetický zámek dle ČSN 2- nedělený půlměsíc 3- čtyřhran 6x6 mm 4- zámek FAB 5- pro cylindrickou půlmožku (bez vložky, pouze Y=3)
Hloubka: 240 mm	<b>1</b>		
Šířka: 290 mm	<b>1</b>		
Pro sokl typ:	SO x.1.1	Kat.č:	8200 x.1.1

PR 5.1.1			
Značení:		Katalogové číslo:	
PR 5.1.1 vestavná		70YZ 5.1.1	
PR 5.1.1 na stožár		71YZ 5.1.1	
PR 5.1.1 na stěnu		73YZ 5.1.1	
PR 5.1.1 na sokl		74YZ 5.1.1	
Rozměr skříně:		Znak Y:	Znak Z:
Výška: 900 mm	<b>5</b>	1- jednobodové uzamykání skříně pomocí jednoho jednoduchého zámku 2- dvoubodové uzamykání skříně pomocí dvou jednoduchých zámků 3- trojbodové uzamykání skříně pomocí jednoho pákového zámku	1- energetický zámek dle ČSN 2- nedělený půlměsíc 3- čtyřhran 6x6 mm 4- zámek FAB 5- pro cylindrickou půlmožku (bez vložky, pouze Y=3)
Hloubka: 240 mm	<b>1</b>		
Šířka: 290 mm	<b>1</b>		
Pro sokl typ:	SO x.1.1	Kat.č:	8200 x.1.1

PR 1.1.2			
Značení:		Katalogové číslo:	
PR 1.1.2 vestavná		70YZ 1.1.2	
PR 1.1.2 na stožár		71YZ 1.1.2	
PR 1.1.2 na stěnu		73YZ 1.1.2	
PR 1.1.2 na sokl		74YZ 1.1.2	
Rozměr skříně:		Znak Y:	Znak Z:
Výška: 300 mm	<b>1</b>	1- jednobodové uzamykání skříně pomocí jednoho jednoduchého zámku 2- nelze 3- trojbodové uzamykání skříně pomocí jednoho pákového zámku	1- energetický zámek dle ČSN 2- nedělený půlměsíc 3- čtyřhran 6x6 mm 4- zámek FAB 5- pro cylindrickou půlmožku (bez vložky, pouze Y=3)
Hloubka: 240 mm	<b>1</b>		
Šířka: 390 mm	<b>2</b>		
Pro sokl typ:	SO x.1.2	Kat.č:	8200 x.1.2

PR 2.1.2			
Značení:		Katalogové číslo:	
PR 2.1.2 vestavná		70YZ 2.1.2	
PR 2.1.2 na stožár		71YZ 2.1.2	
PR 2.1.2 na stěnu		73YZ 2.1.2	
PR 2.1.2 na sokl		74YZ 2.1.2	
Rozměr skříně:		Znak Y:	Znak Z:
Výška: 500 mm	<b>2</b>	1- jednobodové uzamykání skříně pomocí jednoho jednoduchého zámku 2- nelze 3- trojbodové uzamykání skříně pomocí jednoho pákového zámku	1- energetický zámek dle ČSN 2- nedělený půlměsíc 3- čtyřhran 6x6 mm 4- zámek FAB 5- pro cylindrickou půlmožku (bez vložky, pouze Y=3)
Hloubka: 240 mm	<b>1</b>		
Šířka: 390 mm	<b>2</b>		
Pro sokl typ:	SO x.1.2	Kat.č:	8200 x.1.2

PR 3.1.2			
Značení:		Katalogové číslo:	
PR 3.1.2 vestavná		70YZ 3.1.2	
PR 3.1.2 na stožár		71YZ 3.1.2	
PR 3.1.2 na stěnu		73YZ 3.1.2	
PR 3.1.2 na sokl		74YZ 3.1.2	
Rozměr skříně:		Znak Y:	Znak Z:
Výška: 600 mm	<b>3</b>	1- jednobodové uzamykání skříně pomocí jednoho jednoduchého zámku 2- dvoubodové uzamykání skříně pomocí dvou jednoduchých zámků 3- trojbodové uzamykání skříně pomocí jednoho pákového zámku	1- energetický zámek dle ČSN 2- nedělený půlměsíc 3- čtyřhran 6x6 mm 4- zámek FAB 5- pro cylindrickou půlmožku (bez vložky, pouze Y=3)
Hloubka: 240 mm	<b>1</b>		
Šířka: 390 mm	<b>2</b>		
Pro sokl typ:	SO x.1.2	Kat.č:	8200 x.1.2

PR 4.1.2			
Značení:		Katalogové číslo:	
PR 4.1.2 vestavná		70YZ 4.1.2	
PR 4.1.2 na stožár		71YZ 4.1.2	
PR 4.1.2 na stěnu		73YZ 4.1.2	
PR 4.1.2 na sokl		74YZ 4.1.2	
Rozměr skříně:		Znak Y:	Znak Z:
Výška: 700 mm	<b>4</b>	1- jednobodové uzamykání skříně pomocí jednoho jednoduchého zámku 2- dvoubodové uzamykání skříně pomocí dvou jednoduchých zámků 3- trojbodové uzamykání skříně pomocí jednoho pákového zámku	1- energetický zámek dle ČSN 2- nedělený půlměsíc 3- čtyřhran 6x6 mm 4- zámek FAB 5- pro cylindrickou půlmožku (bez vložky, pouze Y=3)
Hloubka: 240 mm	<b>1</b>		
Šířka: 390 mm	<b>2</b>		
Pro sokl typ:	SO x.1.2	Kat.č:	8200 x.1.2

PR 5.1.2			
Značení:		Katalogové číslo:	
PR 5.1.2 vestavná		70YZ 5.1.2	
PR 5.1.2 na stožár		71YZ 5.1.2	
PR 5.1.2 na stěnu		73YZ 5.1.2	
PR 5.1.2 na sokl		74YZ 5.1.2	
Rozměr skříně:		Znak Y:	Znak Z:
Výška: 900 mm	<b>5</b>	1- jednobodové uzamykání skříně pomocí jednoho jednoduchého zámku 2- dvoubodové uzamykání skříně pomocí dvou jednoduchých zámků 3- trojbodové uzamykání skříně pomocí jednoho pákového zámku	1- energetický zámek dle ČSN 2- nedělený půlměsíc 3- čtyřhran 6x6 mm 4- zámek FAB 5- pro cylindrickou půlmožku (bez vložky, pouze Y=3)
Hloubka: 240 mm	<b>1</b>		
Šířka: 390 mm	<b>2</b>		
Pro sokl typ:	SO x.1.2	Kat.č:	8200 x.1.2

PR 1.1.3			
Značení:		Katalogové číslo:	
PR 1.1.3 vestavná		70YZ 1.1.3	
PR 1.1.3 na stožár		71YZ 1.1.3	
PR 1.1.3 na stěnu		73YZ 1.1.3	
PR 1.1.3 na sokl		74YZ 1.1.3	
Rozměr skříně:		Znak Y:	Znak Z:
Výška: 300 mm	<b>1</b>	1- jednobodové uzamykání skříně pomocí jednoho jednoduchého zámku 2- nelze 3- trojbodové uzamykání skříně pomocí jednoho pákového zámku	1- energetický zámek dle ČSN 2- nedělený půlměsíc 3- čtyřhran 6x6 mm 4- zámek FAB 5- pro cylindrickou půlmožku (bez vložky, pouze Y=3)
Hloubka: 240 mm	<b>1</b>		
Šířka: 550 mm	<b>3</b>		
Pro sokl typ:	SO x.1.3	Kat.č:	8200 x.1.3

PR 2.1.3			
Značení:		Katalogové číslo:	
PR 2.1.3 vestavná		70YZ 2.1.3	
PR 2.1.3 na stožár		71YZ 2.1.3	
PR 2.1.3 na stěnu		73YZ 2.1.3	
PR 2.1.3 na sokl		74YZ 2.1.3	
Rozměr skříně:		Znak Y:	Znak Z:
Výška: 500 mm	<b>2</b>	1- jednobodové uzamykání skříně pomocí jednoho jednoduchého zámku 2- nelze 3- trojbodové uzamykání skříně pomocí jednoho pákového zámku	1- energetický zámek dle ČSN 2- nedělený půlměsíc 3- čtyřhran 6x6 mm 4- zámek FAB 5- pro cylindrickou půlmožku (bez vložky, pouze Y=3)
Hloubka: 240 mm	<b>1</b>		
Šířka: 550 mm	<b>3</b>		
Pro sokl typ:	SO x.1.3	Kat.č:	8200 x.1.3

PR 3.1.3			
Značení:		Katalogové číslo:	
PR 3.1.3 vestavná		70YZ 3.1.3	
PR 3.1.3 na stožár		71YZ 3.1.3	
PR 3.1.3 na stěnu		73YZ 3.1.3	
PR 3.1.3 na sokl		74YZ 3.1.3	
Rozměr skříně:		Znak Y:	Znak Z:
Výška: 600 mm	<b>3</b>	1- jednobodové uzamykání skříně pomocí jednoho jednoduchého zámku 2- dvoubodové uzamykání skříně pomocí dvou jednoduchých zámků 3- trojbodové uzamykání skříně pomocí jednoho pákového zámku	1- energetický zámek dle ČSN 2- nedělený půlměsíc 3- čtyřhran 6x6 mm 4- zámek FAB 5- pro cylindrickou půlmožku (bez vložky, pouze Y=3)
Hloubka: 240 mm	<b>1</b>		
Šířka: 550 mm	<b>3</b>		
Pro sokl typ:	SO x.1.3	Kat.č:	8200 x.1.3

PR 4.1.3			
Značení:		Katalogové číslo:	
PR 4.1.3 vestavná		70YZ 4.1.3	
PR 4.1.3 na stožár		71YZ 4.1.3	
PR 4.1.3 na stěnu		73YZ 4.1.3	
PR 4.1.3 na sokl		74YZ 4.1.3	
Rozměr skříně:		Znak Y:	Znak Z:
Výška: 700 mm	<b>4</b>	1- jednobodové uzamykání skříně pomocí jednoho jednoduchého zámku	1- energetický zámek dle ČSN
Hloubka: 240 mm	<b>1</b>	2- dvoubodové uzamykání skříně pomocí dvou jednoduchých zámků	2- nedělený půlměsíc
Šířka: 550 mm	<b>3</b>	3- trojbodové uzamykání skříně pomocí jednoho pákového zámku	3- čtyřhran 6x6 mm
Pro sokl typ: SO x.1.3	Kat.č: 8200 x.1.3		4- zámek FAB
			5- pro cylindrickou půlmožku (bez vložky, pouze Y=3)

PR 5.1.3			
Značení:		Katalogové číslo:	
PR 5.1.3 vestavná		70YZ 5.1.3	
PR 5.1.3 na stožár		71YZ 5.1.3	
PR 5.1.3 na stěnu		73YZ 5.1.3	
PR 5.1.3 na sokl		74YZ 5.1.3	
Rozměr skříně:		Znak Y:	Znak Z:
Výška: 900 mm	<b>5</b>	1- jednobodové uzamykání skříně pomocí jednoho jednoduchého zámku	1- energetický zámek dle ČSN
Hloubka: 240 mm	<b>1</b>	2- dvoubodové uzamykání skříně pomocí dvou jednoduchých zámků	2- nedělený půlměsíc
Šířka: 550 mm	<b>3</b>	3- trojbodové uzamykání skříně pomocí jednoho pákového zámku	3- čtyřhran 6x6 mm
Pro sokl typ: SO x.1.3	Kat.č: 8200 x.1.3		4- zámek FAB
			5- pro cylindrickou půlmožku (bez vložky, pouze Y=3)

PR 1.2.1			
Značení:		Katalogové číslo:	
PR 1.2.1 vestavná		70YZ 1.2.1	
PR 1.2.1 na stožár		71YZ 1.2.1	
PR 1.2.1 na stěnu		73YZ 1.2.1	
PR 1.2.1 na sokl		74YZ 1.2.1	
Rozměr skříně:		Znak Y:	Znak Z:
Výška: 300 mm	<b>1</b>	1- jednobodové uzamykání skříně pomocí jednoho jednoduchého zámku	1- energetický zámek dle ČSN
Hloubka: 350 mm	<b>2</b>	2- nelze	2- nedělený půlměsíc
Šířka: 290 mm	<b>1</b>	3- trojbodové uzamykání skříně pomocí jednoho pákového zámku	3- čtyřhran 6x6 mm
Pro sokl typ: SO x.2.1	Kat.č: 8200 x.2.1		4- zámek FAB
			5- pro cylindrickou půlmožku (bez vložky, pouze Y=3)

PR 2.2.1			
Značení:		Katalogové číslo:	
PR 2.2.1 vestavná		70YZ 2.2.1	
PR 2.2.1 na stožár		71YZ 2.2.1	
PR 2.2.1 na stěnu		73YZ 2.2.1	
PR 2.2.1 na sokl		74YZ 2.2.1	
Rozměr skříně:		Znak Y:	Znak Z:
Výška: 500 mm	<b>2</b>	1- jednobodové uzamykání skříně pomocí jednoho jednoduchého zámku	1- energetický zámek dle ČSN
Hloubka: 350 mm	<b>2</b>	2- nelze	2- nedělený půlměsíc
Šířka: 290 mm	<b>1</b>	3- trojbodové uzamykání skříně pomocí jednoho pákového zámku	3- čtyřhran 6x6 mm
Pro sokl typ: SO x.2.1	Kat.č: 8200 x.2.1		4- zámek FAB
			5- pro cylindrickou půlmožku (bez vložky, pouze Y=3)

7A

PR 3.2.1			
Značení:		Katalogové číslo:	
PR 3.2.1 vestavná		70YZ 3.2.1	
PR 3.2.1 na stožár		71YZ 3.2.1	
PR 3.2.1 na stěnu		73YZ 3.2.1	
PR 3.2.1 na sokl		74YZ 3.2.1	
Rozměr skříně:		Znak Y:	Znak Z:
Výška: 600 mm	<b>3</b>	1- jednobodové uzamykání skříně pomocí jednoho jednoduchého zámku	1- energetický zámek dle ČSN
Hloubka: 350 mm	<b>2</b>	2- dvoubodové uzamykání skříně pomocí dvou jednoduchých zámků	2- nedělený půlměsíc
Šířka: 290 mm	<b>1</b>	3- trojbodové uzamykání skříně pomocí jednoho pákového zámku	3- čtyřhran 6x6 mm
Pro sokl typ: SO x.2.1	Kat.č: 8200 x.2.1		4- zámek FAB
			5- pro cylindrickou půlmožku (bez vložky, pouze Y=3)

PR 4.2.1			
Značení:		Katalogové číslo:	
PR 4.2.1 vestavná		70YZ 4.2.1	
PR 4.2.1 na stožár		71YZ 4.2.1	
PR 4.2.1 na stěnu		73YZ 4.2.1	
PR 4.2.1 na sokl		74YZ 4.2.1	
Rozměr skříně:		Znak Y:	Znak Z:
Výška: 700 mm	<b>4</b>	1- jednobodové uzamykání skříně pomocí jednoho jednoduchého zámku	1- energetický zámek dle ČSN
Hloubka: 350 mm	<b>2</b>	2- dvoubodové uzamykání skříně pomocí dvou jednoduchých zámků	2- nedělený půlměsíc
Šířka: 290 mm	<b>1</b>	3- trojbodové uzamykání skříně pomocí jednoho pákového zámku	3- čtyřhran 6x6 mm
Pro sokl typ: SO x.2.1	Kat.č: 8200 x.2.1		4- zámek FAB
			5- pro cylindrickou půlmožku (bez vložky, pouze Y=3)

PR 5.2.1			
Značení:		Katalogové číslo:	
PR 5.2.1 vestavná		70YZ 5.2.1	
PR 5.2.1 na stožár		71YZ 5.2.1	
PR 5.2.1 na stěnu		73YZ 5.2.1	
PR 5.2.1 na sokl		74YZ 5.2.1	
Rozměr skříně:		Znak Y:	Znak Z:
Výška: 900 mm	<b>5</b>	1- jednobodové uzamykání skříně pomocí jednoho jednoduchého zámku	1- energetický zámek dle ČSN
Hloubka: 350 mm	<b>2</b>	2- dvoubodové uzamykání skříně pomocí dvou jednoduchých zámků	2- nedělený půlměsíc
Šířka: 290 mm	<b>1</b>	3- trojbodové uzamykání skříně pomocí jednoho pákového zámku	3- čtyřhran 6x6 mm
Pro sokl typ: SO x.2.1	Kat.č: 8200 x.2.1		4- zámek FAB
			5- pro cylindrickou půlmožku (bez vložky, pouze Y=3)

PR 1.2.2			
Značení:		Katalogové číslo:	
PR 1.2.2 vestavná		70YZ 1.2.2	
PR 1.2.2 na stožár		71YZ 1.2.2	
PR 1.2.2 na stěnu		73YZ 1.2.2	
PR 1.2.2 na sokl		74YZ 1.2.2	
Rozměr skříně:		Znak Y:	Znak Z:
Výška: 300 mm	<b>1</b>	1- jednobodové uzamykání skříně pomocí jednoho jednoduchého zámku	1- energetický zámek dle ČSN
Hloubka: 350 mm	<b>2</b>	2- nelze	2- nedělený půlměsíc
Šířka: 390 mm	<b>2</b>	3- trojbodové uzamykání skříně pomocí jednoho pákového zámku	3- čtyřhran 6x6 mm
Pro sokl typ: SO x.2.2	Kat.č: 8200 x.2.2		4- zámek FAB
			5- pro cylindrickou půlmožku (bez vložky, pouze Y=3)

PR 2.2.2			
Značení:		Katalogové číslo:	
PR 2.2.2 vestavná		70YZ 2.2.2	
PR 2.2.2 na stožár		71YZ 2.2.2	
PR 2.2.2 na stěnu		73YZ 2.2.2	
PR 2.2.2 na sokl		74YZ 2.2.2	
Rozměr skříně:		Znak Y:	Znak Z:
Výška: 500 mm	<b>2</b>	1- jednobodové uzamykání skříně pomocí jednoho jednoduchého zámku 2- nelze 3- trojbodové uzamykání skříně pomocí jednoho pákového zámku	1- energetický zámek dle ČSN 2- nedělený půlměsíc 3- čtyřhran 6x6 mm 4- zámek FAB 5- pro cylindrickou půlmožku (bez vložky, pouze Y=3)
Hloubka: 350 mm	<b>2</b>		
Šířka: 390 mm	<b>2</b>		
Pro sokl typ:	SO x.2.2	Kat.č:	8200 x.2.2

PR 3.2.2			
Značení:		Katalogové číslo:	
PR 3.2.2 vestavná		70YZ 3.2.2	
PR 3.2.2 na stožár		71YZ 3.2.2	
PR 3.2.2 na stěnu		73YZ 3.2.2	
PR 3.2.2 na sokl		74YZ 3.2.2	
Rozměr skříně:		Znak Y:	Znak Z:
Výška: 600 mm	<b>3</b>	1- jednobodové uzamykání skříně pomocí jednoho jednoduchého zámku 2- dvoubodové uzamykání skříně pomocí dvou jednoduchých zámků 3- trojbodové uzamykání skříně pomocí jednoho pákového zámku	1- energetický zámek dle ČSN 2- nedělený půlměsíc 3- čtyřhran 6x6 mm 4- zámek FAB 5- pro cylindrickou půlmožku (bez vložky, pouze Y=3)
Hloubka: 350 mm	<b>2</b>		
Šířka: 390 mm	<b>2</b>		
Pro sokl typ:	SO x.2.2	Kat.č:	8200 x.2.2

PR 4.2.2			
Značení:		Katalogové číslo:	
PR 4.2.2 vestavná		70YZ 4.2.2	
PR 4.2.2 na stožár		71YZ 4.2.2	
PR 4.2.2 na stěnu		73YZ 4.2.2	
PR 4.2.2 na sokl		74YZ 4.2.2	
Rozměr skříně:		Znak Y:	Znak Z:
Výška: 700 mm	<b>4</b>	1- jednobodové uzamykání skříně pomocí jednoho jednoduchého zámku 2- dvoubodové uzamykání skříně pomocí dvou jednoduchých zámků 3- trojbodové uzamykání skříně pomocí jednoho pákového zámku	1- energetický zámek dle ČSN 2- nedělený půlměsíc 3- čtyřhran 6x6 mm 4- zámek FAB 5- pro cylindrickou půlmožku (bez vložky, pouze Y=3)
Hloubka: 350 mm	<b>2</b>		
Šířka: 390 mm	<b>2</b>		
Pro sokl typ:	SO x.2.2	Kat.č:	8200 x.2.2

PR 5.2.2			
Značení:		Katalogové číslo:	
PR 5.2.2 vestavná		70YZ 5.2.2	
PR 5.2.2 na stožár		71YZ 5.2.2	
PR 5.2.2 na stěnu		73YZ 5.2.2	
PR 5.2.2 na sokl		74YZ 5.2.2	
Rozměr skříně:		Znak Y:	Znak Z:
Výška: 900 mm	<b>5</b>	1- jednobodové uzamykání skříně pomocí jednoho jednoduchého zámku 2- dvoubodové uzamykání skříně pomocí dvou jednoduchých zámků 3- trojbodové uzamykání skříně pomocí jednoho pákového zámku	1- energetický zámek dle ČSN 2- nedělený půlměsíc 3- čtyřhran 6x6 mm 4- zámek FAB 5- pro cylindrickou půlmožku (bez vložky, pouze Y=3)
Hloubka: 350 mm	<b>2</b>		
Šířka: 390 mm	<b>2</b>		
Pro sokl typ:	SO x.2.2	Kat.č:	8200 x.2.2

PR 1.2.3			
Značení:		Katalogové číslo:	
PR 1.2.3 vestavná		70YZ 1.2.3	
PR 1.2.3 na stožár		71YZ 1.2.3	
PR 1.2.3 na stěnu		73YZ 1.2.3	
PR 1.2.3 na sokl		74YZ 1.2.3	
Rozměr skříně:		Znak Y:	Znak Z:
Výška: 300 mm	<b>1</b>	1- jednobodové uzamykání skříně pomocí jednoho jednoduchého zámku 2- nelze 3- trojbodové uzamykání skříně pomocí jednoho pákového zámku	1- energetický zámek dle ČSN 2- nedělený půlměsíc 3- čtyřhran 6x6 mm 4- zámek FAB 5- pro cylindrickou půlmožku (bez vložky, pouze Y=3)
Hloubka: 350 mm	<b>2</b>		
Šířka: 550 mm	<b>3</b>		
Pro sokl typ:	SO x.2.3	Kat.č:	8200 x.2.3

PR 2.2.3			
Značení:		Katalogové číslo:	
PR 2.2.3 vestavná		70YZ 2.2.3	
PR 2.2.3 na stožár		71YZ 2.2.3	
PR 2.2.3 na stěnu		73YZ 2.2.3	
PR 2.2.3 na sokl		74YZ 2.2.3	
Rozměr skříně:		Znak Y:	Znak Z:
Výška: 500 mm	<b>2</b>	1- jednobodové uzamykání skříně pomocí jednoho jednoduchého zámku 2- nelze 3- trojbodové uzamykání skříně pomocí jednoho pákového zámku	1- energetický zámek dle ČSN 2- nedělený půlměsíc 3- čtyřhran 6x6 mm 4- zámek FAB 5- pro cylindrickou půlmožku (bez vložky, pouze Y=3)
Hloubka: 350 mm	<b>2</b>		
Šířka: 550 mm	<b>3</b>		
Pro sokl typ:	SO x.2.3	Kat.č:	8200 x.2.3

PR 3.2.3			
Značení:		Katalogové číslo:	
PR 3.2.3 vestavná		70YZ 3.2.3	
PR 3.2.3 na stožár		71YZ 3.2.3	
PR 3.2.3 na stěnu		73YZ 3.2.3	
PR 3.2.3 na sokl		74YZ 3.2.3	
Rozměr skříně:		Znak Y:	Znak Z:
Výška: 600 mm	<b>3</b>	1- jednobodové uzamykání skříně pomocí jednoho jednoduchého zámku 2- dvoubodové uzamykání skříně pomocí dvou jednoduchých zámků 3- trojbodové uzamykání skříně pomocí jednoho pákového zámku	1- energetický zámek dle ČSN 2- nedělený půlměsíc 3- čtyřhran 6x6 mm 4- zámek FAB 5- pro cylindrickou půlmožku (bez vložky, pouze Y=3)
Hloubka: 350 mm	<b>2</b>		
Šířka: 550 mm	<b>3</b>		
Pro sokl typ:	SO x.2.3	Kat.č:	8200 x.2.3

PR 4.2.3			
Značení:		Katalogové číslo:	
PR 4.2.3 vestavná		70YZ 4.2.3	
PR 4.2.3 na stožár		71YZ 4.2.3	
PR 4.2.3 na stěnu		73YZ 4.2.3	
PR 4.2.3 na sokl		74YZ 4.2.3	
Rozměr skříně:		Znak Y:	Znak Z:
Výška: 700 mm	<b>4</b>	1- jednobodové uzamykání skříně pomocí jednoho jednoduchého zámku 2- dvoubodové uzamykání skříně pomocí dvou jednoduchých zámků 3- trojbodové uzamykání skříně pomocí jednoho pákového zámku	1- energetický zámek dle ČSN 2- nedělený půlměsíc 3- čtyřhran 6x6 mm 4- zámek FAB 5- pro cylindrickou půlmožku (bez vložky, pouze Y=3)
Hloubka: 350 mm	<b>2</b>		
Šířka: 550 mm	<b>3</b>		
Pro sokl typ:	SO x.2.3	Kat.č:	8200 x.2.3

PR 5.2.3			
Značení:		Katalogové číslo:	
PR 5.2.3 vestavná		70YZ 5.2.3	
PR 5.2.3 na stožár		71YZ 5.2.3	
PR 5.2.3 na stěnu		73YZ 5.2.3	
PR 5.2.3 na sokl		74YZ 5.2.3	
Rozměr skříně:		Znak Y:	Znak Z:
Výška: 900 mm	<b>5</b>	1- jednobodové uzamykání skříně pomocí jednoho jednoduchého zámku	1- energetický zámek dle ČSN
Hloubka: 350 mm	<b>2</b>	2- dvoubodové uzamykání skříně pomocí dvou jednoduchých zámků	2- nedělený půlměsíc
Šířka: 550 mm	<b>3</b>	3- trojbodové uzamykání skříně pomocí jednoho pákového zámku	3- čtyřhran 6x6 mm
Pro sokl typ: SO x.2.3	Kat.č: 8200 x.2.3		4- zámek FAB
			5- pro cylindrickou půlmožku (bez vložky, pouze Y=3)

#### Vysvětlivky:

**Vestavná** – vestavnou skříní se rozumí skříní bez stříšky určená pro osazení do zdíva, nebo určená pro montáž na sokl mezi skříní na sokl se stříškou a sokl.

**Na stožár** – skříní na stožár se rozumí skříní pro osazení na podpěrný bod venkovní vedení. Skříní je z výroby osazeny stabilizátorem pro upevnění systémem „BANDIMEX“.

**Na stěnu** – skříní na stěnu se rozumí skříní s možností montáže na stěnu a úpravami pro montáž na stěnu z výroby.

**Na sokl** – skříní na sokl se rozumí skříní se stříškou určená na sokl, nebo určená na vestavnou skříní namontovanou na soklu.

**X** – značka „x“ v typu soklu a katalogovém čísle soklu se nahrazuje číslicí 1-5, která udává výšku soklu. Sokl se v objednávce uvádí jako samostatná položka.

1 – 300 mm, 2 – 500 mm, 3 – 600 mm, 4 – 700 mm, 5 – 900 mm

Montážní postupy a příklady k objednání jsou popsány v katalogovém listu 0A Stavebnice 3D

**OBJEDNÁVKY** směrujte přímo na výrobce nebo na doporučeného prodejce.

**ELPLAST-KPZ Rokycany, spol. s r. o.**, <http://www.elplast-kpz.cz>

Tel./fax: 371 796 301, 371 796 599, E-mail: [info@elplast-kpz.cz](mailto:info@elplast-kpz.cz)

Mlečice 45, 338 08 Zbiroh

## Sokly pro skříň 3D určené na sokl SO 3D

### Technický popis:

Sokly jsou řešeny jako stavebnice z jednotlivých komponentů o rozměrech výšky 300, 500, 600, 700 a 900 mm, šířky 290, 390 a 550 mm a hloubky 240 a 350 mm. Jednotlivé komponenty jsou z plastické hmoty Prepreg (SMC), schválené EZÚ a Technickým ústavem požární ochrany jako nesnadno hořlavé - třídy „B“ s úpravou pro expozici na povětrnosti a dobrými vlastnostmi pro elektrotechniku.

Sokly lze je libovolně sestavovat vedle sebe a pro dosažení větší výšky i nad sebe bez omezení se skříňmi 3D do pilířů dvou hloubek. Jednotlivé komponenty jsou konstrukčně řešeny tak, aby jejich montáž byla jednoduchá. Sokly lze usazovat v terénu samostatně a dodatečně, po ukončení všech úprav terénu, lze namontovat a připojit skříň na připravený sokl. Sokl je vybaven profilem pro opevnění kabelů pomocí příchytek SONAP.

Otevření kabelového prostoru soklu je možné až po otevření skříňe na soklu namontované.

Stupeň krytí:	IP 44
Okolní teplota max:	+40° C
Okolní teplota min:	-25° C

SO x.1.1										
Značení:	Katalogové číslo:	Rozměr:								
SO 1.1.1	8200 1.1.1	Výška	300 mm	1	Hloubka	240 mm	1	Šířka	290 mm	1
SO 2.1.1	8200 2.1.1		500 mm	2		240 mm	1		290 mm	1
SO 3.1.1	8200 3.1.1		600 mm	3		240 mm	1		290 mm	1
SO 4.1.1	8200 4.1.1		700 mm	4		240 mm	1		290 mm	1
SO 5.1.1	8200 5.1.1		900 mm	5		240 mm	1		290 mm	1
Pro skříň velikosti:		x.1.1			Kat.č:		XXXX x.1.1			

SO x.1.2										
Značení:	Katalogové číslo:	Rozměr:								
SO 1.1.2	8200 1.1.2	Výška	300 mm	1	Hloubka	240 mm	1	Šířka	390 mm	2
SO 2.1.2	8200 2.1.2		500 mm	2		240 mm	1		390 mm	2
SO 3.1.2	8200 3.1.2		600 mm	3		240 mm	1		390 mm	2
SO 4.1.2	8200 4.1.2		700 mm	4		240 mm	1		390 mm	2
SO 5.1.2	8200 5.1.2		900 mm	5		240 mm	1		390 mm	2
Pro skříň velikosti:		x.1.2			Kat.č:		XXXX x.1.2			

SO x.1.3										
Značení:	Katalogové číslo:	Rozměr:								
SO 1.1.3	8200 1.1.3	Výška	300 mm	1	Hloubka	240 mm	1	Šířka	550 mm	3
SO 2.1.3	8200 2.1.3		500 mm	2		240 mm	1		550 mm	3
SO 3.1.3	8200 3.1.3		600 mm	3		240 mm	1		550 mm	3
SO 4.1.3	8200 4.1.3		700 mm	4		240 mm	1		550 mm	3
SO 5.1.3	8200 5.1.3		900 mm	5		240 mm	1		550 mm	3
Pro skříň velikosti:		x.1.3			Kat.č:		XXXX x.1.3			

SO x.2.1										
Značení:	Katalogové číslo:	Rozměr:								
SO 1.2.1	8200 1.2.1	Výška	300 mm	1	Hloubka	350 mm	2	Šířka	290 mm	1
SO 2.2.1	8200 2.2.1		500 mm	2		350 mm	2		290 mm	1
SO 3.2.1	8200 3.2.1		600 mm	3		350 mm	2		290 mm	1
SO 4.2.1	8200 4.2.1		700 mm	4		350 mm	2		290 mm	1
SO 5.2.1	8200 5.2.1		900 mm	5		350 mm	2		290 mm	1
Pro skříň velikosti:		x.2.1			Kat.č:		XXXX x.2.1			

SO x.2.2										
Značení:	Katalogové číslo:	Rozměr:								
SO 1.2.2	8200 1.2.2	Výška	300 mm	1	Hloubka	350 mm	2	Šířka	390 mm	2
SO 2.2.2	8200 2.2.2		500 mm	2		350 mm	2		390 mm	2
SO 3.2.2	8200 3.2.2		600 mm	3		350 mm	2		390 mm	2
SO 4.2.2	8200 4.2.2		700 mm	4		350 mm	2		390 mm	2
SO 5.2.2	8200 5.2.2		900 mm	5		350 mm	2		390 mm	2
Pro skříň velikosti:		x.2.2			Kat.č.: XXXX x.2.2					

SO x.2.3										
Značení:	Katalogové číslo:	Rozměr:								
SO 1.2.3	8200 1.2.3	Výška	300 mm	1	Hloubka	350 mm	2	Šířka	550 mm	3
SO 2.2.3	8200 2.2.3		500 mm	2		350 mm	2		550 mm	3
SO 3.2.3	8200 3.2.3		600 mm	3		350 mm	2		550 mm	3
SO 4.2.3	8200 4.2.3		700 mm	4		350 mm	2		550 mm	3
SO 5.2.3	8200 5.2.3		900 mm	5		350 mm	2		550 mm	3
Pro skříň velikosti:		x.2.3			Kat.č.: XXXX x.2.3					

SO x.1.11										
Značení:	Katalogové číslo:	Rozměr:								
SO 3.1.11	8200 3.1.11	Výška	600 mm	3	Hloubka	240 mm	1	Šířka	580 mm (290+290)	11
SO 5.1.11	8200 5.1.11		900 mm	5		240 mm	1		580 mm (290+290)	11
Pro skříň velikosti:		x.1.11			Kat.č.: XXXX x.1.11					

SO x.1.12										
Značení:	Katalogové číslo:	Rozměr:								
SO 3.1.12	8200 3.1.12	Výška	600 mm	3	Hloubka	240 mm	1	Šířka	680 mm (290+390)	12
SO 5.1.12	8200 5.1.12		900 mm	5		240 mm	1		680 mm (290+390)	12
Pro skříň velikosti:		x.1.12			Kat.č.: XXXX x.1.12					

SO x.1.13										
Značení:	Katalogové číslo:	Rozměr:								
SO 3.1.13	8200 3.1.13	Výška	600 mm	3	Hloubka	240 mm	1	Šířka	840 mm (290+550)	13
SO 5.1.13	8200 5.1.13		900 mm	5		240 mm	1		840 mm (290+550)	13
Pro skříň velikosti:		x.1.13			Kat.č.: XXXX x.1.13					

SO x.1.21										
Značení:	Katalogové číslo:	Rozměr:								
SO 3.1.21	8200 3.1.21	Výška	600 mm	3	Hloubka	240 mm	1	Šířka	680 mm (390+290)	21
SO 5.1.21	8200 5.1.21		900 mm	5		240 mm	1		680 mm (390+290)	21
Pro skříň velikosti:		x.1.21			Kat.č.: XXXX x.1.21					

SO x.1.22										
Značení:	Katalogové číslo:	Rozměr:								
SO 3.1.22	8200 3.1.22	Výška	600 mm	3	Hloubka	240 mm	1	Šířka	780 mm (390+390)	22
SO 5.1.22	8200 5.1.22		900 mm	5		240 mm	1		780 mm (390+390)	22
Pro skříň velikosti:		x.1.22			Kat.č.: XXXX x.1.22					

SO x.1.23										
Značení:	Katalogové číslo:	Rozměr:								
SO 3.1.23	8200 3.1.23	Výška	600 mm	3	Hloubka	240 mm	1	Šířka	940 mm (390+550)	23
SO 5.1.23	8200 5.1.23		900 mm	5		240 mm	1		940 mm (390+550)	23
Pro skříň velikosti:		x.1.23			Kat.č.: XXXX x.1.23					

<b>SO x.1.31</b>										
Značení:	Katalogové číslo:	Rozměr:								
SO 3.1.31	8200 3.1.31	výška	600 mm	3	Houbka	240 mm	1	šířka	840 mm (550+290)	31
SO 5.1.31	8200 5.1.31		900 mm	5		240 mm	1		840 mm (550+290)	31
Pro skříň velikosti:		<b>x.1.31</b>			Kat.č.: <b>XXXX x.1.31</b>					

<b>SO x.1.32</b>										
Značení:	Katalogové číslo:	Rozměr:								
SO 3.1.32	8200 3.1.32	výška	600 mm	3	Houbka	240 mm	1	šířka	940 mm (550+390)	32
SO 5.1.32	8200 5.1.32		900 mm	5		240 mm	1		940 mm (550+390)	32
Pro skříň velikosti:		<b>x.1.32</b>			Kat.č.: <b>XXXX x.1.32</b>					

<b>SO x.1.33</b>										
Značení:	Katalogové číslo:	Rozměr:								
SO 3.1.33	8200 3.1.33	výška	600 mm	3	Houbka	240 mm	1	šířka	1100 mm (550+550)	33
SO 5.1.33	8200 5.1.33		900 mm	5		240 mm	1		1100 mm (550+550)	33
Pro skříň velikosti:		<b>x.1.33</b>			Kat.č.: <b>XXXX x.1.33</b>					

<b>SO x.1.111</b>										
Značení:	Katalogové číslo:	Rozměr:								
SO 3.1.111	8200 3.1.111	výška	600 mm	3	Houbka	240 mm	1	šířka	870 mm (290+290+290)	111
SO 5.1.111	8200 5.1.111		900 mm	5		240 mm	1		870 mm (290+290+290)	111
Pro skříň velikosti:		<b>x.1.111</b>			Kat.č.: <b>XXXX x.1.111</b>					

<b>SO x.1.113</b>										
Značení:	Katalogové číslo:	Rozměr:								
SO 3.1.113	8200 3.1.113	výška	600 mm	3	Houbka	240 mm	1	šířka	1130 mm (290+290+550)	113
SO 5.1.113	8200 5.1.113		900 mm	5		240 mm	1		1130 mm (290+290+550)	113
Pro skříň velikosti:		<b>x.1.113</b>			Kat.č.: <b>XXXX x.1.113</b>					

<b>SO x.1.131</b>										
Značení:	Katalogové číslo:	Rozměr:								
SO 3.1.131	8200 3.1.131	výška	600 mm	3	Houbka	240 mm	1	šířka	1130 mm (290+550+290)	131
SO 5.1.131	8200 5.1.131		900 mm	5		240 mm	1		1130 mm (290+550+290)	131
Pro skříň velikosti:		<b>x.1.131</b>			Kat.č.: <b>XXXX x.1.131</b>					

<b>SO x.1.132</b>										
Značení:	Katalogové číslo:	Rozměr:								
SO 3.1.132	8200 3.1.132	výška	600 mm	3	Houbka	240 mm	1	šířka	1230 mm (290+550+390)	132
SO 5.1.132	8200 5.1.132		900 mm	5		240 mm	1		1230 mm (290+550+390)	132
Pro skříň velikosti:		<b>x.1.132</b>			Kat.č.: <b>XXXX x.1.132</b>					

<b>SO x.1.133</b>										
Značení:	Katalogové číslo:	Rozměr:								
SO 3.1.133	8200 3.1.133	výška	600 mm	3	Houbka	240 mm	1	šířka	1390 mm (290+550+550)	133
SO 5.1.133	8200 5.1.133		900 mm	5		240 mm	1		1390 mm (290+550+550)	133
Pro skříň velikosti:		<b>x.1.133</b>			Kat.č.: <b>XXXX x.1.133</b>					

<b>SO x.1.213</b>										
Značení:	Katalogové číslo:	Rozměr:								
SO 3.1.213	8200 3.1.213	výška	600 mm	3	Houbka	240 mm	1	šířka	1230 mm (390+290+550)	213
SO 5.1.213	8200 5.1.213		900 mm	5		240 mm	1		1230 mm (390+290+550)	213
Pro skříň velikosti:		<b>x.1.213</b>			Kat.č.: <b>XXXX x.1.213</b>					

SO x.1.222										
Značení:	Katalogové číslo:	Rozměr:								
SO 3.1.222	8200 3.1.222	Výška	600 mm	3	Houbka	240 mm	1	Šířka	1170 mm (390+390+390)	222
SO 5.1.222	8200 5.1.222		900 mm	5		240 mm	1		1170 mm (390+390+390)	222
Pro skříň velikosti:		x.1.222			Kat.č.: XXXX x.1.222					

SO x.1.231										
Značení:	Katalogové číslo:	Rozměr:								
SO 3.1.231	8200 3.1.231	Výška	600 mm	3	Houbka	240 mm	1	Šířka	1230 mm (390+550+290)	231
SO 5.1.231	8200 5.1.231		900 mm	5		240 mm	1		1230 mm (390+550+290)	231
Pro skříň velikosti:		x.1.231			Kat.č.: XXXX x.1.231					

SO x.1.232										
Značení:	Katalogové číslo:	Rozměr:								
SO 3.1.232	8200 3.1.232	Výška	600 mm	3	Houbka	240 mm	1	Šířka	1330 mm (390+550+390)	232
SO 5.1.232	8200 5.1.232		900 mm	5		240 mm	1		1330 mm (390+550+390)	232
Pro skříň velikosti:		x.1.232			Kat.č.: XXXX x.1.232					

SO x.1.311										
Značení:	Katalogové číslo:	Rozměr:								
SO 3.1.311	8200 3.1.311	Výška	600 mm	3	Houbka	240 mm	1	Šířka	1130 mm (550+290+290)	311
SO 5.1.311	8200 5.1.311		900 mm	5		240 mm	1		1130 mm (550+290+290)	311
Pro skříň velikosti:		x.1.311			Kat.č.: XXXX x.1.311					

SO x.1.312										
Značení:	Katalogové číslo:	Rozměr:								
SO 3.1.312	8200 3.1.312	Výška	600 mm	3	Houbka	240 mm	1	Šířka	1230 mm (550+290+390)	312
SO 5.1.312	8200 5.1.312		900 mm	5		240 mm	1		1230 mm (550+290+390)	312
Pro skříň velikosti:		x.1.312			Kat.č.: XXXX x.1.312					

SO x.1.313										
Značení:	Katalogové číslo:	Rozměr:								
SO 3.1.313	8200 3.1.313	Výška	600 mm	3	Houbka	240 mm	1	Šířka	1390 mm (550+290+550)	313
SO 5.1.313	8200 5.1.313		900 mm	5		240 mm	1		1390 mm (550+290+550)	313
Pro skříň velikosti:		x.1.313			Kat.č.: XXXX x.1.313					

SO x.1.331										
Značení:	Katalogové číslo:	Rozměr:								
SO 3.1.331	8200 3.1.331	Výška	600 mm	3	Houbka	240 mm	1	Šířka	1390 mm (550+550+290)	331
SO 5.1.331	8200 5.1.331		900 mm	5		240 mm	1		1390 mm (550+550+290)	331
Pro skříň velikosti:		x.1.331			Kat.č.: XXXX x.1.331					

SO x.1.333										
Značení:	Katalogové číslo:	Rozměr:								
SO 3.1.333	8200 3.1.333	Výška	600 mm	3	Houbka	240 mm	1	Šířka	1650 mm (550+550+550)	333
SO 5.1.333	8200 5.1.333		900 mm	5		240 mm	1		1650 mm (550+550+550)	333
Pro skříň velikosti:		x.1.333			Kat.č.: XXXX x.1.333					

Sokly uvedené v tomto katalogu jsou pouze výčet soklů u nichž se předpokládá nejčastější použití v praxi. Další sokly lze jednoduchým způsobem odvozovat od základních typů přidáváním znaků šířky „š“ v názvu a katalogovém čísle soklu, změnou znaku „v“ udávajícího výšku soklu a spojením více soklů na sebe.

- Rozšíření soklu:** Není-li v katalogu uvedena potřebná šířka soklu, lze ji odvozovat seskupováním znaků šířky v pozici „š“ v názvu soklu a katalogovém čísle soklu. Například ze soklů **SO 3.1.1**, **SO 3.1.2**, **SO 3.1.3** a **SO 3.1.1** lze odvodit sokl **SO 3.1.1231** o šířce 1520 mm (290+390+550+290). Obdobně se provádí seskupování znaků šířky v katalogovém čísle soklu.
- Změna výšky soklu:** Není-li v katalogu uvedena výška 1, 2, 3, 4 nebo 5 u vybrané šířky, lze ji odvodit změnou znaku výšky „v“ na potřebnou výšku. Například ze soklu **SO 3.1.333** (výška 600) lze touto záměnou vytvořit sokl **SO 1.1.333** (výška 300). Obdobně se záměna provádí i u katalogového čísla (8200 **3**.1.333 => 8200 **1**.1.333). Nedostačuje-li výška 5 (900 mm), lze spojovat sokly na sebe. Tyto sokly se pak uvádí jako samostatné položky v objednávce.



## Základový díl pro sokly

### Technický popis:

Jednotlivé segmenty základového dílu jsou z recyklovaného plastu, nebo z betonu, dle velikosti pilíře. Základový díl slouží k zakotvení soklu v zemině a je učen pod úroveň terénu.

Základy ZK jsou řešeny pro stavebnici 3D. Rozměr je: výška 600 mm a hloubka 240 nebo 350 mm. Šířka základu se nastavuje svorníkovou tyčí dle šířky soklu.

ZK 0.h.š					
Značení:	Katalogové číslo:			Rozměr:	
<b>ZK 0.h.š</b>	<b>8080 0.h.š</b>	výška 600 mm	Hloubka „h“	240 mm	1
				350 mm	2
				290 mm	1
				390 mm	2
				550 mm	3
				A kombinace šířek	ššš
Pro sokl velikosti:		x.h.š		Kat.č.: xxxx x.h.š	

Znak pro hloubku „h“ a znak pro šířku „š“ musí být shodný jako znaky pro hloubku a šířku u soklu.

Montážní postupy a příklady k objednání jsou popsány v katalogovém listu 0A Stavebnice 3D

**OBJEDNÁVKY** směrujte přímo na výrobce nebo na doporučeného prodejce.

**ELPLAST-KPZ Rokycany, spol. s r. o.**, <http://www.elplast-kpz.cz>

Tel./fax: 371 796 301, 371 796 599, E-mail: [info@elplast-kpz.cz](mailto:info@elplast-kpz.cz)

Mlečice 45, 338 08 Zbiroh

## Příslušenství k měření odběru plynu typu PG 3D

### Technický popis:

Rámečky a skříně PG 3D jsou určeny pro měření odběru plynu. Lze je osazovat na niku, do výklenků ve zdivu, na sokl jako volně stojící pilíř a kombinovat s ostatními rozvaděči 3D, především s elektroměrovými rozvaděči.

### Rámeček PG 4

Značení:	Katalogové číslo:
<b>PG4 3.0.2</b>	<b>9020 3.0.2</b>
Rozměr:	Popis:
Výška: 600 mm <b>3</b> Hloubka: <b>1</b> Šířka: 390 mm <b>2</b>	Standardní plynoměrový rámeček.

### Technické parametry:

Jedná se o plastová dvířka vyrobená z materiálu SMC- Prepreg, který je odolný povětrnostním vlivům UV záření a velmi těžko hořlavý. Tyto dvířka jsou vsazená do plastového rámečku ze stejného materiálu. Design dveří je shodný s rozvaděči 3D pro elektrotechniku a tudíž lze rámeček použít v kombinaci s těmito rozvaděči bez narušení vzhledu stavby různými druhy skříní.

### Použité předpisy a normy.

Rámeček splňuje podmínky norem pro energetiku a plynárenství zejména ČSN-EN 60 439 - 1.95 , ČSN-EN 60529:93 viz schvalovací protokoly EZÚ Praha Trója, zákona č. 168/97 a 178/97 o shodě výrobků pro energetiku a stavebnictví. Tento rámeček je certifikován GAS s.r.o. Praha.

### Montážní návod k výrobku

Jak je výše uvedeno dveře rámečku jsou vyrobeny z materiálu vysoce odolného povětrnosti, UV záření a je odzkoušen v souladu s platnými normami na mechanické namáhání, nehořlavost a další nutné požadavky. Odvětrání niky je zajištěno pomocí labyrintu ve výlisku dveří a další větrací otvory nejsou nutné (viz. obr. 1). Rámeček je opatřen kotvami pro zazdění a zabezpečuje krytí niky proti vnějším vlivům pro plynoměry o roztečích 100 mm s příslušným regulátorem tlaku jako Mesura, Francel a pod. Při použití regulátoru s pojistným ventilem II. skupiny je nutné vyvedení odfuku mimo niku.

Rámeček je konstruován pro niku o rozměrech: šíře 380 mm výška 580 mm. Je z výroby dodáván jako celek. Regulátor který je z výroby vybaven odfukem a osazuje se do niky, musí mít vyveden odfuk mimo niku a tento odfuk nesmí být zacpán.

### Skříň PG 4

Značení:	Katalogové číslo:
<b>PG4 3.1.2 vestavná</b>	<b>9010 3.1.2</b>
<b>PG4 33.1.2 pilíř</b>	<b>9210 33.1.2</b>
<b>PG4 3.1.2 na sokl</b>	<b>9410 3.1.2</b>
Rozměr skříně:	Popis:
Výška: 600 mm <b>3</b> Hloubka: 240 mm <b>1</b> Šířka: 390 mm <b>2</b>	Standardní plynoměrová skříň.
Pro sokl typ: <b>SO x.1.2</b>	Kat.č: <b>8200 x.1.2</b>

Skříň v provedení pilíř je sestava skříně na sokl, soklu a základu, stanovená jako kompletní katalogová položka. Výšku soklu udává číslo „3“ na pozici č. 2 ve velikosti skříně ( \_ 3. \_ ) v typu a katalogovém čísle skříně na sokl. V tomto případě je výška soklu 3 – 600 mm.

Pro skříň v provedení na sokl lze použít sokl SO x.1.2 kat. č: 8200 x.1.2, kde se znak „x“ nahrazuje znakem pro výšku soklu: „1“ – 300 mm, „2“ – 500 mm, „3“ – 600 mm, „4“ – 700 mm, „5“ – 900 mm, a základový díl ZK 0.1.2 kat. č: 8080 0.1.2

Značení:	Katalogové číslo:		
PG4 3.2.2 vestavná	9010 3.2.2		
PG4 33.2.2 pilíř	9210 33.2.2		
PG4 3.2.2 na sokl	9410 3.2.2		
Rozměr skříně:	Popis:		
Výška: 600 mm Hloubka: 350 mm Šířka: 390 mm	Standardní plynoměrová skříň.		
<table border="1" style="display: inline-table; vertical-align: middle;"> <tr><td style="text-align: center;">3</td></tr> <tr><td style="text-align: center;">2</td></tr> <tr><td style="text-align: center;">2</td></tr> </table>		3	2
3			
2			
2			
Pro sokl typ: SO x.2.2	Kat.č: 8200 x.2.2		

Skříň v provedení pilíř je sestava skříně na sokl, soklu a základu, stanovená jako kompletní katalogová položka. Výšku soklu udává číslo „3“ na pozici č: 2 ve velikosti skříně ( \_ 3. \_ ) v typu a katalogovém čísle skříně na sokl. V tomto případě je výška soklu 3 – 600 mm.

Pro skříň v provedení na sokl lze použít sokl SO x.2.2 kat. č: 8200 x.2.2, kde se znak „x“ nahrazuje znakem pro výšku soklu: „1“ – 300 mm, „2“ – 500 mm, „3“ – 600 mm, „4“ – 700 mm, „5“ – 900 mm, a základový díl ZK 0.2.2 kat. č: 8080 0.2.2

#### Technické parametry:

Jedná se o celoplastové skříně vyrobené z materiálu SMC-Prepreg, který je odolný povětrnostním vlivům UV záření a velmi těžko hořlavý. Design skříní je shodný s rozvaděči 3D pro elektrotechniku a tudíž lze skříně použít v kombinaci s těmito rozvaděči bez narušení vzhledu stavby různými druhy skříní.

#### Použité předpisy a normy.

Skříň splňuje podmínky norem pro energetiku a plynárenství zejména ČSN-EN 60 439 - 1.95 , ČSN-EN 60529:93 viz schvalovací protokoly EZÚ Praha Trója, zákona č: 168/97 a 178/97 o shodě výrobků pro energetiku a stavebnictví. Plynový pilíř (skříň na sokl a sokl) splňuje podmínky TP - G 6 702 01 a TP - G 669. Tyto skříně a sokly jsou certifikovány GAS s.r.o. Praha.

#### Montážní návod k výrobku

Jak je výše uvedeno díly jsou vyrobeny z materiálu vysoce odolného povětrnosti, UV záření a je odzkoušen v souladu s platnými normami na mechanické namáhání, nehořlavost a další nutné požadavky. Odvětrání skříní je zajištěno pomocí labyrintu ve výlisku dveří a další větrací otvory nejsou nutné (viz. obr. 1). Skříně zabezpečuje krytí proti vnějším vlivům pro plynoměry o roztečích 100 mm s příslušným regulátorem tlaku jako Mesura, Francel a pod. Při použití regulátoru s pojistným ventilem II. skupiny je nutné vyvedení odvodu mimo skříň.

Skříně jsou konstruovány pro osazení do zdiva nebo na sokl.

**Montáž do zdiva:** Skříně se z pravidla umísťují vně budov do výklenků ve zdivu nebo volně stojících zděných pilířů. Při montáži v blízkosti jiného rozvodného zařízení musí být dodrženy bezpečné vzdálenosti. Před montáží se vysadí dveře skříně a překontrolují rozměry výklenku. Plastové skříně do zdiva jsou opatřeny perforacemi zamezujícími vysmeknutí skříně ze zdiva. Pomocí dřevěných klínek se srovná skříň tak, aby lícovala s povrchem zdiva. Po předchozím navlhčení výklenku vodou se do něj skříň upevní cementovou maltou (případně lze skříň upevnit montážní pěnou) tak, aby boky skříně byly zároveň s omítkou a horní a dolní část mírně vystupovala ze zdiva. Je nutné dostatečně zajistit rozměry skříně před konečným upevněním ve zdivu, aby nedošlo k deformaci (např. dřevěnou rozpěrou). Poté se skříň vyčistí od zbytků cementové malty. Odvětrání skříně je dostatečně zajištěno labyrintem ve dveřích. Při použití regulátoru s pojistným ventilem II. skupiny je nutné vyvedení odvodu mimo skříň.

Po dokončení montáže vnitřního plynového zařízení se osadí zpět dveře a odzkouší se zavírání a zamykání dveří. Zámky skříní jsou vyrobeny s mosazným jádrem a při výrobě promazány. Další mazání již není nutné.

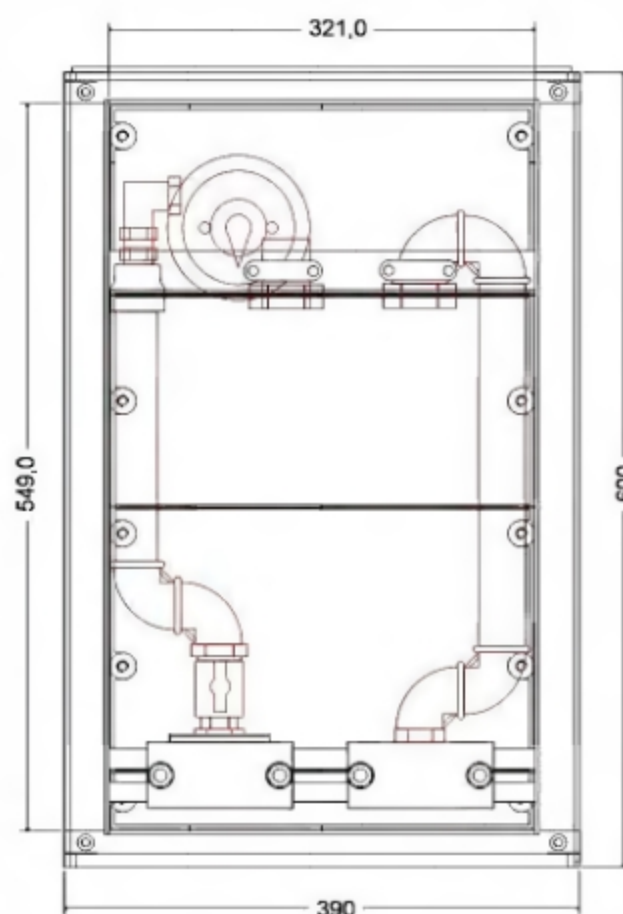

**Montáž na sokl:** Skříňe v provedení na sokl se umísťují se soklem jako pilíř volně do terénu, případně těsně k budovám a plotům. Při montáži v blízkosti jiného rozvodného zařízení musí být dodrženy bezpečné vzdálenosti. Pilíř se skládá ze tří základních částí: skříňe na sokl, soklu a základového dílu. Tyto díly se objednávají jako samostatné položky v objednávce a lze ve volném prostoru osadit nejprve sokl se základovým dílem a po dokončení všech úprav terénu osadit a připojit skříň.

Nejprve se smontuje plastový či betonový základový díl. Vezmou se dva díly základu, které se rozepřou dodanou rozpěrnou tyčí přesně na šíři soklu tak, aby předvrtané díry (zapuštěné šrouby) dosedly k díram v patě soklu. Poté se základový díl smontuje se soklem. Pro základ se vykope jáma a sestava soklu včetně základového dílu se v ní usadí na ztuhlenné horizontálně srovnané lože tak, aby základ soklu byl cca. 5 cm pod konečnou úroveň terénu. Sokl se srovná a po stranách přisype zemínou, nebo v případech, kde je nižší únosnost zeminy přibetonuje. Poté lze připevnit skříň na sokl.

Ze soklu se vyjme kryt soklového prostoru posunutím dvou zarážek směrem k ose soklu a vyklopením krytu vpřed. Ze skříňe se demontují dveře a poté se skříň připevní na sokl pomocí dodaného spojovacího materiálu. Poté se ještě demontují zavírací lišty u paty soklu, v horní část i soklu a v dolní části skříňe.

Po dokončení montáže vnitřního plynového zařízení začneme s dosypáním základového dílu. Postupně základ dosypáváme a ztuhňujeme uvnitř inertním materiálem. Po zasypání celého základu se osadí zpět zavírací lišty. Poté se osadí kryt soklového prostoru a tento prostor se zasype jemným suchým pískem s neutrálními vlastnostmi. Pak se osadí dveře skříňe a odzkouší jejich zavírání a zamykání. Zámky skříňí jsou vyrobeny s mosazným jádrem a při výrobě promazány. Další mazání již není nutné. Nakonec provedeme konečnou terénní úpravu.

#### Rámeček PG 6

Značení:	Katalogové číslo:
<b>PG6 3.0.3</b>	<b>9020 3.0.3</b>
Rozměr:	Popis:
Výška: 600 mm Hloubka: Šířka: 540 mm	Standardní plynoměrový rámeček.

#### Technické parametry:

Jedná se o plastová dvířka vyrobená z materiálu SMC- Prepreg, který je odolný povětrnostním vlivům UV záření a velmi těžko hořlavý. Tyto dvířka jsou vsazená do plastového rámečku ze stejného materiálu. Design dveří je shodný s rozvaděči 3D pro elektrotechniku a tudíž lze rámeček použít v kombinaci s těmito rozvaděči bez narušení vzhledu stavby různými druhy skříňí.

#### Použité předpisy a normy.

Rámeček splňuje podmínky norem pro energetiku a plynárenství zejména ČSN-EN 60 439 - 1.95, ČSN-EN 60529:93 viz schvalovací protokoly EZÚ Praha Trója, zákona č: 168/97 a 178/97 o shodě výrobků pro energetiku a stavebnictví. Tento rámeček je certifikován GAS s.r.o. Praha.

#### Montážní návod k výrobku

Jak je výše uvedeno dveře rámečku jsou vyrobeny z materiálu vysoce odolného povětrnosti, UV záření a je odzkoušen v souladu s platnými normami na mechanické namáhání, nehořlavost a další nutné požadavky. Odvětrání niky je zajištěno pomocí labyrintu ve výlisku dveří a další větrací otvory nejsou nutné (viz. obr. 1). Rámeček je opatřen kotvami pro zazdění a zabezpečuje krytí niky proti vnějším vlivům pro plynoměry o roztečích 100, 125, 150 a 250 mm s příslušným regulátorem tlaku jako Mesura, Francel a pod. Při použití regulátoru s pojistným ventilem II. skupiny je nutné vyvedení odfuku mimo niku.

Rámeček je konstruován pro niku o rozměrech: šíře 540 mm výška 580 mm. Je z výroby dodáván jako celek. Regulátor který je z výroby vybaven odfukem (není součástí dodávky) a osazuje se do niky, musí mít vyveden odfuk mimo niku a tento odfuk nesmí být zacpán.

## Skříň PG 6

Značení:		Katalogové číslo:	
PG6 3.1.3 vestavná		9010 3.1.3	
PG6 33.1.3 pilíř		9210 33.1.3	
PG6 3.1.3 na sokl		9410 3.1.3	
Rozměr skříně:		Popis:	
Výška: 600 mm	3	Standardní plynoměrová skříň.	
Hloubka: 240 mm	1		
Šířka: 550 mm	3		
		Pro sokl typ: SO x.1.3	Kat.č.: 8200 x.1.3

Skříň v provedení pilíř je sestava skříně na sokl, soklu a základu, stanovená jako kompletní katalogová položka. Výšku soklu udává číslo „3“ na pozici č: 2 ve velikosti skříně ( \_ 3. \_ ) v typu a katalogovém čísle skříně na sokl. V tomto případě je výška soklu 3 – 600 mm.

Pro skříň v provedení na sokl lze použít sokl SO x.1.3 kat. č: 8200 x.1.3, kde se znak „x“ nahrazuje znakem pro výšku soklu: „1“ – 300 mm, „2“ – 500 mm, „3“ – 600 mm, „4“ – 700 mm, „5“ – 900 mm, a základový díl ZK 0.1.3 kat. č: 8080 0.1.3

Značení:		Katalogové číslo:	
PG6 3.2.3 vestavná		9010 3.2.3	
PG6 33.2.3 pilíř		9210 33.2.3	
PG6 3.2.3 na sokl		9410 3.2.3	
Rozměr skříně:		Popis:	
Výška: 600 mm	3	Standardní plynoměrová skříň.	
Hloubka: 350 mm	2		
Šířka: 550 mm	3		
		Pro sokl typ: SO x.2.3	Kat.č.: 8200 x.2.3

Skříň v provedení pilíř je sestava skříně na sokl, soklu a základu, stanovená jako kompletní katalogová položka. Výšku soklu udává číslo „3“ na pozici č: 2 ve velikosti skříně ( \_ 3. \_ ) v typu a katalogovém čísle skříně na sokl. V tomto případě je výška soklu 3 – 600 mm.

Pro skříň v provedení na sokl lze použít sokl SO x.2.3 kat. č: 8200 x.2.3, kde se znak „x“ nahrazuje znakem pro výšku soklu: „1“ – 300 mm, „2“ – 500 mm, „3“ – 600 mm, „4“ – 700 mm, „5“ – 900 mm, a základový díl ZK 0.2.3 kat. č: 8080 0.2.3

### Technické parametry:

Jedná se o celoplastové skříně vyrobené z materiálu SMC- Prepreg, který je odolný povětrnostním vlivům UV záření a velmi těžko hořlavý. Design skříní je shodný s rozvaděči 3D pro elektrotechniku a tudíž lze skříně použít v kombinaci s těmito rozvaděči bez narušení vzhledu stavby různými druhy skříní. Použité předpisy a normy.

Skříň splňuje podmínky norem pro energetiku a plynárenství zejména ČSN-EN 60 439 - 1.95, ČSN-EN 60529:93 viz schvalovací protokoly EZÚ Praha Trója, zákona č: 168/97 a 178/97 o shodě výrobků pro energetiku a stavebnictví. Plynový pilíř (skříň na sokl a sokl) splňuje podmínky TP - G 6 702 01 a TP - G 669. Tyto skříně a sokly jsou certifikovány GAS s.r.o. Praha.

### Montážní návod k výrobku

Jak je výše uvedeno díly jsou vyrobeny z materiálu vysoce odolného povětrnosti, UV záření a je odzkoušen v souladu s platnými normami na mechanické namáhání, nehořlavost a další nutné požadavky. Odvětrání skříní je zajištěno pomocí labyrintu ve výlisku dveří a další větrací otvory nejsou nutné (viz. obr. 1). Skříně zabezpečuje krytí proti vnějším vlivům pro plynoměry o roztečích 100, 125, 150 a 250 mm s příslušným regulátorem tlaku jako Mesura, Francel a pod. Při použití regulátoru s pojistným ventilem II. skupiny je nutné vyvedení odvodu mimo skříň.

Skříně jsou konstruovány pro osazení do zdiva nebo na sokl.

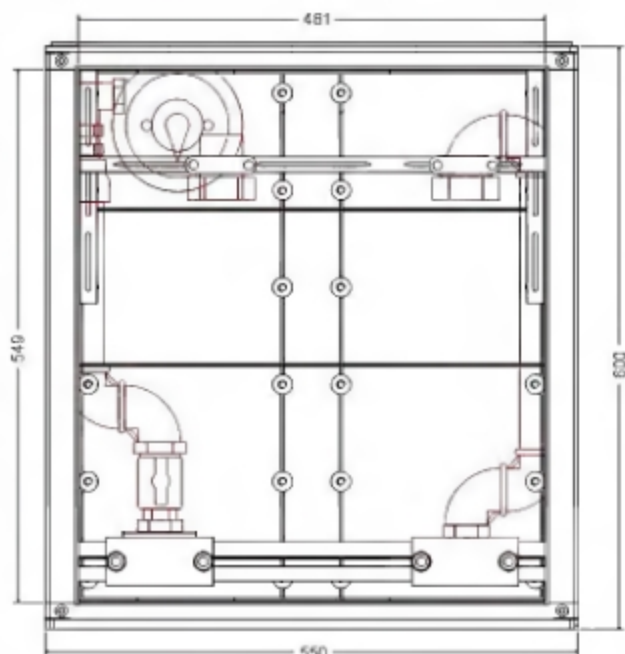

**Montáž do zdiva:** Skříň se z pravidla umísťují vně budov do výklenků ve zdivu nebo volně stojících zděných pilířů. Při montáži v blízkosti jiného rozvodného zařízení musí být dodrženy bezpečné vzdálenosti. Před montáží se vysadí dveře skříňe a překontrolují rozměry výklenku. Plastové skříňe do zdiva jsou opatřeny perforacemi zamezujícími vysmeknutí skříňe ze zdiva. Pomocí dřevěných klímků se srovná skříň tak, aby lícovala s povrchem zdiva. Po předchozím navlhčení výklenku vodou se do něj skříň upevní cementovou maltou (případně lze skříň upevnit montážní pěnou) tak, aby boky skříňe byly zároveň s omítkou a horní a dolní část mírně vystupovala ze zdiva. Je nutné dostatečně zajistit rozměry skříňe před konečným upevněním ve zdivu, aby nedošlo k deformaci (např. dřevěnou rozpěrou). Poté se skříň vyčistí od zbytků cementové malty. Odvětrání skříňe je dostatečně zajištěno labyrintem ve dveřích. Při použití regulátoru s pojistným ventilem II. skupiny je nutné vyvedení odfuku mimo skříň.

Po dokončení montáže vnitřního plynového zařízení se osadí zpět dveře a odzkouší se zavírání a zamykání dveří. Zámky skříňi jsou vyrobeny s mosazným jádrem a při výrobě promazány. Další mazání již není nutné.

**Montáž na sokl:** Skříňe v provedení na sokl se umísťují se soklem jako pilíř volně do terénu, případně těsně k budovám a plotům. Při montáži v blízkosti jiného rozvodného zařízení musí být dodrženy bezpečné vzdálenosti. Pilíř se skládá ze tří základních částí: skříňe na sokl, soklu a základového dílu. Tyto díly se objednávají jako samostatné položky v objednávce a lze ve volném prostranství osadit nejprve sokl se základovým dílem a po dokončení všech úprav terénu osadit a připojit skříň.

Nejprve se smontuje plastový či betonový základový díl. Vezmou se dva díly základu, které se rozepřou dodanou rozpěrnou tyčí přesně na šíři soklu tak, aby předvrtané díry (zapuštěné šrouby) dosedly k díram v patě soklu. Poté se základový díl smontuje se soklem. Pro základ se vykope jáma a sestava soklu včetně základového dílu se v ní usadí na ztuhlenné horizontálně srovnané lože tak, aby základ soklu byl cca. 5 cm pod konečnou úroveň terénu. Sokl se srovná a po stranách přisype zeminou, nebo v případech, kde je nižší únosnost zeminy přibetonuje. Poté lze připevnit skříň na sokl.

Ze soklu se vyjme kryt soklového prostoru posunutím dvou zářezek směrem k ose soklu a vyklopením krytu vpřed. Ze skříňe se demontují dveře a poté se skříň připevní na sokl pomocí dodaného spojovacího materiálu. Poté se ještě demontují zavírací lišty u paty soklu, v horní část i soklu a v dolní části skříňe.

Po dokončení montáže vnitřního plynového zařízení začneme s dosypáním základového dílu. Postupně základ dosypáváme a zhutňujeme uvnitř inertním materiálem. Po zasypání celého základu se osadí zpět zavírací lišty. Poté se osadí kryt soklového prostoru a tento prostor se zasype jemným suchým pískem s neutrálními vlastnostmi. Pak se osadí dveře skříňe a odzkouší jejich zavírání a zamykání. Zámky skříňi jsou vyrobeny s mosazným jádrem a při výrobě promazány. Další mazání již není nutné. Nakonec provedeme konečnou terénní úpravu

---

**OBJEDNÁVKY** směrujte přímo na výrobce nebo na doporučeného prodejce.

**ELPLAST-KPZ Rokycany, spol. s r. o.**, <http://www.elplast-kpz.cz>

Tel./fax: 371 796 301, 371 796 599, E-mail: [elplast-kpz@iol.cz](mailto:elplast-kpz@iol.cz)

Mlečice 45, 338 08 Zbiroh

## Příslušenství

### Technický popis:

Výrobce nabízí ucelený plastový program a doporučuje jeho používání jako celku. Nedoporučuje kombinaci s ocelovými prvky (trubky, držáky, kryty.) mimo antikorových upevňovacích pásků.

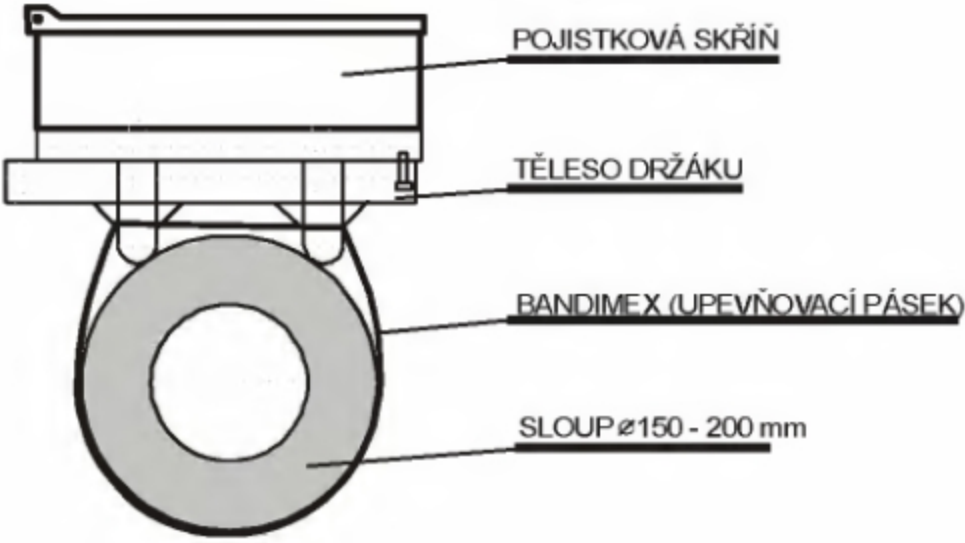
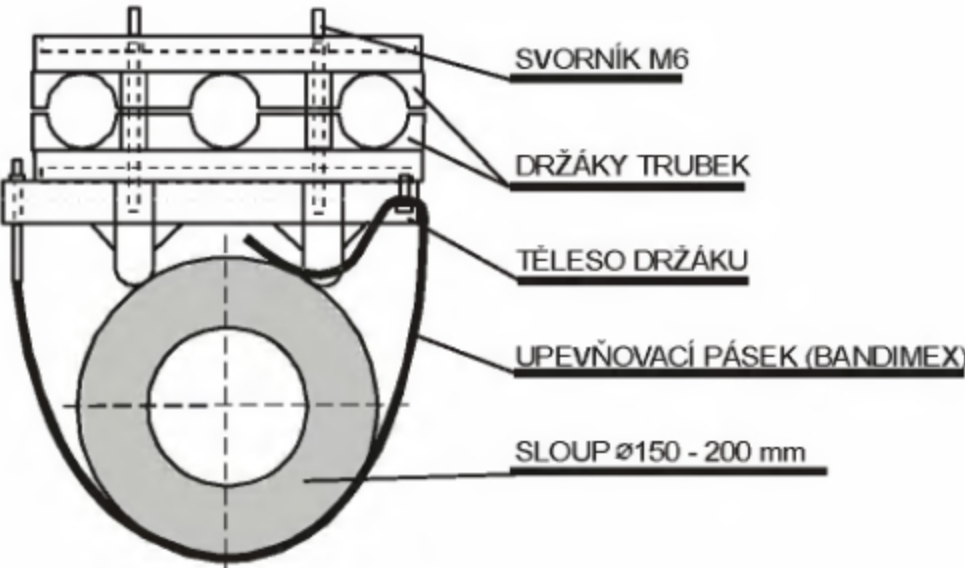
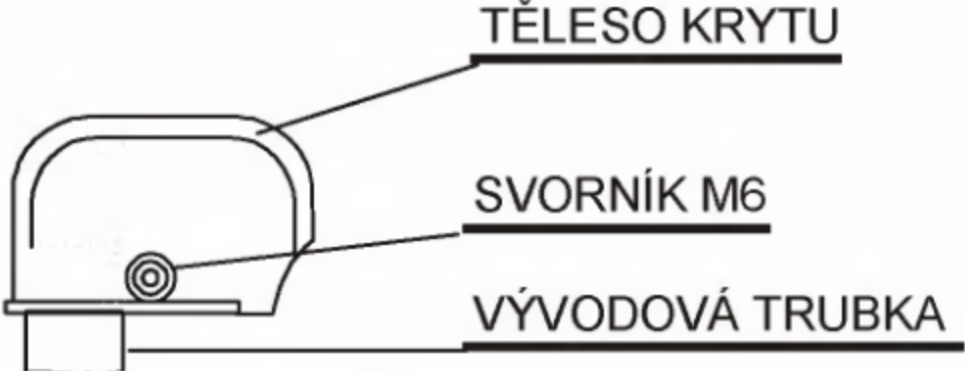
typ výrobku	nákres
<p><b>Držák pojistkových skříní typu PS</b></p> <p>Je vyroben z plastu pro venkovní prostředí. Držák se připevňuje pomocí upevňovacího pásku BANDIMEX, případně dodaným páskem. V tělese držáku jsou čtyři záložní matice M 6 osazené v rozměru stejném jako předlisy otvorů ve dně pojistkové skříně, které se proříznou ostrým předmětem a čtyřmi šroubky M 6 se skříně upevní k držáku.</p> <p>Držáky se dodávají v polyetylenových obalech po jednom nebo po deseti kusech včetně pásků a spojovacího materiálu.</p> <p>hmotnost 0.35 kg</p>	 <p>POJISTKOVÁ SKŘÍŇ TĚLESO DRŽÁKU BANDIMEX (UPEVNĚVACÍ PÁSEK) SLOUP <math>\varnothing</math>150 - 200 mm</p>
<p><b>provedení</b></p> <p>Držák PS</p>	<p><b>katalogové číslo</b></p> <p>9012</p>
<p><b>Držák vývodových trubek</b></p> <p>Těleso držáku je zhotoveno z plastu pro venkovní prostředí. Držák se připevňuje pomocí upevňovacího pásku BANDIMEX, případně dodaným páskem. Držák je proveden pro upevnění až tří vývodových plastových trubek o průměru 50 nebo 63 mm. Dodává se v kompletním provedení balený v polyetylenových obalech. Držáky jsou dodávány jako příslušenství skříně PVRIS v počtu dvou kusů pro jednu skříně, nebo samostatně.</p> <p>hmotnost 0.40 kg</p>	 <p>SVORNÍK M6 DRŽÁKY TRUBEK TĚLESO DRŽÁKU UPEVNĚVACÍ PÁSEK (BANDIMEX) SLOUP <math>\varnothing</math>150 - 200 mm</p>
<p><b>provedení</b></p> <p>Držák vývodových trubek</p>	<p><b>katalogové číslo</b></p> <p>9010</p>
<p><b>Kryt vývodových trubek</b></p> <p>Je vyroben z plastu pro venkovní prostředí a konstrukčně řešen pro ukončení vývodových trubek o průměru 50 nebo 63 mm.</p> <p>Kryty jsou dodávány včetně upevňovacích svorníků a jejich počet musí odpovídat počtu plastových vývodových trubek ze skříně PVRIS.</p> <p>Kryty lze nahradit kvalitní smršťovací záklopkou, která však musí bezpečně zamezit zatékání vody.</p> <p>hmotnost 0.10 kg</p>	 <p>TĚLESO KRYTU SVORNÍK M6 VÝVODOVÁ TRUBKA</p>
<p><b>provedení</b></p> <p>Kryt vývodových trubek</p>	<p><b>katalogové číslo</b></p> <p>9011</p>
<p><b>Vývodové trubky</b></p> <p>Jsou vyrobeny z plastu stabilizovaného na UV záření o průměru 50 nebo 63 mm. S ohledem na skladování a dopravu plastové trubky nedodáváme.</p>	

**OBJEDNÁVKY** směrujte přímo na výrobce nebo na doporučeného prodejce.

**ELPLAST-KPZ Rokycany, spol. s r. o.**, <http://www.elplast-kpz.cz>

Tel./fax: 371 796 301, 371 796 599, E-mail: [info@elplast-kpz.cz](mailto:info@elplast-kpz.cz)

Mlečice 45, 338 08 Zbiroh

## System AHVO

Obecný popis systému AHVO, montážní postupy a příklady objednání

0A

Venkovní rozpojovací skříně PVRIS AHVO

1A

Kabelové přípojkové skříně PPS AHVO

2A

Rozpojovací skříně lištové SRML s pojistkovými lištami 00

3F

Elektroměrové rozvaděče PER AHVO pro přímé měření

5A

Elektroměrové rozvaděče pro nepřímé měření PERP

5C

Prázdné skříně pro elektrotechniku AHVO

7A

Sokly pro skříně AHVO

8A

Skříně pro plynoměry PG4 AHVO

9A

Příslušenství ke skříním

9B

---

**OBJEDNÁVKY** směrujte přímo na výrobce nebo na doporučeného prodejce.

**ELPLAST-KPZ Rokycany, spol. s r. o.**, <http://www.elplast-kpz.cz>

Tel./fax: 371 796 301, 371 796 599, E-mail: [info@elplast-kpz.cz](mailto:info@elplast-kpz.cz)

Mlečice 45, 338 08 Zbiroh

## Obecný popis systému AHVO, montážní postupy a příklady objednání

0A

### Obecný popis:

Skříně jsou řešeny jako monoblok. Skříně mají základní rozměry výšku 585 mm, hloubku 216 mm a šířku 420 mm. Jednotlivé díly skříní jsou z plastické hmoty Prepreg (SMC), schválené EZÚ a Technickým ústavem požární ochrany jako nesnadno hořlavé - třídy „B“ s úpravou pro expozici na povětrnosti a vhodnými vlastnostmi pro elektrotechniku.

Jednotlivé komponenty jsou konstrukčně řešeny tak, aby jejich montáž byla jednoduchá a užití pokrylo široké spektrum požadavků elektrotechniky v jednotlivých odvětvích. AHVO rozvaděče lze montovat na sloup, na povrch, zazdívat a umísťovat do volného prostranství jako pilíř.

Dveře rozvaděče jsou zvenčí hladké, což nenarušuje estetiku rozvaděče. Materiál a konstrukce dveří eliminuje jejich jakékoli vlnění nebo prohnutí. Otevření dveří je možné v úhlu 200°, což zamezuje jejich případnému nechtěnému poškození při pracích uvnitř skříně. Dveře jsou dostatečně odolné proti mechanickému poškození nebo destrukci. Zamykání dveří je možné až na dva jednotlivé zámky nebo jeden pákový zámek. Demontáž dveří je jednoduchá a lze ji provést pouhým otevřením rozvaděče. Na dveře lze dodatečně namontovat lištu zajišťující odvětrání rozvaděče aniž by bylo narušeno krytí IP 44.

Celkové zpracování skříně zajišťuje sestavení jednotlivých skříní nad sebe v teoreticky nekonečnou řadu.

Skříně jsou konstruovány s ohledem na pořizovací náklady při dodržení veškerých požadavků. U skříní a především pilířů je snížen počet výlisků, což se pozitivně projevuje v ceně rozvaděčů systému AHVO.

Zadní stěna rozvaděče, která je především určena pro montáž přístrojů, je opatřena lištou pro osazení pomocných segmentů se zalisovanými maticemi M6 nebo M8.

### Obecné požadavky:

#### Údržba skříní:

- vnější povrch: Skříně celoplastové nevyžadují z hlediska povrchové úpravy žádnou údržbu.
- zámky: Zámky skříní jsou vyrobeny s mosazným jádrem a při výrobě promazány. Další mazání již není nutné.
- závěsy: Nerezové čepy pantů nepotřebují žádnou údržbu.
- vnitřní výstroj: Ocelová výstroj skříní je galvanicky upravena a není nutné provádět jakoukoli údržbu. U elektrických spojů je nutné spoje předepsaným momentem.
- všeobecně: Kontrola, údržba a revize přípojkových, jisticích a rozpojovacích skříní se provádí dle platných norem.

#### Manipulace, skladování a přeprava

Manipulace a doprava přípojkových, rozpojovacích a jisticích skříní se musí provádět s vyloučením pádů. Skladování skříní je možné provádět v několika vrstvách s použitím prokladů. Při skladování se nesmí připustit zatékání vody do skříně – skladovat pod přístřeškem.

#### Životní prostředí a podmínky likvidace

Materiál SMC použitý na výrobu skříní je zdravotně a z hlediska působení na životní prostředí nezávadný. Použitý plast je recyklovatelný a firma ELPLAST-KPZ s.r.o. se tímto zavazuje ke zpětnému odběru a likvidaci po skončení životnosti či při poškození.

### Materiál

Skříně pro elektrotechniku a další účely, jsou vyrobeny z lisovací hmoty SMC. Jedná se o termosetický kompozitní materiál na bázi nenasyčených polyesterových pryskyřic a dalších komponentů vyztužených skleněnými vlákny.

Tento materiál vykazuje i při dlouhodobé expozici na volné povětrnosti (20 let i více) pouze známky vzhledových změn, které dle provedených měření nemají prakticky žádný vliv na změnu jeho mechanických pevností a elektrických vlastností.

V tomto směru vykazuje SMC při použití pro rozváděčové a jiné skříňové řady výhod v porovnání s termoplasty, u kterých může docházet vlivem expozice na povětrnosti k nevratným změnám mechanických vlastností – např. výraznému poklesu rázové houževnatosti vlivem UV záření.

Vytvrzený materiál SMC je po zdravotní stránce zcela nezávadný. Použitá skleněná vlákna zde nepředstavují žádné nebezpečí ani v případě povrchové eroze materiálu po mnoha letech používání. Jedná se o netoxický materiál, který nezpůsobuje ani při vnějších poraněních pokožky žádné onemocnění.

Likvidace výrobku po ukončení jejich zatím časově neohraničené životnosti nemá žádný negativní ekologický vliv. Jako způsob likvidace výrobku je možno použít drcení s jeho recyklací.

#### **Nejdůležitější přednosti materiálu SMC pro elektrotechnické výrobky:**

- vysoký stupeň krátkodobého i trvalého mechanického, statistického i dynamického namáhání materiálu
- trvalé tepelné zatížení bez ztráty mechanických pevností materiálu
- tvarová stálost materiálu za tepla bez deformací
- rozměrová stálost dílů bez smrštění
- vysoká požární odolnost a odolnost vůči elektrickému oblouku
- vynikající elektroizolační vlastnosti materiálu s odolností vůči plazivým proudům
- odolnost vůči chemikáliím bez tvorby korozních mikrotrhlin

Uvedené fyzikálně - mechanické vlastnosti materiálu SMC jsou ověřeny výsledky zkoušek dle platných norem (DIN, IFC, ISO atd.). Dodavatel lisovací hmoty SMC podléhá certifikačnímu řízení dle příslušných norem ISO.

#### **Barvení skříní**

Barvení skříní není nutné. V případě, že nevyhovuje z architektonických důvodů barva odstínu RAL 7035, lze pro zajištění požadovaného vzhledu výrobku povrch SMC zušlechtit tradičními způsoby dodatečně povrchové úpravy nátěrovými hmotami například na bázi polyuretanu, nebo akrylátů.

#### **Rozlišení skříní dle způsobu osazení:**

- |                           |  |
|---------------------------|--|
| <b>vestavná i na sokl</b> | – u skříně v provedení „vestavná i na sokl“ si lze zvolit z osazení do výklenků ve zdivu, nebo na sokl jako volně stojící pilíř, jedná se o univerzální skříň. |
| <b>pilíř</b>              | – skříň v provedení „pilíř“ je skříň včetně soklu AHVO kat.č: 82300 a základu AHVO kat.č: 80380.   |
| <b>na stožár</b>          | – skříní na stožár se rozumí skříň pro osazení na podpěrný bod venkovní vedení. Skříň je z výroby upraveny pro upevnění systémem „BANDIMEX“.                   |
| <b>na stěnu</b>           | – skříní na stěnu se rozumí skříň s možností montáže na stěnu a úpravami pro montáž na stěnu z výroby.   |

#### **Způsoby osazení:**

- do zdiva (i do zděného pilíře)
- montáž na stožár
- montáž skříně se soklem jako volně stojící pilíř

#### **Montážní postup skříní do zdiva:**

Skříně se z pravidla umísťují vně budov do výklenků ve zdivu nebo volně stojících zděných pilířů. Pro obsluhu musí být před skříní prostor o hloubce nejméně 800 mm. Při montáži v blízkosti jiného rozvodného zařízení musí být dodrženy bezpečné vzdálenosti. Pojistkové skříně a elektroměrové rozvaděče se umísťují dle požadavků příslušného energetického podniku.

Před montáží se vysadí dveře skříně a překontrolují rozměry výklenku.

Pomocí dřevěných klínek se srovná skříň tak, aby skříň vystupovala zvýšeným rámečkem ze zdiva. Po předchozím navlhčení výklenku vodou se do něj skříň upevní cementovou maltou (případně lze skříň upevnit montážní pěnou). Je nutné dostatečně zajistit rozměry skříně před konečným upevněním ve zdivu, aby nedošlo k deformaci (např. dřevěnou rozpěrrou). Poté se skříň vyčistí od zbytků cementové malty. Při zaústění přívodních kabelů je výhodné demontovat zavírací lištu skříně (pouze u přípojkových skříní) pootočením a vytažením zajišťovacích čepů.

Konce vodičů a kabelů se odizolují, případně se opatří kabelovými oky nebo se u provedení s praporky „V“ ukončí třmenovými svorkami. Vodiče se vyformují a do ochranné svorky označené značkou uzemnění se připojí zemnicí vodič. Kabelový vstup skříně je nutné utěsnit před vnikáním vlhkosti zalitím kabelového vstupu tenkou vrstvou cementové malty, případně zazdítkou celý kabelový prostor. Odvětrání skříně je možné zlepšit větrací lištou (viz. příslušenství) na dveře s dodržáním IP 44.

Po dokončení montáže kabelů se osadí zpět zavírací lišta a vodiče se dle potřeby označí. Poté se osadí dveře a odzkouší se zavírání a zamykání dveří. Zámky skříní jsou vyrobeny s mosazným jádrem a při výrobě promazány. Další mazání již není nutné.

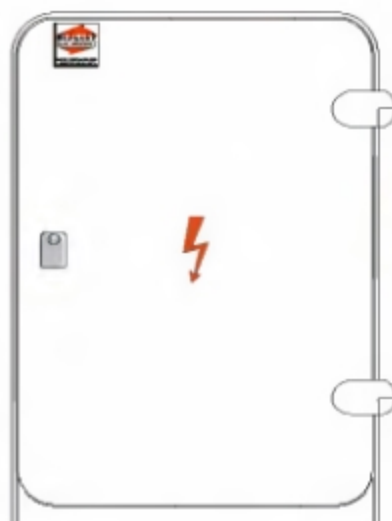

0A

### Montážní postup skříní na stožár:

Skříň určené pro montáž na stožár se dodávají připravené pro tuto montáž. Pro obsluhu musí být před skříní prostor o hloubce nejméně 800 mm. Při montáži v blízkosti jiného rozvodného zařízení musí být dodrženy bezpečné vzdálenosti. Rozpojovací venkovní skříň se osazují dle požadavků příslušného energetického podniku.

Na zadní stěně skříní jsou stabilizátory pro osazení na sloup. Pro upevnění skříně na sloup se používá nerezové pásky „Bandimex“.

Před nasazením chránících vývodových plastových trubek se ostrým předmětem shora (zdola) v předlisované drážce a zvoleném průměru (50, 63, 76 mm) průřeznou průchodkou pro vstup a výstup vodičů. Základ držáku vývodových trubek (dodávaný samostatně jako příslušenství) se upevní pásky na sloup tak, aby horní byl cca 0,5 m pod horním koncem trubek, a spodní do středu mezi skříní a horní držák. U sloupů nad 9 m délky se doporučuje použití tří kusů držáků trubek. Plastové trubky se nasadí spodním koncem na vývodky u skříně a připevní dělenou částí k základu držáku. Ze skříně se odmontují dveře a do upevněných trubek a skříně se protáhnou vodiče. Vodiče se odizolují a případně se opatří kabelovými oky nebo se ukončí třmenovými „V“ nebo „P“ svorkami. Poté se vodiče dle potřeby označí. Před připojením na síť se trubky osadí kryty vývodových trubek (dodávané samostatně jako příslušenství).

Je-li do skříně zaústěn zemní kabelový vývod je nutno jej také chránit plastovou trubkou, která se připevňuje ke sloupu stejným způsobem, jako trubky pro vývod vodičů k venkovnímu (vzdušnému) vedení. Na mosazný svorník M 8 na zadní vnější straně skříně (je-li jím skříň vybavena) se případně připojí uzemnění skříně.

Zpět se namontují dveře a odzkouší se zavírání a zamykání dveří. Zámky skříní jsou vyrobeny s mosazným jádrem a při výrobě promazány. Další mazání již není nutné.

### Montážní postup skříní na stěnu:

Skříň určené pro montáž na stěnu jsou pouze ty, u kterých lze zabezpečit krytí kabelového vstupu. Pro obsluhu musí být před skříní prostor o hloubce nejméně 800 mm. Při montáži v blízkosti jiného rozvodného zařízení musí být dodrženy bezpečné vzdálenosti. Skříň se osazují ve výši min. 0,6 m nad terénem.

Ze skříně se demontují dveře případně část vnitřních přístrojů a na zadní stěně skříně se vyvrtaří otvory pro upevnění. Rozmístění a počet otvorů je nutné přizpůsobit vnitřní výstroji skříně a stavu a povaze stěny, na níž je skříň připevňována. Pro upevnění skříně se používá běžného spojovacího materiálu (hmoždinky, vruty). Po připevnění skříně na stěnu se zpět namontují přístroje.

Přívodní a odvodní vodiče skříně musí být dostatečně chráněny před mechanickým poškozením. Po zaústění vodičů do skříně se vodiče odizolují a případně se opatří kabelovými oky nebo se ukončí třmenovými „V“ nebo „P“ svorkami. Poté se připojí a dle potřeby označí.

Zpět se namontují všechny kryty a dveře skříně a odzkouší se zavírání a zamykání dveří. Zámky skříní jsou vyrobeny s mosazným jádrem a při výrobě promazány. Další mazání již není nutné.

## Montážní postup pro volně stojící pilíř

Skříně v provedení pilíř se umísťují volně do terénu, případně k budovám a plotům. Pro obsluhu musí být před skříní prostor o hloubce nejméně 800 mm. Při montáži v blízkosti jiného rozvodného zařízení musí být dodrženy bezpečné vzdálenosti. Pilíř se skládá ze tří základních částí: skříně, soklu a základu pilíře. Tyto díly lze objednávat i jako samostatné položky v objednávce a lze ve volném prostranství osadit nejprve sokl se základem pilíře a po dokončení všech úprav terénu osadit a připojit skříně.

Nejprve se smontuje plastový či betonový základ pilíře. Vezmou se dva díly základu, které se rozepřou dodanou rozpěrnou tyčí přesně na šíři soklu tak, aby předvrtané díry (zapuštěné šrouby) dosedly k dírám v patě pilíře. Poté se základ smontuje se soklem. Pro základ se vykope jáma a sestava soklu včetně základu se v ní usadí na zhuštěné horizontálně srovnané lože tak, aby základ soklu byl cca. 5 cm pod konečnou úroveň terénu. Sokl se srovná a po stranách přisype zeminou, nebo v případech, kde je nižší únosnost zeminy přibetonuje. Poté lze připevnit skříně na sokl.

Ze skříně se demontují dveře. Dále se ze skříně vyjme kryt kabelového prostoru pootočením a vytažením zajišťovacích čepů a vyklopením krytu vpřed. Poté se ještě demontuje zavírací lišta v dolní části soklu pootočením a vytažením zajišťovacích čepů. Kabelový prostor je vybaven konzolou „L“ profilu pro uchycení kabelů a tím i zamezení případnému mechanickému namáhání proudových spojů. Konce vodičů a kabelů se odizolují a případně opatří kabelovými oky nebo u provedení s praporky „V“ ukončí třmenovými svorkami. Vodiče se vyformují, připojí a do ochranné svorky označené značkou uzemnění (je-li skříně svorkou vybavena) se připojí zemnicí vodič.

Po dokončení montáže kabelů začneme s dosypáním základu pilíře. Postupně základ dosypáváme a zhušťujeme uvnitř inertním materiálem. Po zasypání celého základu se osadí zpět zavírací lišta a vodiče se dle potřeby označí. Poté se osadí kryt kabelového prostoru a dveře skříně a odzkouší se zavírání a zamykání dveří. Zámky skříně jsou vyrobeny s mosazným jádrem a při výrobě promazány. Další mazání již není nutné. Nakonec provedeme konečnou terénní úpravu.

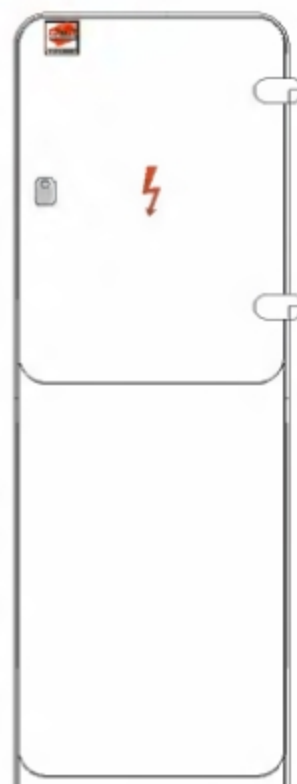

### Příklady objednávk:

PVRIS 3x160 „V“	kat.č.: 11332	3 ks
PPS 6x160 „W“ v pilíři	kat.č.: 22342	1 ks
PPS 3x250 vestavná i na sokl	kat.č.: 25360	2 ks
Sokl AHVO	kat.č.: 82300	2 ks
Základ AHVO	kat.č.: 80380	2 ks
<b>Celkem</b>		<b>10 ks</b>

**OBJEDNÁVKY** směrujte přímo na výrobce nebo na doporučeného prodejce.

**ELPLAST-KPZ Rokycany, spol. s r. o.**, <http://www.elplast-kpz.cz>

Tel./fax: 371 796 301, 371 796 599, E-mail: [info@elplast-kpz.cz](mailto:info@elplast-kpz.cz)

Mlečice 45, 338 08 Zbiroh

## Venkovní rozpojovací skříně PVRIS systému AHVO

### Technický popis:

Skříně jsou řešeny jako monolitické o rozměrech výšky 570 mm, šířky 420 mm a hloubky 216 mm. Konstruktivní řešení skříní je navrženo s ohledem na nové požadavky na skříně v distribučních sítích a s ohledem na pořizovací náklady. Jednotlivé komponenty jsou z plastické hmoty Prepreg (SMC), schválené EZÚ a Technickým ústavem požární ochrany jako nesnadno hořlavé - třídy „B“ s úpravou pro expozici na povětrnosti a vhodnými vlastnostmi pro elektrotechniku.

Skříně PVRIS jsou určeny pro rozpojování a jištění částí venkovního vedení v síti NN. Skříně jsou z výroby upraveny pro připevnění systémem „BANDIMEX“ na podpěrný bod venkovního vedení. Zamykání skříní je na energetický zámek.

1A

### PVRIS 3x160

Rozpojovací a jistící skříň pro jištění částí venkovních (vzdušných) vedení, s jednou sadou pojistkových spodků velikosti 00 do 160 A a připojením na kabelová oka.

<b>Jmenovité napětí:</b>	500 V
<b>Jmenovitý kmitočet:</b>	50 Hz
<b>Jmenovitý proud:</b>	160 A
<b>Stupeň krytí:</b>	IP 44
<b>Zkratová odolnost:</b>	35 kA

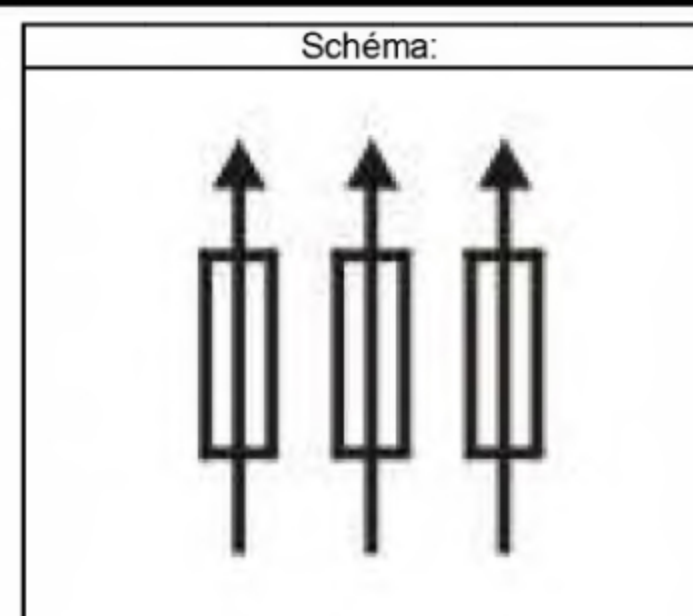

Značení:	Katalogové číslo:	Značení dle PNE:
<b>PVRIS 3x160</b>	<b>11330</b>	<b>SV100/N SS1S</b>
Připojení vodičů:	Rozměr skříně:	Popis:
<b>Přívod:</b> Do 70 mm <sup>2</sup> Cu Al <b>Odvod:</b> Do 70 mm <sup>2</sup> Cu Al	<b>Výška skříně:</b> 570 mm <b>Hloubka:</b> 216 mm <b>Šířka:</b> 420 mm	

### PVRIS 3x160 „V“

Rozpojovací a jistící skříň pro jištění částí venkovních (vzdušných) vedení, s jednou sadou pojistkových spodků velikosti 00 do 160 A a připojením na „V“ svorky.

<b>Jmenovité napětí:</b>	500 V
<b>Jmenovitý kmitočet:</b>	50 Hz
<b>Jmenovitý proud:</b>	160 A
<b>Stupeň krytí:</b>	IP 44
<b>Zkratová odolnost:</b>	35 kA

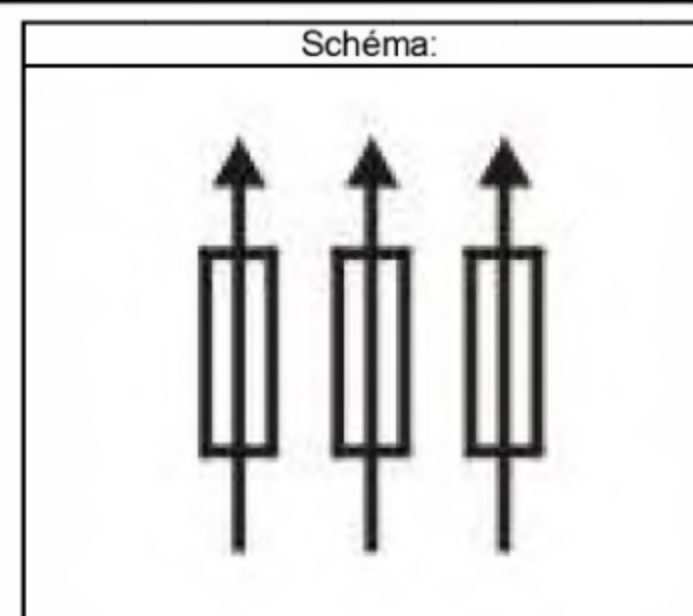

Značení:	Katalogové číslo:	Značení dle PNE:
<b>PVRIS 3x160 „V“</b>	<b>11332</b>	<b>SV100/N SV1V</b>
Připojení vodičů:	Rozměr skříně:	Popis:
<b>Přívod:</b> Do 70 mm <sup>2</sup> Cu Al <b>Odvod:</b> Do 70 mm <sup>2</sup> Cu Al	<b>Výška skříně:</b> 570 mm <b>Hloubka:</b> 216 mm <b>Šířka:</b> 420 mm	

**PVRIS 6x160**

Rozpojovací a jističí skříň pro jistění částí venkovních (vzdušných) vedení, s dvěma sadami pojistkových spodků velikosti 00 do 160 A a připojením na kabelová oka.

Jmenovité napětí:	500 V
Jmenovitý kmitočet:	50 Hz
Jmenovitý proud:	160 A
Stupeň krytí:	IP 44
Zkratová odolnost:	35 kA

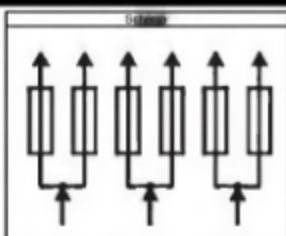

Značka:	Katalogové číslo:	Značka dle PNE:
<b>PVRIS 6x160</b>	<b>11340</b>	<b>SV200/N SS1S</b>
Připojení vodičů:	Rožerové odboje:	Pojistky
Přívod: Do 120 mm <sup>2</sup> Cu Al Odvod: Do 50 mm <sup>2</sup> Cu Al	Výška skříň: 570 mm Hloubka: 216 mm Šířka: 420 mm	

**PVRIS 6x160 „W+V“**

Rozpojovací a jističí skříň pro jistění částí venkovních (vzdušných) vedení, s dvěma sadami pojistkových spodků velikosti 00 do 160 A a připojením na „W“ na přívodu a „V“ svorky na vývodu.

Jmenovité napětí:	500 V
Jmenovitý kmitočet:	50 Hz
Jmenovitý proud:	160 A
Stupeň krytí:	IP 44
Zkratová odolnost:	35 kA

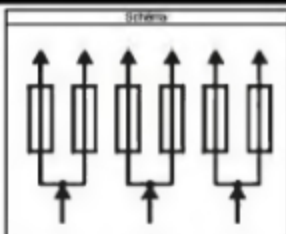

Značka:	Katalogové číslo:	Značka dle PNE:
<b>PVRIS 6x160 „W+V“</b>	<b>11342</b>	<b>SV200/N SC1V</b>
Připojení vodičů:	Rožerové odboje:	Pojistky
Přívod: Do 120 mm <sup>2</sup> Cu Al Odvod: Do 70 mm <sup>2</sup> Cu Al	Výška skříň: 570 mm Hloubka: 216 mm Šířka: 420 mm	

**PVRIS 9x160**

Rozpojovací a jističí skříň pro jistění částí venkovních (vzdušných) vedení, se třemi sadami pojistkových spodků velikosti 00 do 160 A a připojením na kabelová oka.

Jmenovité napětí:	500 V
Jmenovitý kmitočet:	50 Hz
Jmenovitý proud:	160 A
Stupeň krytí:	IP 44
Zkratová odolnost:	35 kA

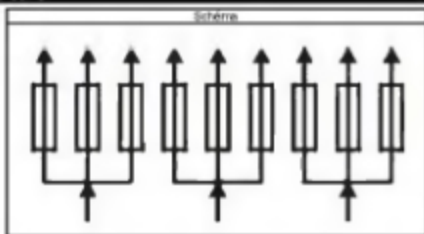

Značka:	Katalogové číslo:	Značka dle PNE:
<b>PVRIS 9x160</b>	<b>11380</b>	<b>SV300/N SS1S</b>
Připojení vodičů:	Rožerové odboje:	Pojistky
Přívod: Do 120 mm <sup>2</sup> Cu Al Odvod: Do 50 mm <sup>2</sup> Cu Al	Výška skříň: 570 mm Hloubka: 216 mm Šířka: 420 mm	

**PVRIS 9x160 „W+V“**

Rozpojovací a jističí skříň pro jistění části venkovních (vzdušných) vedení, se třemi sadami pojistkových spodků velikosti 00 do 160 A a připojením na „W“ na přívodu a „V“ svorky na vývodu.

Jmenovité napětí:	500 V
Jmenovitý kmitočet:	50 Hz
Jmenovitý proud:	160 A
Stupeň krytí:	IP 44
Zkratová odolnost:	35 kA

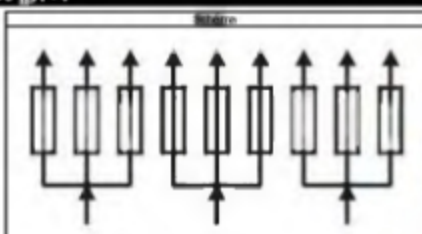

1A

Značka:	Katalogové číslo:	Značka dle PNE:
<b>PVRIS 9x160 „W+V“</b>	<b>11382</b>	<b>SV300/N SC1V</b>
Připojovací velikost:	Rozeznání skříně:	Pojistky
Přívod: Do 120 mm <sup>2</sup> Cu Al Odvod: Do 70 mm <sup>2</sup> Cu Al	Výška skříně: 570 mm Hloubka: 216 mm Šířka: 420 mm	

**PVRIS 3x250**

Rozpojovací a jističí skříň pro jistění části venkovních (vzdušných) vedení, s jednou sadou pojistkových spodků velikosti 01 do 250 A a připojením na kabelová oka.

Jmenovité napětí:	500 V
Jmenovitý kmitočet:	50 Hz
Jmenovitý proud:	250 A
Stupeň krytí:	IP 44
Zkratová odolnost:	35 kA

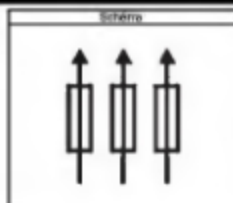

Značka:	Katalogové číslo:	Značka dle PNE:
<b>PVRIS 3x250</b>	<b>11310</b>	<b>SV101/N SS1S</b>
Připojovací velikost:	Rozeznání skříně:	Pojistky
Přívod: Do 240 mm <sup>2</sup> Cu Al Odvod: Do 120 mm <sup>2</sup> Cu Al	Výška skříně: 570 mm Hloubka: 216 mm Šířka: 420 mm	

**PVRIS 3x250 „W“**

Rozpojovací a jističí skříň pro jistění části venkovních (vzdušných) vedení, s jednou sadou pojistkových spodků velikosti 01 do 250 A a připojením na „W“ svorky.

Jmenovité napětí:	500 V
Jmenovitý kmitočet:	50 Hz
Jmenovitý proud:	250 A
Stupeň krytí:	IP 44
Zkratová odolnost:	35 kA

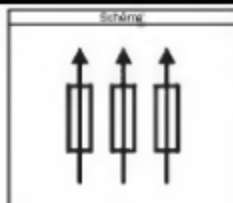

Značka:	Katalogové číslo:	Značka dle PNE:
<b>PVRIS 3x250 „W“</b>	<b>11312</b>	<b>SV101/N SW1W</b>
Připojovací velikost:	Rozeznání skříně:	Pojistky
Přívod: Do 240 mm <sup>2</sup> Cu Al Odvod: Do 120 mm <sup>2</sup> Cu Al	Výška skříně: 570 mm Hloubka: 216 mm Šířka: 420 mm	

**PVRIS 6x250**

Rozpojovací a jističí skříň pro jistění částí venkovních (vzdušných) vedení, s dvěma sadami pojistkových spodků velikostí 01 do 250 A a připojením na kabelová oka.

Jmenovité napětí:	500 V
Jmenovitý kmitočet:	50 Hz
Jmenovitý proud:	250 A
Stupeň krytí:	IP 44
Zkratová odolnost:	35 kA

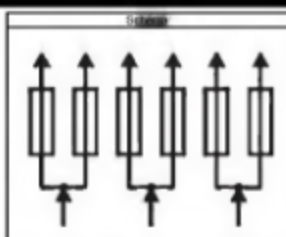

Značka:	Katalogové číslo:	Značka dle PNE:
<b>PVRIS 6x250</b>	<b>11320</b>	<b>SV201/N SS1S</b>
Připojení vodičů:	Rožňovací dílna:	Pojistky:
Přívod: Do 240 mm <sup>2</sup> Cu Al Odvod: Do 120 mm <sup>2</sup> Cu Al	Výška skříň: 570 mm Hloubka: 216 mm Šířka: 420 mm	

**PVRIS 6x250 „W“**

Rozpojovací a jističí skříň pro jistění částí venkovních (vzdušných) vedení, s dvěma sadami pojistkových spodků velikostí 01 do 250 A a připojením na „W“ svorky.

Jmenovité napětí:	500 V
Jmenovitý kmitočet:	50 Hz
Jmenovitý proud:	250 A
Stupeň krytí:	IP 44
Zkratová odolnost:	35 kA

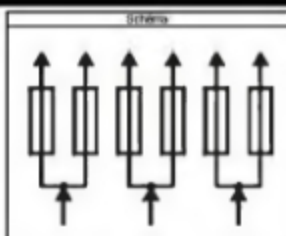

Značka:	Katalogové číslo:	Značka dle PNE:
<b>PVRIS 3x250 „W“</b>	<b>11312</b>	<b>SV101/N SW1W</b>
Připojení vodičů:	Rožňovací dílna:	Pojistky:
Přívod: Do 240 mm <sup>2</sup> Cu Al Odvod: Do 120 mm <sup>2</sup> Cu Al	Výška skříň: 570 mm Hloubka: 216 mm Šířka: 420 mm	

**OBJEDNÁVKY** směrujte přímo na výrobce nebo na doporučeného prodejce.  
**ELPLAST-KPZ Rokycany, spol. s r. o.**, <http://www.elplast-kpz.cz>  
 Tel/fax: 371 796 301, 371 796 599, E-mail: [info@elplast-kpz.cz](mailto:info@elplast-kpz.cz)  
 Mlečice 45, 338 08 Zbiroh

## Kabelové přípojkové skříně PPS systému AHVO

### Technický popis:

Skříně jsou řešeny jako monolitické o rozměrech výšky 585 mm, šířky 420 mm a hloubky 216 mm. Konstruktivní řešení skříní je navrženo s ohledem na nové požadavky na skříně v distribučních sítích a s ohledem na pořizovací náklady. Jednotlivé komponenty jsou z plastické hmoty Prepreg (SMC), schválené EZÚ a Technickým ústavem požární ochrany jako nesnadno hořlavé - třídy „B“ s úpravou pro expozici na povětrnosti a vhodnými vlastnostmi pro elektrotechniku.

Skříně PPS jsou určeny pro koncové nebo průběžné připojení a jištění vedení odběrných míst v kabelové síti NN. Skříň v provedení „vestavná i na sokl“ lze osazovat do výklenků ve zdivu a zároveň na sokl jako volně stojící pilíř. Skříň v provedení „pilíř“ je skříň včetně soklu AHVO a základu AHVO. Zamykání skříní je na energetický zámek.

2A

### PPS 3x160

Kabelová přípojková skříň pro připojení jednoho odběrného místa do 160 A, s ukončením přírodních vodičů kabelovými oky a vývodních vodičů na „H“ svorkách.

Jmenovité napětí:	500 V
Jmenovitý kmitočet:	50 Hz
Jmenovitý proud:	160 A
Stupeň krytí:	IP 44
Zkratová odolnost:	25 kA

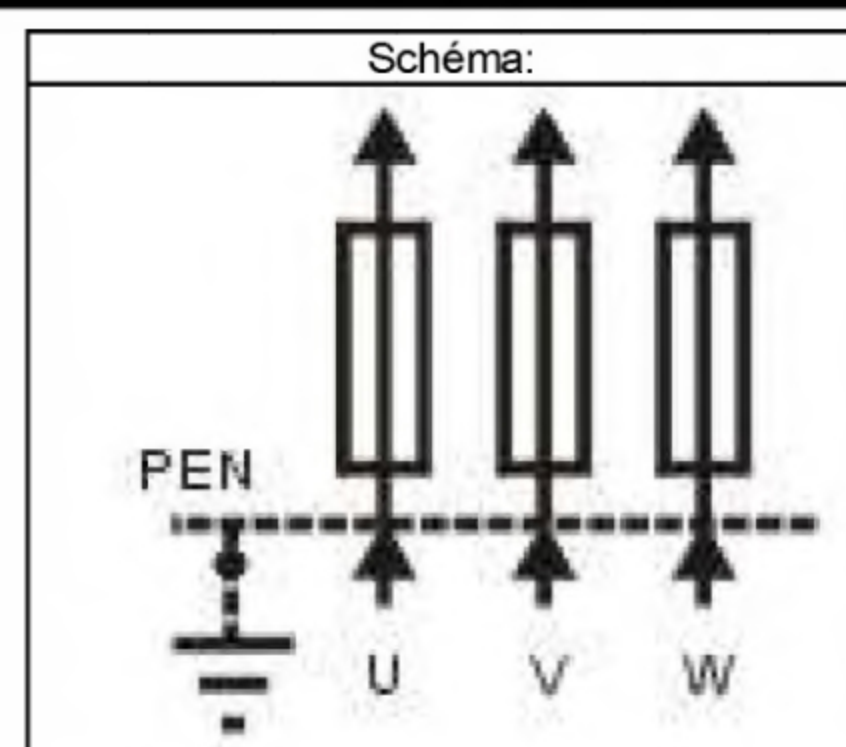

Značení:	Katalogové číslo:	Značení dle PNE:
<b>PPS 3x160 v pilíři</b>	<b>22330</b>	<b>SS100/N KS1P</b>
<b>PPS 3x160 vestavná i na sokl</b>	<b>25330</b>	<b>SS100/N US1P</b>
Připojení vodičů:	Rozměr skříně:	Popis:
Přívod: Smyčkově do 240 mm <sup>2</sup> Cu Al Odvod: Do 50 mm <sup>2</sup> Cu Al	Výška skříně: 585 mm Výška pilíř: 1185 mm Hloubka: 216 mm Šířka: 420 mm	

### PPS 3x160 „W“

Kabelová přípojková skříň pro připojení jednoho odběrného místa do 160 A, s ukončením přírodních vodičů na „W“ svorky a vývodních vodičů na „H“ svorkách.

Jmenovité napětí:	500 V
Jmenovitý kmitočet:	50 Hz
Jmenovitý proud:	160 A
Stupeň krytí:	IP 44
Zkratová odolnost:	25 kA

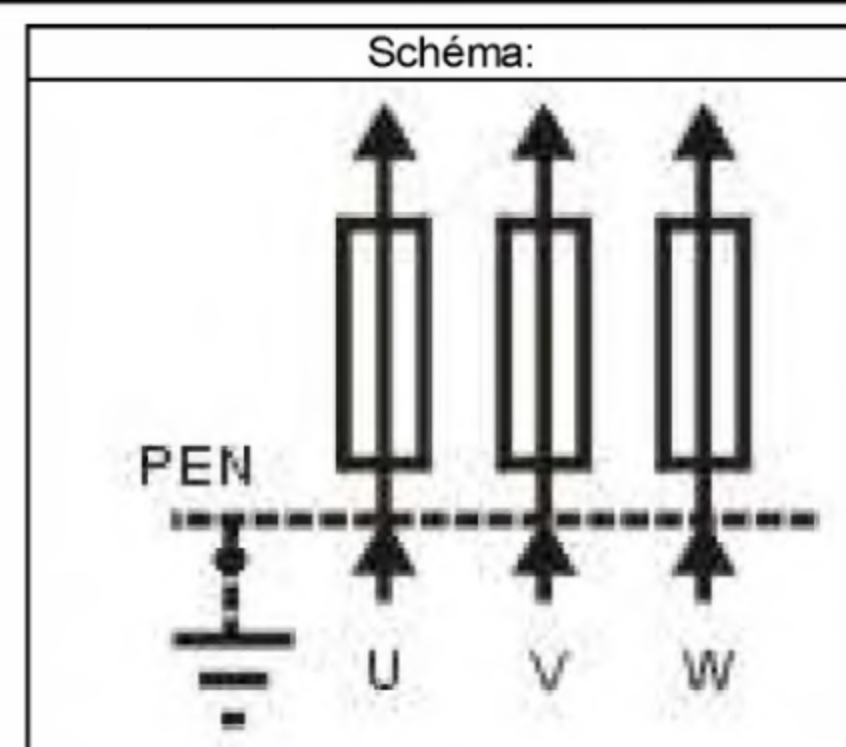

Značení:	Katalogové číslo:	Značení dle PNE:
<b>PPS 3x160 „W“ v pilíři</b>	<b>22332</b>	<b>SS100/N KE1P</b>
<b>PPS 3x160 „W“ vestavná i na sokl</b>	<b>25332</b>	<b>SS100/N UE1P</b>
Připojení vodičů:	Rozměr skříně:	Popis:
Přívod: Smyčkově do 240 mm <sup>2</sup> Cu Al Odvod: Do 50 mm <sup>2</sup> Cu Al	Výška skříně: 585 mm Výška pilíř: 1185 mm Hloubka: 216 mm Šířka: 420 mm	

### PPS 6x160

Kabelová přípojková skříň pro připojení dvou odběrných míst do 160 A, s ukončením přívodních vodičů kabelovými oky a vývodních vodičů na „H“ svorkách.

Jmenovité napětí:	500 V
Jmenovitý kmitočet:	50 Hz
Jmenovitý proud:	160 A
Stupeň krytí:	IP 44
Zkratová odolnost:	25 kA

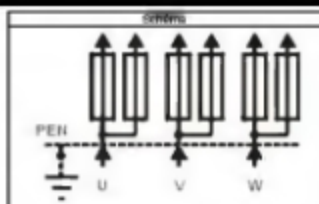

Značka:	Katalogové číslo:	Značka dle PNE:
<b>PPS 6x160 v pilíři</b>	<b>22340</b>	<b>SS200/N KS1P</b>
<b>PPS 6x160 vestavná i na sokl</b>	<b>25340</b>	<b>SS200/N US1P</b>
Připojení vodičů:	Rozeznání skříně:	Page:
<b>Přívod:</b> Smyčkové do 240 mm <sup>2</sup> Cu Al <b>Odvod:</b> Do 50 mm <sup>2</sup> Cu Al	<b>Výška skříně:</b> 585 mm <b>Výška pilíř:</b> 1185 mm <b>Hloubka:</b> 216 mm <b>Šířka:</b> 420 mm	

### PPS 6x160 „W“

Kabelová přípojková skříň pro připojení dvou odběrných míst do 160 A, s ukončením přívodních vodičů na „W“ svorkách a vývodních vodičů na „H“ svorkách.

Jmenovité napětí:	500 V
Jmenovitý kmitočet:	50 Hz
Jmenovitý proud:	160 A
Stupeň krytí:	IP 44
Zkratová odolnost:	25 kA

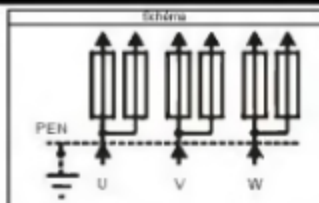

Značka:	Katalogové číslo:	Značka dle PNE:
<b>PPS 6x160 „W“ v pilíři</b>	<b>22342</b>	<b>SS200/N KE1P</b>
<b>PPS 6x160 „W“ vestavná i na sokl</b>	<b>25342</b>	<b>SS200/N UE1P</b>
Připojení vodičů:	Rozeznání skříně:	Page:
<b>Přívod:</b> Smyčkové do 240 mm <sup>2</sup> Cu Al <b>Odvod:</b> Do 50 mm <sup>2</sup> Cu Al	<b>Výška skříně:</b> 585 mm <b>Výška pilíř:</b> 1185 mm <b>Hloubka:</b> 216 mm <b>Šířka:</b> 420 mm	

### PPS 9x160

Kabelová přípojková skříň pro připojení tří odběrných míst do 160 A, s ukončením přívodních vodičů kabelovými oky a vývodních vodičů na „H“ svorkách.

Jmenovité napětí:	500 V
Jmenovitý kmitočet:	50 Hz
Jmenovitý proud:	160 A
Stupeň krytí:	IP 44
Zkratová odolnost:	25 kA

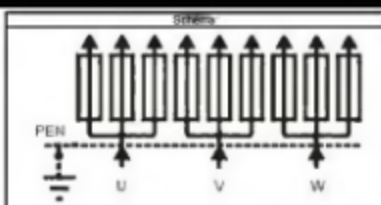

Značka:	Katalogové číslo:	Značka dle PNE:
<b>PPS 9x160 v pilíři</b>	<b>22350</b>	<b>SS300/N KS1P</b>
<b>PPS 9x160 vestavná i na sokl</b>	<b>25350</b>	<b>SS300/N US1P</b>
Připojení vodičů:	Rozeznání skříně:	Page:
<b>Přívod:</b> Smyčkové do 240 mm <sup>2</sup> Cu Al <b>Odvod:</b> Do 50 mm <sup>2</sup> Cu Al	<b>Výška skříně:</b> 585 mm <b>Výška pilíř:</b> 1185 mm <b>Hloubka:</b> 216 mm <b>Šířka:</b> 420 mm	

### PPS 9x160 „W“

Kabelová přípojková skříň pro připojení tří odběrných míst do 160 A, s ukončením přívodních vodičů na „W“ svorkách a vývodních vodičů na „H“ svorkách.

Jmenovité napětí:	500 V
Jmenovitý kmitočet:	50 Hz
Jmenovitý proud:	160 A
Stupeň krytí:	IP 44
Zkratová odolnost:	25 kA

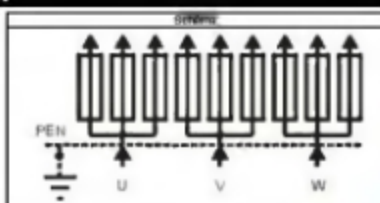

Značka:	Katalogové číslo:	Značka dle PNE:
PPS 9x160 „W“ v pilíři	22352	SS300/N KE1P
PPS 9x160 „W“ vestavná i na sokl	25352	SS300/N UE1P
Připojená vodiče:	Rozeznání skříně:	Typ:
Přívod: Smyčkové do 240 mm <sup>2</sup> Cu Al Odvod: Do 50 mm <sup>2</sup> Cu Al	Výška skříně: 585 mm Výška pilíř: 1185 mm Hloubka: 216 mm Šířka: 420 mm	

2A

### PPS 3x250

Kabelová přípojková skříň pro připojení jednoho odběrného místa do 250 A, s ukončením přívodních a vývodních vodičů kabelovými oky.

Jmenovité napětí:	500 V
Jmenovitý kmitočet:	50 Hz
Jmenovitý proud:	250 A
Stupeň krytí:	IP 44
Zkratová odolnost:	25 kA

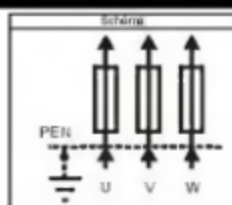

Značka:	Katalogové číslo:	Značka dle PNE:
PPS 3x250 v pilíři	22360	SS101/N KS1S
PPS 3x250 vestavná i na sokl	25360	SS101/N US1S
Připojená vodiče:	Rozeznání skříně:	Typ:
Přívod: Smyčkové do 240 mm <sup>2</sup> Cu Al Odvod: Do 120 mm <sup>2</sup> Cu Al	Výška skříně: 585 mm Výška pilíř: 1185 mm Hloubka: 216 mm Šířka: 420 mm	

### PPS 3x250 „W“

Kabelová přípojková skříň pro připojení jednoho odběrného místa do 250 A, s ukončením přívodních vodičů na „W“ svorky.

Jmenovité napětí:	500 V
Jmenovitý kmitočet:	50 Hz
Jmenovitý proud:	250 A
Stupeň krytí:	IP 44
Zkratová odolnost:	25 kA

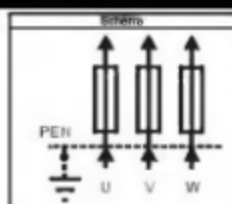

Značka:	Katalogové číslo:	Značka dle PNE:
PPS 3x250 „W“ v pilíři	22362	SS101/N KF1S
PPS 3x250 „W“ vestavná i na sokl	25362	SS101/N UF1S
Připojená vodiče:	Rozeznání skříně:	Typ:
Přívod: Smyčkové do 240 mm <sup>2</sup> Cu Al Odvod: Do 120 mm <sup>2</sup> Cu Al	Výška skříně: 585 mm Výška pilíř: 1185 mm Hloubka: 216 mm Šířka: 420 mm	

### PPS 6x250

Kabelová přípojková skříň pro připojení dvou odběrných míst do 250 A, s ukončením přívodních a vývodních vodičů kabelovými oky.

Jmenovité napětí:	500 V
Jmenovitý kmitočet:	50 Hz
Jmenovitý proud:	250 A
Stupeň krytí:	IP 44
Zkratová odolnost:	25 kA

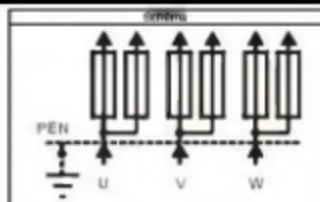

Značka:	Katalogové číslo:	Značka dle PNE:
<b>PPS 6x250 v pilíři</b>	<b>22380</b>	<b>SS201/N KS1S</b>
<b>PPS 6x250 vestavná i na sokl</b>	<b>25380</b>	<b>SS201/N US1S</b>
Připojení vodičů:	Rozeznání skříně:	Page:
<b>Přívod:</b> Smyčkové do 240 mm <sup>2</sup> Cu Al <b>Odvod:</b> Do 120 mm <sup>2</sup> Cu Al	<b>Výška skříň:</b> 585 mm <b>Výška pilíř:</b> 1185 mm <b>Hloubka:</b> 216 mm <b>Šířka:</b> 420 mm	

### PPS 6x250 „W“

Kabelová přípojková skříň pro připojení dvou odběrných míst do 250 A, s ukončením přívodních vodičů na „W“ svorky.

Jmenovité napětí:	500 V
Jmenovitý kmitočet:	50 Hz
Jmenovitý proud:	250 A
Stupeň krytí:	IP 44
Zkratová odolnost:	25 kA

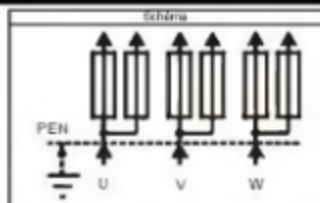

Značka:	Katalogové číslo:	Značka dle PNE:
<b>PPS 6x250 „W“ v pilíři</b>	<b>22382</b>	<b>SS201/N KF1S</b>
<b>PPS 6x250 „W“ vestavná i na sokl</b>	<b>25382</b>	<b>SS201/N UF1S</b>
Připojení vodičů:	Rozeznání skříně:	Page:
<b>Přívod:</b> Smyčkové do 240 mm <sup>2</sup> Cu Al <b>Odvod:</b> Do 120 mm <sup>2</sup> Cu Al	<b>Výška skříň:</b> 585 mm <b>Výška pilíř:</b> 1185 mm <b>Hloubka:</b> 216 mm <b>Šířka:</b> 420 mm	

### PPS 3x400

Kabelová přípojková skříň pro připojení jednoho odběrného místa do 400 A, s ukončením přívodních a vývodních vodičů kabelovými oky.

Jmenovité napětí:	500 V
Jmenovitý kmitočet:	50 Hz
Jmenovitý proud:	400 A
Stupeň krytí:	IP 44
Zkratová odolnost:	25 kA

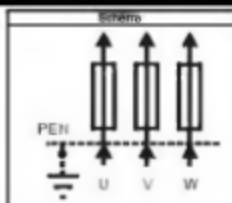

Značka:	Katalogové číslo:	Značka dle PNE:
<b>PPS 3x400 v pilíři</b>	<b>22370</b>	<b>SS102/N KS1S</b>
<b>PPS 3x400 vestavná i na sokl</b>	<b>25370</b>	<b>SS102/N US1S</b>
Připojení vodičů:	Rozeznání skříně:	Page:
<b>Přívod:</b> Smyčkové do 240 mm <sup>2</sup> Cu Al <b>Odvod:</b> Do 120 mm <sup>2</sup> Cu Al	<b>Výška skříň:</b> 585 mm <b>Výška pilíř:</b> 1185 mm <b>Hloubka:</b> 216 mm <b>Šířka:</b> 420 mm	

### PPS 3x400 „W“

Kabelová přípojková skříň pro připojení jednoho odběrného místa do 400 A, s ukončením přívodních vodičů na „W“ svorky.

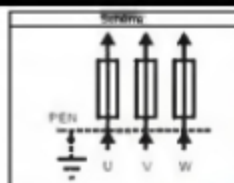

Jmenovité napětí:	500 V
Jmenovitý kmitočet:	50 Hz
Jmenovitý proud:	400 A
Stupeň krytí:	IP 44
Zkratová odolnost:	25 kA

Značení	Katalogové číslo:	Značení dle PRG:
PPS 3x400 „W“ v pilíři	22372	SS102/N KF1S
PPS 3x400 „W“ vestavná i na sokl	25372	SS102/N UF1S
Připojovací vodič:	Rozeznání skříně:	Popis:
Přívod: Smyčkové do 240 mm <sup>2</sup> Cu Al Odvod: Do 120 mm <sup>2</sup> Cu Al	Výška skříně: 585 mm Výška pilíř: 1185 mm Hloubka: 216 mm Šířka: 420 mm	

2A

### PPS 6x400

Kabelová přípojková skříň pro připojení dvou odběrných míst do 400 A, s ukončením přívodních a vývodních vodičů kabelovými oky.

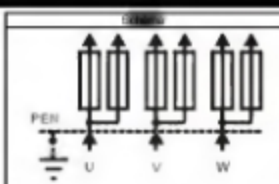

Jmenovité napětí:	500 V
Jmenovitý kmitočet:	50 Hz
Jmenovitý proud:	400 A
Stupeň krytí:	IP 44
Zkratová odolnost:	25 kA

Značení	Katalogové číslo:	Značení dle PRG:
PPS 6x400 v pilíři	22373	SS202/N KS1S
PPS 6x400 vestavná i na sokl	25373	SS202/N US1S
Připojovací vodič:	Rozeznání skříně:	Popis:
Přívod: Smyčkové do 240 mm <sup>2</sup> Cu Al Odvod: Do 120 mm <sup>2</sup> Cu Al	Výška skříně: 585 mm Výška pilíř: 1185 mm Hloubka: 216 mm Šířka: 420 mm	

### PPS 6x400 „W“

Kabelová přípojková skříň pro připojení dvou odběrných míst do 400 A, s ukončením přívodních vodičů na „W“ svorky.

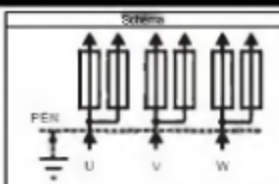

Jmenovité napětí:	500 V
Jmenovitý kmitočet:	50 Hz
Jmenovitý proud:	400 A
Stupeň krytí:	IP 44
Zkratová odolnost:	25 kA

Značení	Katalogové číslo:	Značení dle PRG:
PPS 6x400 „W“ v pilíři	22374	SS202/N KF1S
PPS 6x400 „W“ vestavná i na sokl	25374	SS202/N UF1S
Připojovací vodič:	Rozeznání skříně:	Popis:
Přívod: Smyčkové do 240 mm <sup>2</sup> Cu Al Odvod: Do 120 mm <sup>2</sup> Cu Al	Výška skříně: 585 mm Výška pilíř: 1185 mm Hloubka: 216 mm Šířka: 420 mm	

#### Vysvětlivky:

**Vestavná i na sokl**

– u skříně v provedení „vestavná i na sokl“ si lze zvolit z osazení do výklenků ve zdvu, nebo na sokl jako volně stojící pilíř, jedná se o univerzální skříň.

**Pilíř**

– skříň v provedení „pilíř“ je skříň včetně soklu AHVO kat.č: 82300 a základu AHVO kat.č: 80380.

**OBJEDNÁVKY** směrujte přímo na výrobce nebo na doporučeného prodejce.

**ELPLAST-KPZ Rokycany, spol. s r. o.**, <http://www.elplast-kpz.cz>

Tel/fax: 371 796 301, 371 796 599, E-mail: [info@elplast-kpz.cz](mailto:info@elplast-kpz.cz)

Mlečice 45, 338 08 Zbiroh

## Rozpojovací skříně lištové SRML s pojistkovými lištami 00

### Technický popis:

Skříně jsou řešeny jako monolitické o rozměrech výšky 585 mm, šířky 420 mm a hloubky 216 mm. Konstruktivní řešení skříní je navrženo s ohledem na nové požadavky na skříně v distribučních sítích a s ohledem na pořizovací náklady. Jednotlivé komponenty jsou z plastické hmoty Prepreg (SMC), schválené EZÚ a Technickým ústavem požární ochrany jako nesnadno hořlavé - třídy „B“ s úpravou pro expozici na povětrnosti a vhodnými vlastnostmi pro elektrotechniku.

Skříně SRML jsou určeny pro jištění a rozpojení vedení v kabelové síti NN. Lze je osazovat do výklenků ve zdivu a na sokl jako volně stojící pilíř. Zamykání skříní je na energetický zámek.

### SRML 9x160 „V“

Rozpojovací a jistící skříň se třemi vývody z pojistkových lišt velikosti 00 do 160 A s koncovým připojením na V svorky. Ve skříně lze dodatečně osadit další tři sady pojistkových lišt velikosti 00 do 160 A.

Schéma:

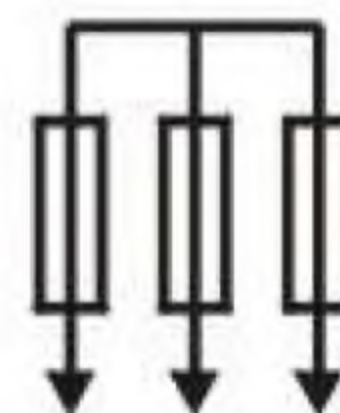

<b>Jmenovité napětí:</b>	500 V
<b>Jmenovitý kmitočet:</b>	50 Hz
<b>Jmenovitý proud:</b>	160 A
<b>Stupeň krytí:</b>	IP 44
<b>Zkratová odolnost:</b>	35 kA

Značení:	Katalogové číslo:	Značení dle PNE:
<b>SRML 9x160 „V“ v pilíři</b>	<b>32374</b>	<b>SR320/N KV1</b>
<b>SRML 9x160 „V“ vestavná i na sokl</b>	<b>35374</b>	<b>SR320/N UV1</b>
Připojení vodičů:	Rozměr skříně:	Popis:
<b>Přívod:</b> Do 70 mm <sup>2</sup> Cu Al <b>Odvod:</b> Do 70 mm <sup>2</sup> Cu Al	<b>Výška skříně:</b> 585 mm <b>Výška pilíř:</b> 1185 mm <b>Hloubka:</b> 216 mm <b>Šířka:</b> 420 mm	

3F

### SRML 12x160 „V“

Rozpojovací a jistící skříň se čtyřmi vývody z pojistkových lišt velikosti 00 do 160 A s koncovým připojením na V svorky. Ve skříně lze dodatečně osadit další dvě sady pojistkových lišt velikosti 00 do 160 A.

Schéma:

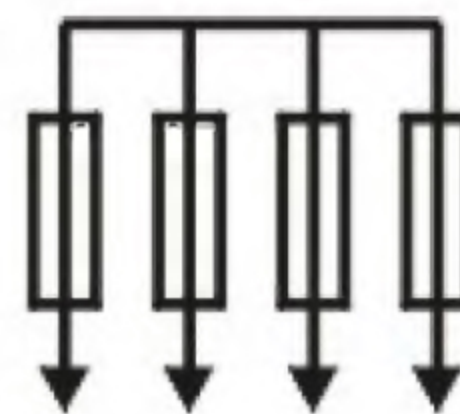

<b>Jmenovité napětí:</b>	500 V
<b>Jmenovitý kmitočet:</b>	50 Hz
<b>Jmenovitý proud:</b>	160 A
<b>Stupeň krytí:</b>	IP 44
<b>Zkratová odolnost:</b>	35 kA

Značení:	Katalogové číslo:	Značení dle PNE:
<b>SRML 12x160 „V“ v pilíři</b>	<b>32375</b>	<b>SR420/N KV1</b>
<b>SRML 12x160 „V“ vestavná i na sokl</b>	<b>35375</b>	<b>SR420/N UV1</b>
Připojení vodičů:	Rozměr skříně:	Popis:
<b>Přívod:</b> Do 70 mm <sup>2</sup> Cu Al <b>Odvod:</b> Do 70 mm <sup>2</sup> Cu Al	<b>Výška skříně:</b> 585 mm <b>Výška pilíř:</b> 1185 mm <b>Hloubka:</b> 216 mm <b>Šířka:</b> 420 mm	

**SRML 15x160 „V“**

Rozpojovací a jističí skříň s pěti vývody z pojistkových lišt velikosti 00 do 160 A s koncovým připojením na V svorky. Ve skříni lze dodatečně osadit další jednu sadu pojistkových lišt velikosti 00 do 160 A.

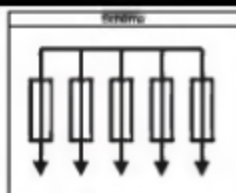

Jmenovité napětí:	500 V
Jmenovitý kmitočet:	50 Hz
Jmenovitý proud:	160 A
Stupeň krytí:	IP 44
Zkratová odolnost:	35 kA

Značka	Katalogové číslo	Značka dle PNE
<b>SRML 15x160 „V“ v pilíř</b>	<b>32385</b>	<b>SR 520/N KV1</b>
<b>SRML 15x160 „V“ vestavná i na sokl</b>	<b>35385</b>	<b>SR 520/N UV1</b>
Připojovací	Prostřední	Výška
Přívod: Do 70 mm <sup>2</sup> Cu Al Odvod: Do 70 mm <sup>2</sup> Cu Al	Výška skříň: 585 mm Výška pilíř: 1185 mm Hloubka: 216 mm Šířka: 420 mm	

**SRML 18x160 „V“**

Rozpojovací a jističí skříň se šesti vývody z pojistkových lišt velikosti 00 do 160 A s koncovým připojením na V svorky.

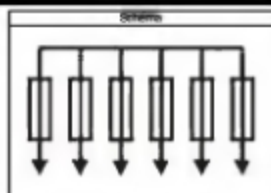

Jmenovité napětí:	500 V
Jmenovitý kmitočet:	50 Hz
Jmenovitý proud:	160 A
Stupeň krytí:	IP 44
Zkratová odolnost:	35 kA

Značka	Katalogové číslo	Značka dle PNE
<b>SRML 18x160 „V“ v pilíř</b>	<b>32386</b>	<b>SR 620/N KV1</b>
<b>SRML 18x160 „V“ vestavná i na sokl</b>	<b>35386</b>	<b>SR 620/N UV1</b>
Připojovací	Prostřední	Výška
Přívod: Do 70 mm <sup>2</sup> Cu Al Odvod: Do 70 mm <sup>2</sup> Cu Al	Výška skříň: 585 mm Výška pilíř: 1185 mm Hloubka: 216 mm Šířka: 420 mm	

**Výštlahy:**

**Vestavná i na sokl**

– u skříňe v provedení „vestavná i na sokl“ si lze zvolit z osazení do výtlahů ve zdvu, nebo na sokl jako volně stojící pilíř, jedná se o univerzální skříň.

**Pilíř**

– skříň v provedení „pilíř“ je skříň včetně sdílu AHVO kat č. 82300 a záhlaví AHVO kat č. 80380.

**OBJEDNÁVKY** směrujte přímo na výrobce nebo na doporučeného prodejce.

**ELPLAST-KPZ Rokycany, spol. s r. o.**, <http://www.elplast-kpz.cz>

Tel/fax: 371 796 301, 371 796 599, E-mail: [info@elplast-kpz.cz](mailto:info@elplast-kpz.cz)

Mlečice 45, 338 08 Zbiroh

## Elektroměrové rozvaděče PER systému AHVO

### Technický popis:

Skříně jsou řešeny jako monolitické o rozměrech výšky 585 mm, šířky 420 mm a hloubky 216 mm. Konstruktivní řešení skříní je navrženo s ohledem na nové požadavky na skříně v distribučních sítích a s ohledem na pořizovací náklady. Jednotlivé komponenty jsou z plastické hmoty Prepreg (SMC), schválené EZÚ a Technickým ústavem požární ochrany jako nesnadno hořlavé - třídy „B“ s úpravou pro expozici na povětrnosti a vhodnými vlastnostmi pro elektrotechniku.

Rozvaděče PER AHVO jsou určeny pro osazení elektroměru a případně sazbového spínače. Lze je osazovat do výklenků ve zdivu, na sokl jako volně stojící pilíř, na stěnu a na stožár. Zamykání skříní je na zámek čtyřhran 6x6 mm.

Zapojení elektroměrových rozvaděčů je provedeno, není-li v objednávce specifikováno jinak, dle jednotlivých schémat v tomto katalogu. Zapojení rozvaděčů lze uzpůsobovat požadavkům zákazníka a požadavkům jednotlivých energetik při specifikování v objednávce.

Elektroměrové rozvaděče jsou dodávány bez hlavních jističů před elektroměrem.

### PER 1/3f/40

Elektroměrový rozvaděč pro jeden jednosazbový třífázový elektroměr s hlavním jističem do 40 A. Rozvaděč je vydrátován silovými vodiči CY 6 mm<sup>2</sup>.

<b>Jmenovité napětí:</b>	500 V
<b>Jmenovitý kmitočet:</b>	50 Hz
<b>Jmenovitý proud:</b>	40 A
<b>Stupeň krytí:</b>	IP 44
<b>Zkratová odolnost:</b>	10 kA

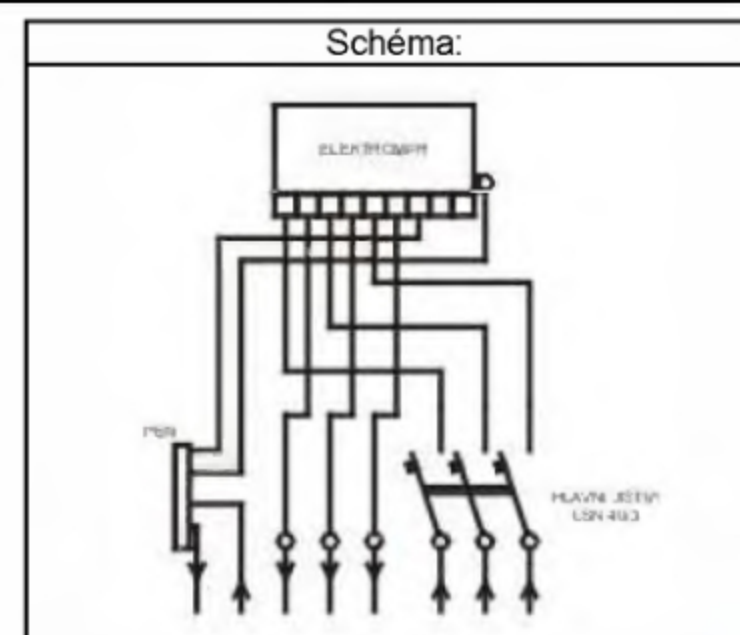

Značení:	Katalogové číslo:	
PER 1/3f/40 na stožár	51410	
PER 1/3f/40 na stěnu	53410	
PER 1/3f/40 v pilíři	52410	
PER 1/3f/40 vestavná i na sokl	55410	
Připojení vodičů:	Rozměr skříně:	Popis:
<b>Přívod:</b> Do 16 mm <sup>2</sup> Cu Al <b>Odvod:</b> Do 16 mm <sup>2</sup> Cu Al	<b>Výška skříně:</b> 585 mm <b>Výška pilíř:</b> 1185 mm <b>Hloubka:</b> 216 mm <b>Šířka:</b> 420 mm	

5A

### PER 1/3f/40+PS

Elektroměrový rozvaděč pro jeden jednosazbový třífázový elektroměr s hlavním jističem do 40 A a vestavěnou pojistkovou skříní do 100 A s pojistkovým spodkem velikosti 00. Rozvaděč je vydrátován silovými vodiči CY 6 mm<sup>2</sup>.

<b>Jmenovité napětí:</b>	500 V
<b>Jmenovitý kmitočet:</b>	50 Hz
<b>Jmenovitý proud:</b>	40 A
<b>Stupeň krytí:</b>	IP 44
<b>Zkratová odolnost:</b>	10 kA

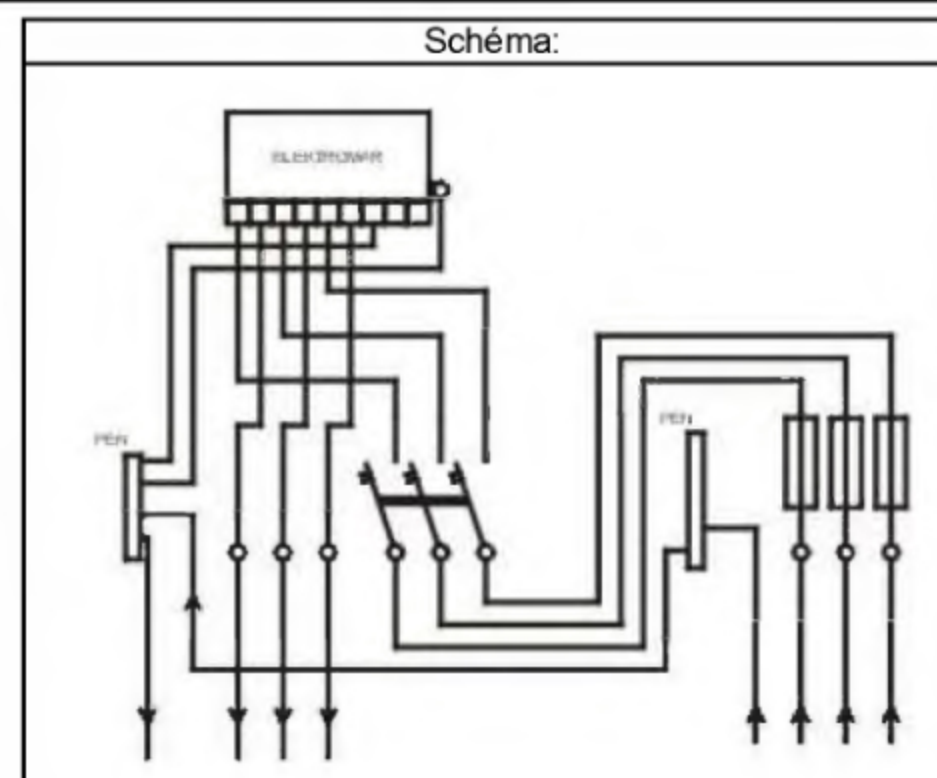

Značení:	Katalogové číslo:	Značení PS dle PNE 35/040
PER 1/3f/40+PS na stožár	51411	SP100/N UP3S
PER 1/3f/40+PS na stěnu	53411	SP100/N UP3S
PER 1/3f/40+PS v piliři	52411	SP100/N UP3S
PER 1/3f/40+PS vestavná i na sokl	55411	SP100/N UP3S
Připojení vodičů:	Rozměr skříně:	Popis:
<b>Přívod:</b> Do 25 mm <sup>2</sup> Cu Al <b>Odvod:</b> Do 16 mm <sup>2</sup> Cu Al	<b>Výška skříně:</b> 585 mm <b>Výška piliře:</b> 1185 mm <b>Hloubka:</b> 216 mm <b>Šířka:</b> 420 mm	

### PER 1/3f/63

Elektroměrový rozvaděč pro jeden jednosazbový třífázový elektroměr s hlavním jističem do 63 A. Rozvaděč je vyráběn silovými vodiči CY 10 mm<sup>2</sup>.

<b>Jmenovité napětí:</b> 500 V
<b>Jmenovitý kmitočet:</b> 50 Hz
<b>Jmenovitý proud:</b> 63 A
<b>Stupeň krytí:</b> IP 44
<b>Zkratová odolnost:</b> 10 kA

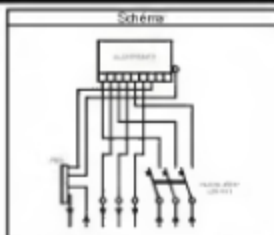

Značení:	Katalogové číslo:	
PER 1/3f/63 na stožár	51412	
PER 1/3f/63 na stěnu	53412	
PER 1/3f/63 v piliři	52412	
PER 1/3f/63 vestavná i na sokl	55412	
Připojení vodičů:	Rozměr skříně:	Popis:
<b>Přívod:</b> Do 16 mm <sup>2</sup> Cu Al <b>Odvod:</b> Do 16 mm <sup>2</sup> Cu Al	<b>Výška skříně:</b> 585 mm <b>Výška piliře:</b> 1185 mm <b>Hloubka:</b> 216 mm <b>Šířka:</b> 420 mm	

### PER 1/3f/63+PS

Elektroměrový rozvaděč pro jeden jednosazbový třífázový elektroměr s hlavním jističem do 63 A a vestavnou pojistkovou skříní do 100 A s pojistkovým spodkem velikosti 00. Rozvaděč je vyráběn silovými vodiči CY 10 mm<sup>2</sup>.

<b>Jmenovité napětí:</b> 500 V
<b>Jmenovitý kmitočet:</b> 50 Hz
<b>Jmenovitý proud:</b> 63 A
<b>Stupeň krytí:</b> IP 44
<b>Zkratová odolnost:</b> 10 kA

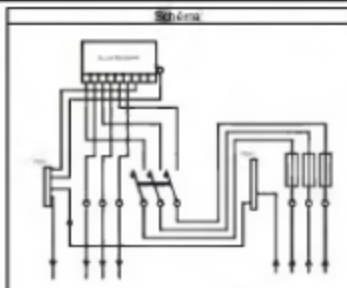

Značení:	Katalogové číslo:	Značení PS dle PNE 35/040
PER 1/3f/63+PS na stožár	51413	SP100/N UP3S
PER 1/3f/63+PS na stěnu	53413	SP100/N UP3S
PER 1/3f/63+PS v piliři	52413	SP100/N UP3S
PER 1/3f/63+PS vestavná i na sokl	55413	SP100/N UP3S
Připojení vodičů:	Rozměr skříně:	Popis:
<b>Přívod:</b> Do 25 mm <sup>2</sup> Cu Al <b>Odvod:</b> Do 16 mm <sup>2</sup> Cu Al	<b>Výška skříně:</b> 585 mm <b>Výška piliře:</b> 1185 mm <b>Hloubka:</b> 216 mm <b>Šířka:</b> 420 mm	

### PER 1/1f/40

Elektroměrový rozvaděč pro jeden jednosazbový jednofázový elektroměr s hlavním jističem do 40 A. Rozvaděč je vyráběn silovými vodiči CY 6 mm<sup>2</sup>.

Jmenovité napětí:	500 V
Jmenovitý kmitočet:	50 Hz
Jmenovitý proud:	40 A
Stupeň krytí:	IP 44
Zkratová odolnost:	10 kA

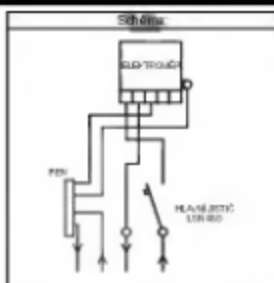

Značení:	Katalogové číslo:	
PER 1/1f/40 na stožár	51414	
PER 1/1f/40 na stěnu	53414	
PER 1/1f/40 v piliři	52414	
PER 1/1f/40 vestavná i na sokl	55414	
Připojení vodičů:	Rozměr skříně:	Popis:
<b>Přívod:</b> Do 16 mm <sup>2</sup> Cu Al <b>Odvod:</b> Do 16 mm <sup>2</sup> Cu Al	<b>Výška skříně:</b> 565 mm <b>Výška piliře:</b> 1185 mm <b>Hloubka:</b> 216 mm <b>Šířka:</b> 420 mm	

### PER 1/1f/40+PS

Elektroměrový rozvaděč pro jeden jednosazbový jednofázový elektroměr s hlavním jističem do 40 A a vestavěnou pojistkovou skříní do 100 A s pojistkovým spodem velikosti 00. Rozvaděč je vyráběn silovými vodiči CY 6 mm<sup>2</sup>.

Jmenovité napětí:	500 V
Jmenovitý kmitočet:	50 Hz
Jmenovitý proud:	40 A
Stupeň krytí:	IP 44
Zkratová odolnost:	10 kA

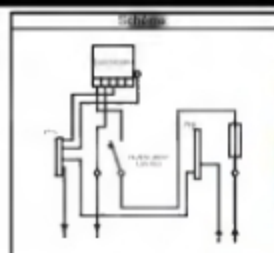

Značení:	Katalogové číslo:	Značení PS dle PRE 35/040
PER 1/1f/40+PS na stožár	51415	SP100/N UP3S
PER 1/1f/40+PS na stěnu	53415	SP100/N UP3S
PER 1/1f/40+PS v piliři	52415	SP100/N UP3S
PER 1/1f/40+PS vestavná i na sokl	55415	SP100/N UP3S
Připojení vodičů:	Rozměr skříně:	Popis:
<b>Přívod:</b> Do 25 mm <sup>2</sup> Cu Al <b>Odvod:</b> Do 16 mm <sup>2</sup> Cu Al	<b>Výška skříně:</b> 565 mm <b>Výška piliře:</b> 1185 mm <b>Hloubka:</b> 216 mm <b>Šířka:</b> 420 mm	

### PER 1/1f/63

Elektroměrový rozvaděč pro jeden jednosazbový jednofázový elektroměr s hlavním jističem do 63 A. Rozvaděč je vyráběn silovými vodiči CY 10 mm<sup>2</sup>.

Jmenovité napětí:	500 V
Jmenovitý kmitočet:	50 Hz
Jmenovitý proud:	63 A
Stupeň krytí:	IP 44
Zkratová odolnost:	10 kA

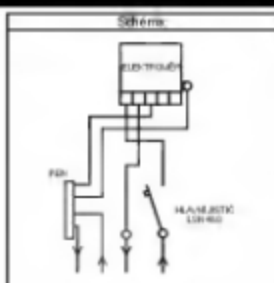

Značka:	Katalogové číslo:	
PER 1/1f/63 na stožár	51416	
PER 1/1f/63 na stěnu	53416	
PER 1/1f/63 v piliři	52416	
PER 1/1f/63 vestavná i na sokl	55416	
Připojení vodičů:	Rozměr skříně:	Popis:
<b>Prívod:</b> Do 16 mm <sup>2</sup> Cu Al <b>Odvod:</b> Do 16 mm <sup>2</sup> Cu Al	<b>Výška skříně:</b> 565 mm <b>Výška piliře:</b> 1185 mm <b>Hloubka:</b> 216 mm <b>Šířka:</b> 420 mm	

#### PER 1/1f/63+PS

Elektroměrový rozvaděč pro jeden jednosazbový jednofázový elektroměr s hlavním jističem do 63 A a vestavěnou pojistkovou skříní do 100 A s pojistkovým spodkem velikosti 00. Rozvaděč je vyráběn silovými vodiči CY 10 mm<sup>2</sup>.

<b>Jmenovité napětí:</b>	500 V
<b>Jmenovitý kmitočet:</b>	50 Hz
<b>Jmenovitý proud:</b>	63 A
<b>Stupeň krytí:</b>	IP 44
<b>Zkratová odolnost:</b>	10 kA

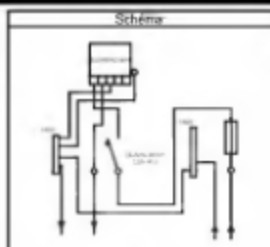

Značka:	Katalogové číslo:	Značka PS dle PNE 15000
PER 1/1f/63+PS na stožár	51417	SP100/N UP3S
PER 1/1f/63+PS na stěnu	53417	SP100/N UP3S
PER 1/1f/63+PS v piliři	52417	SP100/N UP3S
PER 1/1f/63+PS vestavná i na sokl	55417	SP100/N UP3S
Připojení vodičů:	Rozměr skříně:	Popis:
<b>Prívod:</b> Do 25 mm <sup>2</sup> Cu Al <b>Odvod:</b> Do 16 mm <sup>2</sup> Cu Al	<b>Výška skříně:</b> 565 mm <b>Výška piliře:</b> 1185 mm <b>Hloubka:</b> 216 mm <b>Šířka:</b> 420 mm	

#### PER 11/3f/40

Elektroměrový rozvaděč pro dva jednosazbové třífázové elektroměry s hlavním jističem do 40 A. Rozvaděč je vyráběn silovými vodiči CY 6 mm<sup>2</sup>.

<b>Jmenovité napětí:</b>	500 V
<b>Jmenovitý kmitočet:</b>	50 Hz
<b>Jmenovitý proud:</b>	40 A
<b>Stupeň krytí:</b>	IP 44
<b>Zkratová odolnost:</b>	10 kA

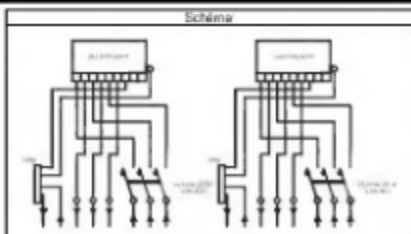

Značka:	Katalogové číslo:	
PER 11/3f/40 na stožár	51400	
PER 11/3f/40 na stěnu	53400	
PER 11/3f/40 v piliři	52400	
PER 11/3f/40 vestavná i na sokl	55400	
Připojení vodičů:	Rozměr skříně:	Popis:
<b>Prívod:</b> Do 16 mm <sup>2</sup> Cu Al <b>Odvod:</b> Do 16 mm <sup>2</sup> Cu Al	<b>Výška skříně:</b> 565 mm <b>Výška piliře:</b> 1185 mm <b>Hloubka:</b> 216 mm <b>Šířka:</b> 420 mm	

### PER 11/3f/63

Elekroměrový rozvaděč pro dva jednosazbové třífázové elektroměry s hlavním jističem do 63 A. Rozvaděč je vyráběn silovými vodiči CY 10 mm<sup>2</sup>.

Jmenovité napětí:	500 V
Jmenovitý kmitočet:	50 Hz
Jmenovitý proud:	63 A
Stupeň krytí:	IP 44
Zkratová odolnost:	10 kA

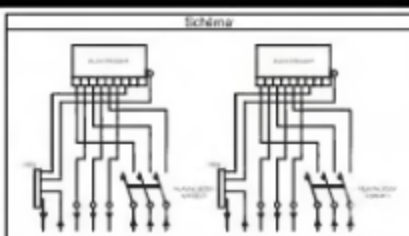

Značení:	Katalogové číslo:	
PER 11/3f/63 na stožár	51402	
PER 11/3f/63 na stěnu	53402	
PER 11/3f/63 v piliři	52402	
PER 11/3f/63 vestavná i na sokl	55402	
Připojení vodičů:	Rozměr skříně:	Popis:
<b>Přívod:</b> Do 16 mm <sup>2</sup> Cu Al <b>Odvod:</b> Do 16 mm <sup>2</sup> Cu Al	<b>Výška skříně:</b> 585 mm <b>Výška piliře:</b> 1185 mm <b>Hloubka:</b> 216 mm <b>Šířka:</b> 420 mm	

### PER 11/1f/40

Elekroměrový rozvaděč pro dva jednosazbové jednofázové elektroměry s hlavním jističem do 40 A. Rozvaděč je vyráběn silovými vodiči CY 6 mm<sup>2</sup>.

Jmenovité napětí:	500 V
Jmenovitý kmitočet:	50 Hz
Jmenovitý proud:	40 A
Stupeň krytí:	IP 44
Zkratová odolnost:	10 kA

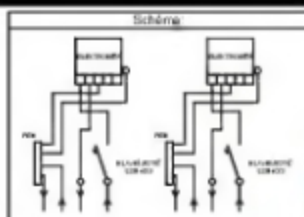

Značení:	Katalogové číslo:	
PER 11/1f/40 na stožár	51404	
PER 11/1f/40 na stěnu	53404	
PER 11/1f/40 v piliři	52404	
PER 11/1f/40 vestavná i na sokl	55404	
Připojení vodičů:	Rozměr skříně:	Popis:
<b>Přívod:</b> Do 16 mm <sup>2</sup> Cu Al <b>Odvod:</b> Do 16 mm <sup>2</sup> Cu Al	<b>Výška skříně:</b> 585 mm <b>Výška piliře:</b> 1185 mm <b>Hloubka:</b> 216 mm <b>Šířka:</b> 420 mm	

### PER 11/1f/63

Elekroměrový rozvaděč pro dva jednosazbové jednofázové elektroměry s hlavním jističem do 63 A. Rozvaděč je vyráběn silovými vodiči CY 10 mm<sup>2</sup>.

Jmenovité napětí:	500 V
Jmenovitý kmitočet:	50 Hz
Jmenovitý proud:	63 A
Stupeň krytí:	IP 44
Zkratová odolnost:	10 kA

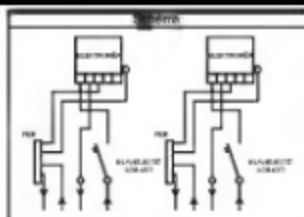

Značení	Katalogové číslo:	
PER 11/1f/63 na stožár	51406	
PER 11/1f/63 na stěnu	53406	
PER 11/1f/63 v piliři	52406	
PER 11/1f/63 vestavná i na sokl	55406	
Připojení vodičů:	Rozměr skříně:	Popis:
<b>Prívod:</b> Do 16 mm <sup>2</sup> Cu Al <b>Odvod:</b> Do 16 mm <sup>2</sup> Cu Al	<b>Výška skříně:</b> 585 mm <b>Výška piliře:</b> 1185 mm <b>Hloubka:</b> 216 mm <b>Šířka:</b> 420 mm	

#### PER 2/3f/40

Elektroměrový rozvaděč pro jeden dvousazbový třífázový elektroměr s hlavním jističem do 40 A. Rozvaděč je vyráběn silovými vodiči CY 6 mm<sup>2</sup>.

Jmenovité napětí:	500 V
Jmenovitý kmitočet:	50 Hz
Jmenovitý proud:	40 A
Stupeň krytí:	IP 44
Zkratová odolnost:	10 kA

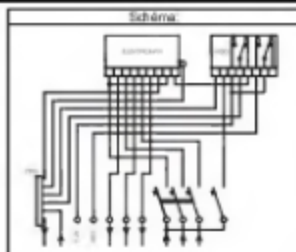

Značení	Katalogové číslo:	
PER 2/3f/40 na stožár	51420	
PER 2/3f/40 na stěnu	53420	
PER 2/3f/40 v piliři	52420	
PER 2/3f/40 vestavná i na sokl	55420	
Připojení vodičů:	Rozměr skříně:	Popis:
<b>Prívod:</b> Do 16 mm <sup>2</sup> Cu Al <b>Odvod:</b> Do 16 mm <sup>2</sup> Cu Al	<b>Výška skříně:</b> 585 mm <b>Výška piliře:</b> 1185 mm <b>Hloubka:</b> 216 mm <b>Šířka:</b> 420 mm	

#### PER 2/3f/40+PS

Elektroměrový rozvaděč pro jeden dvousazbový třífázový elektroměr s hlavním jističem do 40 A a vestavěnou pojistkovou skříní do 100 A s pojistkovým spodkem velikosti 00. Rozvaděč je vyráběn silovými vodiči CY 6 mm<sup>2</sup>.

Jmenovité napětí:	500 V
Jmenovitý kmitočet:	50 Hz
Jmenovitý proud:	40 A
Stupeň krytí:	IP 44
Zkratová odolnost:	10 kA

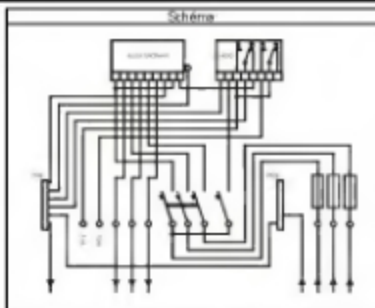

Značení	Katalogové číslo:	Značení PS dle PNE 35/040
PER 2/3f/40+PS na stožár	51421	SP100/N UP3S
PER 2/3f/40+PS na stěnu	53421	SP100/N UP3S
PER 2/3f/40+PS v piliři	52421	SP100/N UP3S
PER 2/3f/40+PS vestavná i na sokl	55421	SP100/N UP3S
Připojení vodičů:	Rozměr skříně:	Popis:
<b>Prívod:</b> Do 25 mm <sup>2</sup> Cu Al <b>Odvod:</b> Do 16 mm <sup>2</sup> Cu Al	<b>Výška skříně:</b> 585 mm <b>Výška piliře:</b> 1185 mm <b>Hloubka:</b> 216 mm <b>Šířka:</b> 420 mm	

### PER 2/3f/63

Elekroměrový rozvaděč pro jeden dvousazbový třífázový elektroměr s hlavním jističem do 63 A. Rozvaděč je vyráběn silovými vodiči CY 10 mm<sup>2</sup>.

Jmenovité napětí:	500 V
Jmenovitý kmitočet:	50 Hz
Jmenovitý proud:	63 A
Stupeň krytí:	IP 44
Zkratová odolnost:	10 kA

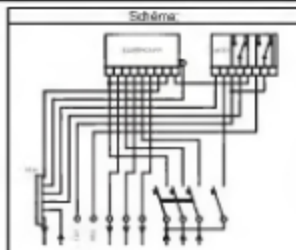

Značení	Katalogové číslo	
PER 2/3f/63 na stožár	51422	
PER 2/3f/63 na stěnu	53422	
PER 2/3f/63 v piliři	52422	
PER 2/3f/63 vestavná i na sokl	55422	
Připojení vodičů:	Rozměr skříně:	Popis:
<b>Prívod:</b> Do 16 mm <sup>2</sup> Cu Al <b>Odvod:</b> Do 16 mm <sup>2</sup> Cu Al	<b>Výška skříně:</b> 585 mm <b>Výška piliře:</b> 1185 mm <b>Hloubka:</b> 216 mm <b>Šířka:</b> 420 mm	

### PER 2/3f/63+PS

Elekroměrový rozvaděč pro jeden dvousazbový třífázový elektroměr s hlavním jističem do 63 A a vestavěnou pojistkovou skříní do 100 A s pojistkovým spodkem velikosti 00. Rozvaděč je vyráběn silovými vodiči CY 10 mm<sup>2</sup>.

Jmenovité napětí:	500 V
Jmenovitý kmitočet:	50 Hz
Jmenovitý proud:	63 A
Stupeň krytí:	IP 44
Zkratová odolnost:	10 kA

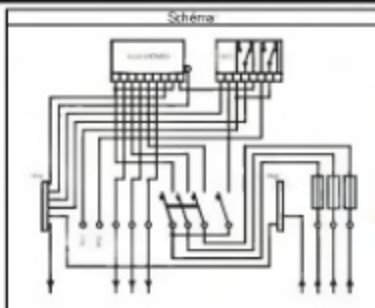

Značení	Katalogové číslo	Značení PS dle PNE 35/00
PER 2/3f/63+PS na stožár	51423	SP100/N UP3S
PER 2/3f/63+PS na stěnu	53423	SP100/N UP3S
PER 2/3f/63+PS v piliři	52423	SP100/N UP3S
PER 2/3f/63+PS vestavná i na sokl	55423	SP100/N UP3S
Připojení vodičů:	Rozměr skříně:	Popis:
<b>Prívod:</b> Do 25 mm <sup>2</sup> Cu Al <b>Odvod:</b> Do 16 mm <sup>2</sup> Cu Al	<b>Výška skříně:</b> 585 mm <b>Výška piliře:</b> 1185 mm <b>Hloubka:</b> 216 mm <b>Šířka:</b> 420 mm	

### PER 2/1f/40

Elekroměrový rozvaděč pro jeden dvousazbový jednofázový elektroměr s hlavním jističem do 40 A. Rozvaděč je vyráběn silovými vodiči CY 6 mm<sup>2</sup>.

Jmenovité napětí:	500 V
Jmenovitý kmitočet:	50 Hz
Jmenovitý proud:	40 A
Stupeň krytí:	IP 44
Zkratová odolnost:	10 kA

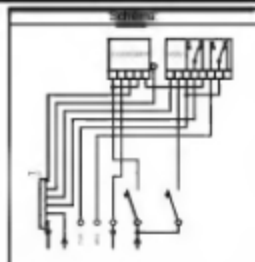

Značení	Katalogové číslo	
PER 2/1f/40 na stožár	51424	
PER 2/1f/40 na stěnu	53424	
PER 2/1f/40 v piliři	52424	
PER 2/1f/40 vestavná i na sokl	55424	
Připojení vodičů:	Rozměr skříně:	Popis:
<b>Prívod:</b> Do 16 mm <sup>2</sup> Cu Al <b>Odvod:</b> Do 16 mm <sup>2</sup> Cu Al	<b>Výška skříně:</b> 585 mm <b>Výška piliře:</b> 1185 mm <b>Hloubka:</b> 216 mm <b>Šířka:</b> 420 mm	

#### PER 2/1f/40+PS

Elektroměrový rozvaděč pro jeden dvousazbový jednofázový elektroměr s hlavním jističem do 40 A a vestavěnou pojistkovou skříní do 100 A s pojistkovým spodkem velikosti 00. Rozvaděč je vydrátován silovými vodiči CY 6 mm<sup>2</sup>.

<b>Jmenovité napětí:</b>	500 V
<b>Jmenovitý kmitočet:</b>	50 Hz
<b>Jmenovitý proud:</b>	40 A
<b>Stupeň krytí:</b>	IP 44
<b>Žkratová odolnost:</b>	10 kA



Značení	Katalogové číslo	Značení PS dle PNE 3570/0
PER 2/1f/40+PS na stožár	51425	SP100/N UP3S
PER 2/1f/40+PS na stěnu	53425	SP100/N UP3S
PER 2/1f/40+PS v piliři	52425	SP100/N UP3S
PER 2/1f/40+PS vestavná i na sokl	55425	SP100/N UP3S
Připojení vodičů:	Rozměr skříně:	Popis:
<b>Prívod:</b> Do 25 mm <sup>2</sup> Cu Al <b>Odvod:</b> Do 16 mm <sup>2</sup> Cu Al	<b>Výška skříně:</b> 585 mm <b>Výška piliře:</b> 1185 mm <b>Hloubka:</b> 216 mm <b>Šířka:</b> 420 mm	

#### PER 2/1f/63

Elektroměrový rozvaděč pro jeden dvousazbový jednofázový elektroměr s hlavním jističem do 63 A. Rozvaděč je vydrátován silovými vodiči CY 10 mm<sup>2</sup>.

<b>Jmenovité napětí:</b>	500 V
<b>Jmenovitý kmitočet:</b>	50 Hz
<b>Jmenovitý proud:</b>	63 A
<b>Stupeň krytí:</b>	IP 44
<b>Žkratová odolnost:</b>	10 kA

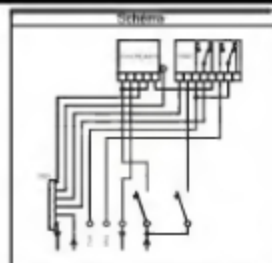

Značení	Katalogové číslo	
PER 2/1f/63 na stožár	51426	
PER 2/1f/63 na stěnu	53426	
PER 2/1f/63 v piliři	52426	
PER 2/1f/63 vestavná i na sokl	55426	
Připojení vodičů:	Rozměr skříně:	Popis:
<b>Prívod:</b> Do 16 mm <sup>2</sup> Cu Al <b>Odvod:</b> Do 16 mm <sup>2</sup> Cu Al	<b>Výška skříně:</b> 585 mm <b>Výška piliře:</b> 1185 mm <b>Hloubka:</b> 216 mm <b>Šířka:</b> 420 mm	

### PER 2/1f/63+PS

Elektroměrový rozvaděč pro jeden dvousazbový jednofázový elektroměr s hlavním jističem do 63 A a vestavěnou pojistkovou skříní do 100 A s pojistkovým spodkem velikosti 00. Rozvaděč je vydrátován silovými vodiči CY 10 mm<sup>2</sup>.

Jmenovité napětí:	500 V
Jmenovitý kmitočet:	50 Hz
Jmenovitý proud:	63 A
Stupeň krytí:	IP 44
Zkratová odolnost:	10 kA

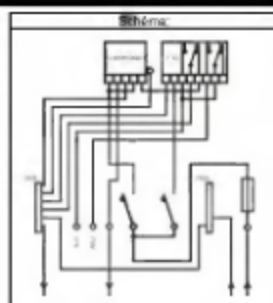

Značení	Katalogové číslo	Značení PS dle PNE 2570/0
PER 2/1f/63+PS na stožár	51427	SP100/N UP3S
PER 2/1f/63+PS na stěnu	53427	SP100/N UP3S
PER 2/1f/63+PS v piliři	52427	SP100/N UP3S
PER 2/1f/63+PS vestavná i na sokl	55427	SP100/N UP3S
Připojení vodičů:	Rozměr skříně:	Popis:
Přívod: Do 25 mm <sup>2</sup> Cu Al Odvod: Do 16 mm <sup>2</sup> Cu Al	Výška skříně: 585 mm Výška piliře: 1185 mm Hloubka: 216 mm Šířka: 420 mm	

#### Vysvětlivky:

na stožár

– skříně na stožár se rozumí skříně pro osazení na podpěrný bod venkovní vedení. Skříně je z výroby upraveny pro upevnění systémem „BANDIMEX“.

na stěnu

– skříně na stěnu se rozumí skříně s možností montáže na stěnu a upravení pro montáž na stěnu z výroby.

Piliř

– skříně v provedení „piliř“ je skříně včetně soklu AHVO kat.č: 82300 a základu AHVO kat.č: 80380.

Vestavná i na sokl

– u skříně v provedení „vestavná i na sokl“ si lze zvolit z osazení do výřezků ve zděvu, nebo na sokl jako volně stojící piliř, jedná se o univerzální skříně.

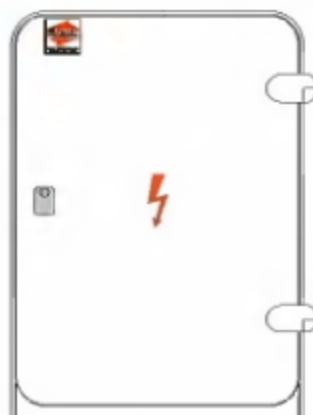

5A

**OBJEDNÁVKY** směrujte přímo na výrobce nebo na doporučeného prodejce.

**ELPLAST-KPZ Rokycany, spol. s r. o.**, <http://www.elplast-kpz.cz>

Tel./fax: 371 796 301, 371 796 599, E-mail: [info@elplast-kpz.cz](mailto:info@elplast-kpz.cz)

Mlečice 45, 338 08 Zbiroh

## Elektroměrové rozvaděče PER systému AHVO pro PRE

### Technický popis:

Skříně jsou řešeny jako monolitické o rozměrech výšky 585 mm, šířky 420 mm a hloubky 216 mm. Konstruktivní řešení skříní je navrženo s ohledem na nové požadavky na skříně v distribučních sítích a s ohledem na pořizovací náklady. Jednotlivé komponenty jsou z plastické hmoty Prepreg (SMC), schválené EZÚ a Technickým ústavem požární ochrany jako nesnadno hořlavé - třídy „B“ s úpravou pro expozici na povětrnosti a vhodnými vlastnostmi pro elektrotechniku.

Rozvaděče PER AHVO jsou určeny pro osazení elektroměru a případně sazbového spínače. Lze je osazovat do výklenků ve zdivu, na sokl jako volně stojící pilíř, na stěnu a na stožár. Zamykání skříní je na zámek čtyřhran 6x6 mm.

Zapojení elektroměrových rozvaděčů je provedeno, není-li v objednávce specifikováno jinak, dle jednotlivých schémat v tomto katalogu. Zapojení rozvaděčů lze uzpůsobovat požadavkům zákazníka a požadavkům jednotlivých energetik při specifikování v objednávce.

Elektroměrové rozvaděče jsou dodávány bez hlavních jističů před elektroměrem.

### PER PRE/3f/63

Elektroměrový rozvaděč pro jeden třífázový jednosazbový i dvousazbový elektroměr s hlavním jističem do 63 A. Rozvaděč je vydrátován silovými vodiči CY 10 mm<sup>2</sup>.

Jmenovité napětí:	500 V
Jmenovitý kmitočet:	50 Hz
Jmenovitý proud:	63 A
Stupeň krytí:	IP 44
Zkratová odolnost:	10 kA

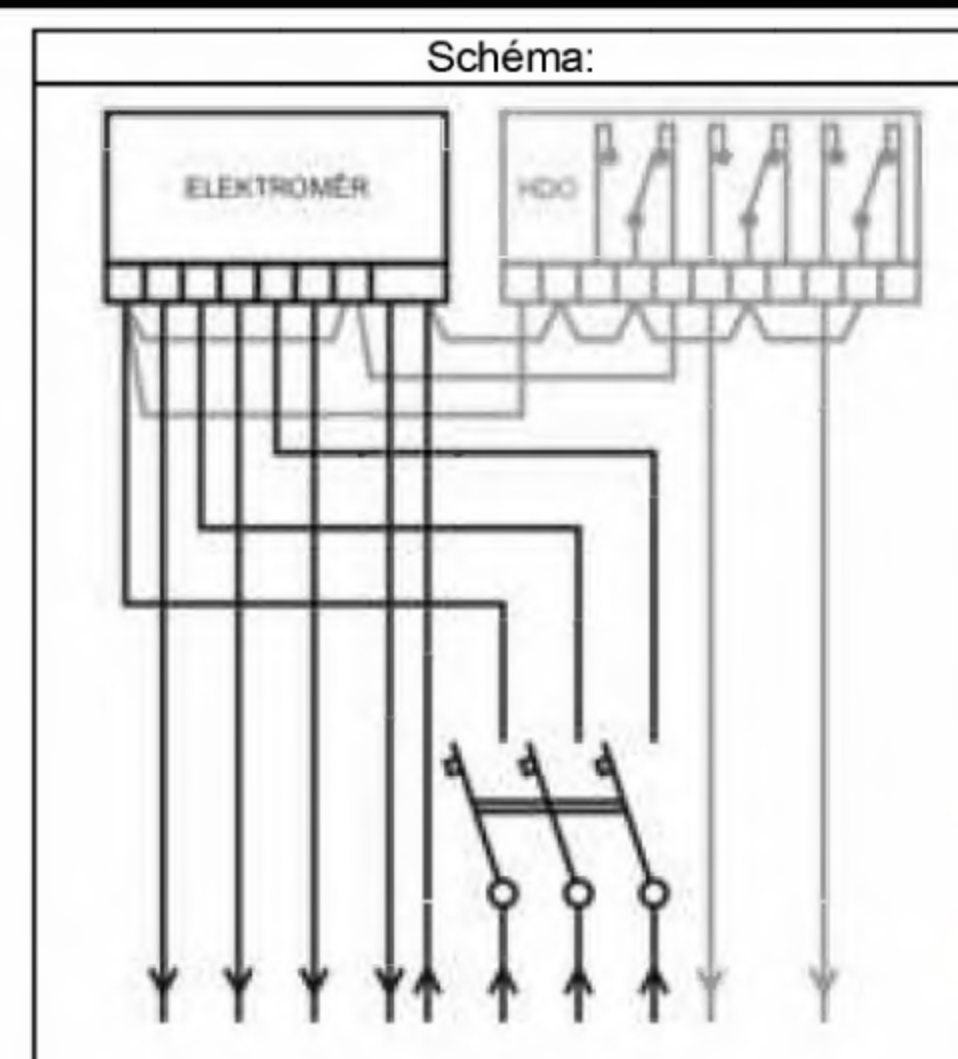

5A

Značení:	Katalogové číslo:	Popis:
<b>PER PRE/3f/63 v pilíři</b>	<b>52490</b>	
<b>PER PRE/3f/63 vestavná i na sokl</b>	<b>55490</b>	
Připojení vodičů:	Rozměr skříně:	Popis:
Přívod: Do 16 mm <sup>2</sup> Cu Al Odvod: Do 16 mm <sup>2</sup> Cu Al	Výška skříně: 585 mm Výška pilíř: 1185 mm Hloubka: 216 mm Šířka: 420 mm	

### PER PRE/1f/25

Elektroměrový rozvaděč pro jeden jednofázový jednosazbový i dvousazbový elektroměr s hlavním jističem do 25 A. Rozvaděč je vydrátován silovými vodiči CY 10 mm<sup>2</sup>.

Jmenovité napětí:	500 V
Jmenovitý kmitočet:	50 Hz
Jmenovitý proud:	25 A
Stupeň krytí:	IP 44
Zkratová odolnost:	10 kA

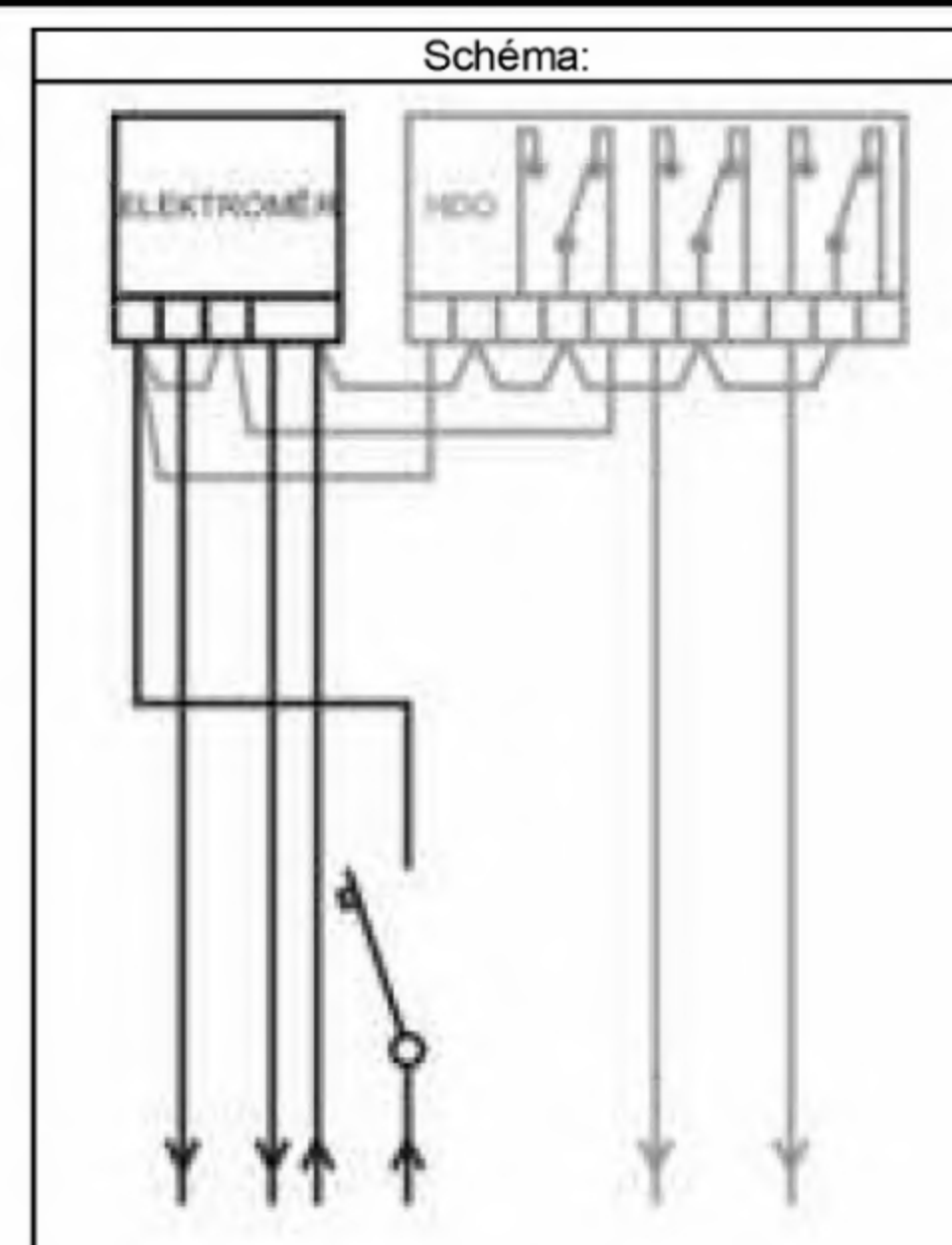

Značení:	Katalogové číslo:	
<b>PER PRE/1f/25 v piliř</b>	<b>52491</b>	
<b>PER PRE/1f/25 vestavná i na sokl</b>	<b>55491</b>	
Připojení vodičů:	Rozměr skříně:	Popis:
Přívod: Do 16 mm <sup>2</sup> Cu Al Odvod: Do 16 mm <sup>2</sup> Cu Al	Výška skříně: 585 mm Výška piliř: 1185 mm Hloubka: 216 mm Šířka: 420 mm	

**Vysvětlivky:**

**Piliř**

**Vestavná i na sokl**

- skřín v provedení „piliř“ je skřín včetně soklu AHVO kat.č: 82300 a základu AHVO kat.č: 80380.
- u skříně v provedení „vestavná i na sokl“ si lze zvolit z osazení do výklenků ve zdivu, nebo na sokl jako volně stojící piliř, jedná se o univerzální skřín.

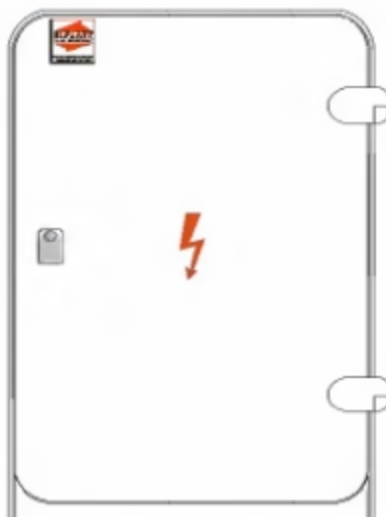

**OBJEDNÁVKY** směrujte přímo na výrobce nebo na doporučeného prodejce.

**ELPLAST-KPZ Rokycany, spol. s r. o.**, <http://www.elplast-kpz.cz>

Tel./fax: 371 796 301, 371 796 599, E-mail: [info@elplast-kpz.cz](mailto:info@elplast-kpz.cz)

Mlečice 45, 338 08 Zbiroh

## Elektroměrové rozvaděče PERP AHVO pro nepřímé měření

### Technický popis:

Skříně jsou řešeny jako monolitické o rozměrech výšky 585 mm, šířky 420 mm a hloubky 216 mm. Konstruktivní řešení skříní je navrženo s ohledem na nové požadavky na skříně v distribučních sítích a s ohledem na pořizovací náklady. Jednotlivé komponenty jsou z plastické hmoty Prepreg (SMC), schválené EZÚ a Technickým ústavem požární ochrany jako nesnadno hořlavé - třídy „B“ s úpravou pro expozici na povětrnosti a vhodnými vlastnostmi pro elektrotechniku.

Rozvaděče PERP AHVO jsou určeny pro nepřímé měření odběru elektrické energie. Lze je osazovat do výklenků ve zdivu a na sokl jako volně stojící pilíř. Zamykání skříní je na zámek čtyřhran 6x6 mm.

Zapojení elektroměrových rozvaděčů je provedeno vždy dle požadavků zákazníka a energetiky a na základě specifikování v poptávce či objednávce.

Elektroměrové rozvaděče jsou dodávány včetně hlavních jističů a měřících transformátorů.

### PERP 160A

Elektroměrový rozvaděč pro nepřímé dvousazbové měření odběru elektrické energie do 160 A. Rozvaděč je vybaven hlavním jističem BC 160, měřicími transformátory proudu CLA (včetně kalibrace), zkušební svorkovnicí. Případné další přístroje lze osadit na základě požadavku zákazníka a energetiky (osvětlení, zásuvka apod.).

Vývody se připojují přímo na měřící transformátory.

Jmenovité napětí:	500 V
Jmenovitý kmitočet:	50 Hz
Jmenovitý proud:	160 A
Stupeň krytí:	IP 44
Zkratová odolnost:	10 kA

Značení:	Katalogové číslo:
<b>PERP 160 v pilíři</b>	<b>52461</b>
<b>PERP 160 vestavná i na sokl</b>	<b>55461</b>
Připojení vodičů:	Rozměr skříně:
Přívod: Do 95 mm <sup>2</sup> Cu Al	Výška skříní: 1185 mm
Odvod: Do 240 mm <sup>2</sup> Cu Al	Výška pilíř: 1785 mm
	Hloubka: 216 mm
	Šířka: 420 mm

Při objednání rozvaděče je nutné specifikovat osazení hlavního jističe a osazení měřících transformátorů proudu dle následující tabulky. Dále je nutné specifikovat energetickou společnost pro správné zapojení rozvaděče.

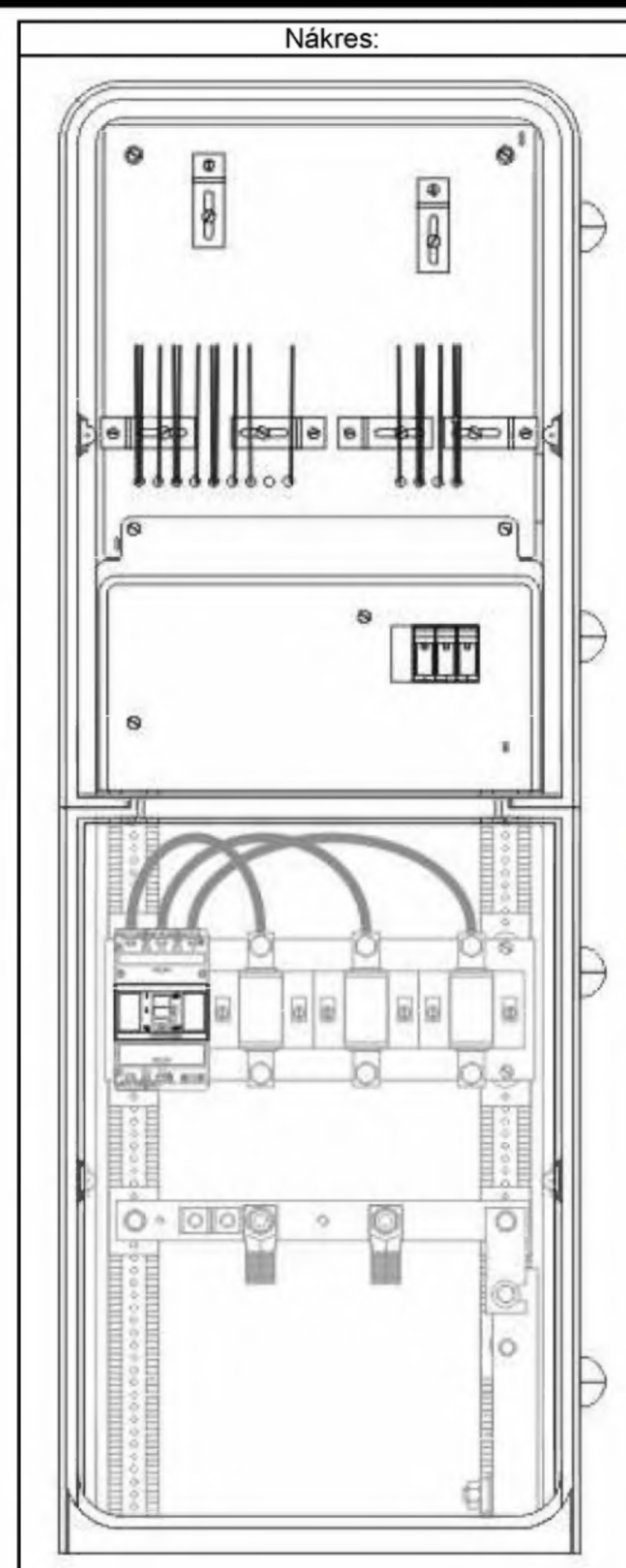

Jističe	Katalogové číslo:
Osazení jističe 80A BC160NT305-80L	5960
Osazení jističe 100A BC160NT305-100L	5961
Osazení jističe 125A BC160NT305-125L	5962
Osazení jističe 160A BC160NT305-160L	5963
Pomocná svorka	Katalogové číslo:
Připojovací sada 2x150 mm <sup>2</sup> CS-BC-B021	5964
MTP	Katalogové číslo:
Osazení MTP CLA 1.2 100/5, 10VA, tř.př: 0,5	5965
Osazení MTP CLA 1.2 100/5, 10VA, tř.př: 0,5S	5966
Osazení MTP CLA 1.2 125/5, 10VA, tř.př: 0,5	5967
Osazení MTP CLA 1.2 125/5, 10VA, tř.př: 0,5S	5968
Osazení MTP CLA 1.2 150/5, 10VA, tř.př: 0,5	5969
Osazení MTP CLA 1.2 150/5, 10VA, tř.př: 0,5S	5970
Osazení MTP CLA 1.2 200/5, 10VA, tř.př: 0,5	5971
Osazení MTP CLA 1.2 200/5, 10VA, tř.př: 0,5S	5972

#### Vysvětlivky:

na stožár

– skříň na stožár se rozumí skříň pro osazení na podpěrný bod venkovní vedení. Skříň je z výroby upraveny pro upevnění systémem „BANDIMEX“.

na stěnu

– skříň na stěnu se rozumí skříň s možností montáže na stěnu a úpravami pro montáž na stěnu z výroby.

Pilíř

– skříň v provedení „pilíř“ je skříň včetně soklu AHVO kat.č: 82300 a základu AHVO kat.č: 80380.

Vestavná I na sokl

– u skříně v provedení „vestavná I na sokl“ si lze zvolit z osazení do výklenků ve zdivu, nebo na sokl jako volně stojící pilíř, jedná se o univerzální skříň.

**OBJEDNÁVKY** směrujte přímo na výrobce nebo na doporučeného prodejce.

**ELPLAST-KPZ Rokycany, spol. s r. o.**, <http://www.elplast-kpz.cz>

Tel./fax: 371 796 301, 371 796 599, E-mail: [info@elplast-kpz.cz](mailto:info@elplast-kpz.cz)

Mlečice 45, 338 08 Zbiroh

## Prázdné skříně pro elektrotechniku AHVO

### Technický popis:

Skříně jsou řešeny jako monoblok. Skříně mají základní rozměry výšku 585 mm, hloubku 216 mm a šířku 420 mm. Jednotlivé díly skříní jsou z plastické hmoty Prepreg (SMC), schválené EZÚ a Technickým ústavem požární ochrany jako nesnadno hořlavé - třídy „B“ s úpravou pro expozici na povětrnosti a vhodnými vlastnostmi pro elektrotechniku.

Jednotlivé komponenty jsou konstrukčně řešeny tak, aby jejich montáž byla jednoduchá a užití pokrylo široké spektrum požadavků elektrotechniky v jednotlivých odvětvích. AHVO rozvaděče lze montovat na sloup, na povrch, zazdívat a umísťovat do volného prostranství jako pilíř.

Dveře rozvaděče jsou zvenčí hladké, což nenarušuje estetiku rozvaděče. Materiál a konstrukce dveří eliminuje jejich jakékoli vlnění nebo prohnutí. Otevření dveří je možné v úhlu 200°, což zamezuje jejich případnému nechtěnému poškození při pracích uvnitř skříně. Dveře jsou dostatečně odolné proti mechanickému poškození nebo destrukci. Zamykání dveří je možné až na dva jednotlivé zámky, nebo jeden pákový zámek. Demontáž dveří je jednoduchá a lze jí provést pouhým otevřením rozvaděče. Na dveře lze dodatečně namontovat lištu zajišťující odvětrání rozvaděče aniž by bylo narušeno krytí IP 44.

Celkové zpracování skříně zajišťuje sestavení jednotlivých skříní nad sebe v teoreticky nekonečnou řadu.



Skříně jsou konstruovány s ohledem na pořizovací náklady při dodržení veškerých požadavků. U skříní a především pilířů je snížen počet výlisků, což se pozitivně projevuje v ceně rozvaděčů systému AHVO.

Zadní stěna rozvaděče, která je především určena pro montáž přístrojů, je opatřena lištou pro osazení pomocných segmentů se zalisovanými maticemi M6 nebo M8.

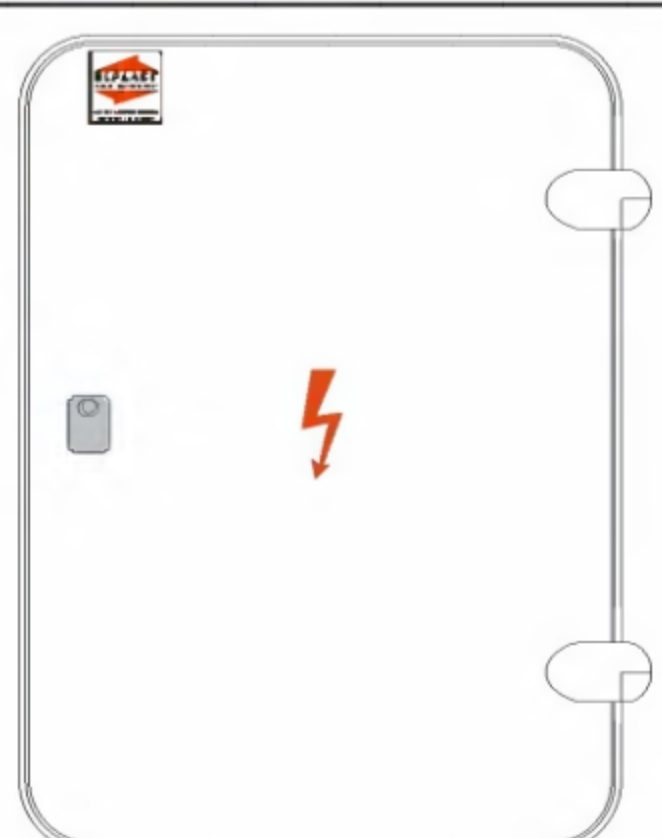
<b>Jmenovité izolační napětí:</b>	1000 V
<b>Jmenovitý kmitočet:</b>	50 Hz
<b>Stupeň krytí:</b>	IP 44
<b>Okolní teplota max:</b>	+40° C
<b>Okolní teplota min:</b>	-25° C

Skříň O uzavřená		Nákres:
Značení:	Katalogové číslo:	
<b>Skříň O uzavřená vestavná</b>	<b>70301</b>	
<b>Skříň O uzavřená na stožár</b>	<b>71301</b>	
Popis:		
Skříň O je uzavřená a lze jí osazovat do zdiva nebo na stožár. Skříň na stožár je vybavena stabilizátorem pro upevnění.		
<b>Výška skříní:</b>	570 mm	
<b>Hloubka:</b>	216 mm	
<b>Šířka:</b>	420 mm	

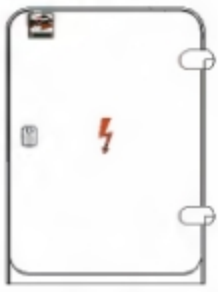
7A

Skříň A zdola otevřená		
Značka	72302	
Skříň A zdola otevřená vestavná i na sokl	72302	
<p>Skříň A je zdola otevřená pro vstup vodičů a lze ji osazovat do zdíva a na sokl AHVO. Skříň v provedení pilíř je včetně soklu a základu.</p>		
	<p>Výška skříň: 585 mm            Výška pilíř: 1185 mm            Houbka: 216 mm            Šířka: 420 mm</p>	
Pomocné segmenty		
Značka	9044	
Štulec stavitelný M8 25 mm AHVO	9044	
Štulec stavitelný M8 5 mm AHVO	9045	
Štulec stavitelný M6 25mm AHVO	9046	
Štulec stavitelný M6 5mm AHVO	9047	
<p>Pomocný segment Štulec stavitelný slouží pro upevnění přístrojů ve skříni. Umožňuje libovolné horizontální usazení s upevněním na samopřezné šrouby.</p>		

#### Výsílky:

Vestavná i na sokl

Pilíř

Vestavná

Na stožár

- u skříň v provedení „vestavná i na sokl“ se lze zvolit z osazení do výřezků ve zdívu, nebo na sokl jako volně stojící pilíř, jedná se o univerzální skříň.
- skříň v provedení „pilíř“ je skříň včetně soklu AHVO kat.č. 82300 a základu AHVO kat.č. 80380.
- vestavnou skříň se rozumí skříň určená pro osazení do zdíva.
- skříň na stožár se rozumí skříň pro osazení na podpěrný bod venkovní vedení. Skříň je z výroby se stabilizátorem pro upevnění systémem „BANDIMEX“.

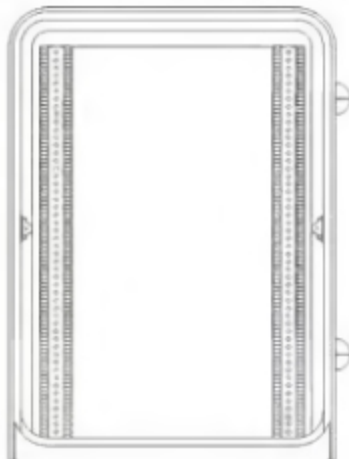

**OBJEDNÁVKY** směrujte přímo na výrobce nebo na doporučeného prodejce.

**ELPLAST-KPZ Rokycany, spol. s r. o.**, <http://www.elplast-kpz.cz>

Tel/fax: 371 796 301, 371 796 599, E-mail: [info@elplast-kpz.cz](mailto:info@elplast-kpz.cz)

Mlečice 45, 338 08 Zbiroh

## Sokly pro skříně AHVO

### Technický popis:

Skříně jsou řešeny jako monolitické o rozměrech výšky 585 mm, šířky 420 mm a hloubky 216 mm. Konstruktivní řešení skříní je navrženo s ohledem na nové požadavky na skříně v distribučních sítích a s ohledem na pořizovací náklady. Jednotlivé komponenty jsou z plastické hmoty Prepreg (SMC), schválené EZÚ a Technickým ústavem požární ochrany jako nesnadno hořlavé - třídy „B“ s úpravou pro expozici na povětrnosti a vhodnými vlastnostmi pro elektrotechniku.

Sokly pro skříně AHVO jsou určeny pro skříně s osazením „**vestavná i na sokl**“ pro montáž jako volně stojící pilíř. Skříň v provedení „**vestavná i na sokl**“ lze osazovat do výklenků ve zdivu a zároveň na sokl jako volně stojící pilíř. Skříň v provedení „pilíř“ je skříň včetně soklu AHVO a základu AHVO.

Stupeň krytí:	IP 44
Okolní teplota max:	+40° C
Okolní teplota min:	-25° C

### Sokl pro skříně AHVO

Jedná se o sokl pro skříně AHVO. U skříní v provedení „**vestavná i na sokl**“ si lze dodatečně zvolit ze způsobu osazení. Při smontování této univerzální skříně se soklem a základem vznikne provedení „**pilíř**“.

Značení:	Katalogové číslo:										
<b>Sokl AHVO</b>	<b>82300</b>										
<b>Základ AHVO</b>	<b>80380</b>										
Parametry:	Rozměr:										
<table border="1"> <tr> <td>Jmenovité izolační napětí:</td> <td>1000 V</td> </tr> <tr> <td>Jmenovitý kmitočet:</td> <td>50 Hz</td> </tr> <tr> <td>Stupeň krytí:</td> <td>IP 44</td> </tr> <tr> <td>Okolní teplota max:</td> <td>+40° C</td> </tr> <tr> <td>Okolní teplota min:</td> <td>-25° C</td> </tr> </table>	Jmenovité izolační napětí:	1000 V	Jmenovitý kmitočet:	50 Hz	Stupeň krytí:	IP 44	Okolní teplota max:	+40° C	Okolní teplota min:	-25° C	<p>Výška sokl: 600 mm  Výška základ: 600 mm  Hloubka: 216 mm  Šířka: 420 mm</p>
Jmenovité izolační napětí:	1000 V										
Jmenovitý kmitočet:	50 Hz										
Stupeň krytí:	IP 44										
Okolní teplota max:	+40° C										
Okolní teplota min:	-25° C										

### Vysvětlivky:

#### Vestavná i na sokl

– u skříně v provedení „**vestavná i na sokl**“ si lze zvolit z osazení do výklenků ve zdivu, nebo na sokl jako volně stojící pilíř, jedná se o univerzální skříň.

#### Pilíř

– skříň v provedení „**pilíř**“ je skříň včetně soklu AHVO kat.č: 82300 a základu AHVO kat.č: 80380.

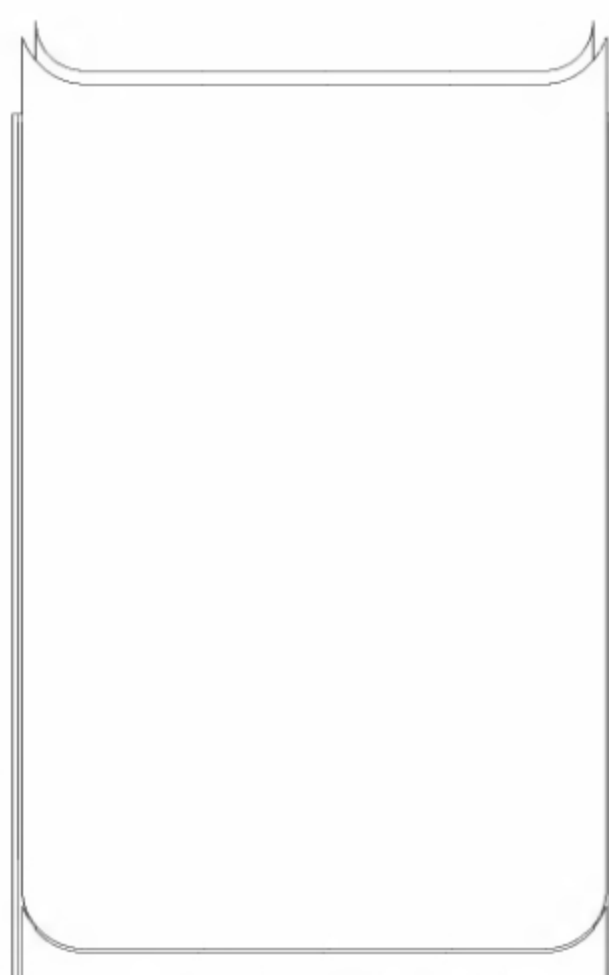

**Sokl AHVO**

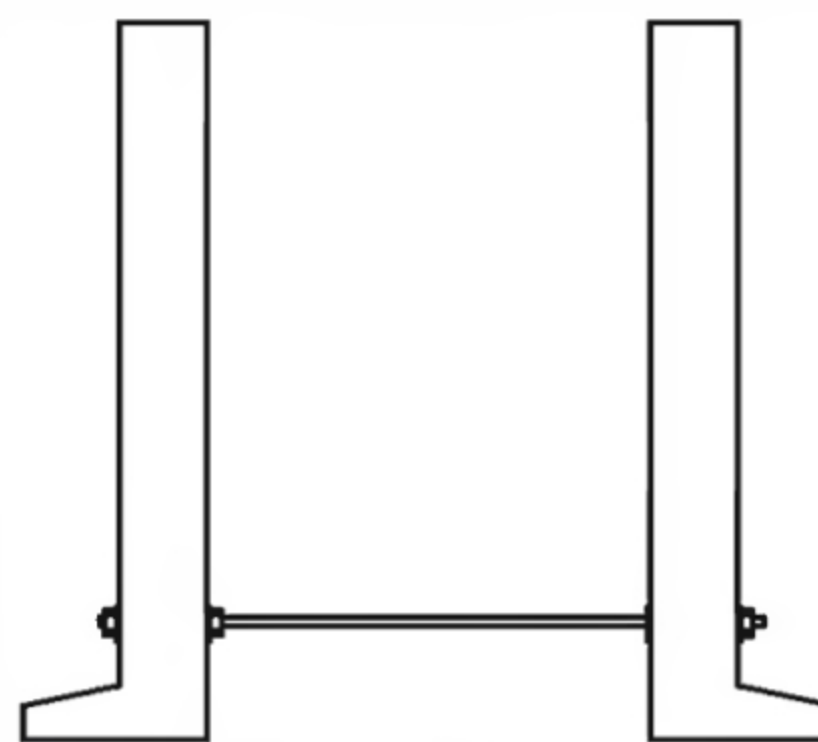

**Základ AHVO**

**OBJEDNÁVKY** směrujte přímo na výrobce nebo na doporučeného prodejce.

**ELPLAST-KPZ Rokycany, spol. s r. o.**, <http://www.elplast-kpz.cz>

Tel./fax: 371 796 301, 371 796 599, E-mail: [info@elplast-kpz.cz](mailto:info@elplast-kpz.cz)

Mlečice 45, 338 08 Zbiroh

## Příslušenství k měření odběru plynu typu PG4 AHVO

### Technický popis:

Skříně jsou řešeny jako monolitické o rozměrech výšky 585 mm, šířky 420 mm a hloubky 216 mm. Konstruktivní řešení skříní je navrženo s ohledem na nové požadavky na skříně a s ohledem na pořizovací náklady. Jednotlivé komponenty jsou z plastické hmoty Prepreg (SMC), schválené EZÚ a Technickým ústavem požární ochrany jako nesnadno hořlavé - třídy „B“ s úpravou pro expozici na povětrnosti a vhodnými vlastnostmi pro elektrotechniku.

### Skříň PG 4

Značení:	Katalogové číslo:
PG4 AHVO v pilíři	92310
PG4 AHVO vestavná i na sokl	95310
Rozměr skříně:	
Výška skříně: 585 mm	
Výška pilíř: 1185 mm	
Hloubka: 216 mm	
Šířka: 420 mm	

### Vysvětlivky:

#### Vestavná i na sokl

– u skříně v provedení „vestavná i na sokl“ si lze zvolit z osazení do výklenků ve zdivu, nebo na sokl jako volně stojící pilíř, jedná se o univerzální skříň.

#### Pilíř

– skříň v provedení „pilíř“ je skříň včetně soklu AHVO kat.č: 82300 a základu AHVO kat.č: 80380.

### Použité předpisy a normy

Skříň splňuje podmínky norem pro energetiku a plynárenství zejména ČSN-EN 60 439 - 1.95 , ČSN-EN 60529:93 viz schvalovací protokoly EZÚ Praha Trója, zákona č: 168/97 a 178/97 o shodě výrobků pro energetiku a stavebnictví. Plynový pilíř (skříň na sokl a sokl) splňuje podmínky TP - G 6 702 01 a TP - G 669. Tyto skříně a sokly jsou certifikovány GAS s.r.o. Praha.

### Montážní návod k výrobku

Jak je výše uvedeno díly jsou vyrobeny z materiálu vysoce odolného povětrnosti, UV záření a je odzkoušen v souladu s platnými normami na mechanické namáhání, nehořlavost a další nutné požadavky. Odvětrání skříní je zajištěno pomocí otvorů ve výlisku dveří. Skříně zabezpečuje krytí proti vnějším vlivům pro plynoměry o roztečích 100 mm s příslušným regulátorem tlaku jako Mesura, Francel a pod. Při použití regulátoru s pojistným ventilem II. skupiny je nutné vyvedení odfuku mimo skříň.

Skříně jsou konstruovány pro osazení do zdiva i na sokl.

**Montáž do zdiva:** Skříně se z pravidla umísťují vně budov do výklenků ve zdivu nebo volně stojících zděných pilířů. Při montáži v blízkosti jiného rozvodného zařízení musí být dodrženy bezpečné vzdálenosti. Před montáží se vysadí dveře skříně a překontrolují rozměry výklenku. Pomocí dřevěných klínek se srovná skříň tak, aby lícovala s povrchem zdiva. Po předchozím navlhčení výklenku vodou se do něj skříň upevní cementovou maltou (případně lze skříň upevnit montážní pěnou) tak, aby lem skříně byly zároveň s omítkou zdiva. Je nutné dostatečně zajistit rozměry skříně před konečným upevněním ve zdivu, aby nedošlo k deformaci (např. dřevěnou rozpěrou). Poté se skříň vyčistí od zbytků cementové malty. Při použití regulátoru s pojistným ventilem II. skupiny je nutné vyvedení odfuku mimo skříň.

Po dokončení montáže vnitřního plynového zařízení se osadí zpět dveře a odzkouší se zavírání a zamykání dveří. Zámky skříní jsou vyrobeny s mosazným jádrem a při výrobě promazány. Další mazání již není nutné.

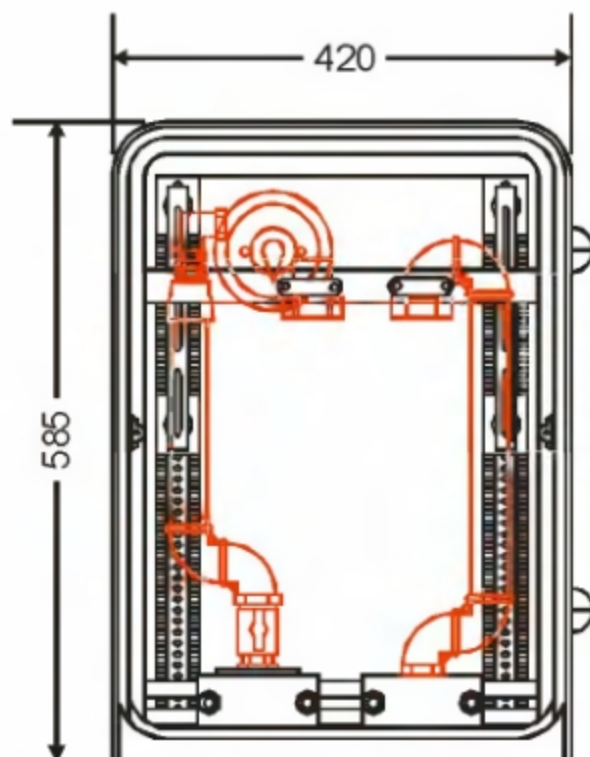

**Montáž na sokl:** Skříňe v provedení v pilíři se umísťují volně do terénu, případně těsně k budovám a plotům. Při montáži v blízkosti jiného rozvodného zařízení musí být dodrženy bezpečné vzdálenosti. Pilíř se skládá ze tří základních částí: univerzální skříňe, soklu a základového dílu. Tyto díly se objednávají jako kompletní položka, nebo jako samostatné položky v objednávce, a lze ve volném prostoru osadit nejprve sokl se základovým dílem a po dokončení všech úprav terénu osadit a připojit skříň.

Nejprve se smontuje plastový či betonový základový díl. Vezmou se dva díly základu, které se rozepřou dodanou rozpěrnou tyčí přesně na šíři soklu tak, aby předvrtané díry (zapuštěné šrouby) dosedly k díram v patě soklu. Poté se základový díl smontuje se soklem.

Pro základ se vykope jáma a sestava soklu včetně základového dílu se v ní usadí na ztuhlé horizontálně srovnané lože tak, aby základ soklu byl cca. 5 cm pod konečnou úroveň terénu. Sokl se srovná a po stranách přisype zeminou, nebo v případech, kde je nižší únosnost zeminy přibetonuje. Poté lze připevnit skříň na sokl.

Ze soklu se vyjme kryt soklového prostoru pootočením a vysunutím směrem na horu dvou zarážek a vyklopením krytu vpřed. Ze skříňe se demontují dveře a poté se skříň připevní na sokl pomocí dodaného spojovacího materiálu. Poté se ještě demontuje závěrací lišta u paty soklu.

Po dokončení montáže vnitřního plynového zařízení začneme s dosypáním základového dílu. Postupně základ dosypáváme a ztuhujeme uvnitř inertním materiálem. Po zasypání celého základu se osadí zpět závěrací lišta. Poté se osadí kryt soklového prostoru a tento prostor se zasype jemným suchým pískem s neutrálními vlastnostmi. Pak se osadí dveře skříňe a odzkouší jejich zavírání a zamykání. Zámky skříňe jsou vyrobeny s mosazným jádrem a při výrobě promazány. Další mazání již není nutné. Nakonec provedeme konečnou terénní úpravu.

**OBJEDNÁVKY** směrujte přímo na výrobce nebo na doporučeného prodejce.

**ELPLAST-KPZ Rokycany, spol. s r. o.**, <http://www.elplast-kpz.cz>

Tel./fax: 371 796 301, 371 796 599, E-mail: [info@elplast-kpz.cz](mailto:info@elplast-kpz.cz)

Mlečice 45, 338 08 Zbiroh

## Příslušenství

### Technický popis:

Výrobce nabízí ucelený plastový program a doporučuje jeho používání jako celku. Nedoporučuje kombinaci s ocelovými prvky (trubky, držáky, kryty.) mimo antikoročních upevňovacích pásků.

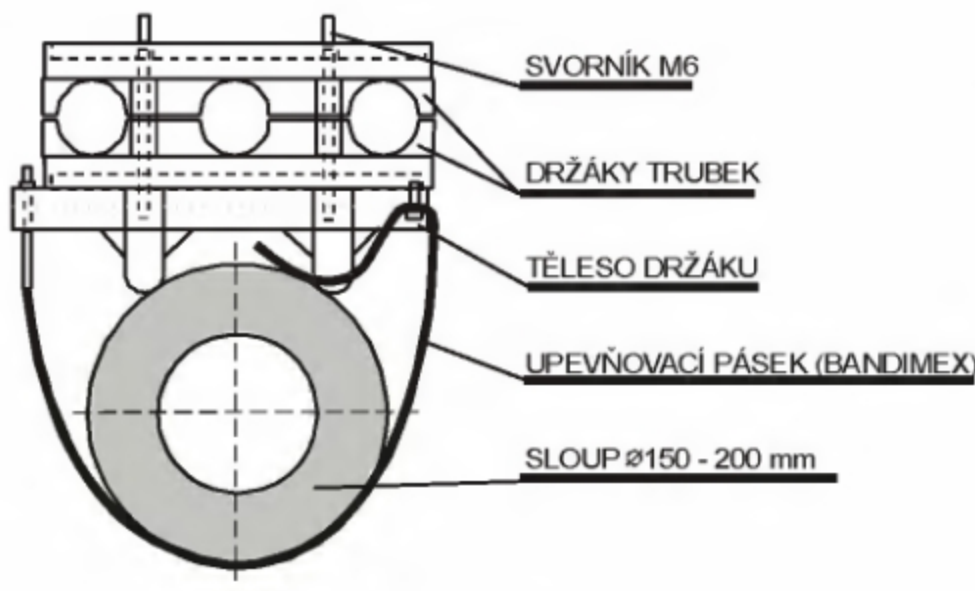
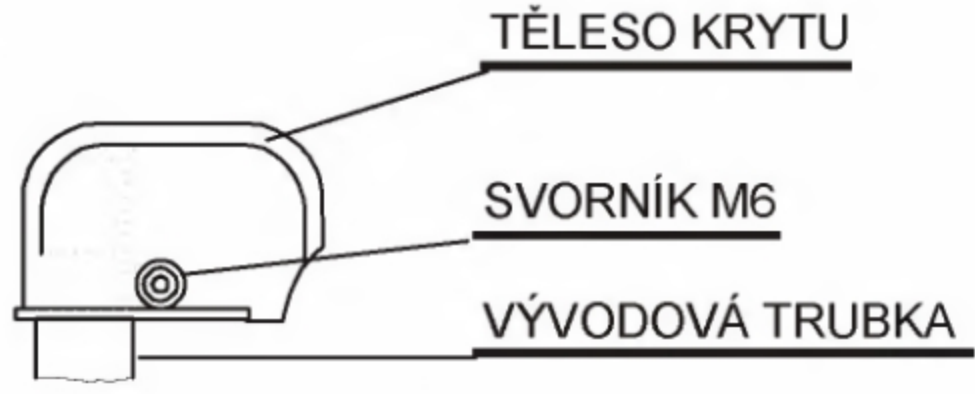
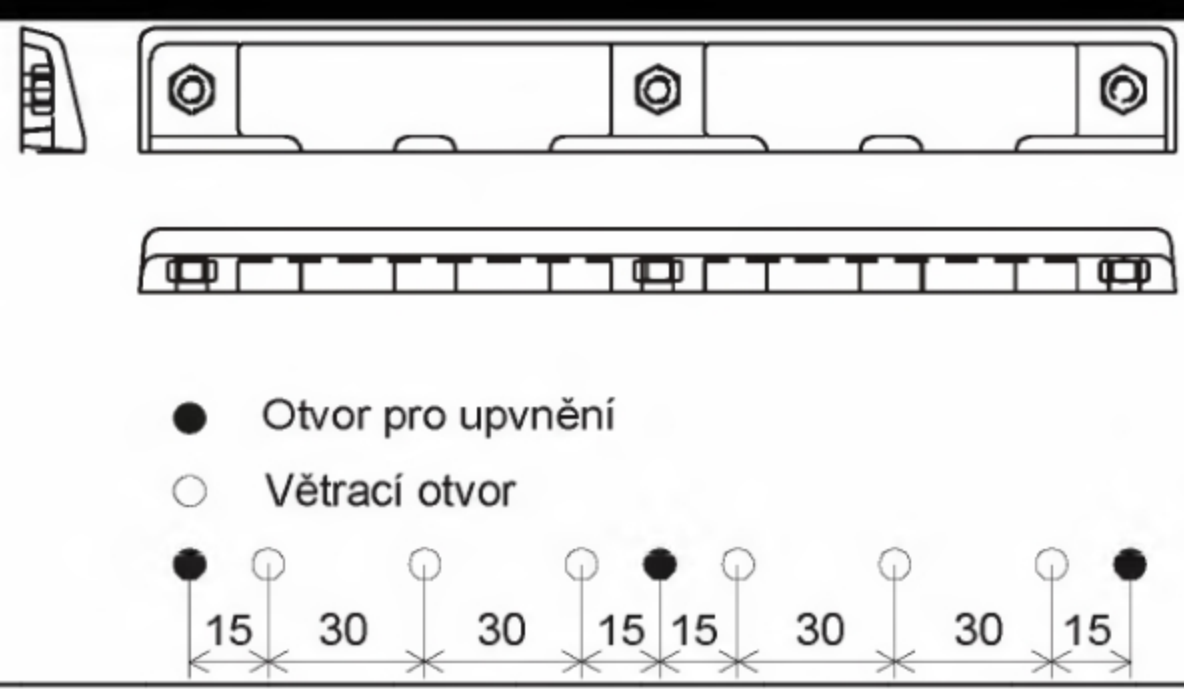
typ výrobku	nákres
<p><b>Držák vývodových trubek</b></p> <p>Těleso držáku je zhotoveno z plastu pro venkovní prostředí. Držák se připevňuje pomocí upevňovacího pásku BANDIMEX, případně dodaným páskem. Držák je proveden pro upevnění až tří vývodových plastových trubek o průměru 50 nebo 63 mm. Dodává se v kompletním provedení balený v polyetylenových obalech. Držáky jsou dodávány jako příslušenství skříní PVRIS v počtu dvou kusů pro jednu skříň, nebo samostatně. hmotnost 0.40 kg</p>	
<p><b>provedení</b></p> <p>Držák vývodových trubek</p>	<p><b>katalogové číslo</b></p> <p>9010</p>
<p><b>Kryt vývodových trubek</b></p> <p>Je vyroben z plastu pro venkovní prostředí a konstrukčně řešen pro ukončení vývodových trubek o průměru 50 nebo 63 mm. Kryty jsou dodávány včetně upevňovacích svorníků a jejich počet musí odpovídat počtu plastových vývodových trubek ze skříní PVRIS. Kryty lze nahradit kvalitní smršťovací zákloupkou, která však musí bezpečně zamezit zatékání vody. hmotnost 0.10 kg</p>	
<p><b>provedení</b></p> <p>Kryt vývodových trubek</p>	<p><b>katalogové číslo</b></p> <p>9011</p>
<p><b>Vývodové trubky</b></p> <p>Jsou vyrobeny z plastu stabilizovaného na UV záření o průměru 50 nebo 63 mm. S ohledem na skladování a dopravu plastové trubky nedodáváme.</p>	
<p><b>Větrací lišta</b></p> <p>Je vyrobena z materiálu Prepreg (SMC), barvy 7035 dle RAL. Slouží k překrytí šesti větracích otvorů vyvrtaných ve dveřích skříně a svojí konstrukcí zajišťuje krytí IP 44. Větrací lištu lze osadit dodatečně po vyvrtání potřebných otvorů do dveří skříně, nebo na požádání již při kompletaci rozvaděče.</p>	 <p>● Otvor pro upvnění ○ Větrací otvor</p> <p>15 30 30 15 15 30 30 15</p>
<p><b>provedení</b></p> <p>Větrací lišta</p>	<p><b>katalogové číslo</b></p> <p>9060</p>

## Modulový systém

Obecný popis Modulového systému, montážní postupy a příklady objednání

0A

Venkovní rozpojovací skříně PVRIS stavebnice

1A

Rozpojovací skříně PRS s nejištěným přívodem

3A

Rozpojovací skříně PRS kombinované s nejištěným přívodem

3B

Rozpojovací skříně SRP

3C

Rozpojovací skříně SRM s pojistkovými spodky 00

3D

Rozpojovací skříně lištové SRML s pojistkovými lištami 00

3F

Elektroměrové rozvaděče PER, přípojkové skříně pro PER, PER se svodiči přepětí a PER+PG

5A

Rozvaděče staveništní PER-ST

5B

Elektroměrové rozvaděče pro nepřímé měření PERP

5C

Rozvaděče pro ovládání veřejného osvětlení PRVO

6A

Prázdné skříně pro elektrotechniku

7A

Pilíře pro modulové skříně

8A

Skříně a pilíře pro plynoměry PG4 a PG6

9A

Příslušenství ke skříním

9B

**OBJEDNÁVKY** směrujte přímo na výrobce nebo na doporučeného prodejce.

**ELPLAST-KPZ Rokycany, spol. s r. o.**, <http://www.elplast-kpz.cz>

Tel./fax: 371 796 301, 371 796 599, E-mail: [info@elplast-kpz.cz](mailto:info@elplast-kpz.cz)

Mlečice 45, 338 08 Zbiroh

## Obecný popis systému Modul, montážní postupy a příklady objednání

0A

### Obecný popis:

Skříně jsou řešeny jako stavebnice z jednotlivých modulů o rozměrech výšky 555 mm, hloubky 200 mm a šířky 270 mm. Jednotlivé moduly jsou z plastické hmoty Prepreg (SMC), schválené EZÚ a Technickým ústavem požární ochrany jako nesnadno hořlavé - třídy „B“ s úpravou pro expozici na povětrnosti a vhodnými vlastnostmi pro elektrotechniku.

Moduly lze sestavovat vedle sebe s přepážkami, nebo bez, až do šířky 5-ti modulů, tj. 1.345 mm. Jednotlivé komponenty jsou konstrukčně řešeny tak, aby jejich montáž byla jednoduchá a užití pokrylo široké spektrum požadavků elektrotechniky v jednotlivých odvětvích. Modulové rozvaděče lze montovat na sloup, na povrch, zazdívat a umísťovat do volného prostranství jako pilíř.

Dveře rozvaděče jsou zvenčí hladké, což nenarušuje estetiku rozvaděče. Materiál a konstrukce dveří eliminuje jejich jakékoli vlnění nebo prohnutí. Dveře jsou dostatečně odolné proti mechanickému poškození nebo destrukci. Zamykání dveří je možné až na dva jednotlivé zámky nebo jeden pákový zámek. Demontáž dveří je jednoduchá a lze jí provést po otevření rozvaděče. Na dveře lze dodatečně namontovat lištu zajišťující odvětrání rozvaděče aniž by bylo narušeno krytí IP 44.

Boky skříně jsou zvenčí žebrovány. Tyto žebra znemožňují vytržení rozvaděče ze zdiva. Celkové zpracování boků a meziboků zajišťuje sestavení jednotlivých skříní vedle sebe v teoreticky nekonečnou řadu.

Střecha pilíře má přesah přes půdorys skříně. Toto řešení zamezuje možnosti případného zatékání vody do skříně.

Zadní stěna rozvaděče, která je především určena pro montáž přístrojů, je opatřena zalisovanými maticemi M6 nebo M8.

### Obecné požadavky:

#### Údržba skříní:

- vnější povrch: Skříně celoplastové nevyžadují z hlediska povrchové úpravy žádnou údržbu.
- zámky: Zámky skříní jsou vyrobeny s mosazným jádrem a při výrobě promazány. Další mazání již není nutné.
- závěsy: Nerezové čepy pantů a pokovené panty nepotřebují žádnou údržbu.
- vnitřní výstroj: Ocelová výstroj skříní je galvanicky upravena a není nutné provádět jakoukoli údržbu. U elektrických spojů je nutné spoje předepsaným momentem.
- všeobecně: Kontrola, údržba a revize přípojkových, jisticích a rozpojovacích skříní se provádí dle platných norem.

#### Manipulace, skladování a přeprava

Manipulace a doprava přípojkových, rozpojovacích a jisticích skříní se musí provádět s vyloučením pádů. Skladování skříní je možné provádět v několika vrstvách s použitím prokladů. Při skladování se nesmí připustit zatékání vody do skříně – skladovat pod přístřeškem.

#### Životní prostředí a podmínky likvidace

Materiál SMC použitý na výrobu skříní je zdravotně a z hlediska působení na životní prostředí nezávadný. Použitý plast je recyklovatelný a firma ELPLAST-KPZ s.r.o. se tímto zavazuje ke zpětnému odběru a likvidaci po skončení životnosti či při poškození.

### Materiál

Skříně pro elektrotechniku a další účely, jsou vyrobeny z lisovací hmoty SMC. Jedná se o termosetický kompozitní materiál na bázi nenasyčených polyesterových pryskyřic a dalších komponentů vyztužených skleněnými vlákny.

Tento materiál vykazuje i při dlouhodobé expozici na volné povětrnosti (20 let i více) pouze známky vzhledových změn, které dle provedených měření nemají prakticky žádný vliv na změnu jeho mechanických pevností a elektrických vlastností.

V tomto směru vykazuje SMC při použití pro rozváděčové a jiné skříňové řadu výhod v porovnání s termoplasty, u kterých může docházet vlivem expozice na povětrnosti k nevratným změnám mechanických vlastností – např. výraznému poklesu rázové houževnatosti vlivem UV záření.

Vytvrzený materiál SMC je po zdravotní stránce zcela nezávadný. Použitá skleněná vlákna zde nepředstavují žádné nebezpečí ani v případě povrchové eroze materiálu po mnoha letech používání. Jedná se o netoxický materiál, který nezpůsobuje ani při vnějších poraněních pokožky žádné onemocnění.

Likvidace výrobku po ukončení jejich zatím časově neohraničené životnosti nemá žádný negativní ekologický vliv. Jako způsob likvidace výrobku je možno použít drcení s jeho recyklací.

#### **Nejdůležitější přednosti materiálu SMC pro elektrotechnické výrobky:**

- vysoký stupeň krátkodobého i trvalého mechanického, statistického i dynamického namáhání materiálu
- trvalé tepelné zatížení bez ztráty mechanických pevností materiálu
- tvarová stálost materiálu za tepla bez deformací
- rozměrová stálost dílů bez smrštění
- vysoká požární odolnost a odolnost vůči elektrickému oblouku
- vynikající elektroizolační vlastnosti materiálu s odolností vůči plazivým proudům
- odolnost vůči chemikáliím bez tvorby korozních mikrotrhlin

Uvedené fyzikálně - mechanické vlastnosti materiálu SMC jsou ověřeny výsledky zkoušek dle platných norem (DIN, IFC, ISO atd.). Dodavatel lisovací hmoty SMC podléhá certifikačnímu řízení dle příslušných norem ISO.

#### **Barvení skříní**

Barvení skříní není nutné. V případě, že nevyhovuje z architektonických důvodů barva odstínu RAL 7035, lze pro zajištění požadovaného vzhledu výrobku povrch SMC zušlechtit tradičními způsoby dodatečně povrchové úpravy nátěrovými hmotami například na bázi polyuretanu nebo akrylátů.

#### **Rozlišení skříní dle způsobu osazení:**

- do zdiva** – vestavnou skříní se rozumí skříň bez stříšky určená pro osazení do zdiva, zděného pilíře, nebo určená pro osazení do plastového pilíře Typ 1 až Typ 5 (skříň nelze dodatečně upravit na provedení pilíř - toto lze provést pouze v rámci výroby).
- na sloup** – skříní na sloup se rozumí skříň pro osazení na podpěrný bod venkovní vedení. Skříň je z výroby osazena stabilizátorem pro upevnění systémem „BANDIMEX“.
- pilíř** – skříní pilíř se rozumí sestava skříňové a pilíře Typ 1 až Typ 5, bez základu, stanovená jako katalogová položka. Základ pilíře se objednává jako samostatná katalogová položka.

#### **Způsoby osazení:**

- do zdiva (i do zděného pilíře)
- montáž na stožár
- montáž skříňové s pilířem jako volně stojící pilíř

#### **Montážní postup skříní do zdiva:**

Skříňové se z pravidla umísťují vně budov do výklenků ve zdivu nebo volně stojících zděných pilířů. Pro obsluhu musí být před skříní prostor o hloubce nejméně 800 mm. Při montáži v blízkosti jiného rozvodného zařízení musí být dodrženy bezpečné vzdálenosti. Pojistkové skříňové a elektroměrové rozvaděče se umísťují dle požadavků příslušného energetického podniku.

Před montáží se vysadí dveře skříňové a překontrolují rozměry výklenku. Plastové skříňové do zdiva jsou opatřeny perforacemi zamezujícími vysmeknutí skříňové ze zdiva.

Pomocí dřevěných klínek se srovná skříň tak, aby lícovala s povrchem zdiva. Po předchozím navlhčení výklenku vodou se do něj skříň upevní cementovou maltou (případně lze skříň upevnit montážní pěnou) tak, aby boky skříňové byly zároveň s omítkou a horní a dolní část mírně vystupovala

ze zdiva. Je nutné dostatečně zajistit rozměry skříně před konečným upevněním ve zdivu, aby nedošlo k deformaci (např. dřevěnou rozpěrou). Poté se skříň vyčistí od zbytků cementové malty. Při zaústění přírodních kabelů je výhodné demontovat zavírací lištu skříně (pouze u rozpojovacích a přípojkových skříní).

Konce vodičů a kabelů se odizolují, případně se opatří kabelovými oky nebo se u provedení s praporce „V“ ukončí třmenovými svorkami. Vodiče se vyformují a do ochranné svorky označené značkou uzemnění se připojí zemnicí vodič. Kabelový vstup skříně je nutné utěsnit před vnikáním vlhkosti zalitím kabelového vstupu tenkou vrstvou cementové malty, případně zazdítkou celý kabelový prostor. Odvětrání skříně je možné zlepšit větrací lištou (viz. příslušenství) na dveře s dodržением IP 44.

Po dokončení montáže kabelů se osadí zpět zavírací lišta a vodiče se dle potřeby označí. Poté se osadí dveře a odzkouší se zavírání a zamykání dveří. Zámky skříní jsou vyrobeny s mosazným jádrem a při výrobě promazány. Další mazání již není nutné.

### Montážní postup skříní na stožár:

Skříně určené pro montáž na stožár se dodávají včetně stabilizátorů pro montáž. Pro obsluhu musí být před skříní prostor o hloubce nejméně 800 mm. Při montáži v blízkosti jiného rozvodného zařízení musí být dodrženy bezpečné vzdálenosti. Rozpojovací venkovní skříně se osazují dle požadavků příslušného energetického podniku.

Na zadní stěně skříní jsou upevněny stabilizátory pro osazení na sloup. Pro upevnění skříně na sloup se používá nerezové pásky „Bandimex“.

Před nasazením chráničů vývodových plastových trubek se ostrým předmětem shora (zdola) v předlisované drážce a zvoleném průměru (50, 63, 76 mm) proříznou průchodky pro vstup a výstup vodičů. Základ držáku vývodových trubek (dodávaný samostatně jako příslušenství) se upevní pásky na sloup tak, aby horní byl cca 0,5 m pod horním koncem trubek, a spodní do středu mezi skříní a horní držák. U sloupů nad 9 m délky se doporučuje použití tří kusů držáků trubek. Plastové trubky se nasadí spodním koncem na vývodky u skříně a připevní dělenou část k základu držáku. Ze skříně se odmontují dveře a do upevněných trubek a skříně se protáhnou vodiče. Vodiče se odizolují a případně se opatří kabelovými oky nebo se ukončí třmenovými „V“ nebo „P“ svorkami. Poté se vodiče dle potřeby označí. Před připojením na síť se trubky osadí kryty vývodových trubek (dodávané samostatně jako příslušenství).

Je-li do skříně zaústěn zemní kabelový vývod je nutno jej také chránit plastovou trubkou, která se připevňuje ke sloupu stejným způsobem, jako trubky pro vývod vodičů k venkovnímu (vzdušnému) vedení. Na mosazný svorník M 8 na zadní vnější straně skříně (je-li jím skříň vybavena) se případně připojí uzemnění skříně.

Zpět se namontují dveře a odzkouší se zavírání a zamykání dveří. Zámky skříní jsou vyrobeny s mosazným jádrem a při výrobě promazány. Další mazání již není nutné.

### Montážní postup skříní na stěnu:

Skříně určené pro montáž na stěnu jsou pouze ty, u které lze zabezpečit krytí kabelového vstupu. Pro obsluhu musí být před skříní prostor o hloubce nejméně 800 mm. Při montáži v blízkosti jiného rozvodného zařízení musí být dodrženy bezpečné vzdálenosti. Skříně se osazují ve výši min. 0,6 m nad terémem.

Ze skříně se demontují dveře případně část vnitřních přístrojů a na zadní stěně skříně se vyvrtaří otvory pro upevnění. Rozmístění a počet otvorů je nutné přizpůsobit vnitřní výstroji skříně a stavu a povaze stěny, na níž je skříň připevňována. Pro upevnění skříně se používá běžného spojovacího materiálu (hmoždinky, vruty). Po připevnění skříně na stěnu se zpět namontují přístroje.

Přívodní a odvodní vodiče skříně musí být dostatečně chráněny před mechanickým poškozením. Po zaústění vodičů do skříně se vodiče odizolují a případně se opatří kabelovými oky nebo se ukončí třmenovými „V“ nebo „P“ svorkami. Poté se připojí a dle potřeby označí.

Zpět se namontují všechny kryty a dveře skříně a odzkouší se zavírání a zamykání dveří. Zámky skříní jsou vyrobeny s mosazným jádrem a při výrobě promazány. Další mazání již není nutné.

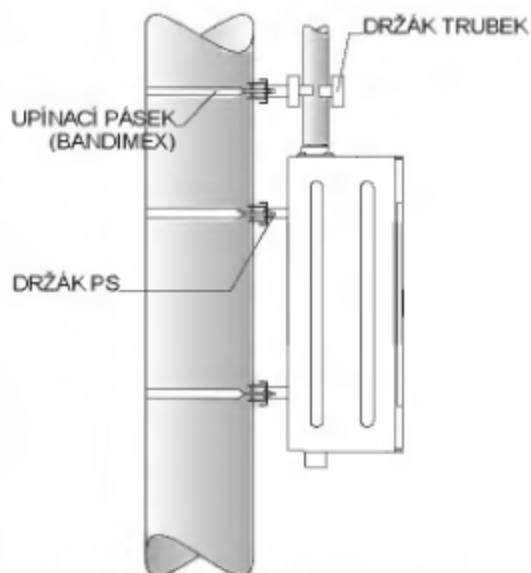

## Montážní postup pro volně stojící pilíř

Skříňe v provedení pilíř se umísťují volně do terénu, případně k budovám a plotům. Pro obsluhu musí být před skříňí prostor o hloubce nejméně 800 mm. Při montáži v blízkosti jiného rozvodného zařízení musí být dodrženy bezpečné vzdálenosti. Pilíř se skládá ze tří základních částí: skříňe, soklu a základu pilíře (objednává se jako samostatná katalogová položka). Skříň a pilíř Typ 1 až Typ 5 lze objednávat i jako samostatné položky v objednávce, ale z výroby musí jít již jako kompaktní celek. Skříň nelze dodatečně přestavět na pilíř.

Nejprve se smontuje plastový či betonový základ pilíře. Vezmou se dva díly základu, které se rozepřou dodanou rozpěrnou tyčí přesně na šíři soklu tak, aby předvrtané díry (zapuštěné šrouby) dosedly k dírám v patě pilíře. Poté se základ smontuje s pilířem. Pro základ se vykope jáma a sestava pilíře včetně základu se v ní usadí na ztuhlé horizontálně srovnané lože tak, aby základ pilíře byl cca. 5 cm pod konečnou úroveň terénu. Pilíř se srovná a po stranách přisype zeminou, nebo v případech, kde je nižší únosnost zeminy přibetonuje.

Z pilíře se vyjme kryt kabelového prostoru vytočením zajišťovacích matek a vyklopením krytu vpřed. Ze skříňe se demontují dveře. Poté se ještě demontují zavírací lišty v dolní části skříňe. Kabelový prostor je vybaven konzolou „L“ profilu pro uchycení kabelů a tím i zamezení případnému mechanickému namáhání proudových spojů. Konce vodičů a kabelů se odizolují a případně opatří kabelovými oky nebo u provedení s praporky „V“ ukončí třmenovými svorkami. Vodiče se vyformují, připojí a do ochranné svorky označené značkou uzemnění (je-li skříň svorkou vybavena) se připojí zemnicí vodič.

Po dokončení montáže kabelů začneme s dosypáním základu pilíře. Postupně základ dosypáváme a ztuhujeme uvnitř inertním materiálem. Po zasypání celého základu se osadí zpět zavírací lišty a vodiče se dle potřeby označí. Poté se osadí kryt kabelového prostoru a dveře skříňe a odzkouší se zavírání a zamykání dveří. Zámky skříňí jsou vyrobeny s mosazným jádrem a při výrobě promazány. Další mazání již není nutné. Nakonec provedeme konečnou terénní úpravu.

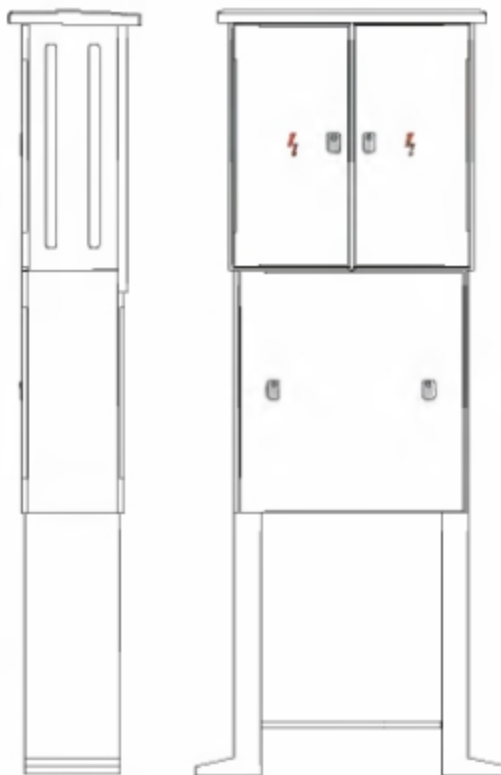

## Příklady objednáni:

- **Zadání:**

Připojení odběrného místa koncově kabelem AYKY 16 mm<sup>2</sup> s třífázovým dvousazbovým měřením. Jako hlavní jistič před elektroměrem bude osazen LSN 32B/3. Vedle elektroměrového bude osazena skříň pro plynoměr. Rozvaděč bude osazen v pilíři na hranici pozemku.

- **Řešení:**

V katalogu nejsou obsaženy všechny kombinace rozvaděčů, které lze z Modulového systému sestavit. Proto je nutné objednat Skříň elektroměrovou, skříň plynoměrovou, pilíř a základ jako samostatné položky.

Vzhledem k tomu, že se jedná o koncové připojení kabelem 16 mm<sup>2</sup>, lze nadefinovat jako přípojkovou skříň vestavěnou skříň PS v rozvaděči. Z katalogu **PER** se vybere dvousazbový elektroměrový rozvaděč **PER 2+PS 3x100 vestavěná, kat.č: 5021**, což je elektroměrový rozvaděč pro jeden dvousazbový třífázový elektroměr s hlavním jističem do 40 A a je vydrátován silovými vodiči CY 6 mm<sup>2</sup> a s vestavěnou přípojkovou skříňí pro nožové pojistky do 100 A.

Z katalogu **Skříňe, pilíře a rámečky Modul pro plynoměry** se vybere plynoměrová skříň. Zde připadá v úvahu pouze skříň **PG 6, kat.č: 9610**, což je skříň pro osazení plynoměru s roztečí do 250 mm a regulátoru tlaku plynu.

Z katalogu **Pilíře pro modulové skříně** se vybere pilíř. Vzhledem k tomu, že jsou dvě dvoumodulové skříně o šířce 540, což je celkem 4 moduly a 1080 mm, vybere se pilíř **Typ 4, kat.č: 8400**.

Jako poslední položka se přiřadí **Základ pilíře, kat.č: 8080**.

• **Objednání:**

PER 2+PS 3x100 vestavěná	kat.č: 5021	1 ks
PG 6	kat.č: 9610	1 ks
Typ 4	kat.č: 8400	1 ks
Základ pilíře	kat.č: 8080	1 ks
<hr/>		
Celkem		4 ks

0A

---

**OBJEDNÁVKY** směrujte přímo na výrobce nebo na doporučeného prodejce.

**ELPLAST-KPZ Rokycany, spol. s r. o.**, <http://www.elplast-kpz.cz>

Tel./fax: 371 796 301, 371 796 599, E-mail: [info@elplast-kpz.cz](mailto:info@elplast-kpz.cz)

Mlečice 45, 338 08 Zbiroh

## Venkovní rozpojovací skříňe typu PVRIS Modul

### Technický popis:

Tyto typy rozvaděčů jsou konstrukčně řešeny jako stavebnice odvozená od základního modulu o rozměrech 250 x 570 x 200 mm a jsou uzpůsobeny pro upevnění na sloup. Používají se pro rozpojování, rozbočování a jištění venkovních rozvodů nízkého napětí. Skříň je z plastické hmoty Prepreg (termosetický komposit na bázi polyesterových pryskyřic vyztužený skelným vláknem), která splňuje podmínky nehořlavosti stupně "B", je odolná proti povětrnosti, a má výborné elektroisolační vlastnosti.

Barevné provedení je šedé v odstínu 7035 podle stupnice RAL.

Skříňe jsou dodávány včetně držáků pro upevnění systémem "Bandimex", nebo je možno použít dodané pásky. Pro vstup a výstup vodičů jsou na skříni vývodky. Samostatně jsou dodávány držáky a kryty vývodových trubek (viz katalogový list příslušenství). Pro zakrytí vodičů se doporučují plastové trubky o průměru 50 - 76 mm. Doporučené průřezy vodičů jsou do 240 mm<sup>2</sup>.

Skříň je uzavřena energetickým zámekem dle ČSN 35 97 54.

1A

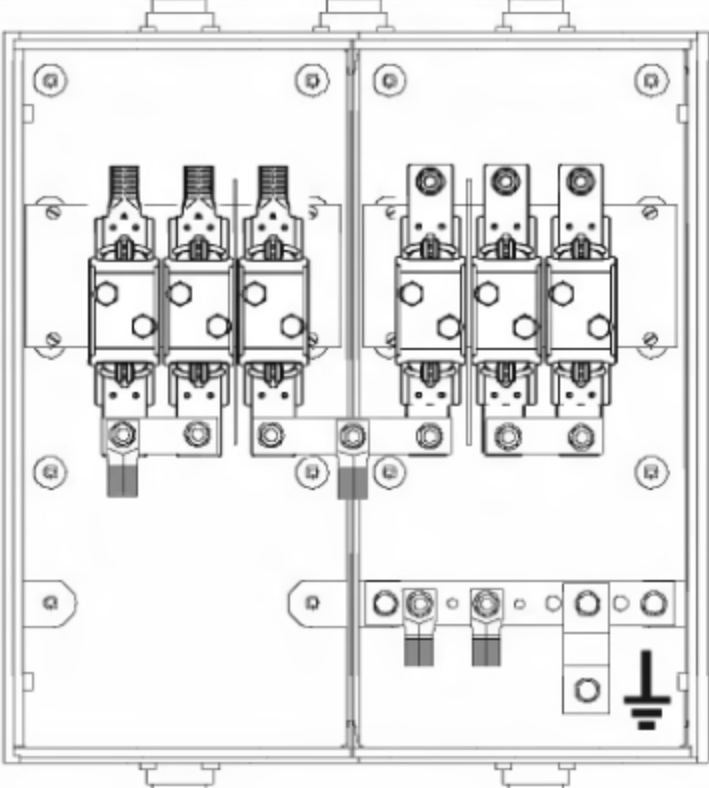
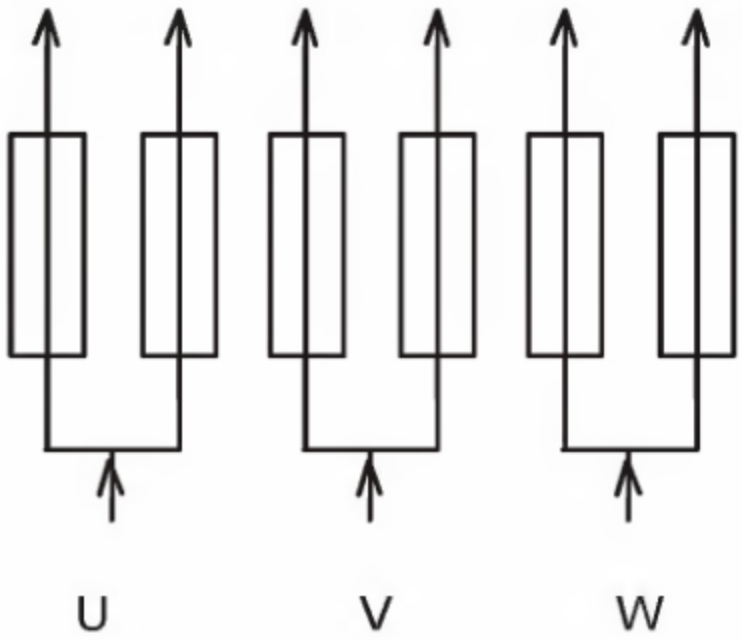
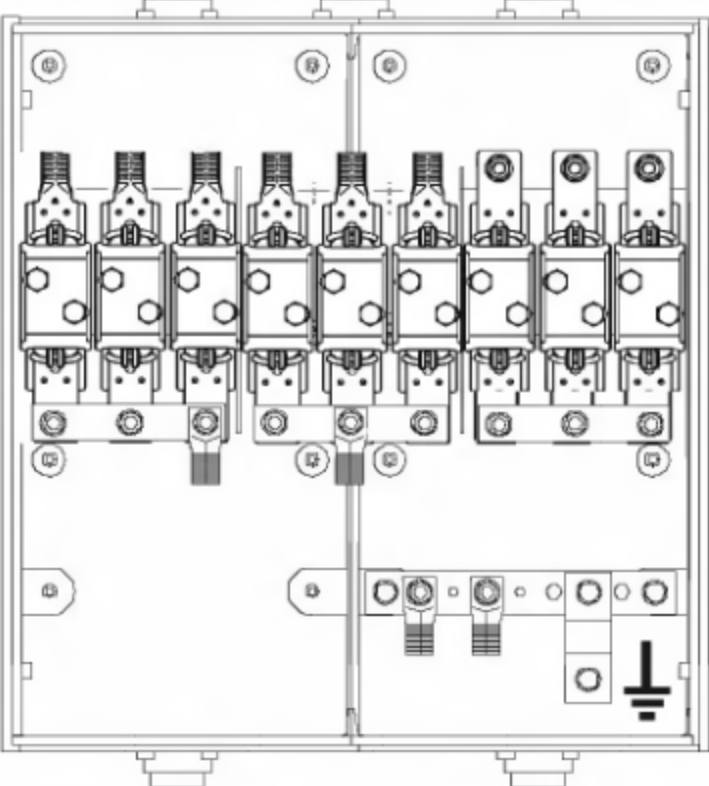
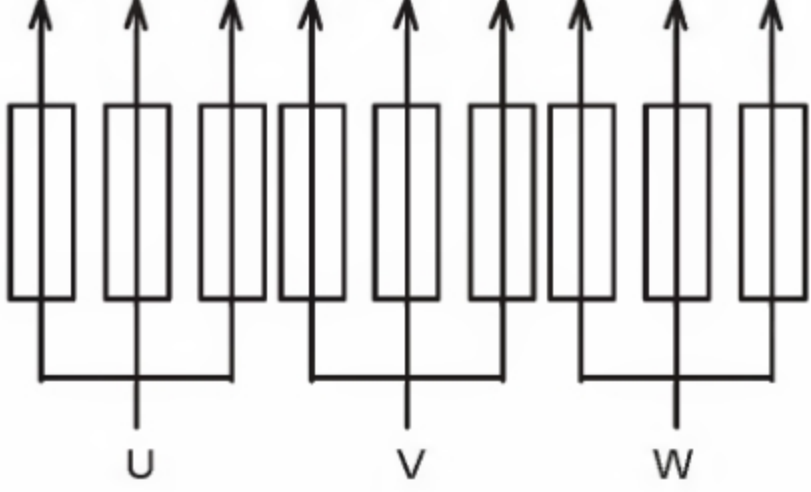
nákres	typ skříňe	schéma
	<b>PVRIS 6x250</b> - pojistkové spodky velikosti 1, dva vývody do 250 A - využití pro jištění dvou odboček vzdušného vedení z kabelového zemního přívodu (do 240 mm <sup>2</sup> ) - hmotnost: 22 kg	
<b>provedení</b>	<b>katalogové číslo</b>	<b>Značení dle PNE 357040</b>
šrouby na kabelová oka W svorky se třmeny	1060 1062	SR201/N SS1S SR201/N SD1W
	<b>PVRIS 9x250</b> - pojistkové spodky velikosti 1, tři vývody do 250 A - využití pro jištění tří odboček vzdušného vedení z kabelového zemního přívodu (do 240 mm <sup>2</sup> ) - hmotnost: 23 kg	
<b>provedení</b>	<b>katalogové číslo</b>	<b>Značení dle PNE 357040</b>
šrouby na kabelová oka W svorky se třmeny	1070 1072	SR301/N SS1S SR301/N SD1W

Rozměry vnější vnitřní	Š 540 Š 515	V 555 V 530	H 200 H 180
Jmenovité napětí	500 V		
Zkratová odolnost	35 kA		
Způsob osazení	K upevnění na sloup		
Přívodní vedení	Vodiče AY v plastových trubkách, kabely závěsné nebo zemní		
Připojovací prvky	Přívodní vedení: Kabelová oka do 240 mm <sup>2</sup> W třmeny do 240 mm <sup>2</sup> Odvodní vedení: Kabelová oka do 120 mm <sup>2</sup> W třmeny do 120 mm <sup>2</sup>		
Krytí skříně	IP 44		

### MONTÁŽNÍ POSTUP PRO SKŘÍŇ PVRIS

Skříně jsou dodávány upravené pro montáž na sloup. Pro upevnění skříně na sloup se používá nerezové pásky "Bandimex", nebo lze použít dodaný upevňovací pásek. Na zadní stěně jsou upevněny dva držáky. Podle průměru sloupu ve výši montáže skříně se zvolí otvor na upevňovacím pásku. Šroubem M 8 a vložení tvarové podložky se upevní pásek k držáku na jedné straně skříně. Páskem se obepne sloup a dotáhne napínacím šroubem M 8 na straně druhé.

Před nasazením chránících plastových trubek se ostrým předmětem shora v předlisované drážce proříznou průchodky pro vstup a výstup vodičů. Základ držáku vývodových trubek se upevní pásky na sloup tak, aby horní byl cca 0,5 m pod horním koncem trubek, a spodní do středu mezi skříní a horní držák. U sloupů nad 9 m délky se doporučuje použití tří kusů držáků trubek. Plastové trubky se nasadí spodním koncem na vývodky u skříně a připevní dělenou částí k základu držáku. Do upevněných trubek a skříně se protáhnou vodiče nebo kabely. Vodiče se připojí na praporence pojistkových spodků kabelovými oky nebo třmeny. Před připojením na síť se trubky osadí kryty vývodových trubek, které jsou uvedeny v katalogovém listu příslušenství.

Zemní kabelový vývod je nutno chránit plastovou trubkou, která se připevňuje ke sloupu stejným způsobem, jako trubky pro vývod vodičů k venkovnímu vedení. Standardní osazení vývodek je tři v horní a jedna v dolní části skříně. Jiné osazení vývodek je možné po dohodě s výrobcem. Mosazný svorník M 8 na zadní straně skříně je určen pro připojení uzemnění skříně.

### Rozměrový náčrt skříně PVRIS a její upevnění na sloup

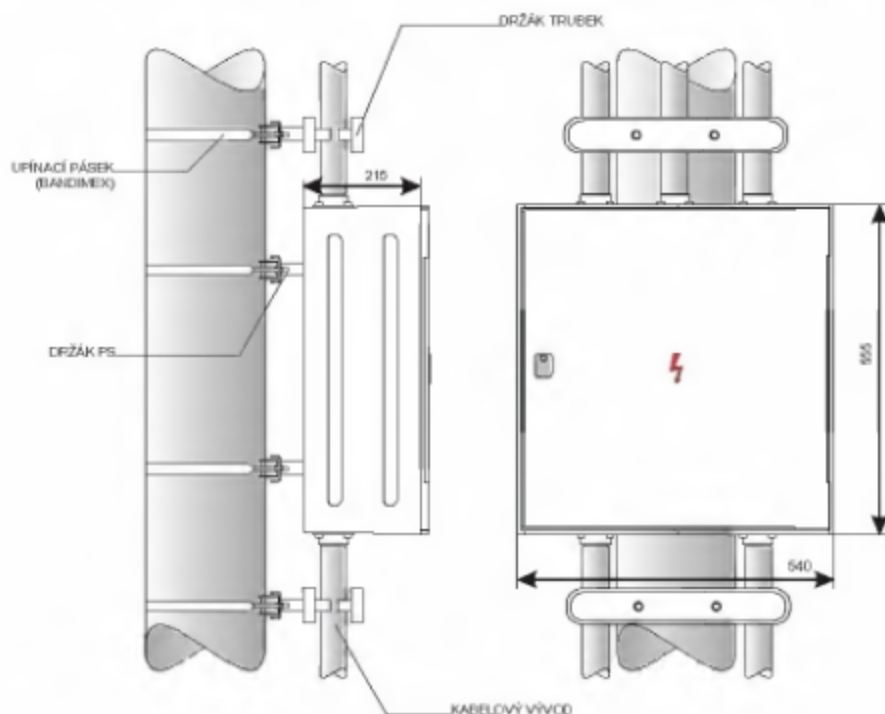

**OBJEDNÁVKY** směrujte přímo na výrobce nebo na doporučeného prodejce.

**ELPLAST-KPZ Rokycany, spol. s r. o.**, <http://www.elplast-kpz.cz>

Tel./fax: 371 796 301, 371 796 599, E-mail: [info@elplast-kpz.cz](mailto:info@elplast-kpz.cz)

Mlečice 45, 338 08 Zbiroh

## Plastové rozpojovací skříně PRS

### Technický popis:

Tyto typy rozvaděčů jsou konstrukčně řešeny jako stavebnice odvozená od základního modulu o rozměrech 250 x 570 x 200 mm.

Plášť skříně a dveře jsou z plastické hmoty Prepreg (SMC), schválené EZÚ a Technickým ústavem požární ochrany jako nesnadno hořlavé - třídy "B" s úpravou pro expozici na povětrnosti a dobrými vlastnostmi pro elektrotechniku.

Skříně jsou sestaveny dle jednotlivých typů rozvaděčů, jsou vhodné k umístění do zdiva nebo pilířů v kabelových sítích NN jako jistící a rozpojovací prvek.

**Skříně PRS jsou certifikovány EZÚ Praha.**

**Pilíře jsou certifikovány EZÚ Praha.**

3A

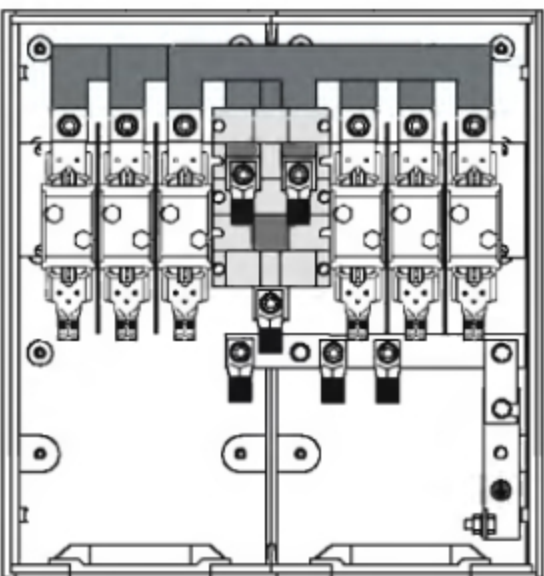
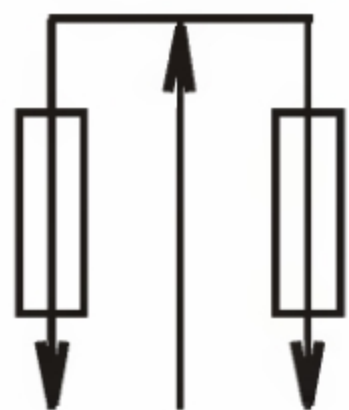
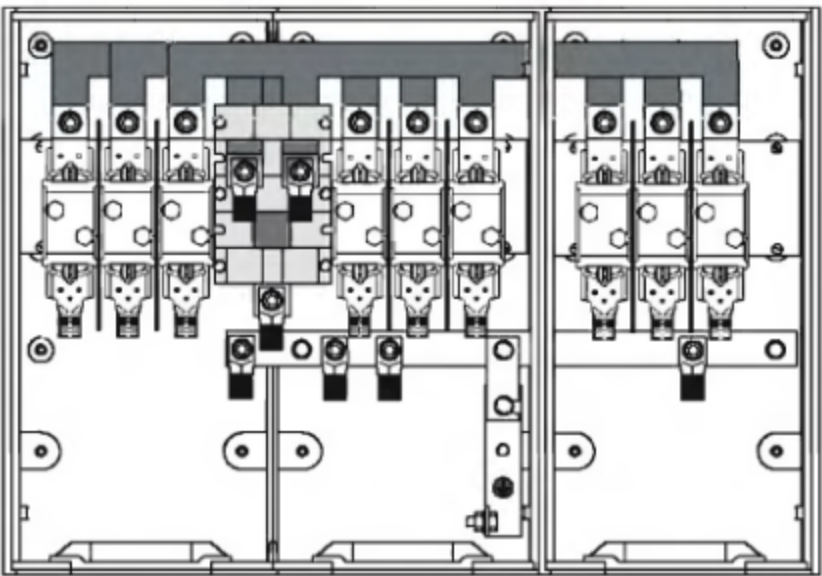
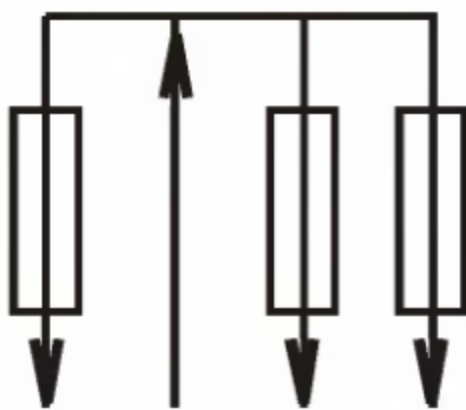
nákres	typ skříně	schéma
<b>PRS 2</b>		
	<ul style="list-style-type: none"> <li>- rozpojovací a jistící skříň pro přívod (na sběrný) a dva vývody do 400 A</li> <li>- využití pro rozpojování a jištění úseků kabelových rozvodů</li> <li>- rozměr: šířka 540 výška 555 hloubka 200</li> <li>- hmotnost: 20 kg</li> </ul>	
<b>provedení</b>	<b>katalogové číslo</b>	<b>Značení dle PNE 357040</b>
šrouby na kabelová oka	3010	SR202/N VS11
W svorky se třmeny	3012	SR202/N VW11
v pilíři se šrouby na kabelová oka	3210	SR202/N CS11
v pilíři s W svorkami a se třmeny	3212	SR202/N CW11
<b>PRS 3</b>		
	<ul style="list-style-type: none"> <li>- rozpojovací a jistící skříň pro přívod (na sběrný) a tři vývody do 400 A</li> <li>- využití pro rozpojování a jištění úseků kabelových rozvodů</li> <li>- rozměr: šířka 810 výška 555 hloubka 200</li> <li>- hmotnost: 30 kg</li> </ul>	
<b>provedení</b>	<b>katalogové číslo</b>	<b>Značení dle PNE 357040</b>
šrouby na kabelová oka	3020	SR302/N VS11
W svorky se třmeny	3022	SR302/N VW11
v pilíři se šrouby na kabelová oka	3220	SR302/N CS11
v pilíři s W svorkami a se třmeny	3222	SR302/N CW11

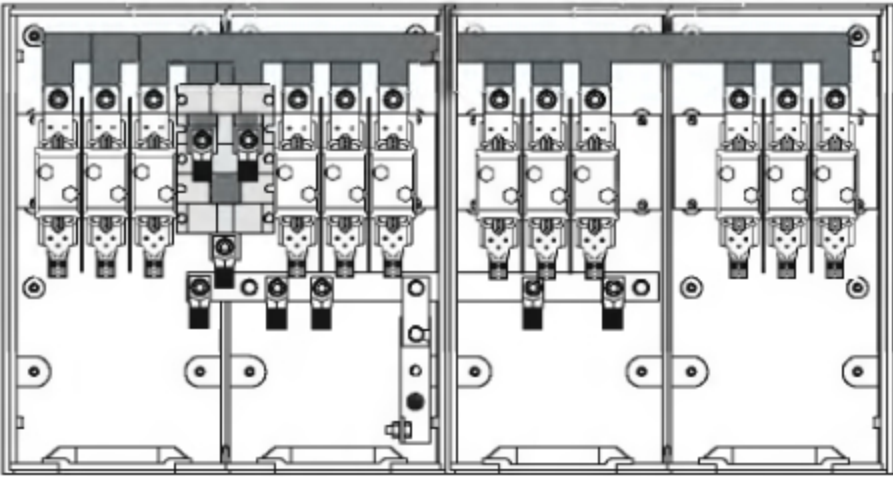
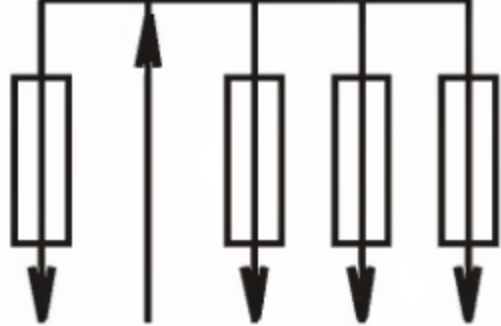
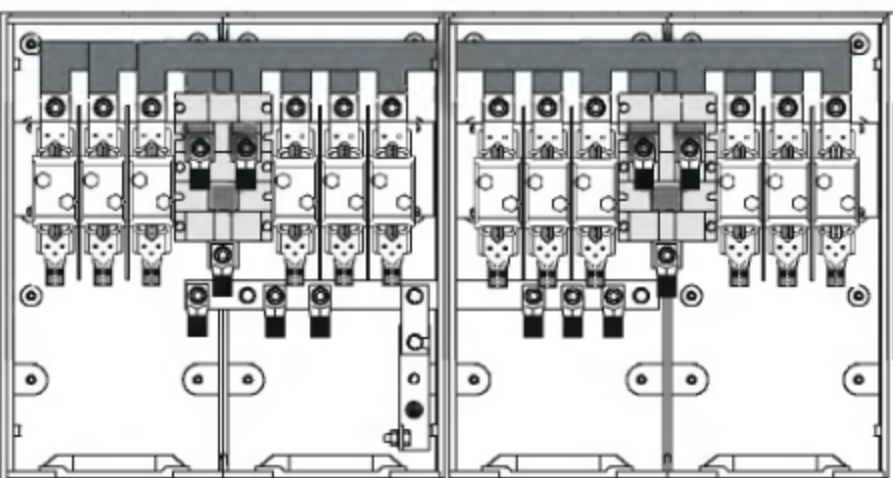
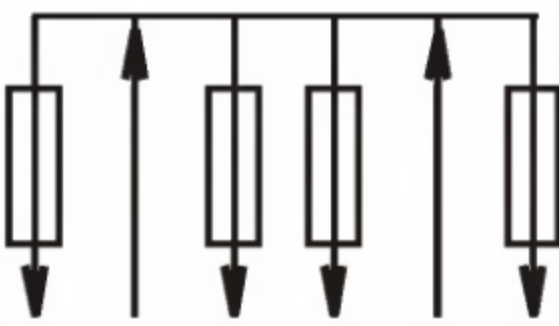
nákres	typ skříně	schéma
<b>PRS 4-1</b>		
	<ul style="list-style-type: none"> <li>- rozpojovací a jistící skříň pro přívod (na sběrný) a čtyři vývody do 400 A</li> <li>- využití pro rozpojování a jistění úseků kabelových rozvodů</li> <li>- rozměr: šířka 1070 výška 555 hloubka 200</li> <li>- hmotnost: 37 kg</li> </ul>	
<b>provedení</b>	<b>katalogové číslo</b>	<b>Značení dle PNE 357040</b>
šrouby na kabelová oka W svorky se třmeny v pilíři se šrouby na kabelová oka v pilíři s W svorkami a se třmeny	3030 3032 3230 3232	SR402/N VS11 SR402/N VW11 SR402/N CS11 SR402/N CW11
<b>PRS 4-2</b>		
	<ul style="list-style-type: none"> <li>- rozpojovací a jistící skříň pro dva přívody (na sběrný) a čtyři vývody do 400 A</li> <li>- využití pro rozpojování a jistění úseků kabelových rozvodů</li> <li>- rozměr: šířka 1070 výška 555 hloubka 200</li> <li>- hmotnost: 38 kg</li> </ul>	
<b>provedení</b>	<b>katalogové číslo</b>	<b>Značení dle PNE 357040</b>
šrouby na kabelová oka W svorky se třmeny v pilíři se šrouby na kabelová oka v pilíři s W svorkami a se třmeny	3040 3042 3240 3242	SR402/N VS12 SR402/N VW12 SR402/N CS12 SR402/N CW12

Jmenovité napětí	500 V
Zkratová odolnost	35 kA
Způsob osazení	- do zdiva nebo do pilíře
Přívodní vedení	- koncové do 240 mm <sup>2</sup>
Připojovací prvky	- šrouby M10 na kabelová oka - W svorky včetně třmenů
Krytí skříní	<b>IP 44</b>
Zavírání skříní	- Energetický zámek dle ČSN 35 97 54

#### MONTÁŽNÍ POSTUP PRO SKŘÍŇ PRS

Skříně se umísťují 0,6 až 1,5 m od úrovně terénu a ve zdivu se upevní maltou a klínováním tak, aby nedošlo k deformacím skříně. Výrobce doporučuje používání rozpěrek, které se po zazdění vyjmou. Do otvorů ve dně skříně se po demontáži krycích lišt vloží kabely a připojí se na přístroje kabelovými oky nebo svorkami (podle typů poj. spodků). Kabelový vstup je nutno utěsnit proti vnikání vlhkosti. Toto lze zajistit těsnicí přepážkou (viz. katalogový list příslušenství). Skříň lze také odvětrávat pomocí větrací lišty (viz. katalogový list příslušenství), kterou lze namontovat dodatečně, nebo na požádání již při montáži rozvaděče. Konstrukční řešení umožňuje jednoduchou demontáž dveří při montáži a jejich opětné osazení po ukončení prací. Skříň se zazdívá tak, že část obvodního rámečku vyčnívá nad omítku.

Při objednání provedení pilíř je dodána skříň s pilířem jako kompaktní celek. Po spojení se základem pilíře se osadí dle katalogového listu Stavebnicové pilíře pro plastové skříně.

Kromě namazání závěsů nevyžadují tyto skříně žádnou údržbu. Proudové spoje se revidují dle revizního řádu.

**OBJEDNÁVKY** směrujte přímo na výrobce nebo na doporučeného prodejce.

**ELPLAST-KPZ Rokycany, spol. s r. o.**, <http://www.elplast-kpz.cz>

Tel./fax: 371 796 301, 371 796 599, E-mail: [info@elplast-kpzc.cz](mailto:info@elplast-kpzc.cz)

Mlečice 45, 338 08 Zbiroh

## Plastové rozpojovací skříně PRS kombinované

### Technický popis:

Tyto typy rozvaděčů jsou konstrukčně řešeny jako stavebnice odvozená od základního modulu o rozměrech 250 x 570 x 200 mm.

Plášť skříně a dveře jsou z plastické hmoty Prepreg (SMC), schválené EZÚ a Technickým ústavem požární ochrany jako nesnadno hořlavé - třídy "B" s úpravou pro expozici na povětrnosti a dobrými vlastnostmi pro elektrotechniku.

Skříně jsou sestaveny dle jednotlivých typů rozvaděčů, jsou vhodné k umístění do zdiva nebo pilířů v kabelových sítích NN jako jistící a rozpojovací prvek.

**Skříně PRS jsou certifikovány EZÚ Praha.**

**Pilíře jsou certifikovány EZÚ Praha.**

3B

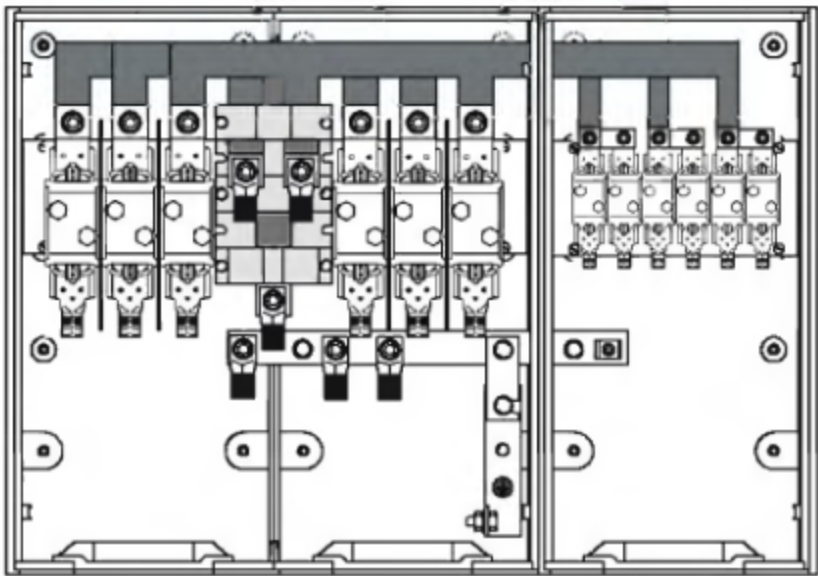
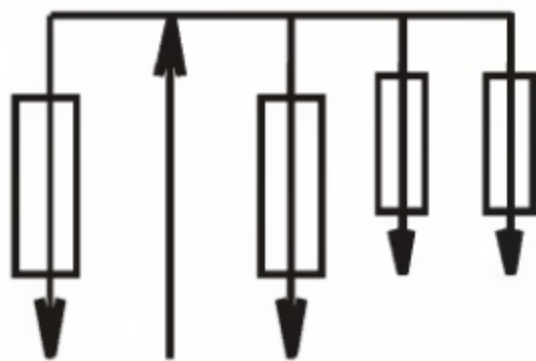
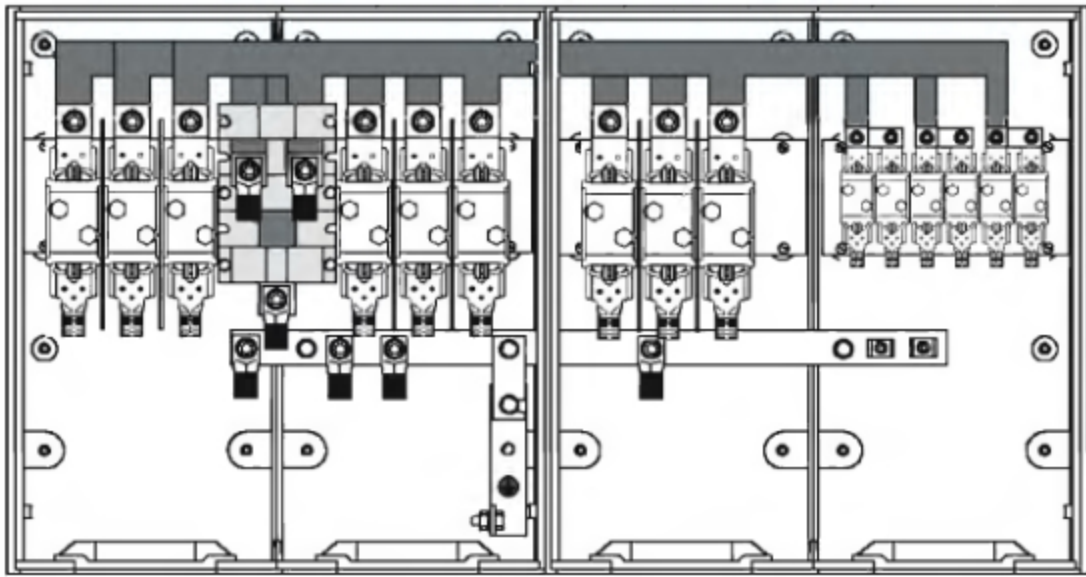
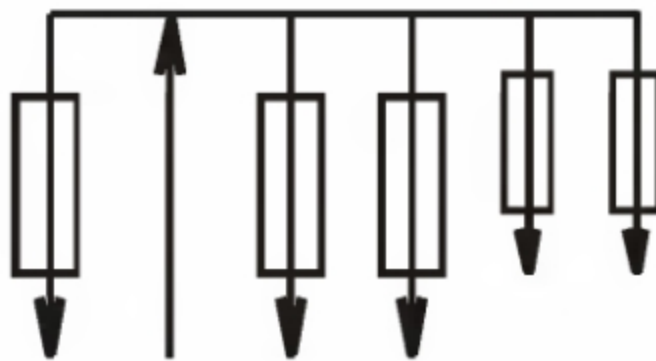
nákres	typ skříně	schéma
<b>PRS 2+6x160</b>		
	<ul style="list-style-type: none"> <li>- rozpojovací a jistící skříň pro přívod (na sběrný) s kombinací dvou pojistkových spodků velikosti 2 a dvou 00</li> <li>- využití pro rozpojování a jistění úseků kabelových rozvodů</li> <li>- rozměr: šířka 810 výška 555 hloubka 200</li> <li>- hmotnost: 30 kg</li> </ul>	
<b>provedení</b>	<b>katalogové číslo</b>	<b>Značení dle PNE 357040</b>
W svorky se třmeny v pilíři s W svorkami a se třmeny	3013 3213	SR408/N VW11 SR408/N CW11
<b>PRS 3+6x160</b>		
	<ul style="list-style-type: none"> <li>- rozpojovací a jistící skříň pro přívod (na sběrný) s kombinací tří pojistkových spodků velikosti 2 a dvou 00</li> <li>- využití pro rozpojování a jistění úseků kabelových rozvodů</li> <li>- rozměr: šířka 1070 výška 555 hloubka 200</li> <li>- hmotnost: 38 kg</li> </ul>	
<b>provedení</b>	<b>katalogové číslo</b>	<b>Značení dle PNE 357040</b>
W svorky se třmeny v pilíři s W svorkami a se třmeny	3014 3214	SR508/N VW11 SR508/N CW11

Jmenovité napětí	500 V
Zkratová odolnost	35 kA
Způsob osazení	- do zdiva nebo do pilíře
Přívodní vedení	- koncové do 240 mm <sup>2</sup>
Odvodní vedení	- koncové do 240 mm <sup>2</sup> z pojistkových spodků velikosti 2 - koncové do 70 mm <sup>2</sup> z pojistkových spodků velikosti 00
Připojovací prvky	- W a V svorky včetně třmenů
Krytí skříní	<b>IP 44</b>
Zavírání skříní	- Energetický zámek dle ČSN 35 97 54

#### **MONTÁŽNÍ POSTUP PRO SKŘÍŇ PRS kombinované**

Skříně se umísťují 0,6 až 1,5 m od úrovně terénu a ve zdivu se upevní maltou a klínováním tak, aby nedošlo k deformacím skříně. Výrobce doporučuje používání rozpěrek, které se po zazdění vyjmou. Do otvorů ve dně skříně se po demontáži krycích lišt vloží kabely a připojí se na přístroje kabelovými oky nebo svorkami (podle typů poj. spodků). Kabelový vstup je nutno utěsnit před vnikáním vlhkosti! Toto lze zajistit těsnicí přepážkou (viz. katalogový list příslušenství). Skříně lze také odvětrávat pomocí větrací lišty (viz. katalogový list příslušenství), kterou lze namontovat dodatečně, nebo na požádání již při montáži rozvaděče. Konstrukční řešení umožňuje jednoduchou demontáž dveří při montáži a jejich opětné osazení po ukončení prací. Skříně se zazdívá tak, že část obvodního rámečku vyčnívá nad omítku.

Při objednání provedení pilíř je dodána skříně s pilířem jako kompaktní celek. Po spojení se základem pilíře se osadí dle katalogového listu Stavebnicové pilíře pro plastové skříně.

Kromě namazání závěsů nevyžadují tyto skříně žádnou údržbu. Proudové spoje se revidují dle revizního řádu.

---

**OBJEDNÁVKY** směrujte přímo na výrobce nebo na doporučeného prodejce.

**ELPLAST-KPZ Rokycany, spol. s r. o.**, <http://www.elplast-kpz.cz>

Tel./fax: 371 796 301, 371 796 599, E-mail: [info@elplast-kpz.cz](mailto:info@elplast-kpz.cz)

Mlečice 45, 338 08 Zbiroh

## Plastové rozpojovací skříně SRP

### Technický popis:

Tyto typy rozvaděčů jsou konstrukčně řešeny jako stavebnice odvozená od základního modulu o rozměrech 250 x 570 x 200 mm.

Plášť skříně a dveře jsou z plastické hmoty Prepreg (SMC), schválené EZÚ a Technickým ústavem požární ochrany jako nesnadno hořlavé - třídy "B" s úpravou pro expozici na povětrnosti a dobrými vlastnostmi pro elektrotechniku.

Skříně jsou sestaveny dle jednotlivých typů rozvaděčů, jsou vhodné k umístění do zdiva nebo pilířů v kabelových sítích NN jako jisticí a rozpojovací prvek.

**Skříně SRP jsou certifikovány EZÚ Praha.**

**Pilíře jsou certifikovány EZÚ Praha.**

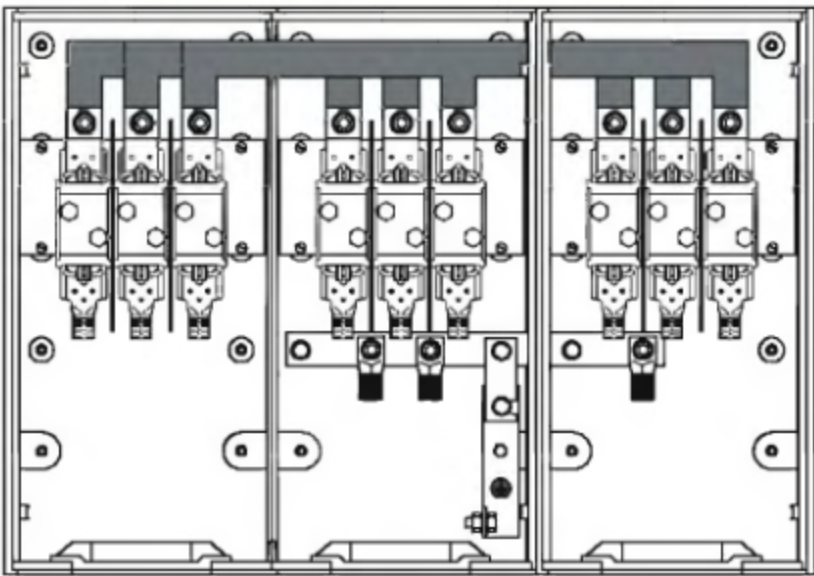
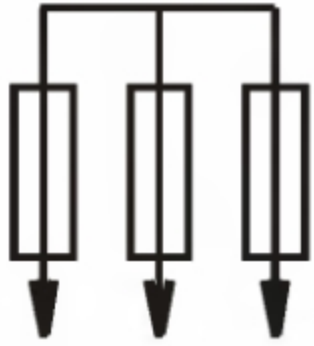
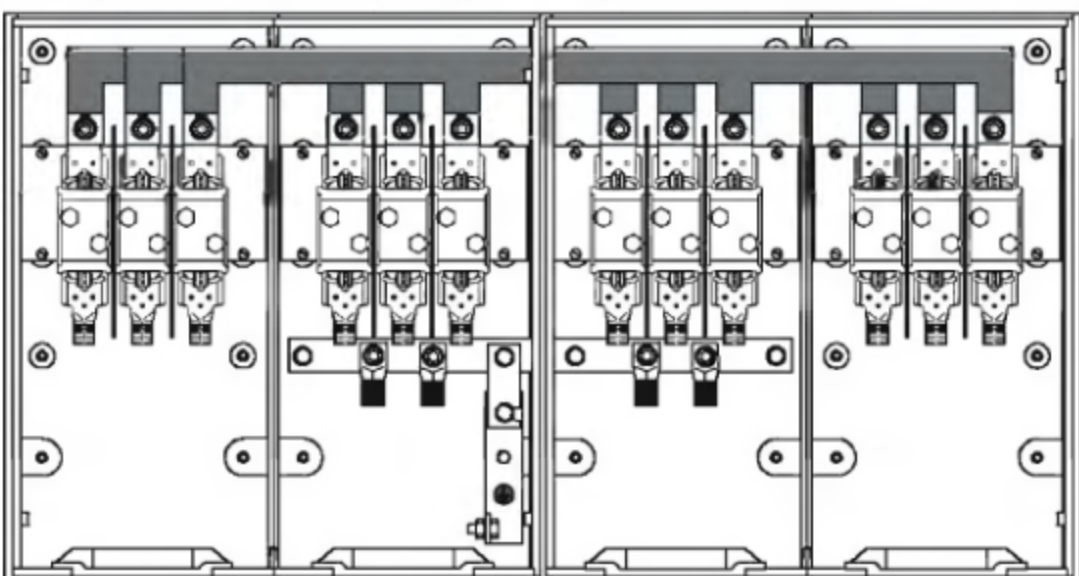
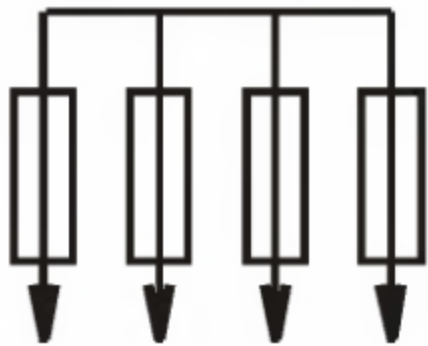
nákres	typ skříně	schéma
<b>SRP 2</b>		
	<ul style="list-style-type: none"> <li>- rozpojovací a jisticí skříň pro tři vývody do 400 A</li> <li>- využití pro rozpojování a jištění úseků kabelových rozvodů</li> <li>- rozměr: šířka 810 výška 555 hloubka 200</li> <li>- hmotnost: 30 kg</li> </ul>	
<b>provedení</b>	<b>katalogové číslo</b>	<b>Značení dle PNE 357040</b>
šrouby na kabelová oka	3050	SR302/N VS1
W svorky se třmeny	3052	SR302/N VW1
v pilíři se šrouby na kabelová oka	3250	SR302/N CS1
v pilíři s W svorkami a se třmeny	3252	SR302/N CW1
<b>SRP 3</b>		
	<ul style="list-style-type: none"> <li>- rozpojovací a jisticí skříň pro čtyři vývody do 400 A</li> <li>- využití pro rozpojování a jištění úseků kabelových rozvodů</li> <li>- rozměr: šířka 1070 výška 555 hloubka 200</li> <li>- hmotnost: 38 kg</li> </ul>	
<b>provedení</b>	<b>katalogové číslo</b>	<b>Značení dle PNE 357040</b>
šrouby na kabelová oka	3060	SR402/N VS1
W svorky se třmeny	3062	SR402/N VW1
v pilíři se šrouby na kabelová oka	3260	SR402/N CS1
v pilíři s W svorkami a se třmeny	3262	SR402/N CW1

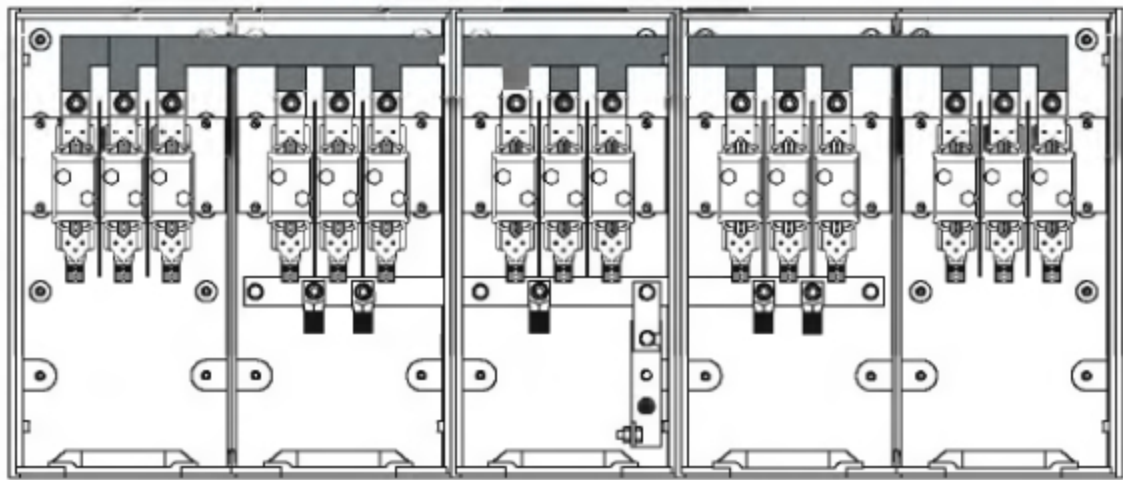
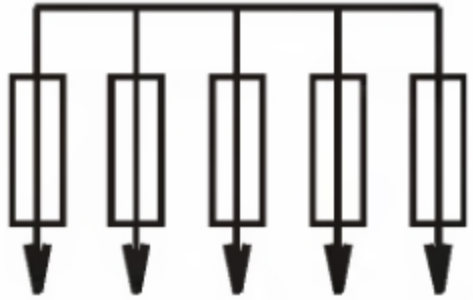
nákres	typ skříně	schéma
<b>SRP 4</b>		
	<ul style="list-style-type: none"> <li>- rozpojovací a jistící skříň pro pět vývodů do 400 A</li> <li>- využití pro rozpojování a jištění úseků kabelových rozvodů</li> <li>- rozměr: šířka 1345 výška 555 hloubka 200</li> <li>- hmotnost: 46 kg</li> </ul>	
<b>provedení</b>	<b>katalogové číslo</b>	<b>Značení dle PNE 357040</b>
šrouby na kabelová oka	3070	SR502/N VS1
W svorky se třmeny	3072	SR502/N VW1
v pilíři se šrouby na kabelová oka	3270	SR502/N CS1
v pilíři s W svorkami a se třmeny	3272	SR502/N CW1

Jmenovité napětí	500 V
Zkratová odolnost	35 kA
Způsob osazení	- do zdiva nebo do pilíře
Přívodní vedení	- koncové do 240 mm <sup>2</sup>
Připojovací prvky	- šrouby M10 na kabelová oka - W svorky včetně třmenů
Krytí skříní	<b>IP 44</b>
Zavírání skříní	- Energetický zámek dle ČSN 35 97 54

#### MONTÁŽNÍ POSTUP PRO SKŘÍŇ SRP

Skříně se umísťují 0,6 až 1,5 m od úrovně terénu a ve zdivu se upevní maltou a klínováním tak, aby nedošlo k deformacím skříně. Výrobce doporučuje používání rozpěrek, které se po zazdění vyjmou. Do otvorů ve dně skříně se po demontáži krycích lišt vloží kabely a připojí se na přístroje kabelovými oky nebo svorkami (podle typů poj. spodků). Kabelový vstup je nutno utěsnit proti vnikání vlhkosti! Toto lze zajistit těsnicí přepážkou (viz. katalogový list příslušenství). Skříň lze také odvětrávat pomocí větrací lišty (viz. katalogový list příslušenství), kterou lze namontovat dodatečně, nebo na požádání již při montáži rozvaděče. Konstrukční řešení umožňuje jednoduchou demontáž dveří při montáži a jejich opětovné osazení po ukončení prací. Skříň se zazdívá tak, že část obvodního rámečku vyčnívá nad omítku.

Při objednání provedení pilíř je dodána skříň s pilířem jako kompaktní celek. Po spojení se základem pilíře se osadí dle katalogového listu Stavebnicové pilíře pro plastové skříně.

Kromě namazání závěsů nevyžadují tyto skříně žádnou údržbu. Proudové spoje se revidují dle revizního řádu.

**OBJEDNÁVKY** směrujte přímo na výrobce nebo na doporučeného prodejce.

**ELPLAST-KPZ Rokycany, spol. s r. o.**, <http://www.elplast-kpz.cz>

Tel./fax: 371 796 301, 371 796 599, E-mail: [info@elplast-kpz.cz](mailto:info@elplast-kpz.cz)

Mlečice 45, 338 08 Zbiroh

## Plastové rozpojovací skříně SRM do 160 A pro veřejné osvětlení

### Technický popis:

Tyto typy rozvaděčů jsou konstrukčně řešeny jako stavebnice odvozená od základního modulu o rozměrech 250 x 570 x 200 mm.

Plášť skříně a dveře jsou z plastické hmoty Prepreg (SMC), schválené EZÚ a Technickým ústavem požární ochrany jako nesnadno hořlavé - třídy "B" s úpravou pro expozici na povětrnosti a dobrými vlastnostmi pro elektrotechniku.

Skříně jsou sestaveny dle jednotlivých typů rozvaděčů, jsou vhodné k umístění do zdiva nebo pilířů v kabelových sítích NN jako jistící a rozpojovací prvek.

**Skříně SRM jsou certifikovány EZÚ Praha.**

**Pilíře jsou certifikovány EZÚ Praha.**

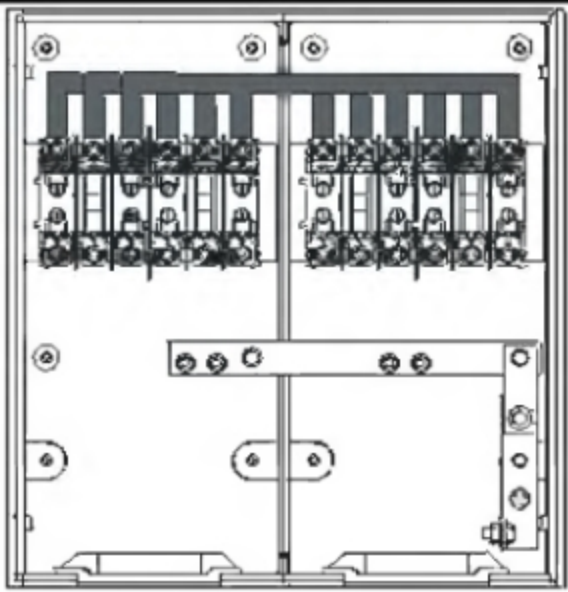
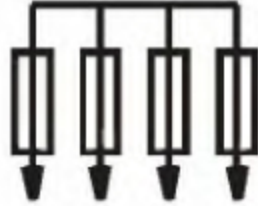
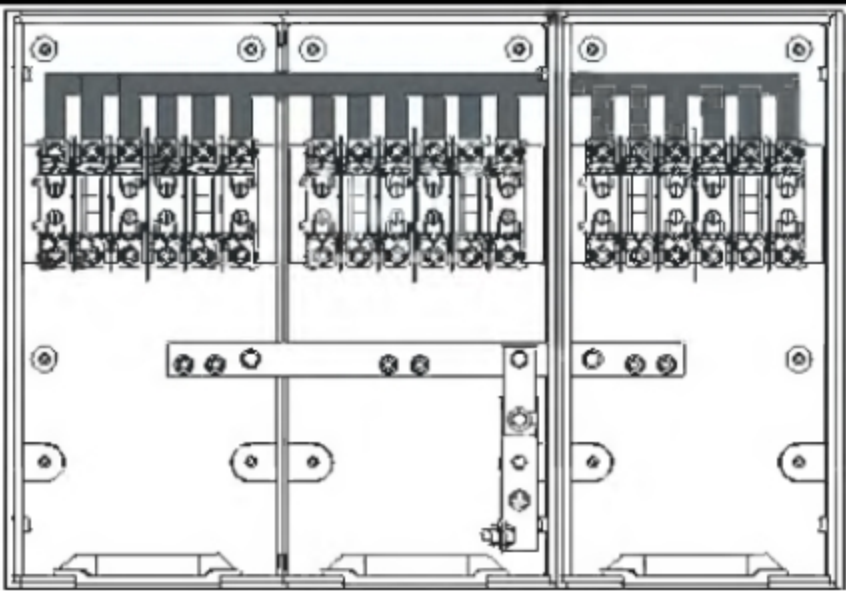
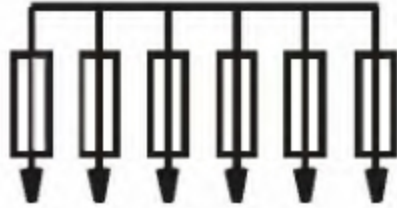
nákres	typ skříně	schéma
<b>SRM 12x160</b>		
	<ul style="list-style-type: none"> <li>- rozpojovací a jistící skříň pro čtyři vývody do 160 A</li> <li>- využití jako rozpojovací a jistící skříň pro veřejné osvětlení</li> <li>- rozměr: šířka 540 výška 555 hloubka 200</li> </ul>	
<b>provedení</b>	<b>katalogové číslo</b>	<b>Značení dle PNE 357040</b>
šrouby na kabelová oka	3090	SR400/N VS1
V svorky se třmeny	3092	SR400/N VV1
v pilíři se šrouby na kabelová oka	3290	SR400/N CS1
v pilíři s V svorkami a se třmeny	3292	SR400/N CV1
<b>SRM 18x160</b>		
	<ul style="list-style-type: none"> <li>- rozpojovací a jistící skříň pro šest vývodů do 160 A</li> <li>- využití jako rozpojovací a jistící skříň pro veřejné osvětlení</li> <li>- rozměr: šířka 810 výška 555 hloubka 200</li> </ul>	
<b>provedení</b>	<b>katalogové číslo</b>	<b>Značení dle PNE 357040</b>
šrouby na kabelová oka	3093	SR600/N VS1
V svorky se třmeny	3094	SR600/N VV1
v pilíři se šrouby na kabelová oka	3293	SR600/N CS1
v pilíři s V svorkami a se třmeny	3294	SR600/N CV1

3D

nákres	typ skříně	schéma
	<b>SRM 24x160</b> - rozpojovací a jističí skříně pro osm vývodů do 160 A - využití jako rozpojovací a jističí skříně pro veřejné osvětlení - rozměr: šířka 1070 výška 555 hloubka 200	
<b>provedení</b>	<b>katalogové číslo</b>	<b>Značení dle PNE 357040</b>
šrouby na kabelová oka	3095	SR800/N VS1
V svorky se třmeny	3096	SR800/N VV1
v pilíři se šrouby na kabelová oka	3295	SR800/N CS1
v pilíři s V svorkami a se třmeny	3296	SR800/N CV1

Jmenovité napětí	500 V
Zkratová odolnost	35 kA
Způsob osazení	- do zdiva nebo do pilíře
Přívodní vedení	- koncové do 70 mm <sup>2</sup>
Připojovací prvky	- šrouby M8 na kabelová oka - V svorky včetně třmenů
Krytí skříně	<b>IP 44</b>
Zavírání skříně	- Energetický zámek dle ČSN 35 97 54

#### MONTÁŽNÍ POSTUP PRO SKŘÍŇ SRM

Skříně se umísťují 0,6 až 1,5 m od úrovně terénu a ve zdivu se upevní maltou a klínováním tak, aby nedošlo k deformacím skříně. Výrobce doporučuje používání rozpěrek, které se po zazdění vyjmou. Do otvorů ve dně skříně se po demontáži závěrových lišt vloží kabely a připojí se na přístroje kabelovými oky nebo svorkami (podle typů poj. spodků). Kabelový vstup je nutno utěsnit proti vnikání vlhkosti! Toto lze zajistit těsnící přepážkou (viz. katalogový list příslušenství). Skříně lze také odvětrávat pomocí větrací lišty (viz. katalogový list příslušenství), kterou lze namontovat dodatečně, nebo na požádání již při montáži rozvaděče. Konstruktivní řešení umožňuje jednoduchou demontáž dveří při montáži a jejich opětovné osazení po ukončení prací. Skříně se zazdívá tak, že část obvodního rámečku vyčnívá nad omítku.

Při objednání provedení pilíř je dodána skříně s pilířem jako kompaktní celek. Po spojení se základem pilíře se osadí dle katalogového listu Stavebnicové pilíře pro plastové skříně.

Kromě namazání závěsů nevyžadují tyto skříně žádnou údržbu. Proudové spoje se revidují dle revizního řádu.

**OBJEDNÁVKY** směrujte přímo na výrobce nebo na doporučeného prodejce.

**ELPLAST-KPZ Rokycany, spol. s r. o.**, <http://www.elplast-kpz.cz>

Tel./fax: 371 796 301, 371 796 599, E-mail: [info@elplast-kpz.cz](mailto:info@elplast-kpz.cz)

Mlečice 45, 338 08 Zbiroh

## Plastové rozpojovací skříně SRML do 160 A pro veřejné osvětlení

### Technický popis:

Tyto typy rozvaděčů jsou konstrukčně řešeny jako stavebnice odvozená od základního modulu o rozměrech 250 x 570 x 200 mm.

Plášť skříně a dveře jsou z plastické hmoty Prepreg (SMC), schválené EZÚ a Technickým ústavem požární ochrany jako nesnadno hořlavé - třídy "B" s úpravou pro expozici na povětrnosti a dobrými vlastnostmi pro elektrotechniku.

Skříně jsou sestaveny dle jednotlivých typů rozvaděčů, jsou vhodné k umístění do zdiva nebo pilířů v kabelových sítích NN jako jistící a rozpojovací prvek.

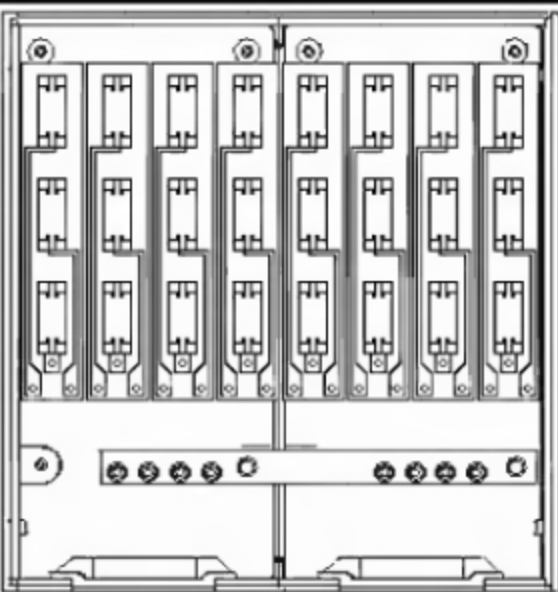
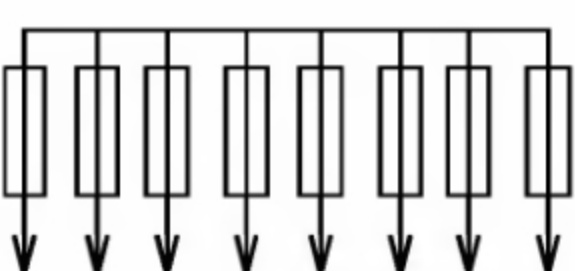
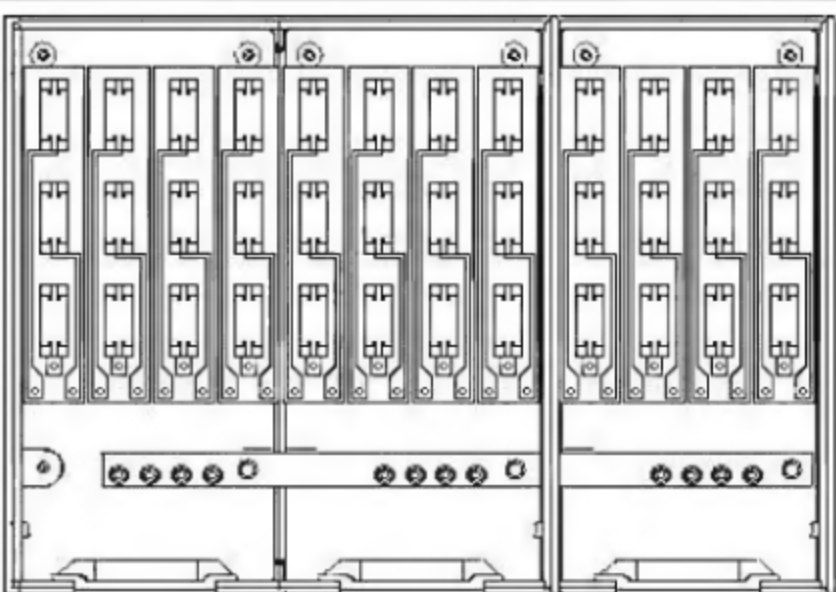
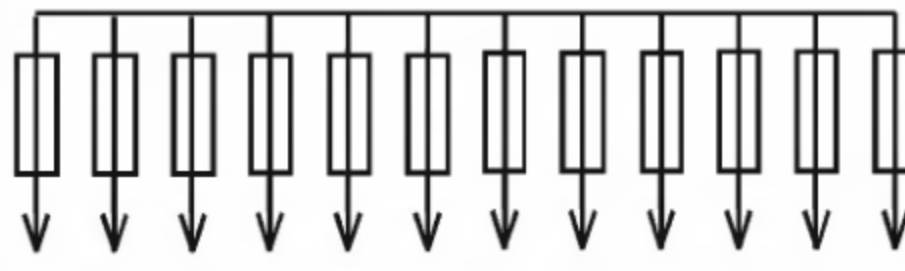
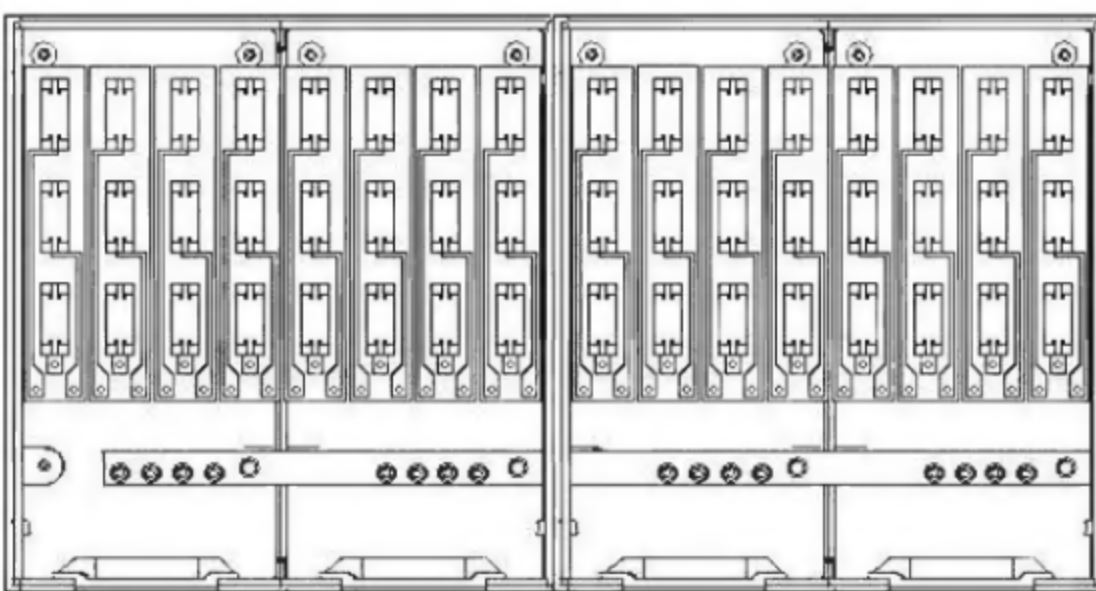
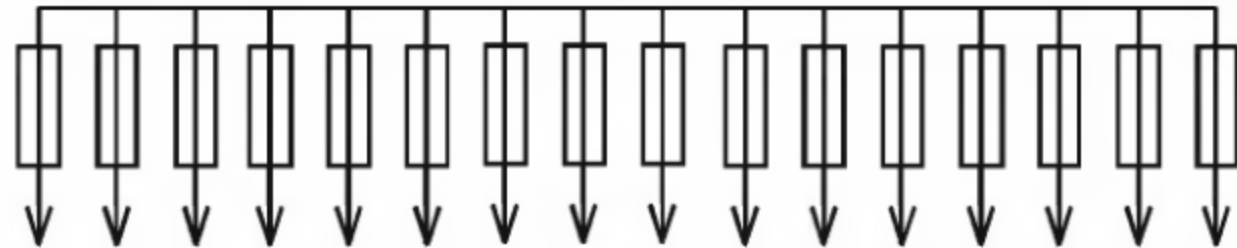
nákres	typ skříně	schéma
<b>SRML 24x160</b>		
	<ul style="list-style-type: none"> <li>- rozpojovací a jistící skříň pro osum vývodů do 160 A</li> <li>- využití jako rozpojovací a jistící skříň pro veřejné osvětlení</li> <li>- rozměr: šířka 540 výška 555 hloubka 200</li> </ul>	
<b>provedení</b>	<b>katalogové číslo</b>	<b>Značení dle PNE 357040</b>
šrouby na kabelová oka v pilíři se šrouby na kabelová oka	3097 3297	SR820/N VS1 SR820/N CS1
<b>SRML 36x160</b>		
	<ul style="list-style-type: none"> <li>- rozpojovací a jistící skříň pro dvanáct vývodů do 160 A</li> <li>- využití jako rozpojovací a jistící skříň pro veřejné osvětlení</li> <li>- rozměr: šířka 810 výška 555 hloubka 200</li> </ul>	
<b>provedení</b>	<b>katalogové číslo</b>	<b>Značení dle PNE 357040</b>
šrouby na kabelová oka v pilíři se šrouby na kabelová oka	3098 3298	SR020/N VS1 SR020/N CS1
<b>SRML 48x160</b>		
	<ul style="list-style-type: none"> <li>- rozpojovací a jistící skříň pro šestnáct vývodů do 160 A</li> <li>- využití jako rozpojovací a jistící skříň pro veřejné osvětlení</li> <li>- rozměr: šířka 1070 výška 555 hloubka 200</li> </ul>	<b>schéma</b> 
	<b>provedení</b>	
šrouby na kabelová oka v pilíři se šrouby na kabelová oka	3099 3299	SR020/N VS1 SR020/N CS1

Jmenovité napětí	500 V
Zkratová odolnost	35 kA
Způsob osazení	- do zdiva nebo do pilíře
Prívodní vedení	- koncové do 70 mm <sup>2</sup>
Připojovací prvky	- šrouby M8 na kabelová oka
Krytí skříně	<b>IP 44</b>
Zavírání skříně	- Energetický zámek dle ČSN 35 97 54

#### **MONTÁŽNÍ POSTUP PRO SKŘÍŇ SRML**

Skříně se umísťují 0,6 až 1,5 m od úrovně terénu a ve zdivu se upevní maltou a klínováním tak, aby nedošlo k deformacím skříně. Výrobce doporučuje používání rozpěrek, které se po zazdění vyjmou. Do otvorů ve dně skříně se po demontáži závěrových lišt vloží kabely a připojí se na přístroje kabelovými oky. Kabelový vstup je nutno utěsnit proti vnikání vlhkosti! Toto lze zajistit těsnicí přepážkou (viz. katalogový list příslušenství). Skříně lze také odvětrávat pomocí větrací lišty (viz. katalogový list příslušenství), kterou lze namontovat dodatečně, nebo na požádání již při montáži rozvaděče. Konstruktivní řešení umožňuje jednoduchou demontáž dveří při montáži a jejich opětné osazení po ukončení prací. Skříně se zazdívá tak, že část obvodního rámečku vyčnívá nad omítku.

Při objednání provedení pilíř je dodána skříně s pilířem jako kompaktní celek. Po spojení se základem pilíře se osadí dle katalogového listu Stavebnicové pilíře pro plastové skříně.

Skříně nevyžadují žádnou údržbu. Proudové spoje se revidují dle revizního řádu.

---

**OBJEDNÁVKY** směrujte přímo na výrobce nebo na doporučeného prodejce.

**ELPLAST-KPZ Rokycany, spol. s r. o.**, <http://www.elplast-kpz.cz>

Tel./fax: 371 796 301, 371 796 599, E-mail: [info@elplast-kpz.cz](mailto:info@elplast-kpz.cz)

Mlečice 45, 338 08 Zbiroh

## Elektroměrové rozvaděče typu PER

### Technický popis:

Rozvaděč je řešen jako stavebnice z jednotlivých modulů o šíři 250 mm, které se mohou sestavovat bez, nebo s mezistěnami, oddělujícími jednotlivé sestavy. Tyto moduly jsou vybaveny soustavou záložních matic, na které je možno upevňovat jednotlivé přístroje pomocí lišty DIN a upevňovacích šroubů.

Plášť skříně a dveře jsou z plastické hmoty Prepreg (SMC), schválené EZÚ a Technickým ústavem požární ochrany jako nesnadno hořlavé - třídy "B" s úpravou pro expozici na povětrnosti a dobrými vlastnostmi pro elektrotechniku. Z hlediska barevného provedení se výrobky dodávají v barevném odstínu 7035 dle RAL.

Uzavírání dveří je na trn 6x6 mm případně na zámek FAB.

**Zapojení elektroměrových rozvaděčů je provedeno, není-li v objednávce specifikováno jinak, dle jednotlivých schémat v katalogu silovými vodiči CY 6 mm<sup>2</sup>, tudíž měření do 40 A. Při požadavku měření do 63 A nebo vodičů CY 10 mm<sup>2</sup>, je toto nutné uvést v objednávce!**

Skříně PER jsou certifikovány EZÚ Praha.

Pilíře jsou certifikovány EZÚ Praha.

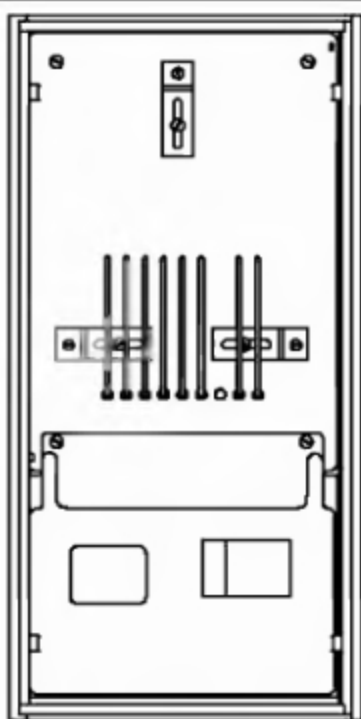
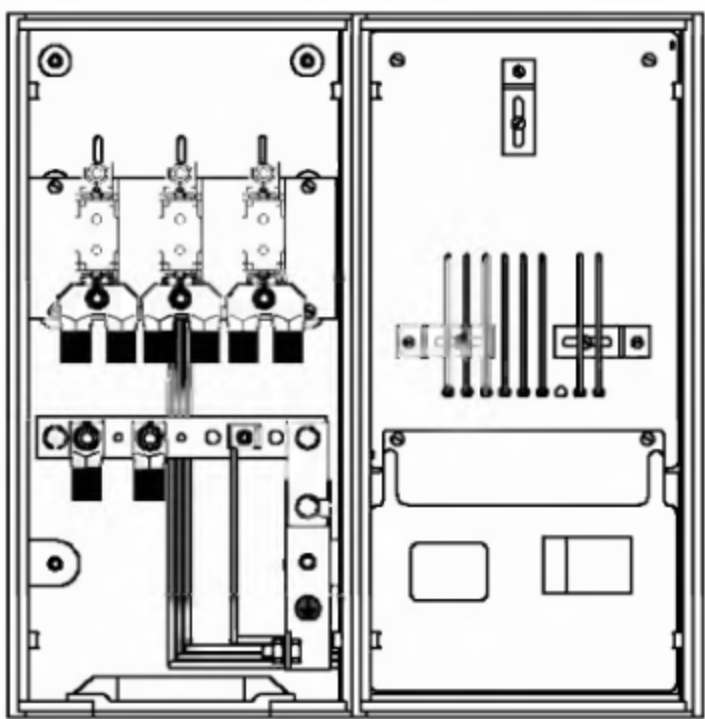
návrh	typ skříně	
<b>PER 1</b>		
	<ul style="list-style-type: none"> <li>- rozvaděč pro jeden jednosazbový elektroměr</li> <li>- využití jako elektroměrový rozvaděč pro použití při jednosazbovém měření do 40 A (do 63 A).</li> <li>- rozměr: šířka 275 výška 555 hloubka 200</li> <li>- hmotnost: 10 kg</li> </ul>	
<b>provedení</b>	<b>katalogové číslo</b>	
Do zdiva	5010	
V pilíři	5210	
<b>PER 1+PPS 3x160 A</b>		
	<ul style="list-style-type: none"> <li>- rozvaděč pro jeden jednosazbový elektroměr s kabelovou přípojkovou skříní do 160 A</li> <li>- využití jako elektroměrový rozvaděč pro použití při jednosazbovém měření do 40 A (do 63 A).s tím že rozvaděč je vybaven kabelovou přípojkovou skříní pro možnost kabelové smyčky do 240 mm<sup>2</sup>.</li> <li>- rozměr: šířka 550 výška 555 hloubka 200</li> <li>- hmotnost: 19 kg</li> </ul>	
<b>provedení</b>	<b>katalogové číslo</b>	<b>Značení PPS dle PNE 357040</b>
Šrouby na kabelová oka do 70 mm <sup>2</sup>	5012	SS100/N US1S
Svorky WD 8 se třmeny do 240 mm <sup>2</sup>	5013	SS100/N UE1P
Šrouby na kabelová oka do 70 mm <sup>2</sup> v pilíři	5212	SS100/N KS1S
Svorky WD 8 se třmeny do 240 mm <sup>2</sup> v pilíři	5213	SS100/N KE1P

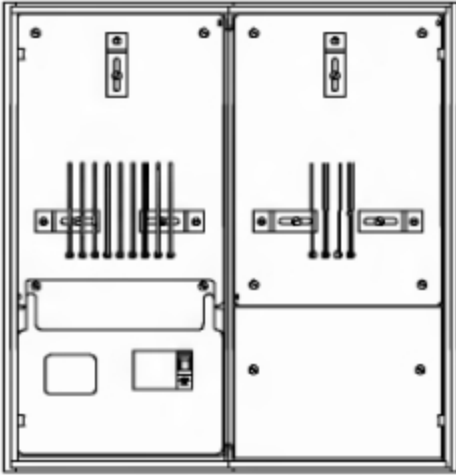
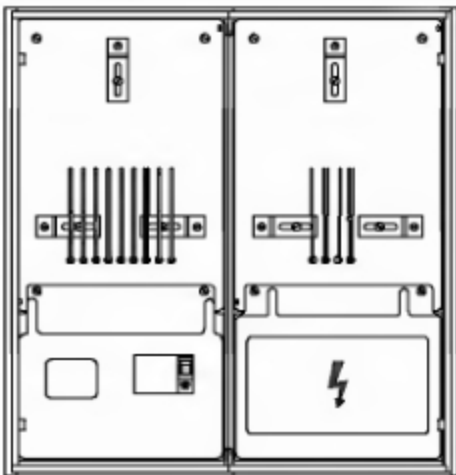
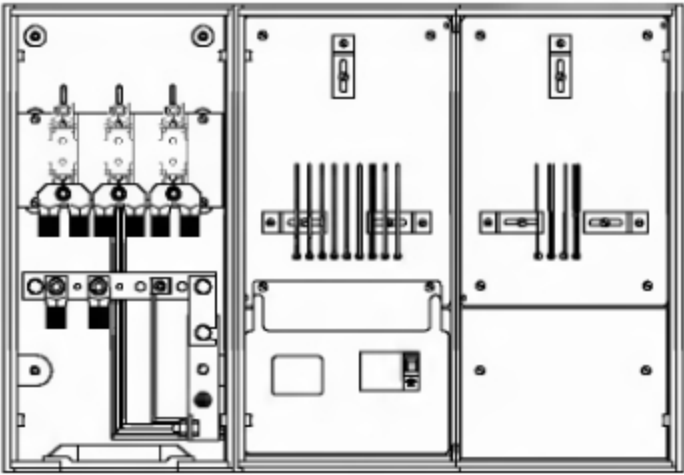
nákres		typ skříně	
<b>PER 2</b>			
		<ul style="list-style-type: none"> <li>- rozvaděč pro jeden dvousazbový elektroměr a sazbový spínač</li> <li>- využití jako elektroměrový rozvaděč pro dvousazbové měření do 40 A (do 63 A)</li> <li>- rozměr: šířka 540 výška 555 hloubka 200</li> <li>- hmotnost: 16 kg</li> </ul>	
<b>provedení</b>		<b>katalogové číslo</b>	
Do zdiva		5020	
V pilíři		5220	
<b>PER 2+PS 3x100 A</b>			
		<ul style="list-style-type: none"> <li>- rozvaděč pro jeden dvousazbový elektroměr a sazbový spínač s přípojkovou skříní</li> <li>- využití jako elektroměrový rozvaděč pro dvousazbové měření do 40 A (do 63 A) s vestavěnou pojistkovou skříní do 100 A pro možnost koncového připojení do 16 mm<sup>2</sup> (případně do 25 mm<sup>2</sup> s úpravou).</li> <li>- rozměr: šířka 540 výška 555 hloubka 200</li> <li>- hmotnost: 17 kg</li> </ul>	
<b>provedení</b>		<b>katalogové číslo</b>	<b>Značení PS dle PNE 357040</b>
Do zdiva		5021	SP100/N UP3S
V pilíři		5221	SP100/N UP3S
<b>PER 2+PPS 3x160 A</b>			
		<ul style="list-style-type: none"> <li>- rozvaděč pro jeden dvousazbový elektroměr a sazbový spínač s kabelovou přípojkovou skříní</li> <li>- využití jako elektroměrový rozvaděč pro dvousazbové měření do 40 A (do 63 A) s kabelovou přípojkovou skříní smyčkovou do 160 A, pro vodiče do 240 mm<sup>2</sup></li> <li>- rozměr: šířka 810 výška 555 hloubka 200</li> <li>- hmotnost: 24 kg</li> </ul>	
<b>provedení</b>		<b>katalogové číslo</b>	<b>Značení PPS dle PNE 357040</b>
Šrouby na kabelová oka do 70 mm <sup>2</sup>		5022	SS100/N US1S
Svorky WD 8 se třmeny do 240 mm <sup>2</sup>		5023	SS100/N UE1P
Šrouby na kabelová oka do 70 mm <sup>2</sup> v pilíři		5222	SS100/N KS1S
Svorky WD 8 se třmeny do 240 mm <sup>2</sup> v pilíři		5223	SS100/N KE1P

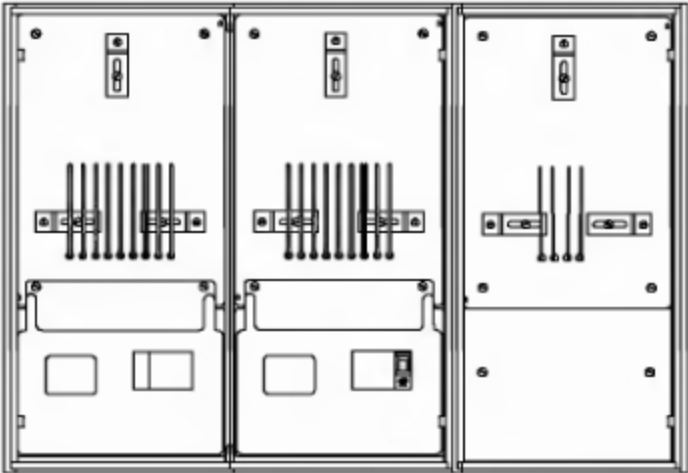
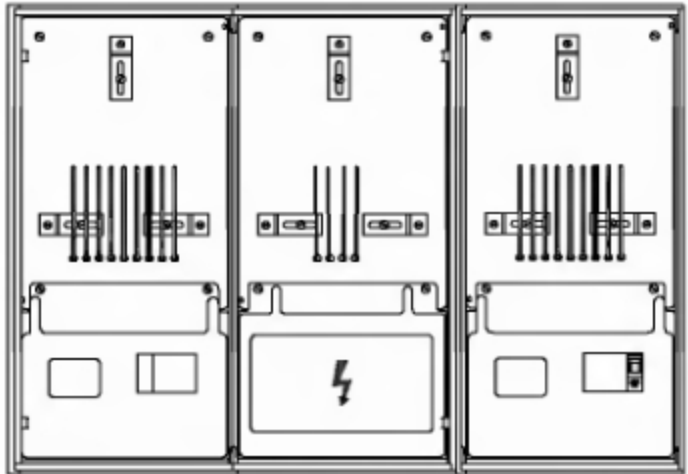
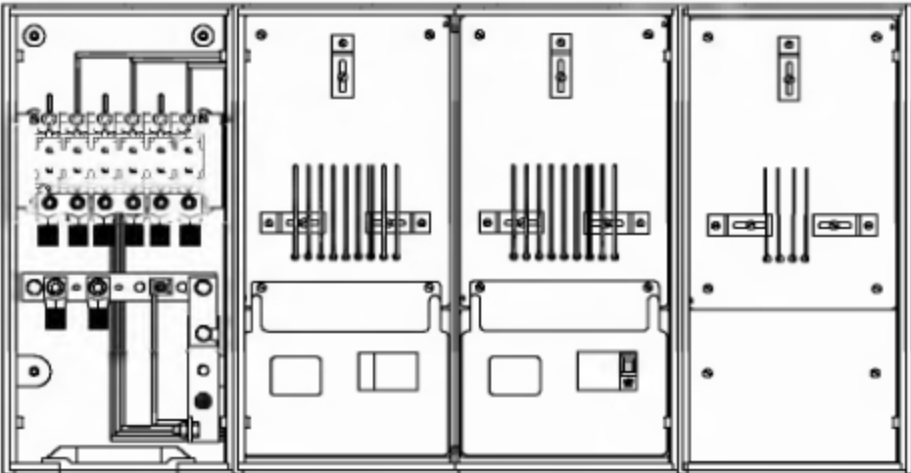
nákres		typ skříně	
<b>PER 3</b>			
		<ul style="list-style-type: none"> <li>- rozvaděč pro dva dvousazbové elektroměry se společným sazbovým spínačem</li> <li>- využití jako elektroměrový rozvaděč pro dvě dvousazbová měření do 40 A (do 63 A) se společným sazbovým spínačem</li> <li>- rozměr: šířka 810 výška 555 hloubka 200</li> <li>- hmotnost: 24 kg</li> </ul>	
<b>provedení</b>		<b>katalogové číslo</b>	
Do zdiva V pilíři		5030 5230	
<b>PER 3+PS 3x100 A</b>			
		<ul style="list-style-type: none"> <li>- rozvaděč pro dva dvousazbové elektroměry a společný sazbový spínač s přípojkovou skříní</li> <li>- využití jako elektroměrový rozvaděč pro dvě dvousazbová měření do 40 A (do 63 A) se společným sazbovým spínačem a s vestavěnou pojistkovou skříní do 100 A pro možnost koncového připojení do 16 mm<sup>2</sup> (případně do 25 mm<sup>2</sup> s úpravou).</li> <li>- rozměr: šířka 810 výška 555 hloubka 200</li> <li>- hmotnost: 25 kg</li> </ul>	
<b>provedení</b>		<b>katalogové číslo</b>	<b>Značení PS dle PNE 357040</b>
Do zdiva V pilíři		5031 5231	SP100/N UP3S SP100/N UP3S
<b>PER 3+PPS 6x160 A</b>			
		<ul style="list-style-type: none"> <li>- rozvaděč pro dva dvousazbové elektroměry a společný sazbový spínač s kabelovou přípojkovou skříní</li> <li>- využití jako elektroměrový rozvaděč pro dvě dvousazbová měření do 40 A (do 63 A) se společným sazbovým spínačem a s kabelovou přípojkovou skříní smyčkovou do 160 A, pro vodiče do 240 mm<sup>2</sup></li> <li>- rozměr: šířka 1080 výška 555 hloubka 200</li> <li>- hmotnost: 32 kg</li> </ul>	
<b>provedení</b>		<b>katalogové číslo</b>	<b>Značení PPS dle PNE 357040</b>
Šrouby na kabelová oka do 240 mm <sup>2</sup> Svorky WD 8 se třmeny do 240 mm <sup>2</sup> Šrouby na kabelová oka do 240 mm <sup>2</sup> v pilíři Svorky WD 8 se třmeny do 240 mm <sup>2</sup> v pilíři		5032 5033 5232 5233	SS200/N US1S SS200/N UE1P SS200/N KS1S SS200/N KE1P

5A

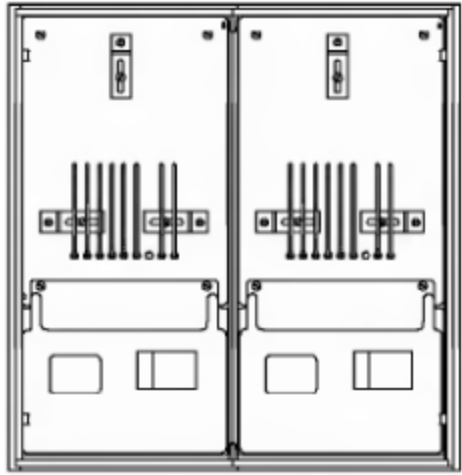
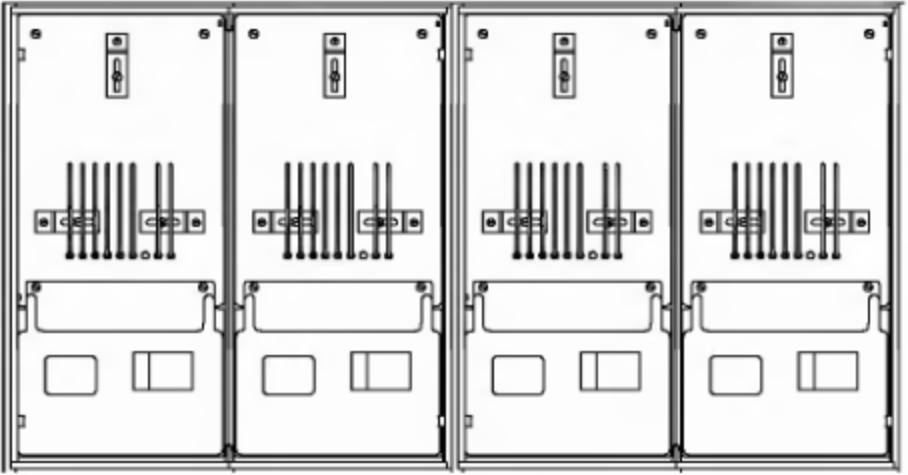
<b>2xPER 1</b>	
	<ul style="list-style-type: none"> <li>- rozvaděč pro dva jednosazbové elektroměry</li> <li>- využití jako elektroměrový rozvaděč pro dvě jednosazbová měření do 40 A (do 63 A)</li> <li>- rozměr: šířka 540 výška 555 hloubka 200</li> <li>- hmotnost: 17 kg</li> </ul>
<b>provedení</b>	<b>katalogové číslo</b>
Do zdiva	5501
V pilíři	5601
<b>3xPER 1</b>	
	<ul style="list-style-type: none"> <li>- rozvaděč pro tři jednosazbové elektroměry</li> <li>- využití jako elektroměrový rozvaděč pro tři jednosazbová měření do 40 A (do 63 A)</li> <li>- rozměr: šířka 810 výška 555 hloubka 200</li> <li>- hmotnost: 25 kg</li> </ul>
<b>provedení</b>	<b>katalogové číslo</b>
Do zdiva	5502
V pilíři	5602
<b>4xPER 1</b>	
	<ul style="list-style-type: none"> <li>- rozvaděč pro čtyři jednosazbové elektroměry</li> <li>- využití jako elektroměrový rozvaděč pro čtyři jednosazbová měření do 40 A (do 63 A)</li> <li>- rozměr: šířka 1070 výška 555 hloubka 200</li> <li>- hmotnost: 30 kg</li> </ul>
<b>provedení</b>	<b>katalogové číslo</b>
Do zdiva	5503
V pilíři	5603

Jednotlivé sestavy lze kombinovat i jinými způsoby a na jiné typy stavebnicových rozvaděčů. Kombinaci však doporučujeme konzultovat s výrobcem.

Řešení skříní je vhodné pro osazení do pilířů, nebo do fasád, kde tato sestava nenaruší vzhled, jako několik skříní různých rozměrů. Jeden modul vyhoví pro jeden elektroměr jedno nebo třífázový. Sestavy lze kombinovat s dveřmi na jeden nebo dva moduly. Prostor pod přístrojovou deskou je využit pro jističe, svorky a můstek PEN 7. Při kombinaci dvousazbového elektroměru je možné prostor pod sazbovým spínačem využít jako bytovou rozvodnici namontovanou na liště DIN, nebo na pojistkovou skříň s pojistkami do 100 A. Tento prostor je samostatně uzavřen a je upraven pro plombování (PER 2 + PS). Hlavní jistič do 40 A (do 63 A) je osazován na lištu DIN až při montáži dle podmínek stanovených energetickým podnikem. Rozvaděč je z výroby osazen jednofázovým jističem pro jištění sazbového spínání. Výška okénka u elektroměrového rozvaděče v pilíři je 90 - 100 cm od terénu, kterou však doporučujeme předem konzultovat s energetickým podnikem.

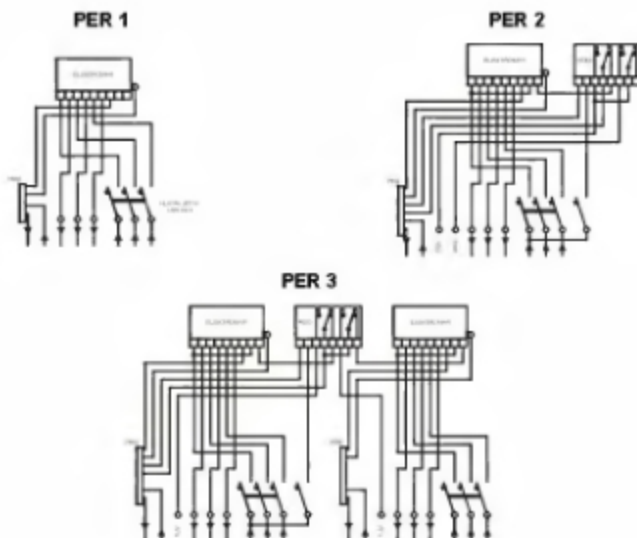

Zapojení elektroměrových rozvaděčů je provedeno, není-li v objednávce specifikováno jinak, dle těchto jednotlivých schémat.

#### MONTÁŽNÍ POSTUP PRO ROZVADĚČE PER

Umístí se do zdiva připojovaných objektů nebo do volně stojících pilířů. Ve zdivu se upevní maltou a uklínováním tak, aby nedošlo k deformacím skříň. Před elektroměrovým rozvaděčem musí být volný prostor min. 800 mm. Pro přívody lze použít min. průřez vodičů 4mm<sup>2</sup> max.16 mm<sup>2</sup>, který musí odpovídat max. zatížení a hlavnímu jističi. Přívod k elektroměru se vede na svorky hlavního jističe a odvod je proveden z připravených svorek a nulové přípojnice. Montáž tohoto rozvaděče je odbornou prací, kterou smí provádět jen k tomu oprávněné firmy.

Po osazení skříň ve zdivu je třeba tuto pečlivě vyčistit, aby nedošlo k poškození víka skříň. Vyčistit zámek. Skříň se zazdívá tak, aby nad omítku vyčnívala část zvýšeného rámečku. Je zajištěna možnost vyjmutí víka skříň při montáži a jeho případná výměna.

Vzhledem ke krytí skříň (IP 44) je možné použití i na fasádu nebo umístění na objektu jako skříňový. Krytí lze na požádání zvýšit utěsněním jednotlivých modulů tmelem a dvěti silikonovým těsněním.

U skříň PPS je nutno utěsnit kabelový vstup proti vnikání vlhkosti!

Elektroměrové rozvaděče lze kombinovat se skříňmi PG6 pro plynoměry, viz katalogový list integrované skříň pro měření elektřiny a plynu

Jmenovité napětí	500 V	
Jmenovitý proud	Do 40 A Silové vodiče CY 6 mm <sup>2</sup>	Do 63 A Silové vodiče CY 10 mm <sup>2</sup>
Zkratová odolnost	10 kA	
Způsob osazení	<ul style="list-style-type: none"> <li>- do zdiva uvnitř i vně objektů</li> <li>- do pilíře plastového nebo zděného</li> <li>- na povrch</li> </ul>	
Přívodní vedení	- do 16 mm <sup>2</sup>	
Krytí skříň	IP 44	

**UPOZORNĚNÍ: Rozvaděče PER jsou dodávány bez hlavních jističů!**

**OBJEDNÁVKY** směrujte přímo na výrobce nebo na doporučeného prodejce.

**ELPLAST-KPZ Rokycany, spol. s r. o.**, <http://www.elplast-kpz.cz>

Tel./fax: 371 796 301, 371 796 599, E-mail: [info@elplast-kpz.cz](mailto:info@elplast-kpz.cz)

Mlečice 45, 338 08 Zbřeh

## Integrované skříně pro měření odběru elektřiny a plynu

Integrované skříně pro měření odběru elektřiny a plynu	
	<p><b>Skříň PG 6 + PER 1 kat.č: 9651</b> Plynová skříň v kombinaci s třífázovým jednosazbovým elektroměrem pro osazení do zdiva.</p>
	<p><b>Skříň PG 6 + PER 2 kat.č: 9652</b> Plynová skříň v kombinaci s třífázovým dvousazbovým elektroměrem pro osazení do zdiva.</p>
	<p><b>Pilíř PG 6 + PER 1 kat.č: 9661</b> Plynový pilíř v kombinaci s třífázovým jednosazbovým elektroměrem pro osazení do volného prostoru.</p>
	<p><b>Pilíř PG 6 + PER 2 kat.č: 9662</b> Plynový pilíř v kombinaci s třífázovým dvousazbovým elektroměrem pro osazení do volného prostoru.</p>
<p><b>Další typy lze odvodit sestavením skříně PG 6 s jakoukoliv elektroměrovou a přípojkovou skříní modulového systému</b></p> <p><b>Technické parametry:</b> Jedná se o celoplastový pilíř vyrobený z materiálu SMC- Prepreg, odolný povětrnostním vlivům ÚV záření a velmi těžko hořlavý. (viz protokol PAVUS) Je ve stejném provedení pro měření plynu - PG6 i měření elektrické energie - PER a je tedy vhodný pro užití v zástavbě k měření těchto energií při jednotném vzhledu. Modifikací může být kterýkoliv z certifikovaných rozvaděčů PER.</p> <p><b>Použité předpisy a normy:</b> Pilíř splňuje podmínky platných norem a předpisů. Je certifikován po stránce elektro EZÚ Praha Trója, certifikátem č:1010804 ze dne 24.4.2001 a plynová část certifikátem GAS s.r.o Praha.</p> <p>Pilíř splňuje podmínky norem pro energetiku a plynárenství zejména ČSN-EN 60 439 - 1.95 , ČSN-EN 60529:93 viz schvalovací protokoly EZÚ Praha Trója, zákona č: 22/97 Sb. a vyhl. č: 168/97 a 178/97 o shodě výrobků pro energetiku a stavebnictví.</p> <p><b>Technické parametry a montážní návod k výrobku</b> Jak je výše uvedeno celý pilíř je vyroben z materiálu vysoce odolného povětrnosti, ÚV záření a je odzkoušen v souladu s platnými normami na mechanické namáhání, nehořlavost a další nutné požadavky. Skříň tohoto pilíře umožňuje montáž plynoměru o roztečích 100,125,150 a 250 mm s příslušným domovním regulátorem tlaku jako Mesura, Francel a pod. Skříň je vybavena upevňovacím zařízením pro upevnění přívodu, odvodu a plynoměru. Při použití regulátoru s pojistným ventilem II. skupiny je nutné vyvedení odvodu mimo skříň do prostoru mezi zadní stěnou skříně a krytu pilíře nebo do boku na vzdálenější straně od elektro části. K tomu účelu je nutno vyvrtat do zadní stěny neb boku otvor dle použité trubky mimo konstrukční části skříně a pilíře.</p> <p>Další vybavení tohoto pilíře je odbornou prací a smí být provedeno pouze k tomu oprávněnou firmou jak po stránce elektro tak i po stránce plynové.</p> <p>Pilíř má rozměry šíře 1080 mm, výška 1110 mm, hloubka 230 mm. Šíře může být změněna dle použitého rozvaděče PER na max. 5 modulů tj. šíře 1350 mm. Je z výroby dodáván smontovaný jako celek. Protože mezi plynovou a elektro částí je plynotěsná přepážka která je utěsněna tmelem není výrobcem povolena jakákoliv manipulace v této oblasti. Regulátor je z výroby vybaven odfukem, který musí být vyveden do zadní části nebo do boku pilíře a tento odfuk nesmí být zacpán stejně jako odvětrávací otvory. Tyto jsou vrtány ve dveřích dole a zadní stěně pilíře nahoře v počtu čtyř otvorů o průměru 7mm o celkové ploše cca 38mm<sup>2</sup>. V části elektro se provede osazení jističe dle dohody s dodavatelem elektřiny a zapojení dle samostatného montážního postupu který je součástí dodávky elektroměrového rozvaděče.</p> <p><b>Montáž pilíře:</b> Pilíř je od výrobce zkompletován, sešroubuje se pouze se základem a vloží se do připraveného výkopu tak, aby spodní hrana pilířku byla v úrovni terénu. Po srovnání a vyvážení se základ může zasypat a ztuhnout. Odborné firmy provedou připojení elektřiny a plynu dle platných předpisů a norem, což stvrdí revizními zprávami a je možné osazení elektroměru a plynoměru. Povrchová úprava pilíře není nutná a v případě požadavku na změnu barvy je možnost nátěru nejlépe polyuretanovou barvou. Po dokončení montáže plynu je nutno prostor podstavce pilíře zasypat jemným suchým pískem s neutrálními vlastnostmi. Při každém dalším otevření prostoru podstavce je nutno tento zásyp obnovit.</p>	

**OBJEDNÁVKY** směrujte přímo na výrobce nebo na doporučeného prodejce.

**ELPLAST-KPZ Rokycany, spol. s r. o.**, <http://www.elplast-kpz.cz>

Tel./fax: 371 796 301, 371 796 599, E-mail: [elplast-kpz@iol.cz](mailto:elplast-kpz@iol.cz)

Mlečice 45, 338 08 Zbiroh

## Elektroměrové rozvaděče typu PER – SD se svodiči přepětí

### Technický popis:

Rozvaděč je řešen jako stavebnice z jednotlivých modulů o šíři 250 mm, které se mohou sestavovat bez, nebo s mezistěnami, oddělovajícími jednotlivé sestavy. Tyto moduly jsou vybaveny soustavou záložních matic, na které je možno upevňovat jednotlivé přístroje pomocí lišty DIN a upevňovacích šroubů.

Plášť skříně a dveře jsou z plastické hmoty Prepreg (SMC), schválené EZÚ protokolem 08-94-5443/204 a Technickým ústavem požární ochrany jako nesnadno hořlavé - třídy "B" s úpravou pro expozici na povětrnosti a dobrými vlastnostmi pro elektrotechniku. Z hlediska barevného provedení se výrobky dodávají v barevném odstínu 7035 dle RAL.

Uzavírání dveří je na trn 6x6 mm nebo na zámek FAB.

Skříně PER jsou certifikovány EZÚ Praha certifikátem PER 1 č: EZÚ-1010811,  
PER 2 a PER 3 č: EZÚ-1010804

Pilíře jsou certifikovány EZÚ Praha certifikátem č: EZÚ-1991262

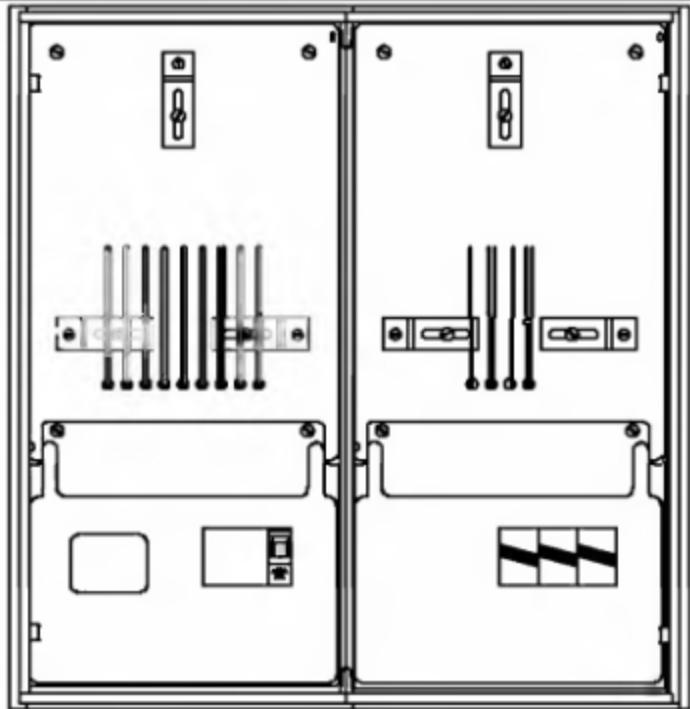
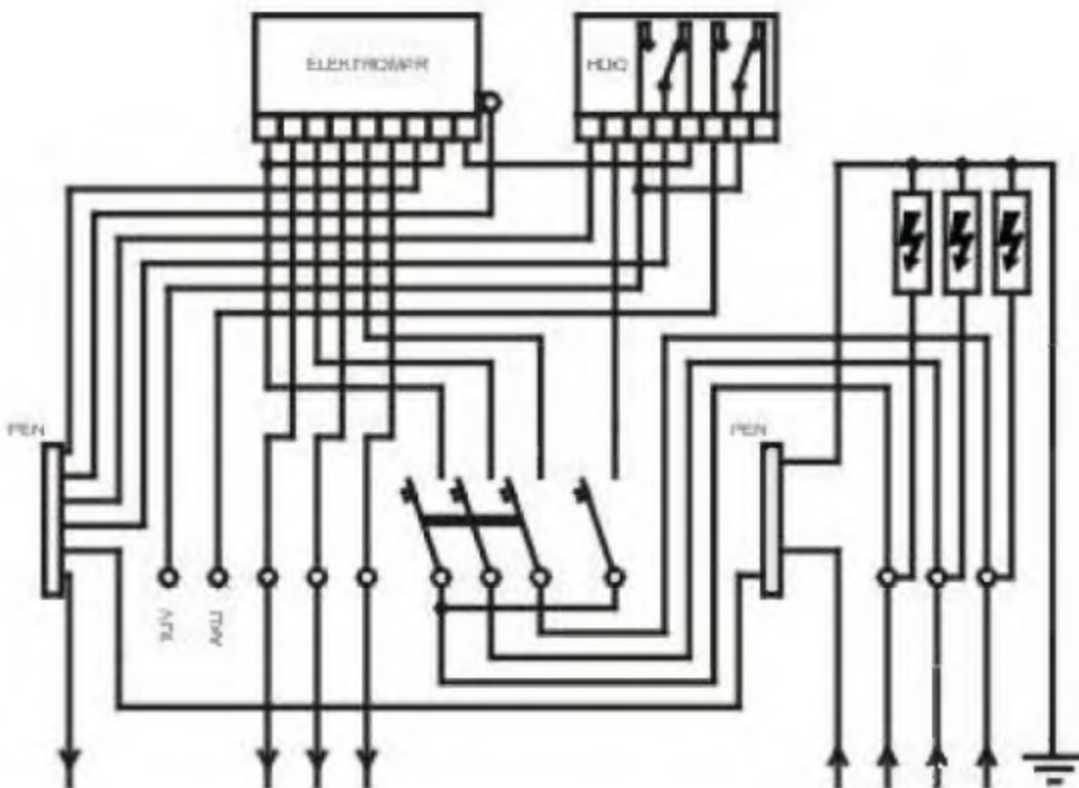
nákres	typ skříně	
	<b>PER 2 - SD</b>	
	<ul style="list-style-type: none"> <li>- Elektroměrový rozvaděč pro jeden dvousazbový elektroměr s aplikací svodičů přepětí třídy „B“.</li> <li>- využití jako elektroměrový rozvaděč pro použití při jednosazbovém měření do 40 A (do 63 A)</li> <li>- rozměr: šířka 540 výška 555 hloubka 200</li> <li>- hmotnost: 17 kg</li> </ul>	
<b>Aplikace</b>	<b>schéma</b>	
<p>Přípojková skříň je umístěna mimo objekt a elektroměrový rozvaděč je umístěn na vstupu vedení do objektu.</p> <p>Další aplikace je možná dle normy PNE 33 0000-5.</p> <p>Přívodní vedení max. o průřezu do 25 mm<sup>2</sup> se vede na přívodní svorkovnici, ze které jsou napojeny svodiče a hlavní jistič. Odvod z rozvaděče se vede z řadových svorek vodičem do průřezu 16 mm<sup>2</sup>. Doporučujeme samostatné doplňující propojení svodičů se svorkou hlavního pospojení.</p> <p><b>Obrázek 1</b></p>		
<b>Provedení</b>	<b>Katalogové číslo</b>	<b>Značení PPS dle PNE 357040</b>
Do zdiva	5120	
Do zdiva s PPS 3x160, kabelová oka	5122	SS100/N US1S
Do zdiva s PPS 3x160 „W“ svorky	5123	SS100/N UE1S

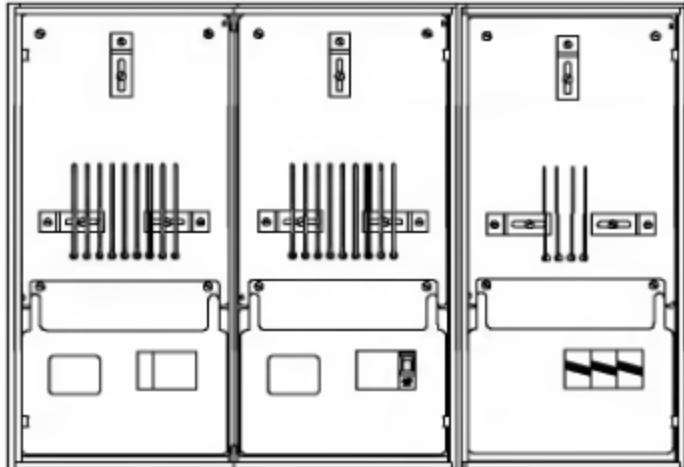
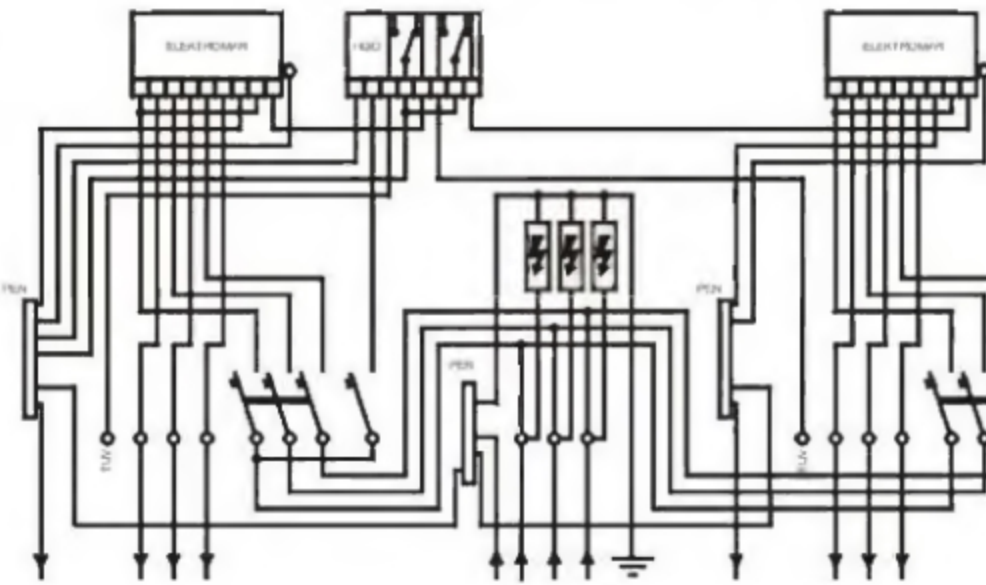
nákres	typ skříně	
	<p style="text-align: center;"><b>PER 3 - SD</b></p> <ul style="list-style-type: none"> <li>- pro dva dvousazbové elektroměry a společný sazbový spínač</li> <li>- využití jako elektroměrový rozvaděč pro dvousazbové měření do 40 A (do 63 A) se společným sazbovým spínačem</li> <li>- rozměr:   šířka 810                   výška 555                   hloubka 200</li> <li>- hmotnost: 25,5 kg</li> </ul>	
<b>Aplikace</b>	<b>schéma</b>	
<p>Přípojková skříň je umístěna mimo objekt a elektroměrový rozvaděč je umístěn na vstupu vedení do objektu.</p> <p>Další aplikace je možná dle normy PNE 33 0000-5.</p> <p>Přívodní vedení Max o průřezu do 25 mm<sup>2</sup> se vede na přívodní svorkovnici, z které jsou napojeny svodiče a hlavní jističe. Odvod z rozvaděče se vede z řadových svorek vodičem do průřezu 16 mm<sup>2</sup>. Doporučujeme samostatné doplňující propojení svodičů se svorkou hlavního pospojení.</p> <p><b>Obrázek 2</b></p>		
<b>Provedení</b>	<b>Katalogové číslo</b>	<b>Značení PPS dle PNE 357040</b>
<p>Do zdiva</p> <p>Do zdiva s PPS 3x160, kabelová oka</p> <p>Do zdiva s PPS 3x160 „W“ svorky</p>	<p style="text-align: center;">5130</p> <p style="text-align: center;">5132</p> <p style="text-align: center;">5133</p>	<p style="text-align: center;">SS100/N US1S</p> <p style="text-align: center;">SS100/N UE1S</p>

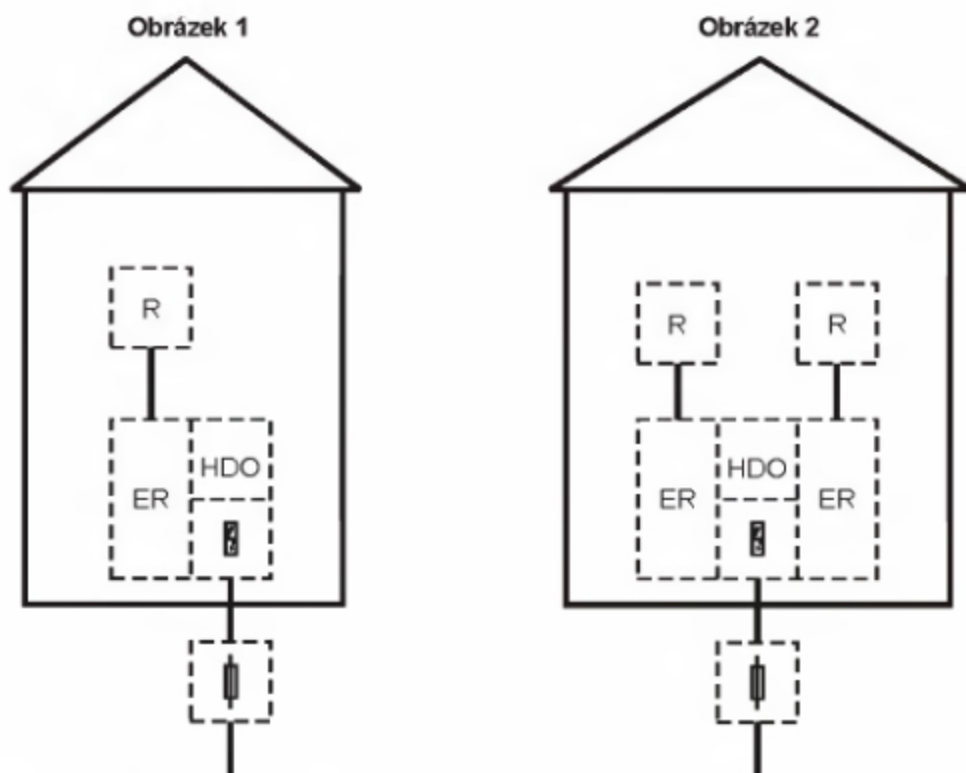

#### MONTÁŽNÍ POSTUP PRO ROZVADĚČE PER - SD

Umísťujú sa do zdiva pripojovaných objektů nebo do volně stojících pilířů. Při osazení v pilíři je třeba brát zřetel na funkci svodičů. Aby byla zajištěna správná funkce svodičů, musí být rozvaděč umístěn na vstupu vedení do objektu. Ve zdivu se upevní maltou a uklínováním tak, aby nedošlo k deformacím skříně. Před elektroměrovým rozváděčem musí být volný prostor min. 800 mm. Pro přívody lze použít min. průřez vodičů 4 mm<sup>2</sup> max. 25 mm<sup>2</sup>, který musí odpovídat max. zatížení a hlavnímu jističi. Přívod k elektroměru se vede na pomocnou svorkovnici a odvod je proveden z připravených svorek a nulové přípojnice max. do průřezu 16 mm<sup>2</sup>. Montáž tohoto rozvaděče je odbornou prací, kterou smí provádět jen k tomu oprávněné firmy.

Po osazení skříně ve zdivu je třeba tuto pečlivě vyčistit, aby nedošlo k poškození víka skříně, a vyčistit zámek. Skříň se zazdívá tak, aby nad omítku vyčnívala část zvýšeného rámečku. Je zajištěna možnost vyjmutí víka skříně při montáži a jeho případná výměna.

Před zazdřením skříně je nutné zajistit její rozměry rozepřením uvnitř skříně!

Vzhledem ke krytí skříně (IP 44) je možné použít i na fasádu nebo umístění na objektu jako skříňový. Krytí lze na požádání zvýšit utěsněním jednotlivých modulů tmelem a dveří silikonovým těsněním.

**UPOZORNĚNÍ: Rozvaděče PER jsou dodávány bez hlavních jističů!**

Zapojení elektroměrových rozvaděčů je provedeno, není-li v objednávce specifikováno jinak, dle jednotlivých schémat v katalogu silovými vodiči CY 6 mm<sup>2</sup>, tudíž měření do 40 A. Při požadavku měření do 63 A nebo vodičů CY 10 mm<sup>2</sup>, je toto nutné uvést v objednávce!

**Aplikace jednotlivých typů svodičů jsou rozepsány v ceníku skříní se svodiči.**

Jmenovité napětí	500 V	
Jmenovitý proud	Do 40 A Silové vodiče CY 6 mm <sup>2</sup>	Do 63 A Silové vodiče CY 10 mm <sup>2</sup>
Způsob osazení	- do zdiva uvnitř i vně objektů - do pilíře plastového nebo zděného - na povrch	
Přívodní vedení	- do 25 mm <sup>2</sup>	
Odvodní vedení	- do 16 mm <sup>2</sup>	
Krytí skříní	IP 44	

**OBJEDNÁVKY** směrujte přímo na výrobce nebo na doporučeného prodejce.

**ELPLAST-KPZ Rokycany, spol. s r. o.**, <http://www.elplast-kpz.cz>

Tel./fax: 371 796 301, 371 796 599, E-mail: [info@elplast-kpz.cz](mailto:info@elplast-kpz.cz)

Mlečice 45, 338 08 Zbiroh

## Kabelové skříně typu PPS pro elektroměrové rozvaděče

### Technický popis:

Tyto typy rozvaděčů jsou konstrukčně řešeny jako součást elektroměrových rozvaděčů, odvozená od základního modulu o rozměrech 250 x 570 x 200 mm.

Výlisky jsou vyrobeny z lisovací hmoty SMC (Prepreg). Jedná se o termosetický kompozitní materiál na bázi polyesterových pryskyřic a dalších komponentů, vyztužený skelnými vlákny. Stupeň nehořlavosti, ověřený TÚPO Praha, je třídy "B" nesnadno hořlavý. Tento materiál dosahuje i při dlouhodobé expozici na povětrnosti (20 a více let) pouze známky změny povrchu, které nemají prakticky žádný vliv na změnu mechanických a elektrických vlastností.

Likvidace výrobků po ukončení jejich zatím časově neohraňované životnosti nemá negativní ekologický dopad.

Rozvaděč je řešen jako přípojková kabelová skříň pro smyčkové nebo koncové připojení. Přípojkové skříně jsou dodávány s vnitřní elektro - výzbrojí bez pojistkových vložek a kompletně s elektroměrovým rozvaděčem.

**Skříně PPS pro PER jsou certifikovány EZÚ Praha kompletní s elektroměrovými rozvaděči certifikáty : EZÚ-1010810 a EZÚ-1010804**

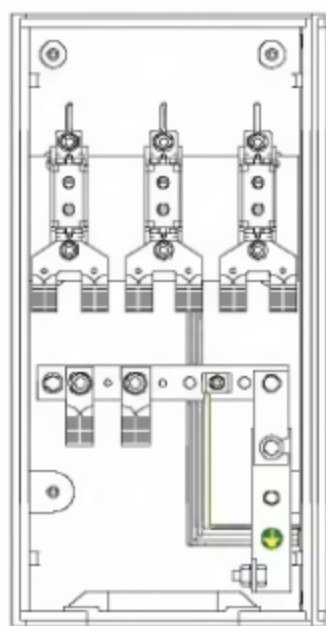
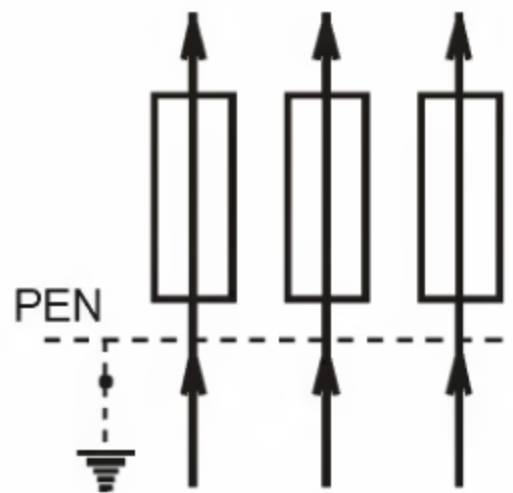
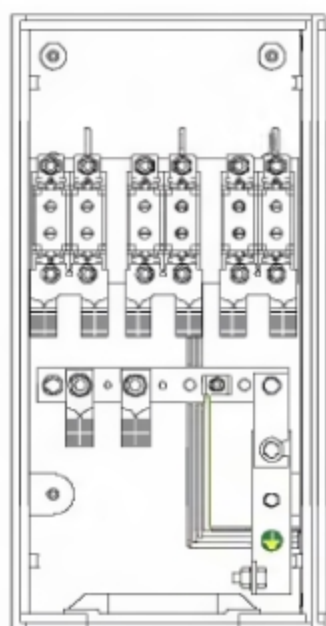
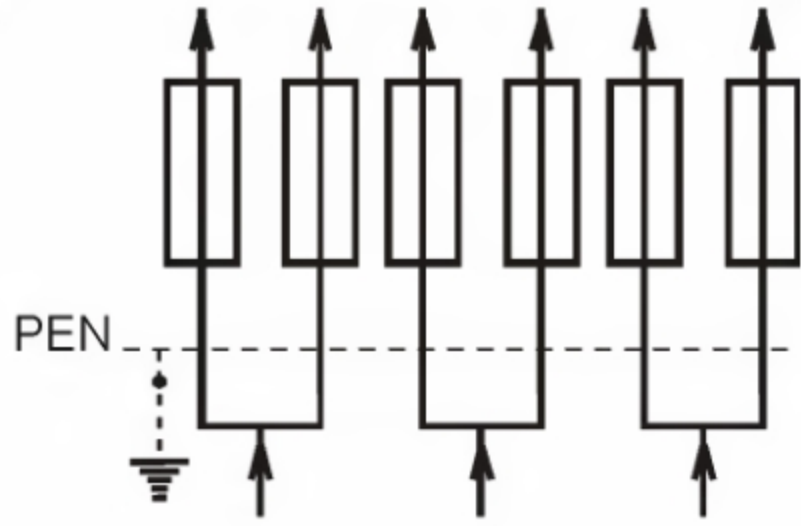
nákres	typ skříně	schéma
<b>PPS 3x160</b>		
	<ul style="list-style-type: none"> <li>- pojistkové spodky vel.00 do 160 A</li> <li>- využití pro připojení a jištění jednoho odběrného místa do 160A v kabelové síti</li> <li>- rozměr: <ul style="list-style-type: none"> <li>šířka 280</li> <li>výška 555</li> <li>hloubka 200</li> </ul> </li> <li>- hmotnost: 9 kg</li> </ul>	
<b>provedení</b>	<b>katalogové číslo</b>	<b>Značení dle PNE 357040</b>
šrouby na kabelová oka do 70 mm <sup>2</sup> svorky V se třmeny do 70 mm <sup>2</sup> šrouby na kabelová oka do 240mm <sup>2</sup> svorky WD8 se třmeny do 240 mm <sup>2</sup>	5300 5302 5320 5322	SS100/N US1S SS100/N UV1S SS100/N US1S SS100/N UE1S
<b>PPS 6x160</b>		
	<ul style="list-style-type: none"> <li>- dvě sady pojistkových spodků vel.00 do 160 A</li> <li>- využití pro připojení a jištění 2 odběrných míst do 160 A v kabelové síti</li> <li>- rozměr: <ul style="list-style-type: none"> <li>šířka 280</li> <li>výška 555</li> <li>hloubka 200</li> </ul> </li> <li>- hmotnost: 9 kg</li> </ul>	
<b>provedení</b>	<b>katalogové číslo</b>	<b>Značení dle PNE 357040</b>
šrouby na kabelová oka do 240mm <sup>2</sup> svorky WD8-2 se třmeny do 240 mm <sup>2</sup>	5330 5332	SS200/N US1S SS200/N UE1S

nákres	typ skříně	schéma
	<b>PPS 9x250</b> - pojistkové spodky vel. 1 do 250 A - využití pro připojení a jistění jednoho odběrného místa do 250A v kabelové síti - rozměr: šířka 280 výška 555 hloubka 200 - hmotnost: 9 kg	
	<b>provedení</b> šrouby na kabelová oka do 240 mm <sup>2</sup> svorky W se třmeny do 240 mm <sup>2</sup>	

Jmenovité napětí	500 V
Zkratová odolnost	35 kA
Způsob osazení	- do zdiva - do pilíře
Přívodní vedení	- koncové - smyčkové
Krytí skříně	<b>IP 44</b>

Připojnice PEN je dělená pro uzemnění a umožňuje připojení přívodních a odvodních vodičů. Skříně vybavené připojovacími prvky "V", "WD" a "W" třmeny umožňují snazší připojení vodičů. Skříně je uzavřena energetickým zámkem.

#### MONTÁŽNÍ POSTUP PRO SKŘÍŇĚ PPS

Umísťují se do zdiva připojovaných objektů, do volně stojících zděných pilířů nebo do plastových pilířů, a to vždy společně s elektroměrovým rozvaděčem. Pojistkové kabelové skříně se kompletují s elektroměrovým rozvaděčem již ve výrobě. Ve zdivu se upevní maltou a uklínováním tak, aby nedošlo k deformacím skříně. Před zazděním skříně je nutné zajistit její rozměry rozepřením uvnitř skříně. Do otvoru ve dně skříně se po demontáži krycí lišty vloží přívodní kabely. Spodní kabelový vstup je nutno utěsnit před vnikáním vlhkosti. Toto lze zajistit těsnící přepážkou (viz. katalogový list příslušenství). Skříně lze také odvětrávat pomocí větrací lišty (viz. katalogový list příslušenství), kterou lze namontovat dodatečně, nebo na požádání již při montáži rozvaděče. Kabely se připojují kabelovými oky nebo svorkami na připojovací prvky pojistek a nulové připojnice.

Po osazení skříně ve zdivu je třeba tuto pečlivě vyčistit, aby nedošlo k poškození víka skříně. Skříně se zazdívá tak, aby nad omítku vyčnívala část zvýšeného rámečku, přičemž vyčnívající část víka nepřesahuje více než 2 cm nad omítkou. Je zajištěna možnost vyjmutí víka skříně při montáži a jeho případná výměna.

**Elektroměrové rozvaděče jsou uvedeny v samostatném katalogovém listu Elektroměrové rozvaděče typu PER**

**OBJEDNÁVKY** směrujte přímo na výrobce nebo na doporučeného prodejce.

**ELPLAST-KPZ Rokycany, spol. s r. o.**, <http://www.elplast-kpz.cz>

Tel./fax: 371 796 301, 371 796 599, E-mail: [elplast-kpz@iol.cz](mailto:elplast-kpz@iol.cz)

Mlečice 45, 338 08 Zbiroh

## Staveništní rozvaděč PER-ST 40 A

### Technický popis:

Rozvaděč je řešen jako elektroměrový pro použití na stavbách a podobných krátkodobých odběrech. Umožňuje odběr ze dvou zásuvek třífázových do 32 A, dvou zásuvek třífázových do 16A, a dvou zásuvek jednofázových do 16 A. Všechny zásuvky jsou jističeny proti nadproudu a ochrana proti nebezpečnému dotyku je zajištěna proudovým chráničem.

Celý rozvaděč je vyroben z plastu vhodného pro venkovní prostředí s dobrými vlastnostmi pro elektrotechniku. Krytí rozvaděče odpovídá ČSN pro venkovní prostředí tj. IP 54. Pro snazší přepravu a manipulaci je upevněn na kovovém stojánku.

Pro bezpečný provoz je vyvedeno uzemnění na pomocnou sondu, která musí být při provozu spojena se zemí! Pro možnost vypnutí v nebezpečí je vybaven "STOP" tlačítkem, které celý rozvaděč (odběrovou část) vypne a její další zapnutí je možné pouze z rozvaděče.

Elektroměrová část je uzavíraná na čtyřhran 6 x 6 mm a odběrová část je uzavíraná zámekem FAB. Kabely z rozvaděče mohou být při použití vidlic se spodním vývodem vyvedeny i při zavřeném rozvaděči.

Rozvaděč je schválen EZÚ Praha protokolem č: 4.703626-00

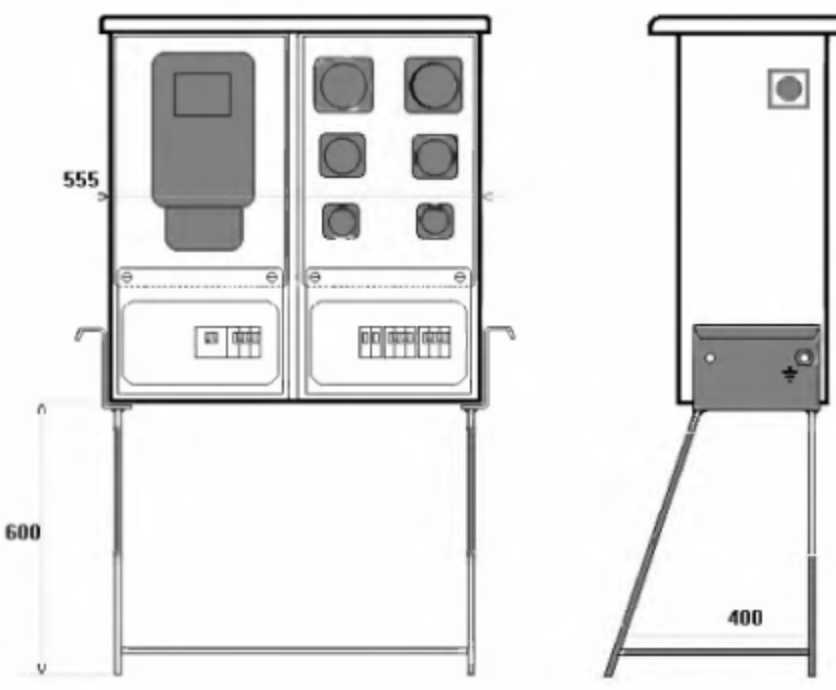
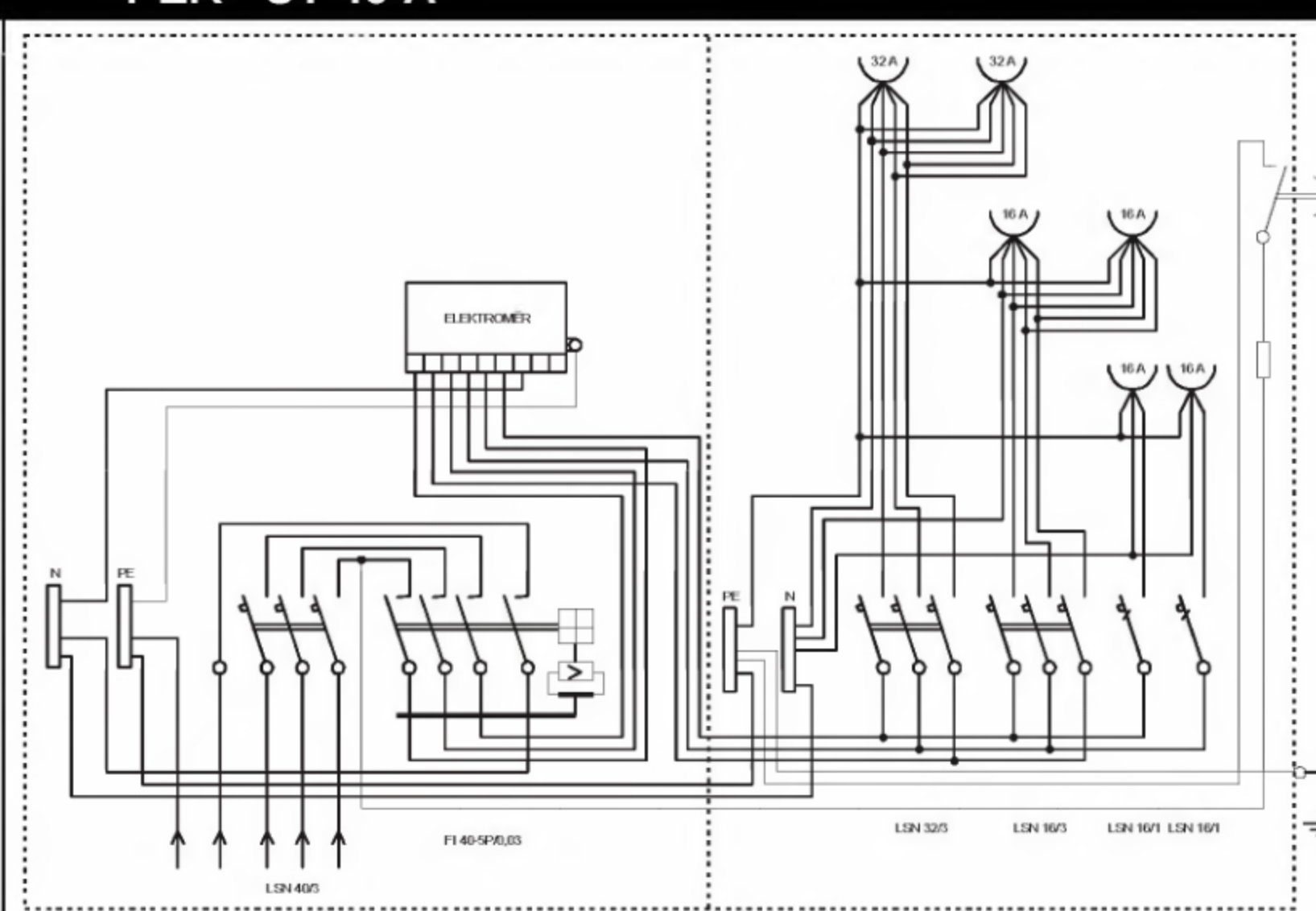
návrh	schéma
<b>PER - ST 40 A</b>	
	
<b>provedení</b>	<b>katalogové číslo</b>
PER-ST 40 A	5050

Jmenovité napětí	500 V		
Jmenovitý proud	40 A		
Vypínací proud chrániče	30 mA		
Rozměry skříně	š 560	v 555	h 220
Se stojanem	š 600	v 1200	h 400
Krytí skříní	<b>IP 54</b>		

**OBJEDNÁVKY** směrujte přímo na výrobce nebo na doporučeného prodejce.

**ELPLAST-KPZ Rokycany, spol. s r. o.**, <http://www.elplast-kpz.cz>

Tel./fax: 371 796 301, 371 796 599, E-mail: [elplast-kpz@iol.cz](mailto:elplast-kpz@iol.cz)

Mlečice 45, 338 08 Zbiroh

## Elektroměrový rozvaděč do 160 A typu PERP

### Technický popis:

Rozvaděč je řešen jako stavebnice z jednotlivých modulů o šíři 250 mm, které se mohou sestavovat bez, nebo s mezistěnami, oddělujícími jednotlivé sestavy.

Plášť skříně a dveře jsou z plastické hmoty Prepreg (SMC), schválené EZÚ a Technickým ústavem požární ochrany jako nesnadno hořlavé - třídy "B" s úpravou pro expozici na povětrnosti a dobrými vlastnostmi pro elektrotechniku. Z hlediska barevného provedení se výrobky dodávají v barevném odstínu 7035 dle RAL.

Uzavírání dveří je na trn 6 x 6 mm a na energetický zámek .

Rozvaděč je určen pro nepřímé měření spotřeby elektrické energie do 160 A.

Rozvaděč splňuje podmínky energetik pro převodové měření.

### PERP 160A

Elektroměrový rozvaděč pro nepřímé dvousazbové měření odběru elektrické energie do 160 A. Rozvaděč je vybaven hlavním jističem BC 160, měřicími transformátory proudu CLA (včetně kalibrace) a zkušební svorkovnicí. Případné další přístroje lze osadit na základě požadavku zákazníka a energetiky (osvětlení, zásuvka apod.).

Vývody se připojují přímo na měřicí transformátory.

Jmenovité napětí:	500 V
Jmenovitý kmitočet:	50 Hz
Jmenovitý proud:	160 A
Stupeň krytí:	IP 44
Zkratová odolnost:	10 kA

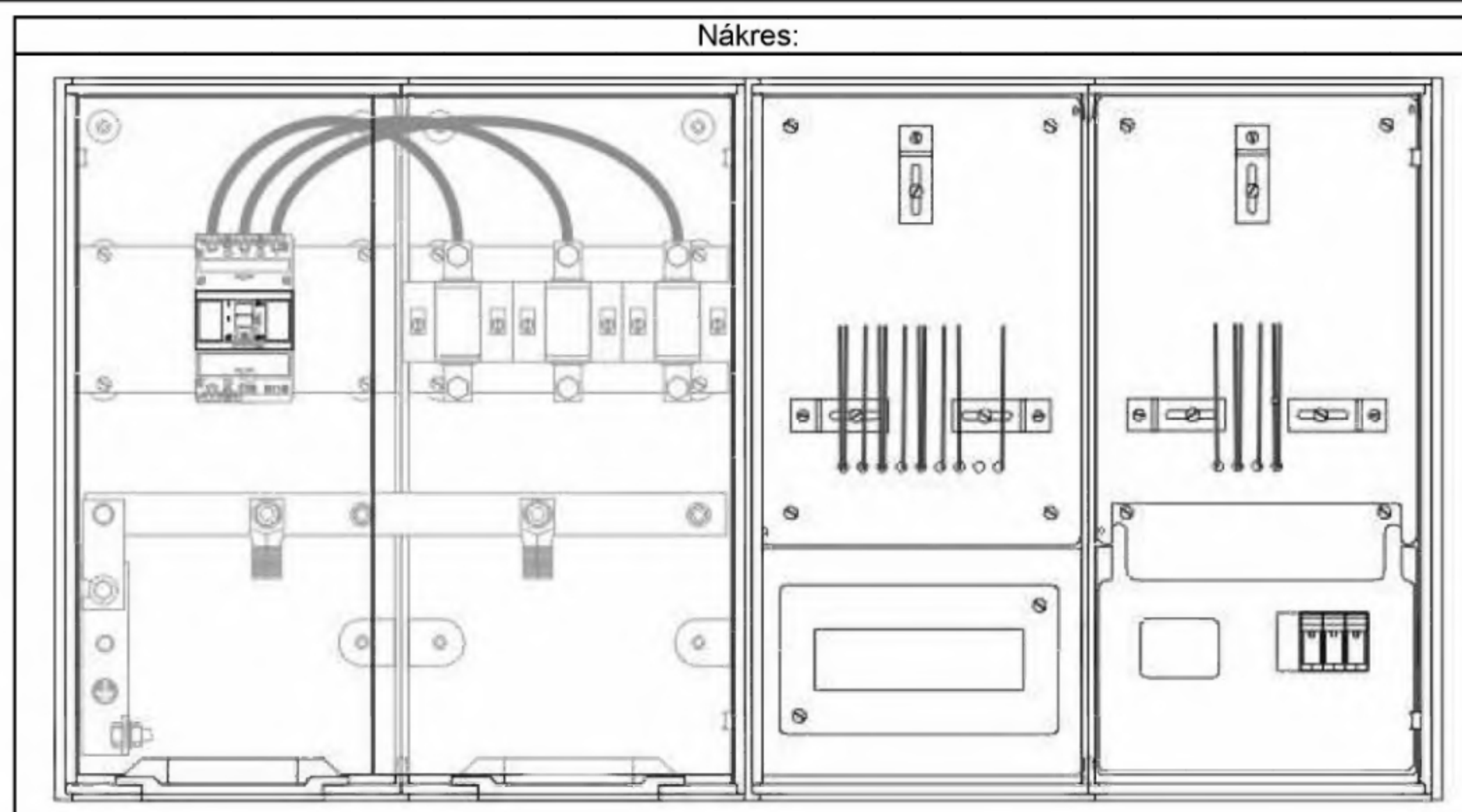

Značení:	Katalogové číslo:
<b>PERP 160</b>	<b>5061</b>
<b>PERP 160 pilíř</b>	<b>5261</b>
Připojení vodičů:	Rozměr skříně:
Přívod: Do 95 mm <sup>2</sup> Cu Al	Výška: 555 mm
Odvod: Do 240 mm <sup>2</sup> Cu Al	Výška v pilíři: 1120 mm
	Hloubka: 200 mm
	Šířka: 1070 mm

Při objednání rozvaděče je nutné specifikovat osazení hlavního jističe a osazení měřících transformátorů proudu dle tabulky. Dále je nutné specifikovat energetickou společnost pro správné zapojení rozvaděče.

## PERP 160A+PPS 3x250 W

Elektroměrový rozvaděč pro nepřímé dvousazbové měření odběru elektrické energie do 160 A s přípojovou smyčkovou skříní 3x250 A. Rozvaděč je vybaven hlavním jističem BC 160, měřicími transformátory proudu CLA (včetně kalibrační a zkušební svorkovnice). Případně další přístroje lze osadit na základě požadavku zákazníka a energetiky (osvětlení, zásuvka apod.). Vývody se připojují přímo na měřicí transformátory.

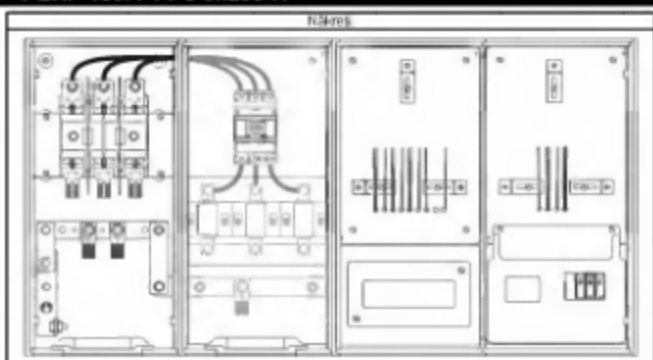

Jmenovité napětí:	500 V
Jmenovitý kmitočet:	50 Hz
Jmenovitý proud:	160 A
Stupeň krytí:	IP 44
Zkratová odolnost:	10 kA

Značení	Katalogové číslo:	Značení PPS dle PNE 367040
PERP 160+PPS 3x250 W	5062	SP101/N UW1S
PERP 160+PPS 3x250 W pilíř	5262	SP101/N UW1S
Připojení vodičů:	Rozměr skříně:	
Přívod: Do 240 mm <sup>2</sup> Cu Al Odvod: Do 70 mm <sup>2</sup> Cu Al	Výška: 555 mm Výška v pilíři: 1120 mm Hloubka: 200 mm Šířka: 1080 mm	

Při objednání rozvaděče je nutné specifikovat osazení hlavního jističe a osazení měřících transformátorů proudu dle následující tabulky. Dále je nutné specifikovat energetickou společnost pro správné zapojení rozvaděče.

Jističe	Katalogové číslo:
Osazení jističe 80A BC160NT305-80L	5960
Osazení jističe 100A BC160NT305-100L	5961
Osazení jističe 125A BC160NT305-125L	5962
Osazení jističe 160A BC160NT305-160L	5963
Pomocná svarka	Katalogové číslo:
Přípojovací sada 2x150 mm <sup>2</sup> CS-BC-B021	5964
MTP	Katalogové číslo:
Osazení MTP CLA 1.2 100/5, 10VA, tř.př: 0,5	5965
Osazení MTP CLA 1.2 100/5, 10VA, tř.př: 0,5S	5966
Osazení MTP CLA 1.2 125/5, 10VA, tř.př: 0,5	5967
Osazení MTP CLA 1.2 125/5, 10VA, tř.př: 0,5S	5968
Osazení MTP CLA 1.2 150/5, 10VA, tř.př: 0,5	5969
Osazení MTP CLA 1.2 150/5, 10VA, tř.př: 0,5S	5970
Osazení MTP CLA 1.2 200/5, 10VA, tř.př: 0,5	5971
Osazení MTP CLA 1.2 200/5, 10VA, tř.př: 0,5S	5972

Schéma zapojení rozvaděče je dle směrnic jednotlivých energetik.

**OBJEDNÁVKY** směrujte přímo na výrobce nebo na doporučeného prodejce.

**ELPLAST-KPZ Rokycany, spol. s r. o.**, <http://www.elplast-kpz.cz>

Tel./fax: 371 796 301, 371 796 599, E-mail: [info@elplast-kpz.cz](mailto:info@elplast-kpz.cz)

Mlečice 45, 338 08 Zbiroh

## Rozvaděče na ovládání veřejného osvětlení

### Technický popis:

Rozvaděč je konstrukčně řešen jako měřicí a ovládací pro veřejné osvětlení, ovládaný stmívacím a časovým spínačem. Provedení odpovídá jedno nebo dvou systémovému provozu, to jest celonoční provoz nebo celonoční a polonoční na jednotlivých vývodech.

Dle velikosti připojeného výkonu svítidel je proveden s jističem LSN 25 A (pro celkový výkon do 10 kw) a s jističem LSN 40 A (pro celkový výkon do 20 KW) pro rozsáhlejší sítě osvětlení.

Skříň rozvaděče je řešena buď pro upevnění na sloup, do zdiva nebo do pilíře. Plášť skříně a dveře jsou z plastické hmoty Prepreg (SMC), schválené EZÚ protokolem 08-94-5443/204 a Technickým ústavem požární ochrany jako nesnadno hořlavé - třídy "B" s úpravou pro expozici na povětrnosti a dobrými vlastnostmi pro elektrotechniku. Z hlediska barevného provedení jsou výrobky dodávány v barevném odstínu 7035 dle RAL.

**Rozvaděče PRVO jsou certifikovány EZÚ Praha certifikátem č: 1992115**

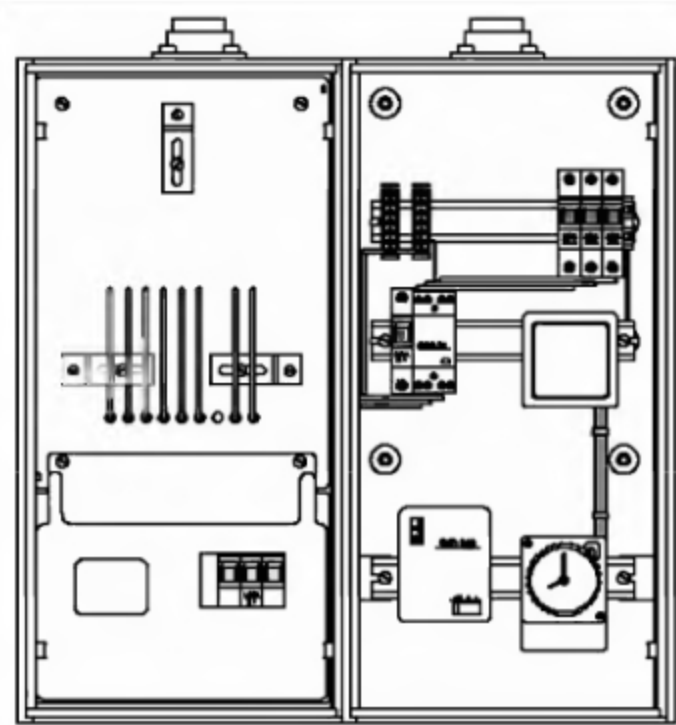
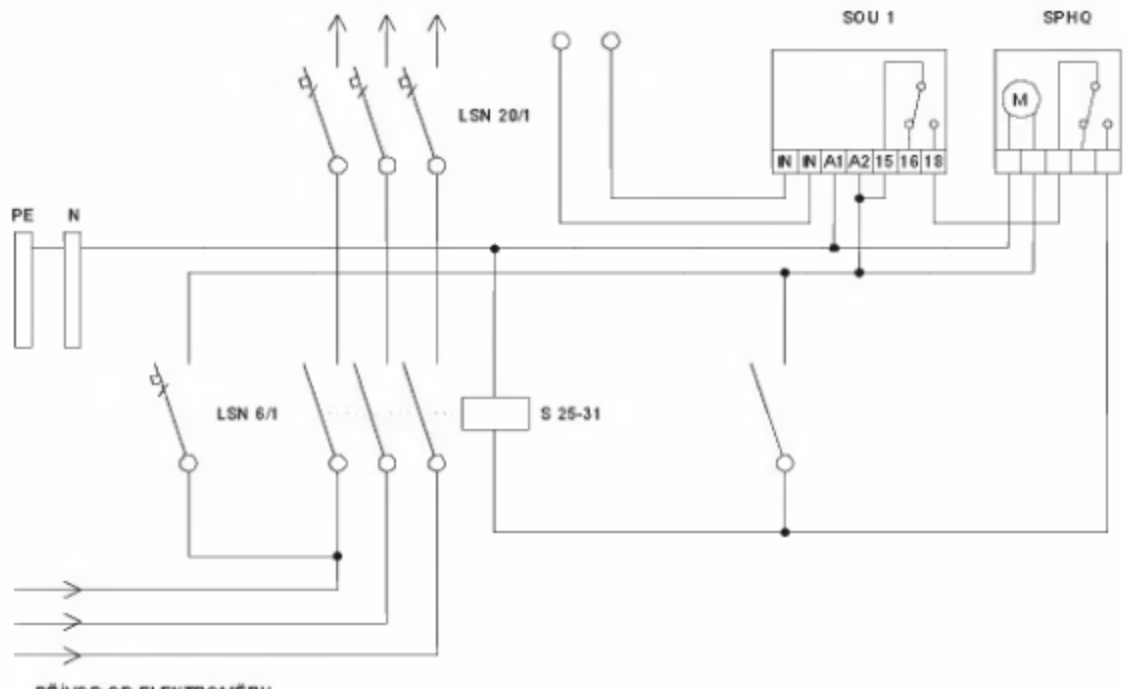
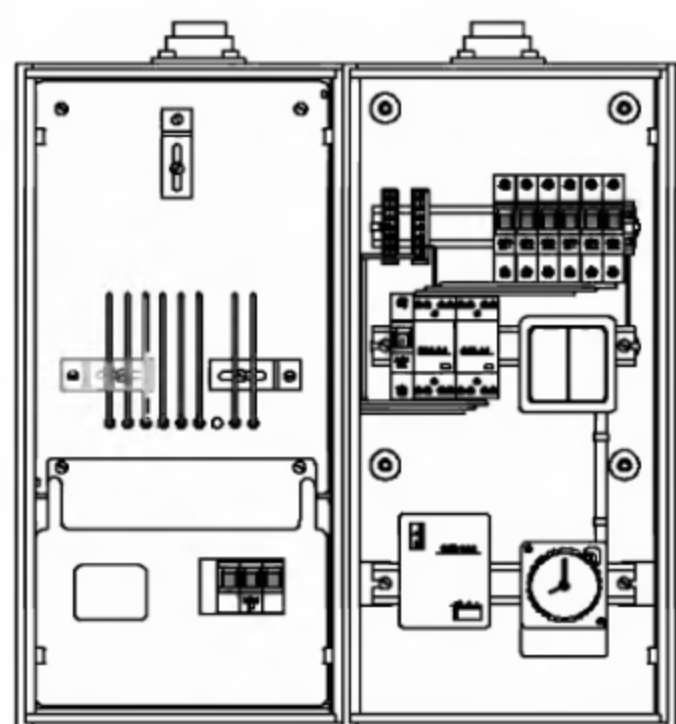
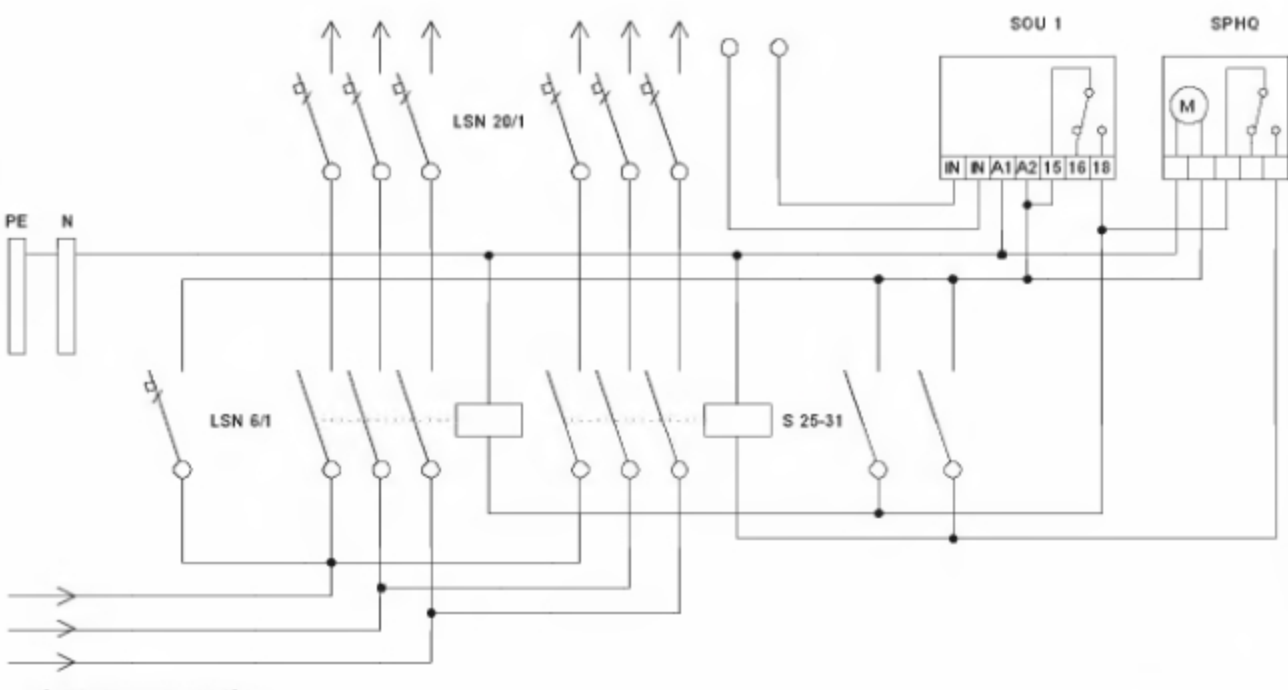
návrh	typ skříně	schéma ovládací části
<b>PRVO 1</b>		
	<b>3 x 20 A</b> - polnoc do 10 KW - tři vývody z jist. 20 A  <b>6 x 20 A</b> - polnoc do 20 KW - šest vývodů z jističe 20 A  - hmotnost: 18 kg	
<b>provedení</b>	<b>katalogové číslo</b>	PRVO 1, 3 x 20 A
3 x 20 A do zdiva	6010	
3 x 20 A na sloup	6110	
3 x 20 A v pilíři	6210	
6 x 20 A do zdiva	6011	
6 x 20 A na sloup	6111	
6 x 20 A v pilíři	6211	
<b>PRVO 2</b>		
	<b>3 x 20 A</b> - celnoc i polnoc do 10 KW - tři vývody z jist. 20 A  <b>6 x 20 A</b> - celnoc i polnoc do 20 KW - šest vývodů z jističe 20 A  - hmotnost: 18 kg	
<b>provedení</b>	<b>katalogové číslo</b>	PRVO 2, 6 x 20 A
3 x 20 A do zdiva	6020	
3 x 20 A na sloup	6120	
3 x 20 A v pilíři	6220	
6 x 20 A do zdiva	6020	
6 x 20 A na sloup	6121	
6 x 20 A v pilíři	6221	

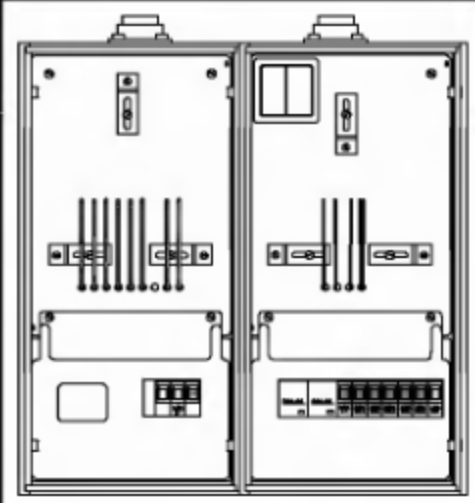
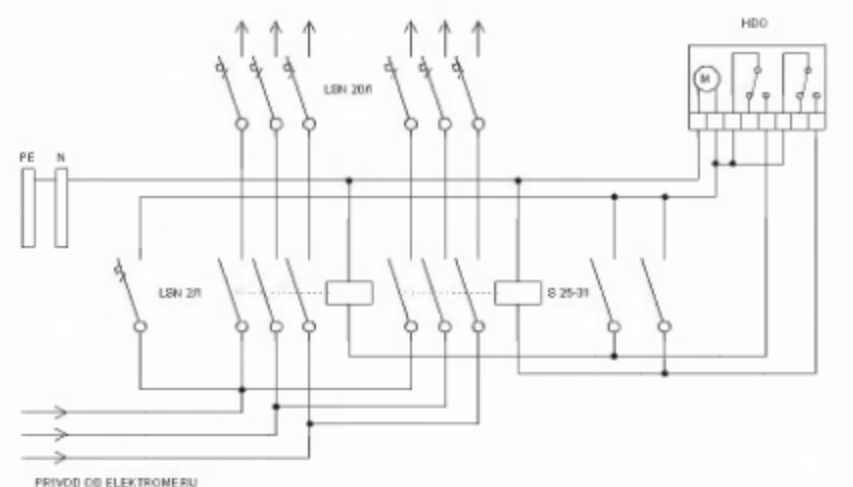
nákres	typ skříně	schéma ovládací části
<b>PRVO HDO</b>		
	<b>3 x 20 A</b> - 3 x 20 A do 10 KW - tři vývody z jist. 20 A  <b>6 x 20 A</b> - 6 x 20 A do 20 KW - šest vývodů z jističe 20 A  - hmotnost: 18 kg	
<b>provedení</b>	<b>katalogové číslo</b>	
3 x 20 A do zdiva	6030	
3 x 20 A na sloup	6130	
3 x 20 A v pilíři	6230	
6 x 20 A do zdiva	6031	
6 x 20 A na sloup	6131	
6 x 20 A v pilíři	6231	

Jmenovité napětí	500 V		
Zkratová odolnost	10 kA		
Způsob osazení	- do zdiva - na sloup - do pilíře		
Přívodní vedení	- do 16 mm <sup>2</sup>		
Odvodní vedení	- do 16 mm <sup>2</sup> z jističů 20 A		
Vnější rozměry	š 550	v 555	h 200
Osazené přístroje	- stmívací relé - časový spínač (na objednávku) - stykače - jističe		
Krytí skříní	IP 44		

**Časový spínač je dodáván pouze na objednávku**

Skříně pro montáž na sloup jsou dodávány včetně příslušenství a to držáků a pásek pro upevnění. Samostatně jsou dodávány držáky vývodových trubek, kryty vývodových trubek (viz příslušenství), které jsou určeny výhradně pro montáž plastových trubek průměr 50-63 mm pro vývody s jednotlivými vodiči AY (CY) nebo kabely do uvedeného průřezu.

#### MONTÁŽNÍ POSTUP PRO SKŘÍŇ PRVO

Skříně jsou dodávány smontované a upravené pro montáž do zdiva, pilíře, či na sloup. U provedení na sloup se upevní systémem "Bandimex", nebo dvěma pásky, které jsou součástí dodávky každé skříně. Skříň je z výroby vybavena stabilizátorem a úchyty na sloup. Pásek se po zvolení otvoru dle průměru sloupu upevní šroubem M 8 se čtvercovou podložkou, přes kterou se pásek ohne, obepne sloup a dotáhne se napínacím šroubem M 8 k držáku skříně. Před montáží je třeba shora proříznout potřebné průchodky pro vývody. Před připojením na síť se vývodové trubky osadí kryty vývodových trubek, které jsou součástí příslušenství skříní. Skříně se osazují 1,5 m od úrovně terénu a ve zdivu se upevní maltou a klínováním tak, aby nedošlo k deformacím skříně. Výrobce doporučuje používání rozpěrek, které se po zazdění vyjmou. Konstruktivní řešení umožňuje jednoduchou demontáž dveří při montáži a jejich opětné osazení po ukončení prací. Kromě namazání závěsů nevyžadují tyto skříně žádnou údržbu. Proudové spoje a přístroje se revidují dle revizního řádu.

#### Upevnění rozvaděče na sloup

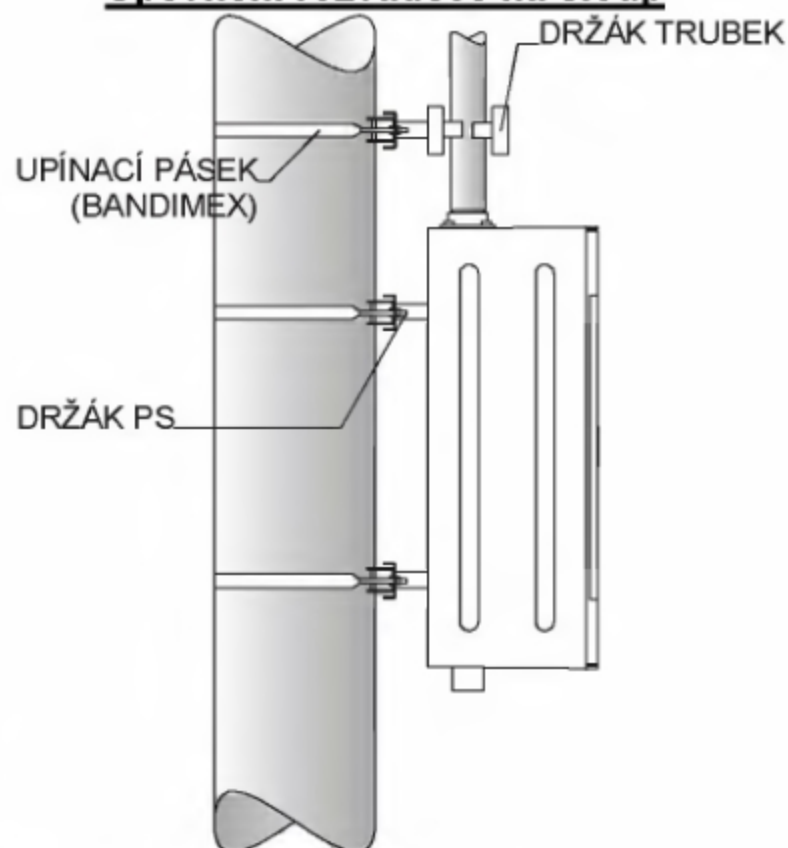

**OBJEDNÁVKY** směrujte přímo na výrobce nebo na doporučeného prodejce.

**ELPLAST-KPZ Rokycany, spol. s r. o.**, <http://www.elplast-kpz.cz>

Tel./fax: 371 796 301, 371 796 599, E-mail: [elplast-kpz@iol.cz](mailto:elplast-kpz@iol.cz)

Mlečice 45, 338 08 Zbiroh

## Prázdné Modulové skříně pro elektrotechniku

### Technický popis:

Skříně jsou řešeny jako stavebnice z jednotlivých modulů o rozměrech výšky 555 mm, hloubky 200 mm a šířky 270 mm. Jednotlivé moduly jsou z plastické hmoty Prepreg (SMC), schválené EZÚ a Technickým ústavem požární ochrany jako nesnadno hořlavé - třídy „B“ s úpravou pro expozici na povětrnosti a vhodnými vlastnostmi pro elektrotechniku.

Moduly lze sestavovat vedle sebe s přepážkami, nebo bez, až do šířky 5-ti modulů, tj. 1.345 mm. Jednotlivé komponenty jsou konstrukčně řešeny tak, aby jejich montáž byla jednoduchá a užití pokrylo široké spektrum požadavků elektrotechniky v jednotlivých odvětvích. Modulové rozvaděče lze montovat na sloup, na povrch, zazdívat a umísťovat do volného prostranství jako pilíř.

Dveře rozvaděče jsou zvenčí hladké, což nenarušuje estetiku rozvaděče. Materiál a konstrukce dveří eliminuje jejich jakékoli vlnění nebo prohnutí. Dveře jsou dostatečně odolné proti mechanickému poškození nebo destrukci. Zamykání dveří je možné až na dva jednotlivé zámky nebo jeden pákový zámek. Demontáž dveří je jednoduchá a lze jí provést po otevření rozvaděče. Na dveře lze dodatečně namontovat lištu zajišťující odvětrání rozvaděče aniž by bylo narušeno krytí IP 44.



Boky skříně jsou zvenčí žebrované. Tyto žebra znemožňují vytržení rozvaděče ze zdiva. Celkové zpracování boků a meziboků zajišťuje sestavení jednotlivých skříní vedle sebe v teoreticky nekonečnou řadu.

Střecha pilíře má přesah přes půdorys skříně. Toto řešení zamezuje možnosti případného zatékání vody do skříně.

Zadní stěna rozvaděče, která je především určena pro montáž přístrojů, je opatřena zalisovanými maticemi M6 nebo M8.

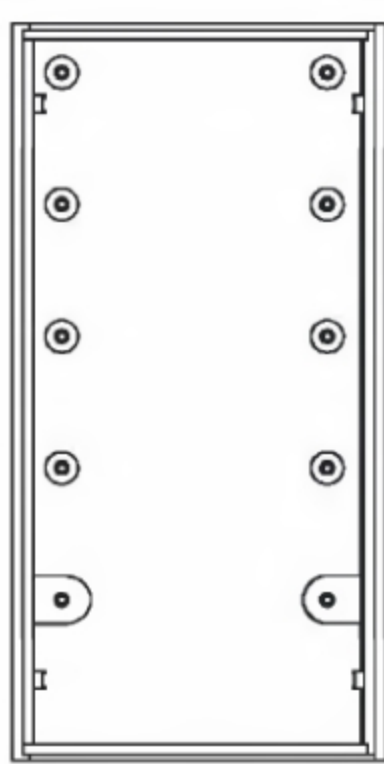
<b>Jmenovité izolační napětí:</b>	1000 V
<b>Jmenovitý kmitočet:</b>	50 Hz
<b>Stupeň krytí:</b>	IP 44
<b>Okolní teplota max:</b>	+40° C
<b>Okolní teplota min:</b>	-25° C

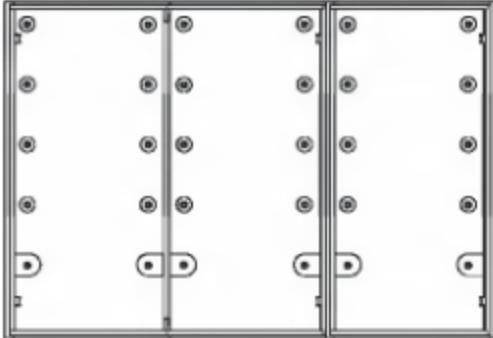
nákres	popis
<b>Typ 1</b>	
	<ul style="list-style-type: none"> <li>- Jednomodulová skříň</li> <li>- Skříň PER lze osazovat do zdiva, na stožár a jako pilíř. Je zdola uzavřená.</li> <li>- Skříň v provedení „na sloup“ je včetně držáku pro upevnění.</li> <li>- Skříň PRS je zdola otevřená, proto jí nelze osazovat na sloup.</li> </ul> <p style="text-align: right;"> <b>šířka:</b> 280  <b>hloubka:</b> 200  <b>výška skříně:</b> 555  <b>výška pilíře:</b> 1120         </p>
provedení	katalogové číslo
PER 1 modul bez náplně	7010
PRS 1 modul bez náplně	7011
PER 1 modul bez náplně na sloup	7110
PER 1 modul bez náplně pilíř	7210
PRS 1 modul bez náplně pilíř	7211

nákres	popis
<b>Typ 2</b>	
	<ul style="list-style-type: none"> <li>- Dvoumodulová skříň</li> <li>- Skříň PER lze osazovat do zdiva, na stožár a jako pilíř. Je zdola uzavřená.</li> <li>- Skříň v provedení „na sloup“ je včetně držáku pro upevnění.</li> <li>- Skříň PRS je zdola otevřená, proto ji nelze osazovat na sloup.</li> </ul> <p style="text-align: right;"> <b>šířka:</b> 540  <b>hloubka:</b> 200  <b>výška skříně:</b> 555  <b>výška pilíře:</b> 1120 </p>
<b>provedení</b>	<b>katalogové číslo</b>
PER 2 moduly bez náplně	7020
PRS 2 moduly bez náplně	7021
PER 2 moduly bez náplně na sloup	7120
PER 2 moduly bez náplně pilíř	7220
PRS 2 moduly bez náplně pilíř	7221
<b>Typ 3</b>	
	<ul style="list-style-type: none"> <li>- Třímodulová skříň</li> <li>- Skříně lze osazovat do zdiva a jako pilíř.</li> <li>- Skříň PRS je zdola otevřená.</li> </ul> <p style="text-align: right;"> <b>šířka:</b> 810  <b>hloubka:</b> 200  <b>výška skříně:</b> 555  <b>výška pilíře:</b> 1120 </p>
<b>provedení</b>	<b>katalogové číslo</b>
PER 3 moduly bez náplně	7030
PRS 3 moduly bez náplně	7031
PER 3 moduly bez náplně pilíř	7230
PRS 3 moduly bez náplně pilíř	7231
<b>Typ 4</b>	
	<ul style="list-style-type: none"> <li>- Čtyřmodulová skříň</li> <li>- Skříně lze osazovat do zdiva a jako pilíř.</li> <li>- Skříň PRS je zdola otevřená.</li> </ul> <p style="text-align: right;"> <b>šířka:</b> 1070  <b>hloubka:</b> 200  <b>výška skříně:</b> 555  <b>výška pilíře:</b> 1120 </p>
<b>provedení</b>	<b>katalogové číslo</b>
PER 4 moduly bez náplně	7040
PRS 4 moduly bez náplně	7041
PER 4 moduly bez náplně pilíř	7240
PRS 4 moduly bez náplně pilíř	7241

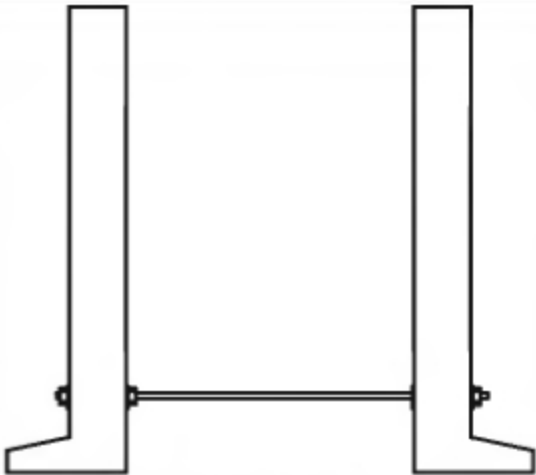
nákres	popis
<b>Typ 5</b>	
	<ul style="list-style-type: none"> <li>- Pětimodulová skříň</li> <li>- Skříň lze osazovat do zdiva a jako pilíř.</li> <li>- Skříň PRS je zdola otevřená.</li> </ul> <p style="text-align: right;"> <b>šířka: 1350</b>  <b>hloubka: 200</b>  <b>výška skříně: 555</b>  <b>výška pilíře: 1120</b> </p>
<b>provedení</b>	<b>katalogové číslo</b>
PER 5 moduly bez náplně	7050
PRS 5 moduly bez náplně	7051
PER 5 moduly bez náplně pilíř	7250
PRS 5 moduly bez náplně pilíř	7251
<b>Základ pilíře</b>	
	<ul style="list-style-type: none"> <li>- pro všechny typy modulových pilířů</li> <li>- hmotnost: 16 kg</li> <li>- rozměr základu: šířka 150 výška 600 hloubka 220</li> </ul>
<b>provedení</b>	<b>katalogové číslo</b>
Základ pilíře (beton, nebo recyklovaný plast)	8080

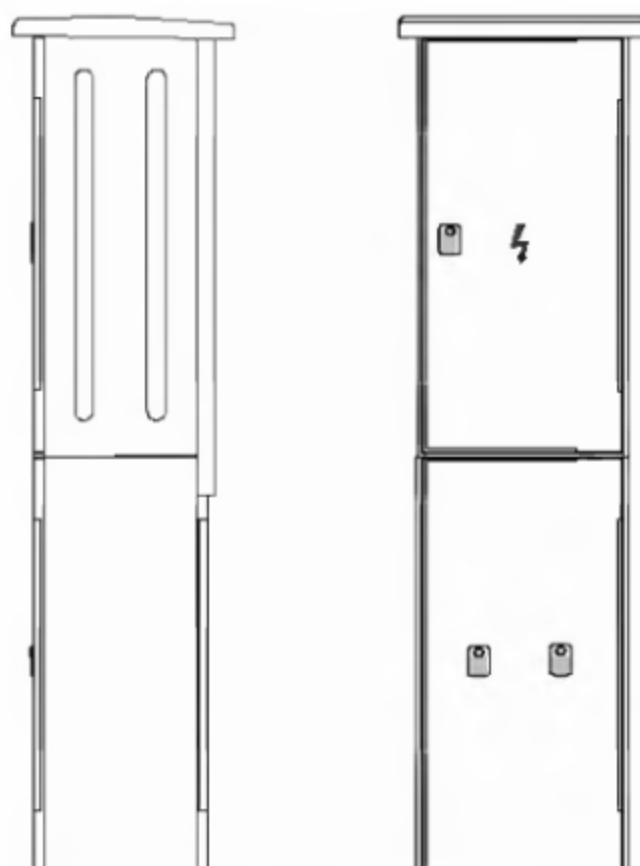

Náhled skříně v pilíři

**OBJEDNÁVKY** směrujte přímo na výrobce nebo na doporučeného prodejce.

**ELPLAST-KPZ Rokycany, spol. s r. o.**, <http://www.elplast-kpz.cz>

Tel./fax: 371 796 301, 371 796 599, E-mail: [info@elplast-kpz.cz](mailto:info@elplast-kpz.cz)

Mlečice 45, 338 08 Zbiroh

## Modulové pilíře pro plastové skříně PPS, PRVO, PSR, PRS, SRM a PER

### Technický popis:

Pilíře jsou řešeny jako stavebnice z jednotlivých modulů odpovídajících šířím jednotlivých rozvaděčů. Plášť pilíře je z plastické hmoty Prepreg (SMC), schválené EZÚ protokolem 08-94-5443/204 a Technickým ústavem požární ochrany jako nesnadno hořlavé - třídy "B" s úpravou pro expozici na povětrnosti a dobrými vlastnostmi pro elektrotechniku.

Pilíř se skládá ze tří základních částí: střechy, podstavce a zádového dílu. Tyto díly jsou montovány na samotné tělo prázdného rozvaděče již při výrobě a poté se rozvaděč plní přístroji. Z tohoto důvodu nelze rozvaděče dodatečně osadit do stavebnicového pilíře bez větších montážních zásahů a je nutné expedovat kompletní pilíř včetně rozvaděče z výroby. Pilíře jsou vyráběny v barevném odstínu 7035 dle stupnice RAL.

**Pilíře jsou schváleny a certifikovány EZÚ Praha certifikátem č: 1991262**

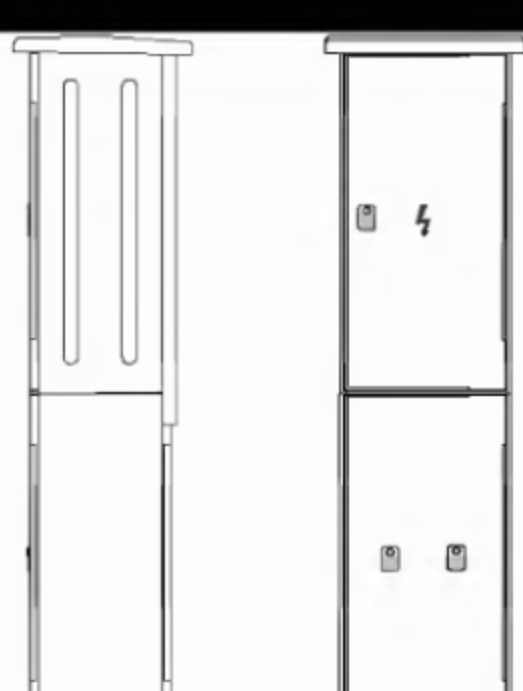
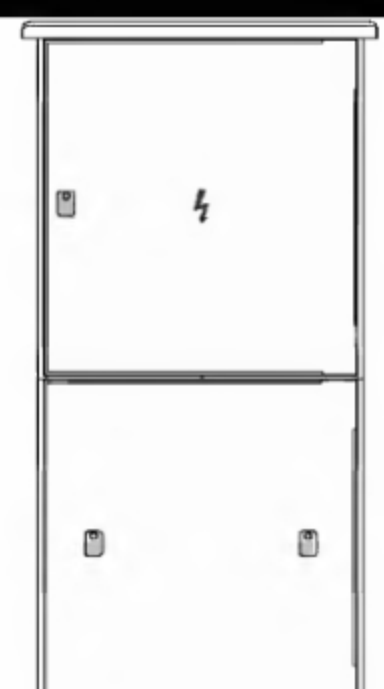
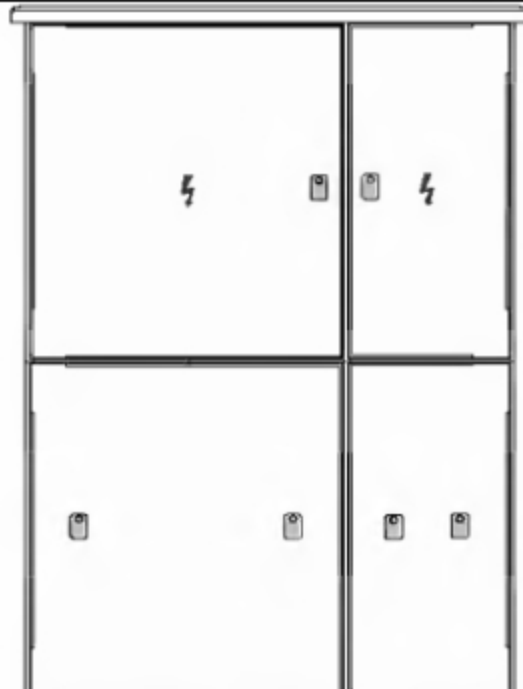
návrh	pro typ skříně
<b>Typ 1</b>	
	<ul style="list-style-type: none"> <li>- PER 1, PPS skládaná z modulů</li> <li>- 1 modul</li> <li>- hmotnost: 19 kg</li> <li>- rozměr pilíře: šířka 280 výška 1120 hloubka 230</li> </ul>
<b>provedení</b>	<b>katalogové číslo</b>
Typ 1	8100
<b>Typ 2</b>	
	<ul style="list-style-type: none"> <li>- PER 2, PRS 2, PER 1+PPS, PRVO, PPS skládaná z modulů, SRM 12x160, PG 6</li> <li>- 2 moduly</li> <li>- hmotnost: 26 kg</li> <li>- rozměr pilíře: šířka 540 výška 1120 hloubka 230</li> </ul>
<b>provedení</b>	<b>katalogové číslo</b>
Typ 2	8200
<b>Typ 3</b>	
	<ul style="list-style-type: none"> <li>- PER 3, PER 2+PPS, PRS 3, SRP 2, SRM 18x160, PG 6+PER 1</li> <li>- 3 moduly</li> <li>- hmotnost: 28 kg</li> <li>- rozměr pilíře: šířka 810 výška 1120 hloubka 230</li> </ul>
<b>provedení</b>	<b>katalogové číslo</b>
Typ 3	8300

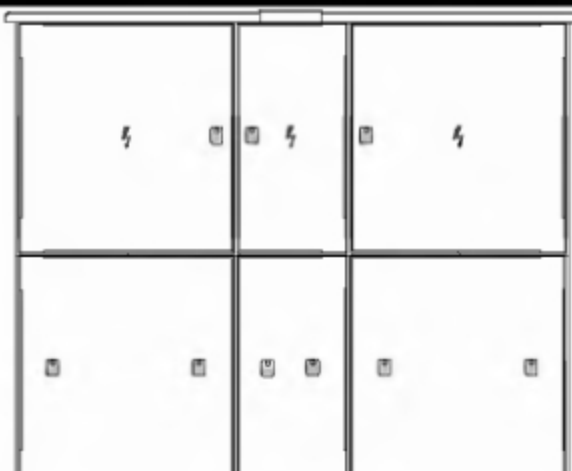
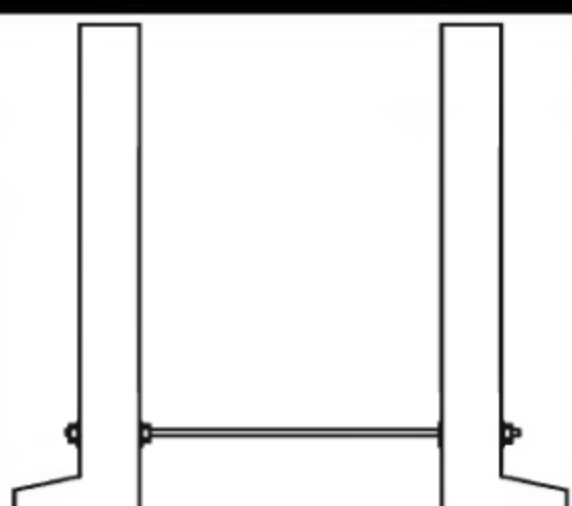
nákres	pro typ skříně
<b>Typ 4</b>	
	<ul style="list-style-type: none"> <li>- PER 3+PPS, PRS 4, SRP 3, 2xPER 2, PERP 160A, SRM 24x160, PER 2+PG 6</li> <li>- 4 moduly</li> <li>- hmotnost: 35 kg</li> <li>- rozměr pilíře: šířka 1080 výška 1120 hloubka 230</li> </ul>
<b>provedení</b>	<b>katalogové číslo</b>
Typ 4	8400
<b>Typ 5</b>	
	<ul style="list-style-type: none"> <li>- PSRL, 2xPER 2+PPS, SRP 4, PER 2+PPS+PG6</li> <li>- 5 modulů</li> <li>- hmotnost: 48 kg</li> <li>- rozměr pilíře: šířka 1350 výška 1120 hloubka 230</li> </ul>
<b>provedení</b>	<b>katalogové číslo</b>
Typ 5	8500
<b>Základ pilíře</b>	
	<ul style="list-style-type: none"> <li>- pro všechny typy modulových pilířů</li> <li>- hmotnost: 16 kg</li> <li>- rozměr základu: šířka 150 výška 600 hloubka 220</li> </ul>
<b>provedení</b>	<b>katalogové číslo</b>
Základ pilíře (beton, nebo recyklovaný plast)	8080

Krytí pilířů	IP 44
--------------	-------

Použití samostatných podstavců k jednotlivým skříním nahrazuje kabelové koncovkové díly.

#### MONTÁŽNÍ POSTUP PRO PILÍŘE

Po výkopu základové jámy se srovná dno výkopu a zhutní. Plastové (betonové) desky základu se spojí svorníkem a provede se montáž pilíře, který se k základu upevní čtyřmi upevňovacími vruty 8 x 80 (maticemi M8).

Takto připravený pilíř se i se základem osadí do výkopu a srovná tak, aby celý základ byl cca 5 cm pod úroveň konečného terénu a vodorovně i svisle srovnán. Základ se zasype a zhutní, nejlépe se zaústěnými kabely a rozvaděč je připraven k zapojení kabelů. Po zapojení se uzavře kabelový prostor a celý pilíř se očistí. Pilíře jsou dodávány včetně základů, nebo si odběratel zajistí výrobu základů podle dodané dokumentace. Svorníky a upevňovací šrouby jsou dodávány jako součást základu.

**OBJEDNÁVKY** směrujte přímo na výrobce nebo na doporučeného prodejce.

**ELPLAST-KPZ Rokycany, spol. s r. o.**, <http://www.elplast-kpz.cz>

Tel./fax: 371 796 301, 371 796 599, E-mail: [elplast-kpz@iol.cz](mailto:elplast-kpz@iol.cz)

Mlečice 45, 338 08 Zbiroh

## Skříňe a pilíře Modul pro plynoměry

### Technické parametry:

Jedná se o celoplastový pilíř vyrobený z materiálu SMC-Prepreg, odolný povětrnostním vlivům ÚV záření a velmi těžko hořlavý. (viz protokol PAVUS) Je ve stejném provedení pro měření plynu jako zařízení pro měření elektrické energie a je tedy vhodný pro užití v zástavbě k měření odběru plynu.

Pilíř splňuje podmínky platných norem a předpisů, a je certifikován GAS s.r.o Praha.

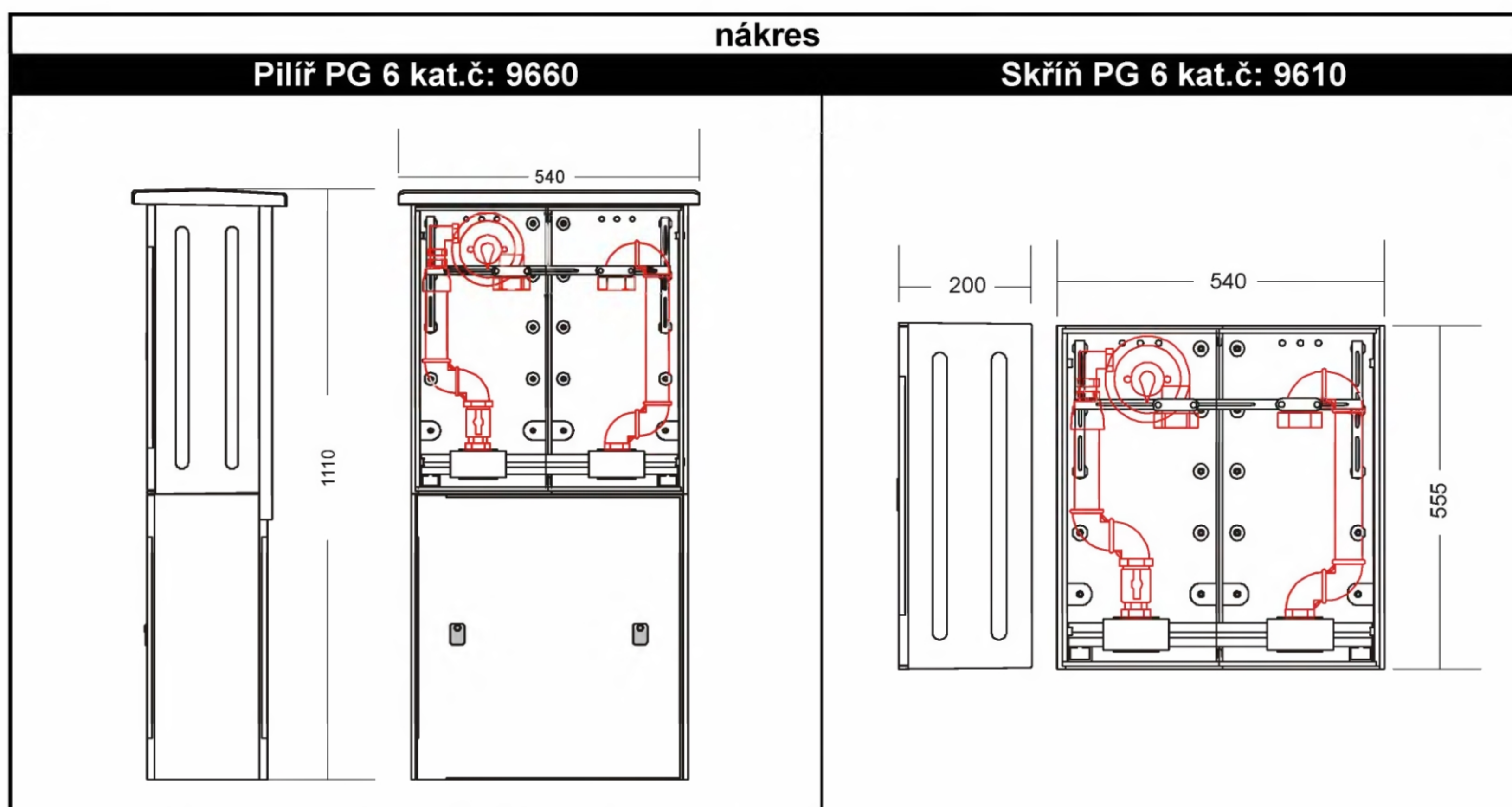

### Technické parametry a montážní návod k výrobku

Jak je výše uvedeno celý pilíř a skříň jsou vyrobeny z materiálu vysoce odolného povětrnosti, ÚV záření a materiál je odzkoušen v souladu s platnými normami na mechanické namáhání, nehořlavost a další nutné požadavky. Skříň tohoto pilíře umožňuje montáž plynoměru o roztečích 100, 125, 150 a 250 mm s příslušným domovním regulátorem tlaku jako Mesura, Francel a pod. Skříň je vybavena upevňovacím zařízením pro upevnění přívodu, odvodu a plynoměru. Při použití regulátoru s pojistným ventilem II. skupiny je nutné vyvedení odvodu mimo skříň do prostoru mezi zadní stěnu skříňe a krytu pilíře nebo do boku. K tomu účelu je nutno vyvrtat do zadní stěny neb boku otvor dle použité trubky mimo konstrukční části skříňe a pilíře.

**Další vybavení tohoto pilíře a skříňe je odbornou prací a smí být provedeno pouze k tomu oprávněnou firmou pro práce na plynových zařízeních.**

Pilíř má rozměry šíře 540 mm výška 1110 mm hloubka 230 mm. Je z výroby dodáván smontovaný jako celek. Regulátor je z výroby vybaven odvodem, který musí být vyveden do zadní části nebo do boku pilíře a tento odvod nesmí být zacpán stejně jako odvětrávací otvory. Tyto jsou vrtány ve dveřích dole a zadní stěně pilíře nahoře v počtu čtyř otvorů o průměru 7 mm o celkové ploše cca 38 mm<sup>2</sup>.

### Montáž pilíře:

Pilíř je od výrobce zkompletován, sešroubuje se pouze se základem a vloží se do připraveného výkopu tak, aby spodní hrana pilířku byla v úrovni terénu. Po srovnání a vyvážení se základ může zasypat a ztuhnout. Odborná firma provede připojení plynu dle platných předpisů a norem, což stvrdí revizní zprávou a je možné osazení plynoměru. Povrchová úprava pilíře není nutná a v případě požadavku na změnu barvy je možnost nátěru nejlépe polyuretanovou barvou.

Po dokončení montáže plynu je nutno prostor podstavce pilíře zasypat jemným suchým pískem s neutrálními vlastnostmi. Při každém dalším otevření prostoru podstavce je nutno tento zásyp obnovit.

**OBJEDNÁVKY** směrujte přímo na výrobce nebo na doporučeného prodejce.

**ELPLAST-KPZ Rokycany, spol. s r. o.**, <http://www.elplast-kpz.cz>

Tel./fax: 371 796 301, 371 796 599, E-mail: [info@elplast-kpz.cz](mailto:info@elplast-kpz.cz)

Mlečice 45, 338 08 Zbiroh

## Příslušenství

### Technický popis:

Výrobce nabízí ucelený plastový program a doporučuje jeho používání jako celku. Nedoporučuje kombinaci s ocelovými prvky (trubky, držáky, kryty.) mimo antikorových upevňovacích pásků.

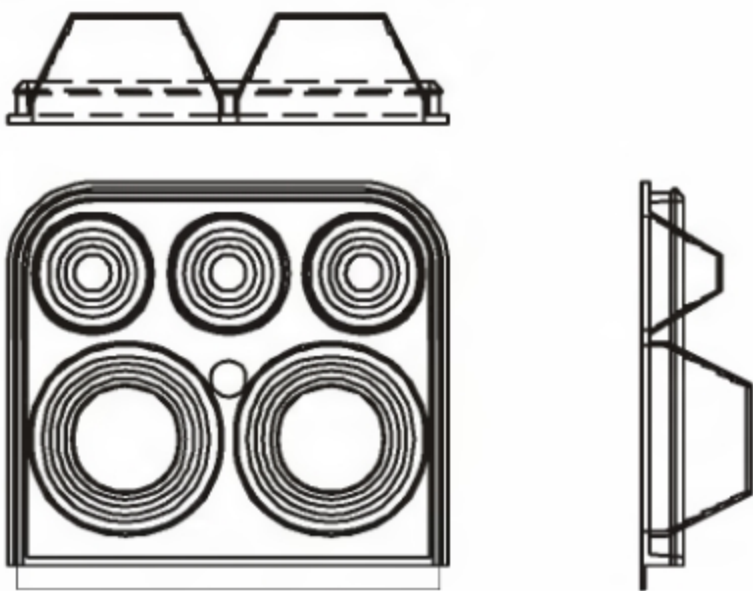
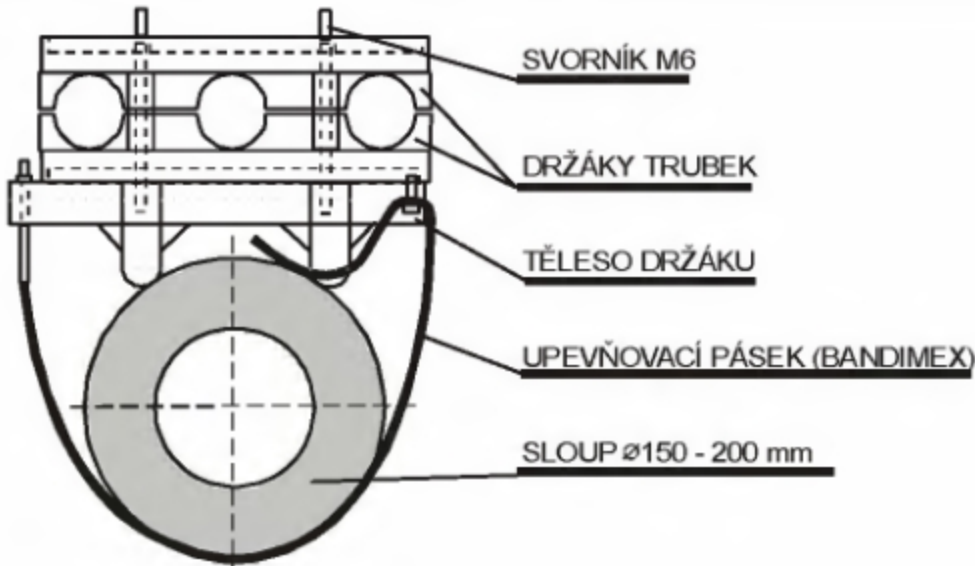
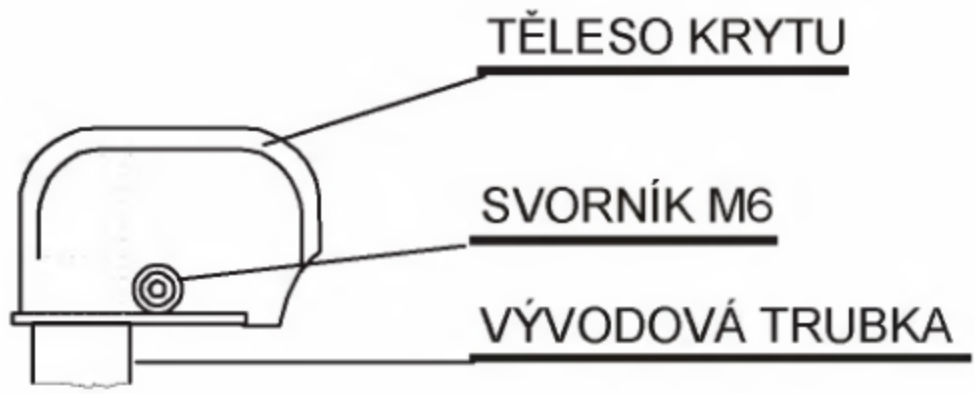
typ výrobku	náskres
<p><b>Těsnící přepážka</b></p> <p>Je vyrobena z pružného plastu. Je uzpůsobena k utěsnění kabelových vstupů skříní ELPLAST-KPZ Rokycany, spol. s r. o. Umožňuje průchod dvou kabelů o průměru od 35 mm do 62 mm a dalších tří kabelů o průměrech od 12 mm do 38 mm. Při správné montáži zajistí těsnící přepážka dostatečnou odolnost proti vnikání vlhkosti kabelovým vstupem.</p> <p>Těsnící přepážky se dodávají samostatně jako příslušenství a při objednávání je nutno uvést typ skříně, pro kterou je přepážka požadována (PPS, PPS-S a modulové skříně).</p>	
provedení	katalogové číslo
Těsnící přepážka modul	9051
<p><b>Držák vývodových trubek</b></p> <p>Těleso držáku je zhotoveno z plastu pro venkovní prostředí. Držák se připevňuje pomocí upevňovacího pásku BANDIMEX, případně dodaným páskem. Držák je proveden pro upevnění až tří vývodových plastových trubek o průměru 50 nebo 63 mm. Dodává se v kompletním provedení balený v polyetylenových obalech. Držáky jsou dodávány jako příslušenství skříní PVRIS v počtu dvou kusů pro jednu skříň, nebo samostatně.</p> <p>hmotnost 0.40 kg</p>	
provedení	katalogové číslo
Držák vývodových trubek	9010
<p><b>Kryt vývodových trubek</b></p> <p>Je vyroben z plastu pro venkovní prostředí a konstrukčně řešen pro ukončení vývodových trubek o průměru 50 nebo 63 mm.</p> <p>Kryty jsou dodávány včetně upevňovacích svorníků a jejich počet musí odpovídat počtu plastových vývodových trubek ze skříní PVRIS.</p> <p>Kryty lze nahradit kvalitní smršťovací zákloupkou, která však musí bezpečně zamezit zatékání vody.</p> <p>hmotnost 0.10 kg</p>	
provedení	katalogové číslo
Kryt vývodových trubek	9011

### Vývodové trubky

Jsou vyrobeny z plastu stabilizovaného na UV záření o průměru 50 nebo 63 mm. S ohledem na skladování a dopravu plastové trubky nedodáváme.

### Větrací lišta

Je vyrobena z materiálu Prepreg (SMC), barvy 7035 dle RAL. Slouží k překrytí šesti větracích otvorů vyvrtaných ve dveřích skříně a svojí konstrukcí zajišťuje krytí IP 44.

Větrací lištu lze osadit dodatečně po vyvrtání potřebných otvorů do dveří skříně, nebo na požádání již při kompletaci rozvaděče.

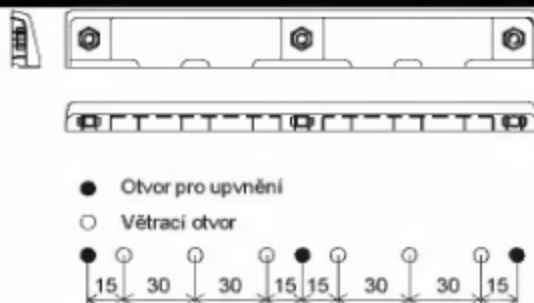

**provedení**

Větrací lišta

**katalogové číslo**

9060

**OBJEDNÁVKY** směrujte přímo na výrobce nebo na doporučeného prodejce.

**ELPLAST-KPZ Rokycany, spol. s r. o.**, <http://www.elplast-kpz.cz>

Tel./fax: 371 796 301, 371 796 599, E-mail: [info@elplast-kpz.cz](mailto:info@elplast-kpz.cz)

Mlečice 45, 338 08 Zbiroh



**ELPLAST-KPZ Rokycany, spol. s r. o.**

Mlečice 45, 338 08 Zbiroh

[www.elplast-kpz.cz](http://www.elplast-kpz.cz)

1/2007

## System PPS

Obecný popis systému PPS, montážní postupy a příklady objednání

0A

Kabelové přípojkové skříně se svodiči přepětí PPS-SD

2A

Prázdné skříně pro elektrotechniku

7A

Příslušenství ke skříním

9B

---

**OBJEDNÁVKY** směrujte přímo na výrobce nebo na doporučeného prodejce.

**ELPLAST-KPZ Rokycany, spol. s r. o.**, <http://www.elplast-kpz.cz>

Tel./fax: 371 796 301, 371 796 599, E-mail: [info@elplast-kpz.cz](mailto:info@elplast-kpz.cz)

Mlečice 45, 338 08 Zbiroh

## Obecný popis systému PPS, montážní postupy a příklady objednání

0A

### Obecný popis:

Skříně jsou řešeny jako monoblok. Skříně mají základní rozměry výšku 530 mm, hloubku 185 mm a šířku 380 mm. Jednotlivé díly skříní jsou z plastické hmoty Prepreg (SMC), schválené EZÚ a Technickým ústavem požární ochrany jako nesnadno hořlavé - třídy „B“ s úpravou pro expozici na povětrnosti a vhodnými vlastnostmi pro elektrotechniku.

Jednotlivé komponenty jsou konstrukčně řešeny tak, aby jejich montáž byla jednoduchá a užití pokrylo široké spektrum požadavků elektrotechniky v jednotlivých odvětvích. Rozvaděče systému PPS lze montovat na sloup, na povrch a zazdívat.

Dveře rozvaděče jsou zvenčí hladké, což nenarušuje estetiku rozvaděče. Materiál a konstrukce dveří eliminuje jejich jakékoli vlnění nebo prohnutí. Otevření dveří je možné v úhlu 160°, což zamezuje jejich případnému nechtěnému poškození při pracích uvnitř skříně. Dveře jsou dostatečně odolné proti mechanickému poškození nebo destrukci. Zamykání dveří je na zámky energetické, čtyřhrany nebo zámky FAB. Demontáž dveří je jednoduchá a lze jí provést po otevření rozvaděče pootočením a vysunutím čepu pantu. Na dveře lze dodatečně namontovat lištu zvětšující odvětrání rozvaděče aniž by bylo narušeno krytí IP 44.

Zadní stěna rozvaděče, která je především určena pro montáž přístrojů, je opatřena zalisovanými maticemi M6 nebo M8.

### Obecné požadavky:

#### Údržba skříní:

- vnější povrch: Skříně celoplastové nevyžadují z hlediska povrchové úpravy žádnou údržbu
- zámky: Zámky skříní jsou vyrobeny s mosazným jádrem a při výrobě promazány. Další mazání již není nutné.
- závěsy: Nerezové čepy pantů nepotřebují žádnou údržbu.
- vnitřní výstroj: Ocelová výstroj skříní je galvanicky upravena a není nutné provádět jakoukoli údržbu. U elektrických spojů je nutné spoje předepsaným momentem.
- všeobecně: Kontrola, údržba a revize přípojkových, jisticích a rozpojovacích skříní se provádí dle platných norem.

#### Manipulace, skladování a přeprava

Manipulace a doprava přípojkových, rozpojovacích a jisticích skříní se musí provádět s vyloučením pádů. Skladování skříní je možné provádět v několika vrstvách s použitím prokladů. Při skladování se nesmí připustit zatékání vody do skříně – skladovat pod přístřeškem.

#### Životní prostředí a podmínky likvidace

Materiál SMC použitý na výrobu skříní je zdravotně a z hlediska působení na životní prostředí nezávadný. Použitý plast je recyklovatelný a firma ELPLAST-KPZ s.r.o. se tímto zavazuje ke zpětnému odběru a likvidaci po skončení životnosti či při poškození.

### Materiál

Skříně pro elektrotechniku a další účely, jsou vyrobeny z lisovací hmoty SMC. Jedná se o termosetický kompozitní materiál na bázi nenasycených polyesterových pryskyřic a dalších komponentů vyztužených skleněnými vlákny.

Tento materiál vykazuje i při dlouhodobé expozici na volné povětrnosti (20 let i více) pouze známky vzhledových změn, které dle provedených měření nemají prakticky žádný vliv na změnu jeho mechanických pevností a elektrických vlastností.

V tomto směru vykazuje SMC při použití pro rozváděčové a jiné skříňové řady výhod v porovnání s termoplasty, u kterých může docházet vlivem expozice na povětrnosti k nevratným změnám mechanických vlastností – např. výraznému poklesu rázové houževnatosti vlivem UV záření.

Vytvrzený materiál SMC je po zdravotní stránce zcela nezávadný. Použitá skleněná vlákna zde nepředstavují žádné nebezpečí ani v případě povrchové eroze materiálu po mnoha letech používání. Jedná se o netoxický materiál, který nezpůsobuje ani při vnějších poraněních pokožky žádné onemocnění.

Likvidace výrobku po ukončení jejich zatím časově neohraničené životnosti nemá žádný negativní ekologický vliv. Jako způsob likvidace výrobku je možno použít drcení s jeho recyklací.

#### **Nejdůležitější přednosti materiálu SMC pro elektrotechnické výrobky:**

- vysoký stupeň krátkodobého i trvalého mechanického, statistického i dynamického namáhání materiálu
- trvalé tepelné zatížení bez ztráty mechanických pevností materiálu
- tvarová stálost materiálu za tepla bez deformací
- rozměrová stálost dílů bez smrštění
- vysoká požární odolnost a odolnost vůči elektrickému oblouku
- vynikající elektroizolační vlastnosti materiálu s odolností vůči plazivým proudům
- odolnost vůči chemikáliím bez tvorby korozních mikrotrhlin

Uvedené fyzikálně - mechanické vlastnosti materiálu SMC jsou ověřeny výsledky zkoušek dle platných norem (DIN, IFC, ISO atd.). Dodavatel lisovací hmoty SMC podléhá certifikačnímu řízení dle příslušných norem ISO.

#### **Barvení skříní**

Barvení skříní není nutné. V případě, že nevyhovuje z architektonických důvodů barva odstínu RAL 7035, lze pro zajištění požadovaného vzhledu výrobku povrch SMC zušlechtit tradičními způsoby dodatečně povrchové úpravy nátěrovými hmotami například na bázi polyuretanu, nebo akrylátů.

#### **Způsoby osazení:**

- do zdíva (i do zděného pilíře)
- na povrch
- montáž na stožár

#### **Montážní postup skříní do zdíva:**

Skříňové se z pravidla umísťují vně budov do výklenků ve zdívu nebo volně stojících zděných pilířích. Pro obsluhu musí být před skříní prostor o hloubce nejméně 800 mm. Při montáži v blízkosti jiného rozvodného zařízení musí být dodrženy bezpečné vzdálenosti. Pojistkové skříňové a elektroměrové rozvaděče se umísťují dle požadavků příslušného energetického podniku.

Před montáží se vysadí dveře skříně a překontrolují rozměry výklenku.

Pomocí dřevěných klínek se srovná skříň tak, aby skříň vystupovala zvýšeným rámečkem ze zdíva. Po předchozím navlhčení výklenku vodou se do něj skříň upevní cementovou maltou (případně lze skříň upevnit montážní pěnou). Je nutné dostatečně zajistit rozměry skříně před konečným upevněním ve zdívu, aby nedošlo k deformaci (např. dřevěnou rozpěrou). Poté se skříň vyčistí od zbytků cementové malty. Při zaúst'ování přívodních kabelů je výhodné demontovat zavírací lištu skříně (pouze u přípojkových skříní).

Konce vodičů a kabelů se odizolují, případně se opatří kabelovými oky nebo se u provedení s praporci „V“ ukončí třmenovými svorkami. Vodiče se vyformují a do ochranné svorky označené značkou uzemnění se připojí zemnicí vodič. Kabelový vstup skříně je nutné utěsnit před vnikáním vlhkosti zalitím kabelového vstupu tenkou vrstvou cementové malty, případně zazdít celý kabelový prostor. Odvětrání skříně je možné zlepšit větrací lištou (viz. příslušenství) na dveře s dodržením IP 44.

Po dokončení montáže kabelů se osadí zpět zavírací lišta a vodiče se dle potřeby označí. Poté se osadí dveře a odzkouší se zavírání a zamykání dveří. Zámky skříní jsou vyrobeny s mosazným jádrem a při výrobě promazány. Další mazání již není nutné.

### Montážní postup skříně na stožár:

Skříně určené pro montáž na stožár se dodávají připravené pro tuto montáž. Pro obsluhu musí být před skříní prostor o hloubce nejméně 800 mm. Při montáži v blízkosti jiného rozvodného zařízení musí být dodrženy bezpečné vzdálenosti. Rozpojovací venkovní skříně se osazují dle požadavků příslušného energetického podniku.

Na zadní stěně skříně jsou stabilizátory pro osazení na sloup. Pro upevnění skříně na sloup se používá nerezové pásky „Bandimex“.

Před nasazením ochranných vývodových plastových trubek se ostrým předmětem shora (zdola) v předlisované drážce a zvoleném průměru (50, 63, 76 mm) proříznou průchodky pro vstup a výstup vodičů. Základ držáku vývodových trubek (dodávaný samostatně jako příslušenství) se upevní pásky na sloup tak, aby horní byl cca 0,5 m pod horním koncem trubek, a spodní do středu mezi skříní a horní drážkou. U sloupů nad 9 m délky se doporučuje použití tří kusů držáků trubek. Plastové trubky se nasadí spodním koncem na vývodky u skříně a připevní dělenou částí k základu držáku. Ze skříně se odmontují dveře a do upevněných trubek a skříně se protáhnou vodiče. Vodiče se odizolují a případně se opatří kabelovými oky nebo se ukončí třmenovými „V“ nebo „P“ svorkami. Poté se vodiče dle potřeby označí. Před připojením na síť se trubky osadí kryty vývodových trubek (dodávané samostatně jako příslušenství).

Je-li do skříně zaústěn zemní kabelový vývod je nutno jej také chránit plastovou trubkou, která se připevňuje ke sloupu stejným způsobem, jako trubky pro vývod vodičů k venkovnímu (vzdušnému) vedení. Na mosazný svorník M 8 na zadní vnější straně skříně (je-li jí skříní vybavena) se případně připojí uzemnění skříně.

Zpět se namontují dveře a odzkouší se zavírání a zamykání dveří. Zámky skříně jsou vyrobeny s mosazným jádrem a při výrobě promazány. Další mazání již není nutné.

### Montážní postup skříně na stěnu:

Skříně určené pro montáž na stěnu jsou pouze ty, u které lze zabezpečit krytí kabelového vstupu. Pro obsluhu musí být před skříní prostor o hloubce nejméně 800 mm. Při montáži v blízkosti jiného rozvodného zařízení musí být dodrženy bezpečné vzdálenosti. Skříně se osazují ve výši min. 0,6 m nad terénem.

Ze skříně se demontují dveře případně část vnitřních přístrojů a na zadní stěně skříně se vyvrtají otvory pro upevnění. Rozmístění a počet otvorů je nutné přizpůsobit vnitřní výstroji skříně a stavu a povaze stěny, na níž je skříní připevňována. Pro upevnění skříně se používá běžného spojovacího materiálu (hmoždinky, vruty). Po připevnění skříně na stěnu se zpět namontují přístroje.

Přívodní a odvodní vodiče skříně musí být dostatečně chráněny před mechanickým poškozením. Po zaústění vodičů do skříně se vodiče odizolují a případně se opatří kabelovými oky nebo se ukončí třmenovými „V“ nebo „P“ svorkami. Poté se připojí a dle potřeby označí.

Zpět se namontují všechny kryty a dveře skříně a odzkouší se zavírání a zamykání dveří. Zámky skříně jsou vyrobeny s mosazným jádrem a při výrobě promazány. Další mazání již není nutné.

### Příklady objednání:

FVRIS 3x160 A V se těmeny + „P“ svorky	kat.č.: 1032	3 ks
PPS 3x250 A přechodová svorka WD10-1 se těmeny	kat.č.: 2062	2 ks
<b>Celkem</b>		<b>5 ks</b>

**OBJEDNÁVKY** směrujte přímo na výrobce nebo na doporučeného prodejce.

**ELPLAST-KPZ Rokycany, spol. s r. o.**, <http://www.elplast-kpz.cz>

Tel./fax: 371 796 301, 371 796 599, E-mail: [info@elplast-kpz.cz](mailto:info@elplast-kpz.cz)

Mlečice 45, 338 08 Zbiroh

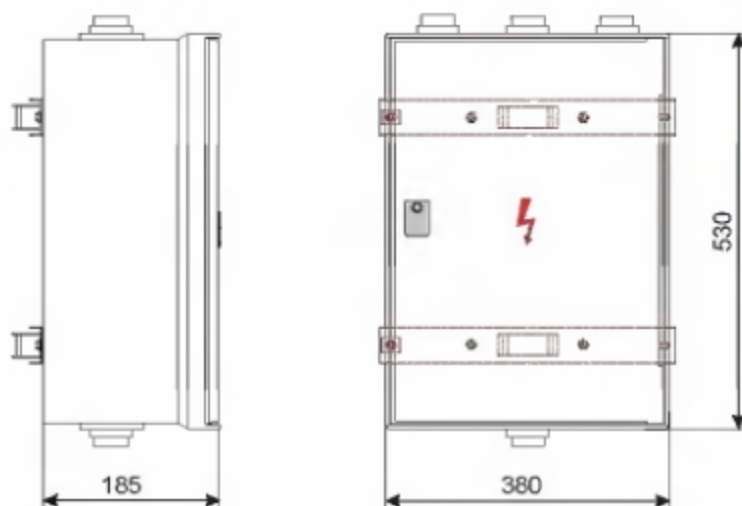

## Kabelové přípojkové skříně typu PPS – SD se svodiči přepětí

### Technický popis:

Přípojkové skříně typu PPS-SD jsou konstrukčně řešeny pro koncové nebo průběžné připojení kabelové sítě a jištění přívodního vedení k odběrnému místu s aplikací svodičů přepětí. Skříň včetně dveří je z plastické hmoty Prepreg (polyesterový komposit vyztužený skelným vláknem), která splňuje podmínky nehořlavosti třídy "B" a je odolná proti povětrnosti. Skříně jsou vyráběny v barevném odstínu 7035 dle stupnice RAL. Přípojkové skříně jsou dodávány s vnitřní elektro - výzbrojí bez pojistkových vložek. Pro přívod a vývod kabelů jsou ve spodní a horní stěně skříně otvory.

2A

Skříně PPS jsou certifikovány EZÚ Praha.

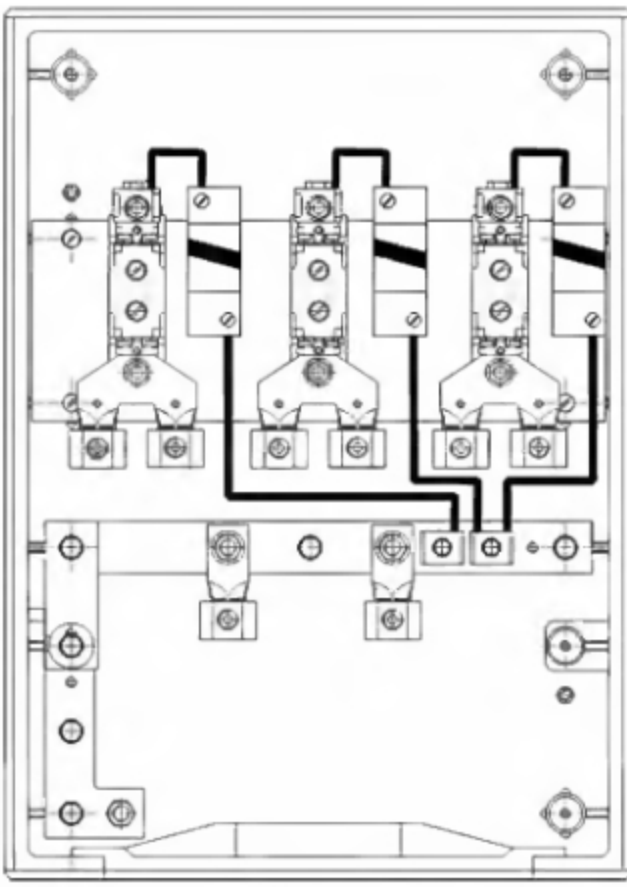
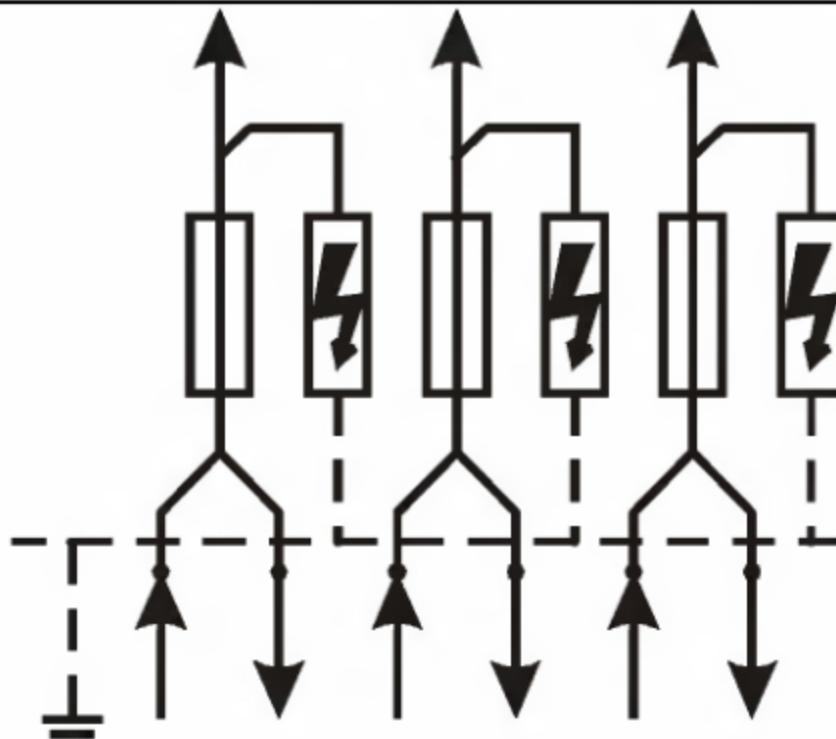
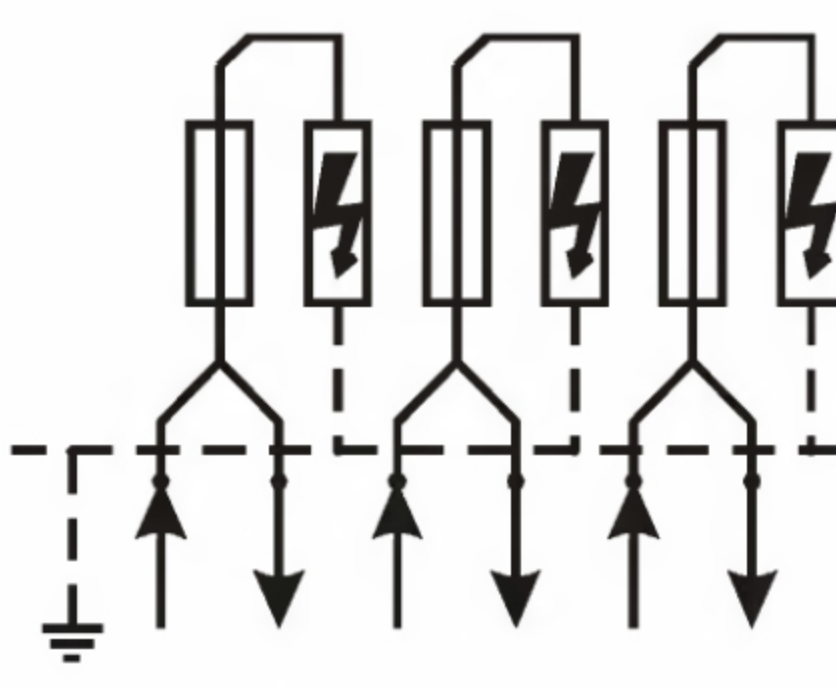
nákres	typ skříně	
	<p><b>PPS 3x160 - SD</b></p> <ul style="list-style-type: none"> <li>- pojistkové spodky velikosti 00 do 160 A</li> <li>I - využití pro připojení a jištění jednoho odběrného místa do 160 A v kabelové síti s aplikací svodičů</li> <li>II - jako skříň pro svodiče s předjištěním</li> <li>- hmotnost 8,5 kg</li> </ul>	
<p><b>Aplikace č: I</b></p> <p>Skříň je umístěna na vstupu vedení do objektu jako pojistková přípojková se svodiči.</p> <p>Další aplikace je možná dle normy PNE 33 0000-5.</p> <p>Přívodní vedení smyčkové nebo koncové do 240 mm<sup>2</sup> se vede na pomocné praporce pojistkových spodků velikosti 00 do 160 A, ze kterých jsou napojeny svodiče. Odvod se provádí z pojistkových spodků paralelně se svodiči průřezem vodiče do 50 mm<sup>2</sup> k elektroměrovému rozvaděči. Doporučujeme samostatné doplňující propojení svodičů se svorkou hlavního pospojování.</p> <p><b>Obrázek 1</b></p>	<p><b>schéma</b></p> 	
<p><b>Aplikace č: II</b></p> <p>Skříň je umístěna na vstupu vedení do objektu jako svodičová smyčková nebo koncová, bez ohledu na umístění elektroměrového rozvaděče a pojistkové přípojkové skříně. Tato samostatná skříň se používá v případě nutnosti dodatečného předjištění svodičů pojistkou dle požadavků výrobce, max. však 160 A.</p> <p>Další aplikace je možná dle normy PNE 33 0000-5.</p> <p>Přívodní a odvodní vedení do 240 mm<sup>2</sup> se vede na pomocné praporce pojistkových spodků velikosti 00 do 160 A, ze kterých jsou napojeny svodiče. Doporučujeme samostatné doplňující propojení svodičů se svorkou hlavního pospojování.</p> <p><b>Obrázek 2, nebo koncově při nutnosti většího průřezu než 35 mm<sup>2</sup> obrázek 3</b></p>		
<b>Provedení</b>	<b>Katalogové číslo</b>	<b>Značení dle PNE 357040</b>
Přechodová svorka WD 8-1 se třmeny	2130	SB100/N VE1P

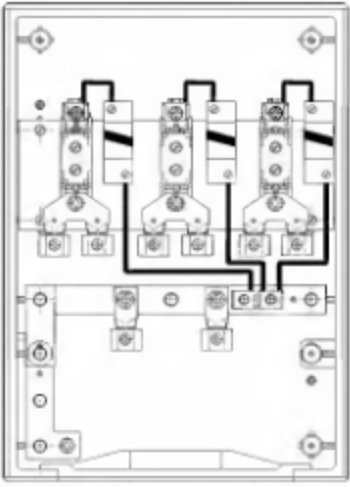
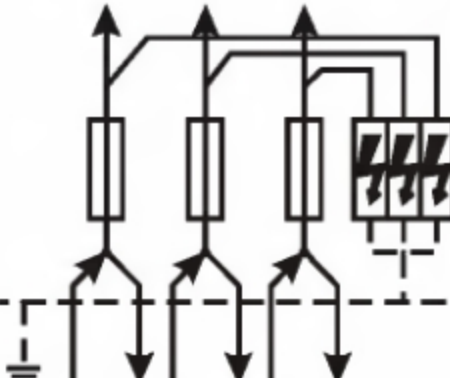
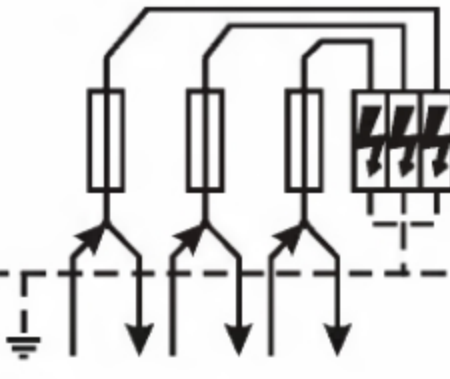
nákres	typ skříně	
	<p><b>PPS 3x250 - SD</b></p> <ul style="list-style-type: none"> <li>- pojistkové spodky velikosti 1 do 250 A</li> <li><b>I</b> - využití pro připojení a jištění jednoho odběrného místa do 250 A v kabelové síti s aplikací svodičů</li> <li><b>II</b> - jako skříň pro svodiče s předjištěním</li> <li>- hmotnost 9,4 kg</li> </ul>	
<p style="text-align: center;"><b>Aplikace č: I</b></p> <p>Skříň je umístěna na vstupu vedení do objektu jako pojistková přípojková se svodiči.          Další aplikace je možná dle normy PNE 33 0000-5          Přívodní vedení smyčkové nebo koncové do 240 mm<sup>2</sup> se vede na praporce (kde jsou připojeny pomocí jednoduchého nebo dvojitého třmenu) pojistkových spodků velikosti 1 do 250 A, ze kterých jsou napojeny svodiče. Odvod se provádí z pojistkových spodků paralelně se svodiči průřezem vodiče do 50 mm<sup>2</sup> k elektroměrovému rozvaděči. Doporučujeme samostatné doplňující propojení svodičů se svorkou hlavního pospojení.</p> <p><b>Obrázek 1</b></p>	<p style="text-align: center;"><b>schéma</b></p> 	
<p style="text-align: center;"><b>Aplikace č: II</b></p> <p>Skříň je umístěna na vstupu vedení do objektu jako svodičová smyčková. Bez ohledu na umístění elektroměrového rozvaděče a pojistkové přípojkové skříně. Tato samostatná skříň se používá v případě nutnosti dodatečného předjištění svodičů pojistkou dle požadavků výrobce, max. však 250 A.          Další aplikace je možná dle normy PNE 33 0000-5.          Přívodní a odvodní vedení do 240 mm<sup>2</sup> se vede na praporce (kde jsou připojeny pomocí dvojitého třmenu) pojistkových spodků velikosti 1 do 250 A, ze kterých jsou napojeny svodiče. Doporučujeme samostatné doplňující propojení svodičů se svorkou hlavního pospojení.</p> <p><b>Obrázek 2, nebo koncově při nutnosti většího průřezu než 35 mm<sup>2</sup> obrázek 3</b></p>		
<p style="text-align: center;"><b>Provedení</b></p> <p>svorka W s dvojitými třmeny</p>	<p style="text-align: center;"><b>Katalogové číslo</b></p> <p>2160</p>	<p style="text-align: center;"><b>Značení dle PNE 357040</b></p> <p>SB101/N VW1S</p>

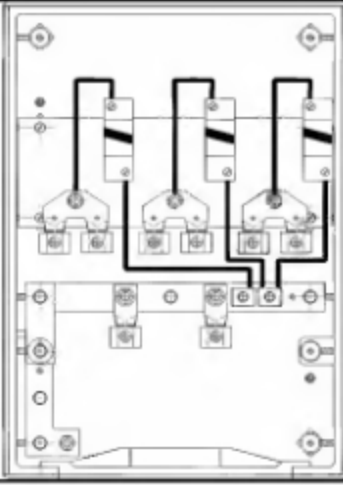
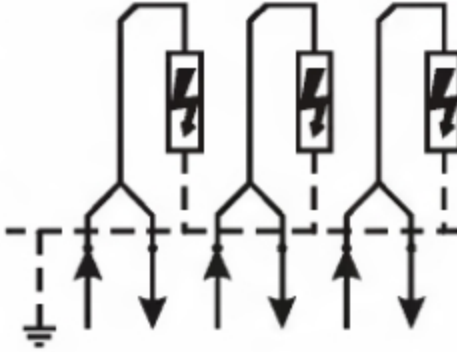
nákres	typ skříně	
	<b>PPS - SD</b>	
	<ul style="list-style-type: none"> <li>- jako skříň pro svodiče se smyčkovým nebo koncovým připojením nad 35 mm<sup>2</sup></li> <li>- hmotnost 7,6 kg</li> </ul>	
<b>Aplikace</b>		<b>schéma</b>
<p>Skříň je umístěna na vstupu vedení do objektu jako svodičová smyčková. Bez ohledu na umístění elektroměrového rozvaděče a pojistkové přípojkové skříně. Tato samostatná skříň se používá v případě použití větších připojovacích průřezů než 35 mm<sup>2</sup>.</p> <p>Další aplikace je možná dle normy PNE 33 0000-5.</p> <p>Přívodní a odvodní vedení do 240 mm<sup>2</sup> se vede na pomocné praporce, ze kterých jsou napojeny svodiče. Doporučujeme samostatné doplňující propojení svodičů se svorkou hlavního pospojování.</p> <p><b>Obrázek 2, nebo koncově při nutnosti většího průřezu než 35 mm<sup>2</sup> obrázek 3</b></p>		
<b>Provedení</b>	<b>Katalogové číslo</b>	<b>Značení dle PNE 357040</b>
Přechodová svorka WD 8-1 se třmeny	2101	SB100/N VP1P

2A

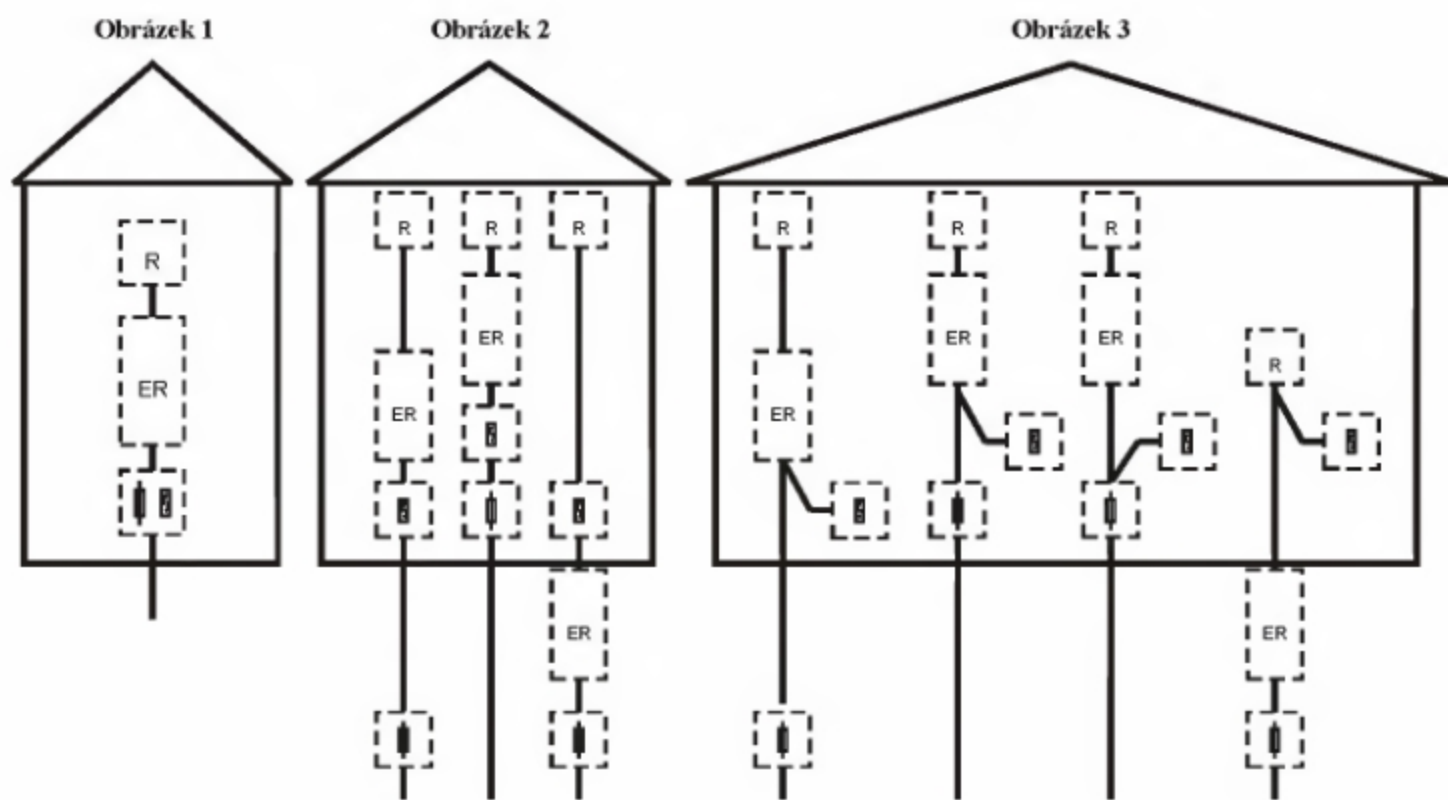

Rozměry vnější vnitřní	Š 380 Š 350	V 530 V 500	H 185 H 170
Jmenovité napětí	500 V		
Zkratová odolnost	25 kA		
Způsob osazení	- do zdiva - k upevnění na povrch (pouze skříně bez předlisovaného kabelového vstupu)		
Přívodní vedení	- koncově nebo smyčkově do 240 mm <sup>2</sup>		
Odvodní vedení	- při aplikaci č. I max. do 50 mm <sup>2</sup>		
Zavírání skříně	- energetický zámek dle ČSN 35 97 54		
Krytí skříně	IP 44		

**Aplikace jednotlivých typů svodičů jsou rozepsány v ceníku skříně se svodiči.**

Přípojnice PEN je dělená pro uzemnění a umožňuje připojení přívodních a odvodních vodičů. Doporučený průřez odvodního vedení při aplikaci I je do 50 mm<sup>2</sup>. Skříně jsou vybavené připojovacími prvky "WD" a "W" třmeny, které umožňují snazší připojení vodičů. Skříně je uzavřena energetickým zámkem dle ČSN 359754.

#### **MONTÁŽNÍ POSTUP PRO SKŘÍŇE PPS - SD**

Umísťují se do zdiva připojovaných objektů nebo do volně stojících zděných pilířů. Při osazení v pilíři je třeba brát zřetel na funkci svodičů. Aby byla zajištěna správná funkce svodičů, musí být rozvaděč umístěn na vstupu vedení do objektu. Ve zdivu se upevní maltou a uklinováním tak, aby nedošlo k deformacím skříně. Aby skříně ve zdivu dobře držely, jsou ve dně opatřeny dvěma držáky, které se při zazdívání pootočí přes obrys skříně a zazdí do zdiva. Před zazdíváním skříně je nutné zajistit její rozměry rozepřením uvnitř skříně. Umísťují se dle ČSN spodním okrajem 0,6 m až 1,5 m od terénu. Do otvoru ve dně skříně se po demontáži krycí lišty vloží přívodní kabely. Spodní kabelový vstup je nutno utěsnit před vnikáním vlhkosti. Toto lze zajistit těsnicí přepážkou (viz. katalogový list příslušenství). Skříně lze také odvětrávat pomocí větrací lišty (viz. katalogový list příslušenství), kterou lze namontovat dodatečně, nebo na požádání již při montáži rozvaděče. Přívod k odběrateli se vede z přístrojů otvorem v horní části skříně, nebo kabelovým vstupem v dolní části skříně.

Kabely se připojují svorkami na připojovací prvky pojistek a nulové přípojnice.

Po osazení skříně ve zdivu je třeba tuto pečlivě vyčistit, aby nedošlo k poškození víka skříně. Skříně se zazdívá tak, aby nad omítku vyčnívala část zvýšeného rámečku, přičemž vyčnívající část víka nepřesahuje více než 2 cm nad omítkou. Je zajištěna možnost vyjmutí víka skříně při montáži, a jeho případná výměna.

**OBJEDNÁVKY** směrujte přímo na výrobce nebo na doporučeného prodejce.

**ELPLAST-KPZ Rokycany, spol. s r. o.**, <http://www.elplast-kpz.cz>

Tel./fax: 371 796 301, 371 796 599, E-mail: [info@elplast-kpz.cz](mailto:info@elplast-kpz.cz)

Mlečice 45, 338 08 Zbiroh

## Prázdné skříně pro elektrotechniku systému PPS

### Technický popis:

Skříně jsou řešeny jako monoblok. Skříně mají základní rozměry výšku 530 mm, hloubku 185 mm a šířku 380 mm. Jednotlivé díly skříní jsou z plastické hmoty Prepreg (SMC), schválené EZÚ a Technickým ústavem požární ochrany jako nesnadno hořlavé - třídy „B“ s úpravou pro expozici na povětrnosti a vhodnými vlastnostmi pro elektrotechniku.

Jednotlivé komponenty jsou konstrukčně řešeny tak, aby jejich montáž byla jednoduchá a užití pokrylo široké spektrum požadavků elektrotechniky v jednotlivých odvětvích. Rozvaděče systému PPS lze montovat na sloup, na povrch a zazdívat.

Dveře rozvaděče jsou zvenčí hladké, což nenarušuje estetiku rozvaděče. Materiál a konstrukce dveří eliminuje jejich jakékoli vlnění nebo prohnutí. Otevření dveří je možné v úhlu 160°, což zamezuje jejich případnému nechtěnému poškození při pracích uvnitř skříně. Dveře jsou dostatečně odolné proti mechanickému poškození nebo destrukci. Zamykání dveří je na zámky energetické, čtyřhrany nebo zámky FAB. Demontáž dveří je jednoduchá a lze jí provést po otevření rozvaděče pootočením a vysunutím čepu pantu. Na dveře lze dodatečně namontovat lištu zvětšující odvětrání rozvaděče aniž by bylo narušeno krytí IP 44.

Zadní stěna rozvaděče, která je především určena pro montáž přístrojů, je opatřena zalisovanými maticemi M6 nebo M8.

<b>Jmenovité izolační napětí:</b>	1000 V
<b>Jmenovitý kmitočet:</b>	50 Hz
<b>Stupeň krytí:</b>	IP 44
<b>Okolní teplota max:</b>	+40° C
<b>Okolní teplota min:</b>	-25° C

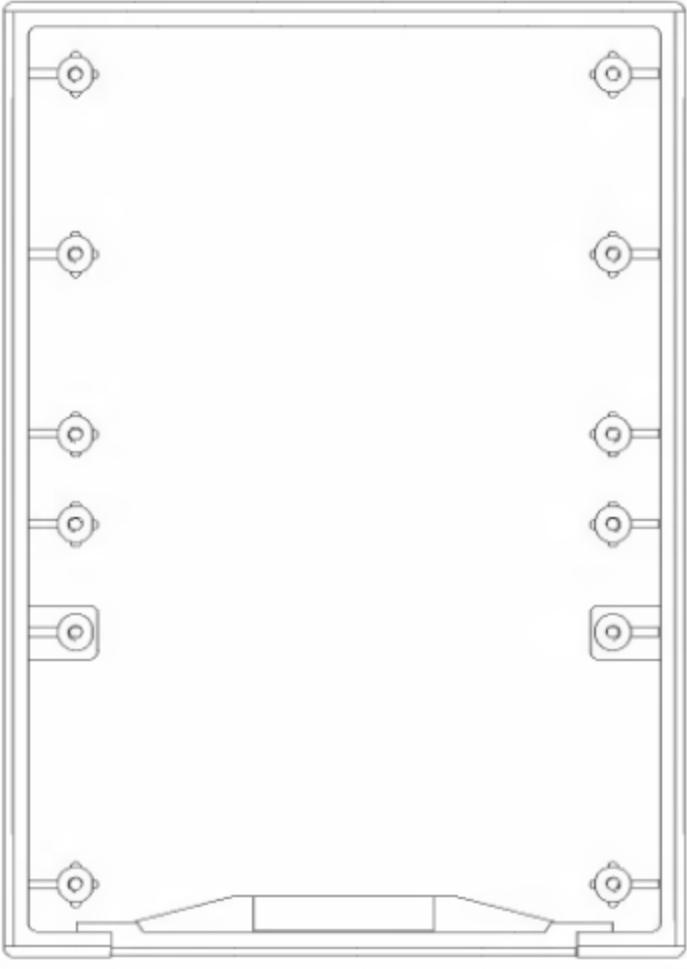
Skříň PPS prázdná		
Značení:	Katalogové číslo:	Návrh:
PPS prázdná zdola otevřená	7001	
PPS prázdná uzavřená na sloup	7002	
PPS prázdná uzavřená	7003	
<b>Popis:</b>		
<p>Skříň uzavřenou lze osazovat do zdíva, nebo na stožár. Skříň v provedení „na sloup“ je včetně držáku pro upevnění. Skříň zdola otevřenou nelze osazovat na stožár.</p> <p><b>Výška skříně:</b> 530 mm <b>Hloubka:</b> 185 mm <b>Šířka:</b> 380 mm</p>		

7A

**OBJEDNÁVKY** směrujte přímo na výrobce nebo na doporučeného prodejce.

**ELPLAST-KPZ Rokycany, spol. s r. o.**, <http://www.elplast-kpz.cz>

Tel./fax: 371 796 301, 371 796 599, E-mail: [info@elplast-kpz.cz](mailto:info@elplast-kpz.cz)

Mlečice 45, 338 08 Zbiroh

## Příslušenství

### Technický popis:

Výrobce nabízí ucelený plastový program a doporučuje jeho používání jako celku. Nedoporučuje kombinaci s ocelovými prvky (trubky, držáky, kryty.) mimo antikorových upevňovacích pásků.

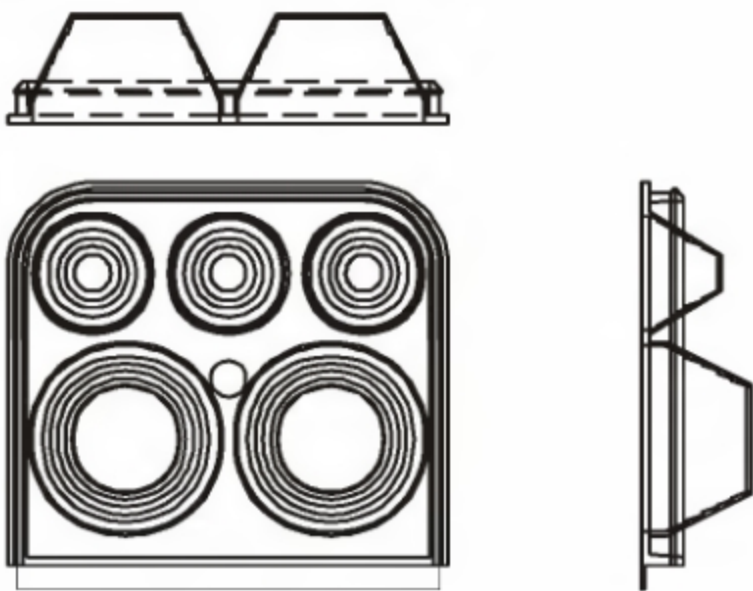
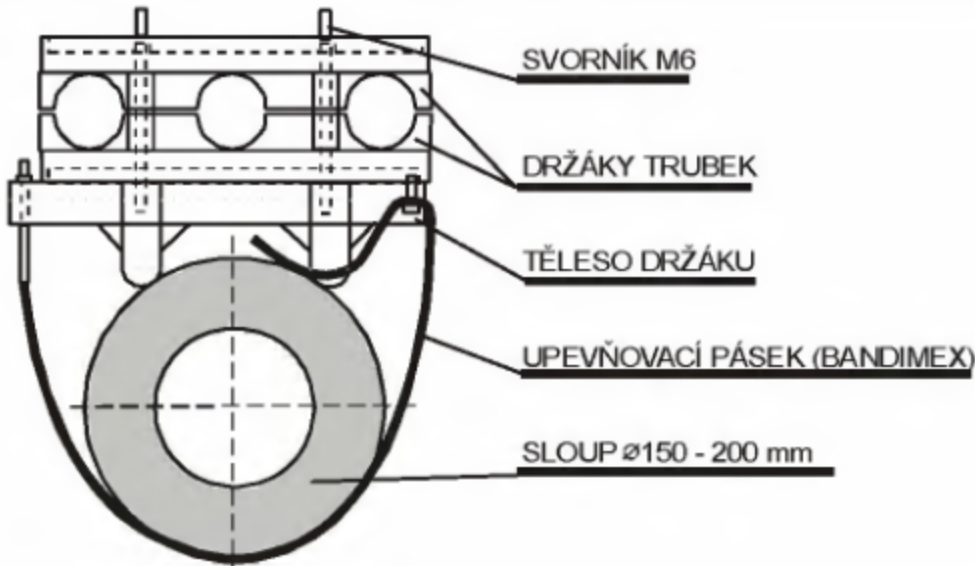
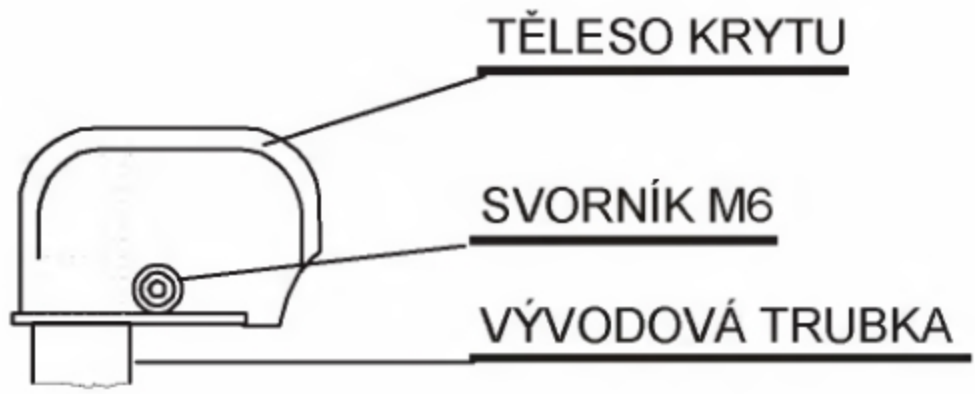
typ výrobku	náskres
<b>Těsnící přepážka</b>	
<p>Je vyrobena z pružného plastu. Je uzpůsobena k utěsnění kabelových vstupů skříní ELPLAST-KPZ Rokycany, spol. s r. o. Umožňuje průchod dvou kabelů o průměru od 35 mm do 62 mm a dalších tří kabelů o průměrech od 12 mm do 38 mm. Při správné montáži zajistí těsnící přepážka dostatečnou odolnost proti vnikání vlhkosti kabelovým vstupem.</p> <p>Těsnící přepážky se dodávají samostatně jako příslušenství a při objednávání je nutno uvést typ skříně, pro kterou je přepážka požadována (PPS, PPS-S a modulové skříně).</p>	
<b>provedení</b>	<b>katalogové číslo</b>
Těsnící přepážka PPS	9050
<b>Držák vývodových trubek</b>	
<p>Těleso držáku je zhotoveno z plastu pro venkovní prostředí. Držák se připevňuje pomocí upevňovacího pásku BANDIMEX, případně dodaným páskem. Držák je proveden pro upevnění až tří vývodových plastových trubek o průměru 50 nebo 63 mm. Dodává se v kompletním provedení balený v polyetylenových obalech. Držáky jsou dodávány jako příslušenství skříní PVRIS v počtu dvou kusů pro jednu skříň, nebo samostatně.</p> <p>hmotnost 0.40 kg</p>	
<b>provedení</b>	<b>katalogové číslo</b>
Držák vývodových trubek	9010
<b>Kryt vývodových trubek</b>	
<p>Je vyroben z plastu pro venkovní prostředí a konstrukčně řešen pro ukončení vývodových trubek o průměru 50 nebo 63 mm.</p> <p>Kryty jsou dodávány včetně upevňovacích svorníků a jejich počet musí odpovídat počtu plastových vývodových trubek ze skříní PVRIS.</p> <p>Kryty lze nahradit kvalitní smršťovací zákloupkou, která však musí bezpečně zamezit zatékání vody.</p> <p>hmotnost 0.10 kg</p>	
<b>provedení</b>	<b>katalogové číslo</b>
Kryt vývodových trubek	9011

typ výrobku	náčrsek
<b>Vývodové trubky</b>	
Jsou vyrobeny z plastu stabilizovaného na UV záření o průměru 50 nebo 63 mm. S ohledem na skladování a dopravu plastové trubky nedodáváme.	
<b>Větrací lišta</b>	
<p>Je vyrobena z materiálu Prepreg (SMC), barvy 7035 dle RAL. Slouží k překrytí šesti větracích otvorů vyvrtaných ve dveřích skříně a svojí konstrukcí zajišťuje krytí IP 44.</p> <p>Větrací lištu lze osadit dodatečně po vyvrtání potřebných otvorů do dveří skříně, nebo na požádání již při kompletaci rozvaděče.</p>	
<b>provedení</b>	<b>katalogové číslo</b>
Větrací lišta	9060

**OBJEDNÁVKY** směrujte přímo na výrobce nebo na doporučeného prodejce.

**ELPLAST-KPZ Rokycany, spol. s r. o.**, <http://www.elplast-kpz.cz>

Tel./fax: 371 796 301, 371 796 599, E-mail: [info@elplast-kpz.cz](mailto:info@elplast-kpz.cz)

Mlečice 45, 338 08 Zbiroh



**ELPLAST-KPZ Rokycany, spol. s r. o.**

Mlečice 45, 338 08 Zbiroh

[www.elplast-kpz.cz](http://www.elplast-kpz.cz)

1/2007

## System PS

Obecný popis systému PS, montážní postupy a příklady objednání

0A

Přípojkové skříně se svodiči přepětí PS-SD

4A

Rozvaděče staveništní zásuvkové PZS

5B

Prázdné skříně pro elektrotechniku PSP

7A

Příslušenství ke skříním

9B

---

**OBJEDNÁVKY** směrujte přímo na výrobce nebo na doporučeného prodejce.  
**ELPLAST-KPZ Rokycany, spol. s r. o.**, <http://www.elplast-kpz.cz>  
Tel./fax: 371 796 301, 371 796 599, E-mail: [info@elplast-kpz.cz](mailto:info@elplast-kpz.cz)  
Mlečice 45, 338 08 Zbiroh

## Obecný popis systému PS, montážní postupy a příklady objednání

0A

### Obecný popis:

Skříně jsou řešeny jako monoblok. Skříně mají základní rozměry výšku 240 mm, hloubku 125 mm a šířku 300 mm. Jednotlivé díly skříní jsou z plastické hmoty Prepreg (SMC), schválené EZÚ a Technickým ústavem požární ochrany jako nesnadno hořlavé - třídy „B“ s úpravou pro expozici na povětrnosti a vhodnými vlastnostmi pro elektrotechniku.

Jednotlivé komponenty jsou konstrukčně řešeny tak, aby jejich montáž byla jednoduchá a užití pokrylo široké spektrum požadavků elektrotechniky v jednotlivých odvětvích. Skříně systému PS lze montovat na sloup, na povrch a zazdívat.

Dveře rozvaděče jsou zvenčí hladké, což nenarušuje estetiku rozvaděče. Materiál a konstrukce dveří eliminuje jejich jakékoli vlnění nebo prohnutí. Otevření dveří je možné v úhlu 160°, což zamezuje jejich případnému nechtěnému poškození při pracích uvnitř skříně. Dveře jsou dostatečně odolné proti mechanickému poškození nebo destrukci. Uzavírání dveří je možné na zámek nebo na šroubek M5 s možností zaplombování. Demontáž dveří je jednoduchá a lze jí provést odjištěním pootočením a vysunutím čepu dveří po otevření rozvaděče.

Zadní stěna rozvaděče, která je především určena pro montáž přístrojů, je opatřena zalisovanými maticemi M6.

### Obecné požadavky:

#### Údržba skříní:

- vnější povrch: Skříně celoplastové nevyžadují z hlediska povrchové úpravy žádnou údržbu.
- zámky: Zámky skříní jsou vyrobeny s mosazným jádrem a při výrobě promazány. Další mazání již není nutné.
- závěsy: Nerezové čepy pantů nepotřebují žádnou údržbu.
- vnitřní výstroj: Ocelová výstroj skříní je galvanicky upravena a není nutné provádět jakoukoli údržbu. U elektrických spojů je nutné spoje předepsaným momentem.
- všeobecně: Kontrola, údržba a revize přípojkových, jisticích a rozpojovacích skříní se provádí dle platných norem.

#### Manipulace, skladování a přeprava

Manipulace a doprava přípojkových, rozpojovacích a jisticích skříní se musí provádět s vyloučením pádů. Skladování skříní je možné provádět v několika vrstvách s použitím prokladů. Při skladování se nesmí připustit zatékání vody do skříně – skladovat pod přístřeškem.

#### Životní prostředí a podmínky likvidace

Materiál SMC použitý na výrobu skříní je zdravotně a z hlediska působení na životní prostředí nezávadný. Použitý plast je recyklovatelný a firma ELPLAST-KPZ s.r.o. se tímto zavazuje ke zpětnému odběru a likvidaci po skončení životnosti či při poškození.

### Materiál

Skříně pro elektrotechniku a další účely, jsou vyrobeny z lisovací hmoty SMC. Jedná se o termosetický kompozitní materiál na bázi nenasyčených polyesterových pryskyřic a dalších komponentů vyztužených skleněnými vlákny.

Tento materiál vykazuje i při dlouhodobé expozici na volné povětrnosti (20 let i více) pouze známky vzhledových změn, které dle provedených měření nemají prakticky žádný vliv na změnu jeho mechanických pevností a elektrických vlastností.

V tomto směru vykazuje SMC při použití pro rozváděčové a jiné skříně řadu výhod v porovnání s termoplasty, u kterých může docházet vlivem expozice na povětrnosti k nevratným změnám mechanických vlastností – např. výraznému poklesu rázové houževnatosti vlivem UV záření.

Vytvrzený materiál SMC je po zdravotní stránce zcela nezávadný. Použitá skleněná vlákna zde nepředstavují žádné nebezpečí ani v případě povrchové eroze materiálu po mnoha letech používání. Jedná se o netoxický materiál, který nezpůsobuje ani při vnějších poraněních pokožky žádné onemocnění.

Likvidace výrobku po ukončení jejich zatím časově neohraničené životnosti nemá žádný negativní ekologický vliv. Jako způsob likvidace výrobku je možno použít drcení s jeho recyklací.

#### **Nejdůležitější přednosti materiálu SMC pro elektrotechnické výrobky:**

- vysoký stupeň krátkodobého i trvalého mechanického, statistického i dynamického namáhání materiálu
- trvalé tepelné zatížení bez ztráty mechanických pevností materiálu
- tvarová stálost materiálu za tepla bez deformací
- rozměrová stálost dílů bez smrštění
- vysoká požární odolnost a odolnost vůči elektrickému oblouku
- vynikající elektroizolační vlastnosti materiálu s odolností vůči plazivým proudům
- odolnost vůči chemikáliím bez tvorby korozních mikrotrhlin

Uvedené fyzikálně - mechanické vlastnosti materiálu SMC jsou ověřeny výsledky zkoušek dle platných norem (DIN, IFC, ISO atd.). Dodavatel lisovací hmoty SMC podléhá certifikačnímu řízení dle příslušných norem ISO.

#### **Barvení skříní**

Barvení skříní není nutné. V případě, že nevyhovuje z architektonických důvodů barva odstínu RAL 7035, lze pro zajištění požadovaného vzhledu výrobku povrch SMC zušlechtit tradičními způsoby dodatečné povrchové úpravy nátěrovými hmotami například na bázi polyuretanu, nebo akrylátů.

#### **Rozlišení skříní dle způsobu osazení:**

<b>venkovní</b>	–skříně v provedení „venkovní“ je uzpůsobena pro osazení do zdiva. Uzavírání skříně je na šroubek M5 s možností zaplombování.
<b>kabelová</b>	– skříně v provedení „kabelová“ je uzpůsobena pro osazení do zdiva. Uzavírání skříně je na energetický zámek s možností zaplombování.
<b>na sloup</b>	– skříně v provedení „na sloup“ je určena pro osazení na sloup. Držák skříně se však objednává samostatně (viz. Příslušenství). Uzavírání skříně je na šroubek M5 s možností zaplombování.
<b>na sloup se zámkem</b>	– skříně v provedení „na sloup“ je určena pro osazení na sloup. Držák skříně se však objednává samostatně (viz. Příslušenství). Uzavírání skříně je na energetický zámek s možností zaplombování.

#### **Způsoby osazení:**

- do zdiva (i do zděného pilíře)
- montáž na stožár

#### **Montážní postup skříní do zdiva:**

Skříně se z pravidla umísťují vně budov do výklenků ve zdivu nebo volně stojících zděných pilířů. Pro obsluhu musí být před skříní prostor o hloubce nejméně 800 mm. Při montáži v blízkosti jiného rozvodného zařízení musí být dodrženy bezpečné vzdálenosti. Pojistkové skříně a elektroměrové rozvaděče se umísťují dle požadavků příslušného energetického podniku.

Před montáží se vysadí dveře skříně a překontrolují rozměry výklenku.

Pomocí dřevěných klínek se srovná skříně tak, aby vrchní zvýšený rámeček mírně vystupoval ze zdiva a boky skříně lícovaly s povrchem zdiva. Po předchozím navlhčení výklenku vodou se do něj skříně upevní cementovou maltou (případně lze skříně upevnit montážní pěnou) tak, aby skříně vystupovala zvýšeným rámečkem ze zdiva. Je nutné dostatečně zajistit rozměry skříně před konečným upevněním ve zdivu, aby nedošlo k deformaci (např. dřevěnou rozpěrou). Poté se skříně vyčistí od zbytků cementové malty.

Konce vodičů a kabelů se odizolují, případně se opatří kabelovými oky nebo se u provedení s praporky „V“ ukončí třmenovými svorkami. Vodiče se vyformují a do ochranné svorky označené značkou uzemnění se připojí zemnicí vodič. Kabelový vstup skříně je nutné utěsnit před vnikáním vlhkosti zalitím kabelového vstupu tenkou vrstvou cementové malty.

Poté se osadí dveře a odzkouší se zavírání a zamykání dveří. Zámky skříní jsou vyrobeny s mosazným jádrem a při výrobě promazány. Další mazání již není nutné.

### Montážní postup skříní na stožár:

Ke skříním na sloup se samostatně dodává držák skříně (viz. Příslušenství). Pro obsluhu musí být před skříní prostor o hloubce nejméně 800 mm. Při montáži v blízkosti jiného rozvodného zařízení musí být dodrženy bezpečné vzdálenosti. Připojkové skříně se osazují dle požadavků příslušného energetického podniku.

Pro upevnění skříně na sloup se používá nerezové pásky „Bandimex“. Ze skříně se odmontují dveře a do skříně se protáhnou vodiče. Vodiče se odizolují a případně se opatří kabelovými oky nebo se ukončí třmenovými „V“ nebo „P“ svorkami. Poté se vodiče dle potřeby označí.

Je-li do skříně zaústěn zemní kabelový vývod je nutno jej chránit plastovou trubkou před mechanickým poškozením.

Zpět se namontují dveře a odzkouší se zavírání a zamykání dveří. Zámky skříní jsou vyrobeny s mosazným jádrem a při výrobě promazány. Další mazání již není nutné.

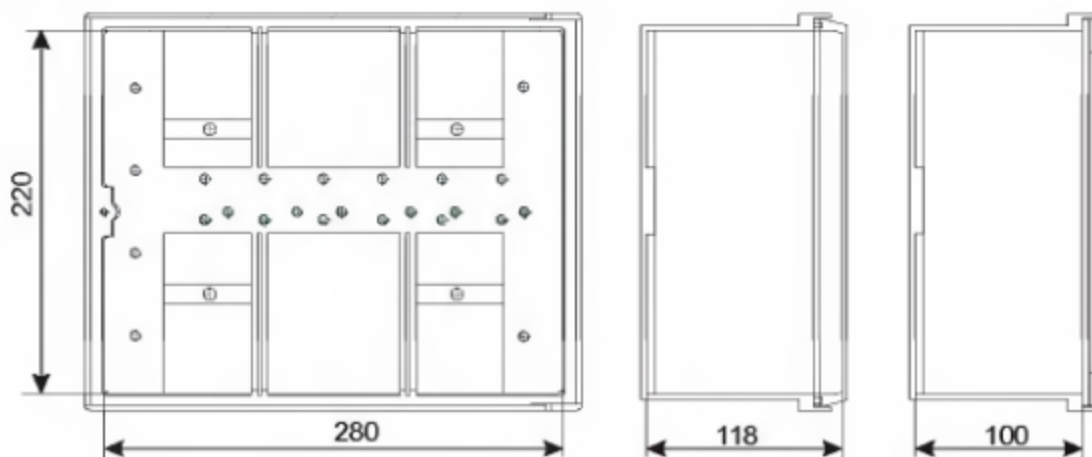

### Příklady objednání:

PS 100 A Venkovní	kat.č: 4020	2 ks
PS 100-SD Venkovní + DEHNbloc/1	kat.č: 4120 + 900111	1 ks
<b>Celkem</b>		<b>3 ks</b>

**OBJEDNÁVKY** směrujte přímo na výrobce nebo na doporučeného prodejce.

**ELPLAST-KPZ Rokycany, spol. s r. o.**, <http://www.elplast-kpz.cz>

Tel./fax: 371 796 301, 371 796 599, E-mail: [info@elplast-kpz.cz](mailto:info@elplast-kpz.cz)

Mlečice 45, 338 08 Zbiroh

## Přípojkové skříňe typu PS – SD se svodiči přepětí

### Technický popis:

Přípojková skříň je určena pro koncové připojení a jištění přívodního vedení k odběrnému místu. Skříň je z plastické hmoty Prepreg (polyesterový komposit vyztužený skelným vláknem), která splňuje podmínky nehořlavosti třídy "B" a je odolná proti povětrnosti. Skříňe jsou vyráběny v barevném odstínu 7035 dle stupnice RAL. Pro přívod a odvod kabelů jsou ve spodní a horní části skříňe otvory.

Přípojkové skříňe jsou dodávány bez pojistkových vložek a vymežovacích kroužků.

Výrobek je certifikován EZÚ Praha certifikátem.

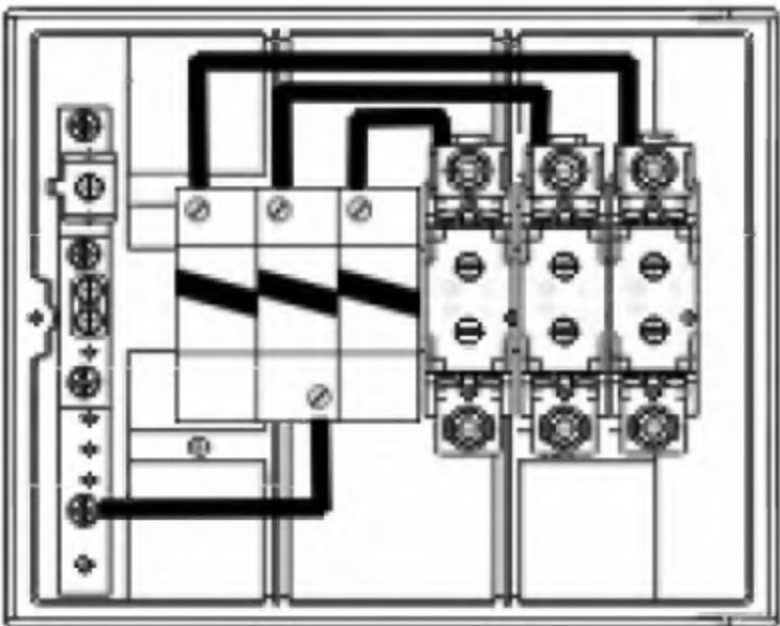
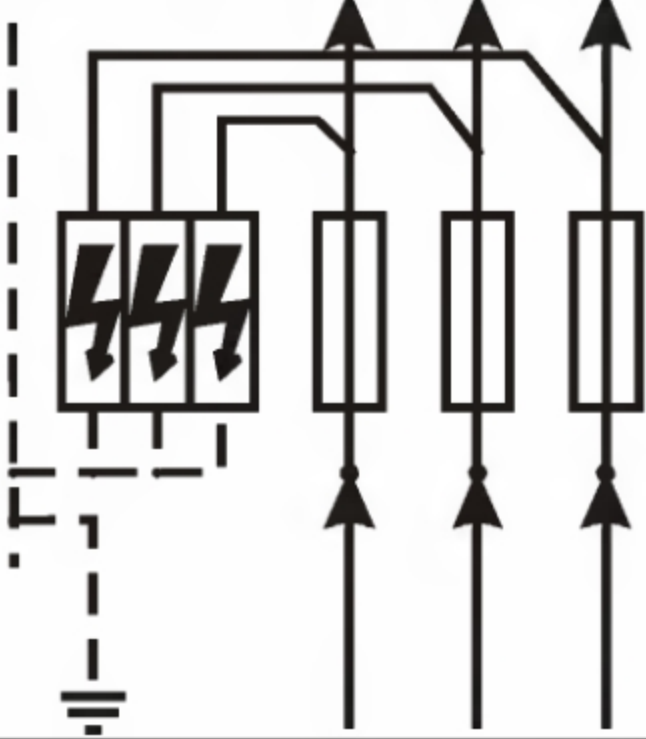
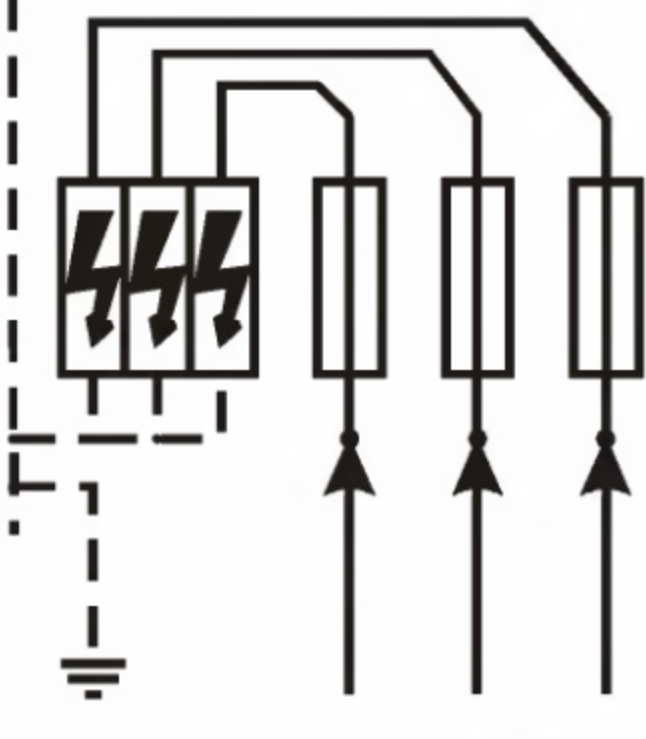
návrh	typ skříňe	
	<b>PS 100 - SD</b> - pojistkové spodky vel.00 do 160 A I - využití pro připojení a jištění jednoho odběrného místa do 100A s aplikací svodičů II - jako skříň pro svodiče s předjištěním - hmotnost 3,6 kg	
<b>Aplikace č: I</b> Skříň je umístěna na vstupu vedení do objektu jako pojistková přípojková se svodiči. Další aplikace je možná dle normy PNE 33 0000-5. Přívodní vedení koncové do 35 mm <sup>2</sup> se vede na praporce pojistkových spodků velikosti 00 do 160 A, ze kterých jsou napojeny svodiče. Odvod se provádí z pojistkových spodků paralelně se svodiči průřezem vodiče do 35 mm <sup>2</sup> k elektroměrovému rozvaděči. Doporučujeme samostatné doplňující propojení svodičů se svorkou hlavního pospojení.	<b>schéma</b> 	
<b>Obrázek 1</b>		
<b>Aplikace č: II</b> Skříň je umístěna na vstupu vedení do objektu jako svodičová koncová. Bez ohledu na umístění elektroměrového rozvaděče a pojistkové přípojkové skříňe. Tato samostatná skříň se používá v případě nutnosti dodatečného předjištění svodičů pojistkou dle požadavků výrobce, max. však 100 A. Další aplikace je možná dle normy PNE 33 0000-5. Přívodní vedení do 35 mm <sup>2</sup> se vede na praporce pojistkových spodků velikosti 00 do 160 A, ze kterých jsou napojeny svodiče. Doporučujeme samostatné doplňující propojení svodičů se svorkou hlavního pospojení.		
<b>Obrázek 2</b>		
<b>Provedení</b>	<b>Katalogové číslo</b>	<b>Značení dle PNE 357040</b>
Venkovní	4120	SB100/N VP3P
Kabelová	4130	SB100/N VP1P

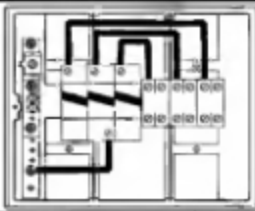
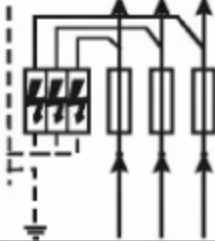
náčrtek	typ skříňe	
	<b>PS - SD</b> - jako skříň pro svodiče se smyčkovým nebo koncovým připojením do 25 mm <sup>2</sup> - hmotnost 3 kg	
<b>Aplikace</b> Skříň je umístěna na vstupu vedení do objektu jako svodičová smyčková nebo koncová, bez ohledu na umístění elektroměrového rozvaděče a pojistkové přípojky skříňe. Tato samostatná skříň se používá v případě použití přípojovacích průřezů do 25 mm <sup>2</sup> . Další aplikace je možná dle normy PNE 33 0000-5. Přívodní a odvodní vedení do 25 mm <sup>2</sup> se vede svorkovnicí, ze které jsou napojeny svodiče. Doporučujeme samostatné doplňující propojení svodičů se svorkou hlavního pospojení.		<b>schéma</b> 
<b>Obrázek 2, 3</b>	<b>Provedení</b> Venkovní Kabelová	<b>Katalogové číslo</b> 4102 4103
		<b>Značení dle PNE 357040</b> SB100/N VP3P SB100/N VP1P

Obrázek 1

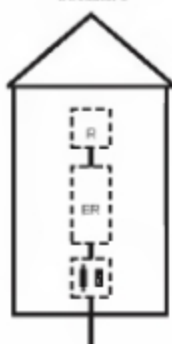

Obrázek 2

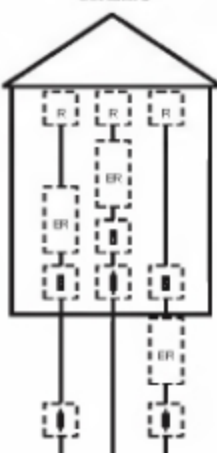

Obrázek 3

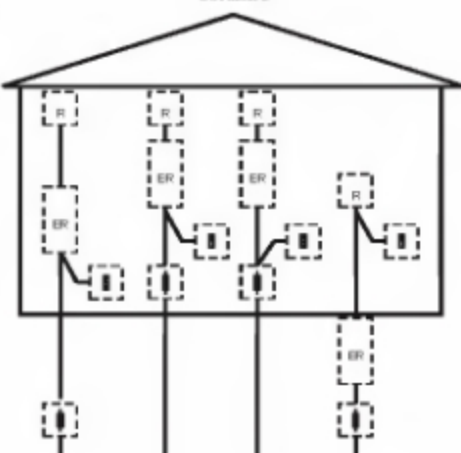

Rozměry vnější vnitřní	Š 300 Š 280	V 240 V 220	H 125 H 118 (100)
Jmenovité napětí	500 V		
Zkratová odolnost	10 kA		
Způsob osazení	- do zdiva - k upevnění na povrch		
Přívodní vedení	- max. do 35 mm <sup>2</sup> (PS – SD max. do 25 mm <sup>2</sup> )		
Odvodní vedení	- max. do 35 mm <sup>2</sup> (PS – SD max. do 25 mm <sup>2</sup> )		
Zavírání skříní	- šroubek, energetický zámek dle ČSN 35 97 54		
Krytí skříní	IP 44		

**Aplikace jednotlivých typů svodičů jsou rozepsány v ceníku skříní se svodiči.**

Nulová přípojnice je konstrukčně řešena tak, aby umožnila připojení středních nebo nulových vodičů o průřezu maximálně 35 mm<sup>2</sup>. Připojení vodičů na nožový pojistkový spodek usnadňuje použití "P" svorek. Skříň je uzavřena energetickým zámkem dle ČSN 359 754 nebo šroubem s možností plombování.

Konstrukční řešení prázdné skříně umožňuje její široké použití pro elektrotechniku s využitím matic M 5 a M 6 zalisovaných do dna.

#### **MONTAŽNÍ POSTUP SKŘÍNÍ TYPU PS - SD**

Přípojkové skříně se vkládají do výklenků ve zdi, nebo připevňují na povrch. Materiál skříně umožňuje i připevnění na hořlavý podklad.

U přípojky z venkovního vedení má být spodní okraj skříně ve výši 2 až 3 m a při kabelové přípojce nejméně 0,6 m nad úroveň terénu. Do zdiva se skříň osazuje tak, aby stříška na horním okraji přečnívala přes omítku. Maltou zastříkané části skříně, zejména dveře a otvory pro zámek, je nutno po zazdění pečlivě vyčistit. Při zazdívání je nutné zajistit rozměry skříně rozepřením tak, aby nedošlo k deformaci.

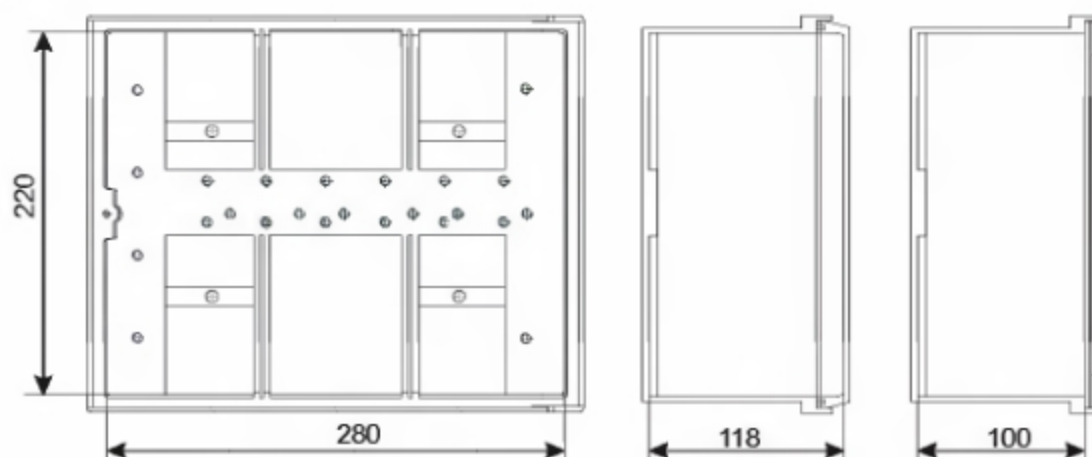

4A

**OBJEDNÁVKY** směrujte přímo na výrobce nebo na doporučeného prodejce.

**ELPLAST-KPZ Rokycany, spol. s r. o.**, <http://www.elplast-kpz.cz>

Tel./fax: 371 796 301, 371 796 599, E-mail: [info@elplast-kpz.cz](mailto:info@elplast-kpz.cz)

Mlečice 45, 338 08 Zbiroh

## Zásuvková skříň PZS

### Technický popis:

Rozvaděč je řešen jako zásuvková skříň pro použití na stavbách a podobných krátkodobých odběrech k rozpojení a odjištění pohyblivých přívodů. Umožňuje odběr ze zásuvek třífázových do 32 A, zásuvek třífázových do 16A, nebo zásuvek jednofázových do 16 A. Všechny zásuvky jsou jistěny proti nadproudu a ochrana proti nebezpečnému dotyku je zajištěna proudovým chráničem.

Celý rozvaděč je vyroben z plastu vhodného pro venkovní prostředí s dobrými vlastnostmi pro elektrotechniku. Krytí rozvaděče odpovídá platným normám pro venkovní prostředí tj. IP44. Pro snazší přepravu a manipulaci je upevněn na kovovém stojánku a je uzpůsoben k navinutí kabelového přívodního vedení.

Rozvaděč je dodáván s přívodní zásuvkou nebo kabelovým přívodem (CGSG 5x4 mm<sup>2</sup>) s délkou max. 30 m. Skříň je uzavíraná na šroubek M5.

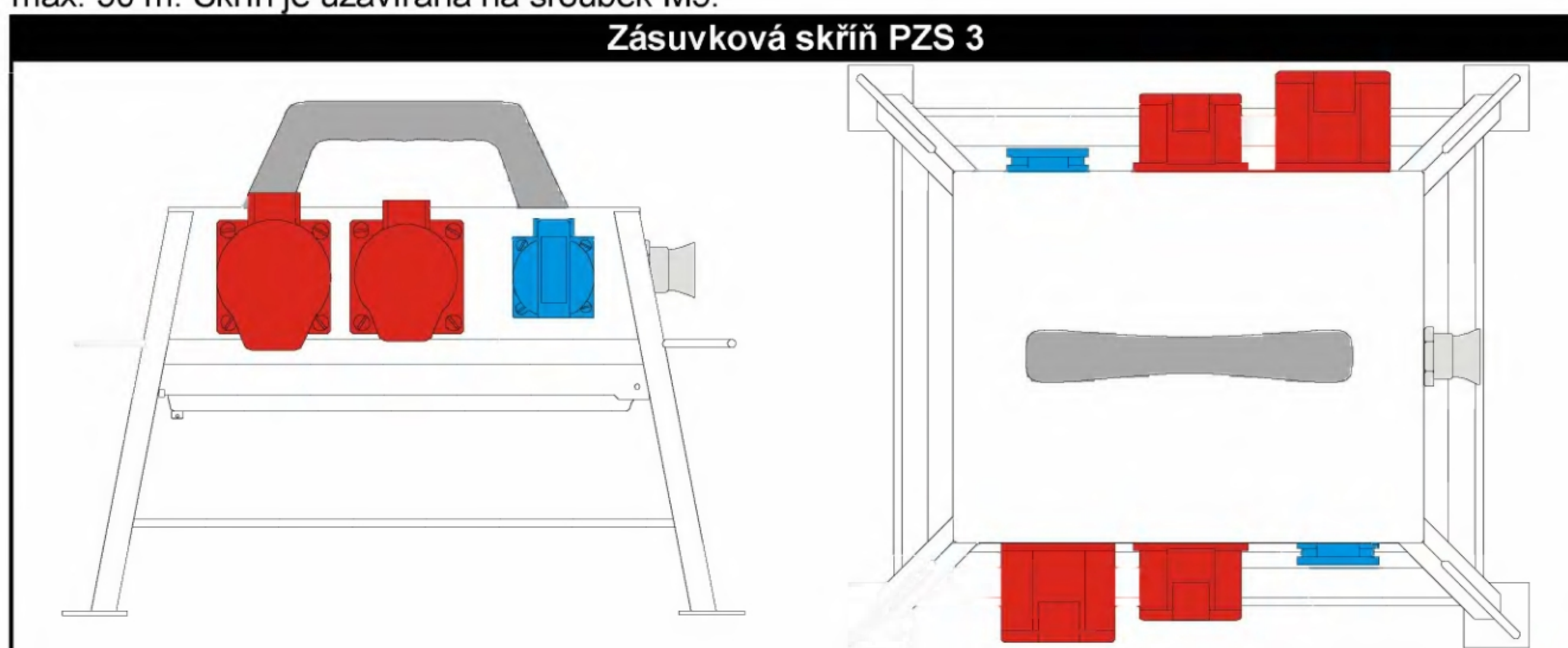

	PZS 1	PZS 2	PZS 3
<b>Použité přístroje:</b>	8 x zásuvka 3P/16A  8 x LSN 16C/1  1 x Chránič 4P/0,03/40A	4 x zásuvka 3P/16A 2 x zásuvka 5P/16A  4 x LSN 16C/1 1 x LSN 16C/3  1 x Chránič 4P/0,03/40A	2 x zásuvka 3P/16A 2 x zásuvka 5P/16A 2 x zásuvka 5P/32A 2 x LSN 16C/1 1 x LSN 16C/3 1 x LSN 32C/3 1 x Chránič 4P/0,03/40A
<b>Přívodní zásuvka 5P/32A</b>	Kat.č: 5150	Kat.č: 5151	Kat.č: 5152
<b>Pohyblivý přívod 10 m CGSG 5x4, zástrčka 5P/32A</b>	Kat.č: 5153	Kat.č: 5154	Kat.č: 5155
<b>Pohyblivý přívod 20 m CGSG 5x4, zástrčka 5P/32A</b>	Kat.č: 5156	Kat.č: 5157	Kat.č: 5158
<b>Pohyblivý přívod 30 m CGSG 5x4, zástrčka 5P/32A</b>	Kat.č: 5159	Kat.č: 5160	Kat.č: 5161

Jmenovité napětí	500 V	Krytí skříní	<b>IP 54</b>
Jmenovitý proud	32 A	Hmotnost	6 kg
Vypínací proud chrániče	30 mA	Rozměry skříně	š 420 x v 250 x h 360

**OBJEDNÁVKY** směrujte přímo na výrobce nebo na doporučeného prodejce.

**ELPLAST-KPZ Rokycany, spol. s r. o.**, <http://www.elplast-kpz.cz>

Tel./fax: 371 796 301, 371 796 599, E-mail: [elplast-kpz@iol.cz](mailto:elplast-kpz@iol.cz)

Mlečice 45, 338 08 Zbiroh

## Prázdné skříně pro elektrotechniku PSP

### Technický popis:

Skříně jsou řešeny jako monoblok. Skříně mají základní rozměry výšku 240 mm, hloubku 125 mm a šířku 300 mm. Jednotlivé díly skříní jsou z plastické hmoty Prepreg (SMC), schválené EZÚ a Technickým ústavem požární ochrany jako nesnadno hořlavé - třídy „B“ s úpravou pro expozici na povětrnosti a vhodnými vlastnostmi pro elektrotechniku.

Jednotlivé komponenty jsou konstrukčně řešeny tak, aby jejich montáž byla jednoduchá a užití pokrylo široké spektrum požadavků elektrotechniky v jednotlivých odvětvích. Skříně systému PS lze montovat na sloup, na povrch a zazdívat.

Dveře rozvaděče jsou zvenčí hladké, což nenarušuje estetiku rozvaděče. Materiál a konstrukce dveří eliminuje jejich jakékoli vlnění nebo prohnutí. Otevření dveří je možné v úhlu 160°, což zamezuje jejich případnému nechtěnému poškození při pracích uvnitř skříně. Dveře jsou dostatečně odolné proti mechanickému poškození nebo destrukci. Uzavírání dveří je možné na zámek, nebo na šroubek M5 s možností zaplombování. Demontáž dveří je jednoduchá a lze jí provést odjištěním pootočením a vysunutím čepu dveří po otevření rozvaděče.

Zadní stěna rozvaděče, která je především určena pro montáž přístrojů, je opatřena zalisovanými maticemi M6.

PSP	
	<ul style="list-style-type: none"> <li>- prázdná bez náplně</li> <li>- víko - rovné</li> <li style="padding-left: 20px;">- vypouklé</li> <li>- možnost osazení energetickým nebo FAB zámekem</li> </ul> <p style="text-align: right;">hmotnost: 2.0 kg</p>
<b>provedení</b>	<b>katalogové číslo</b>
Víko rovné i vyduté zavírané na šroub	7000

Rozměry vnější	Š 300	V 240	H 125
vnitřní	Š 280	V 220	H 118 (100)
Jmenovité napětí	500 V		
Zavírání skříní	<ul style="list-style-type: none"> <li>- šroubek</li> <li>- energetický zámek dle ČSN 35 97 54</li> </ul>		
Krytí skříní	<b>IP 44</b>		
Okolní teplota	- 25° C - + 40° C		

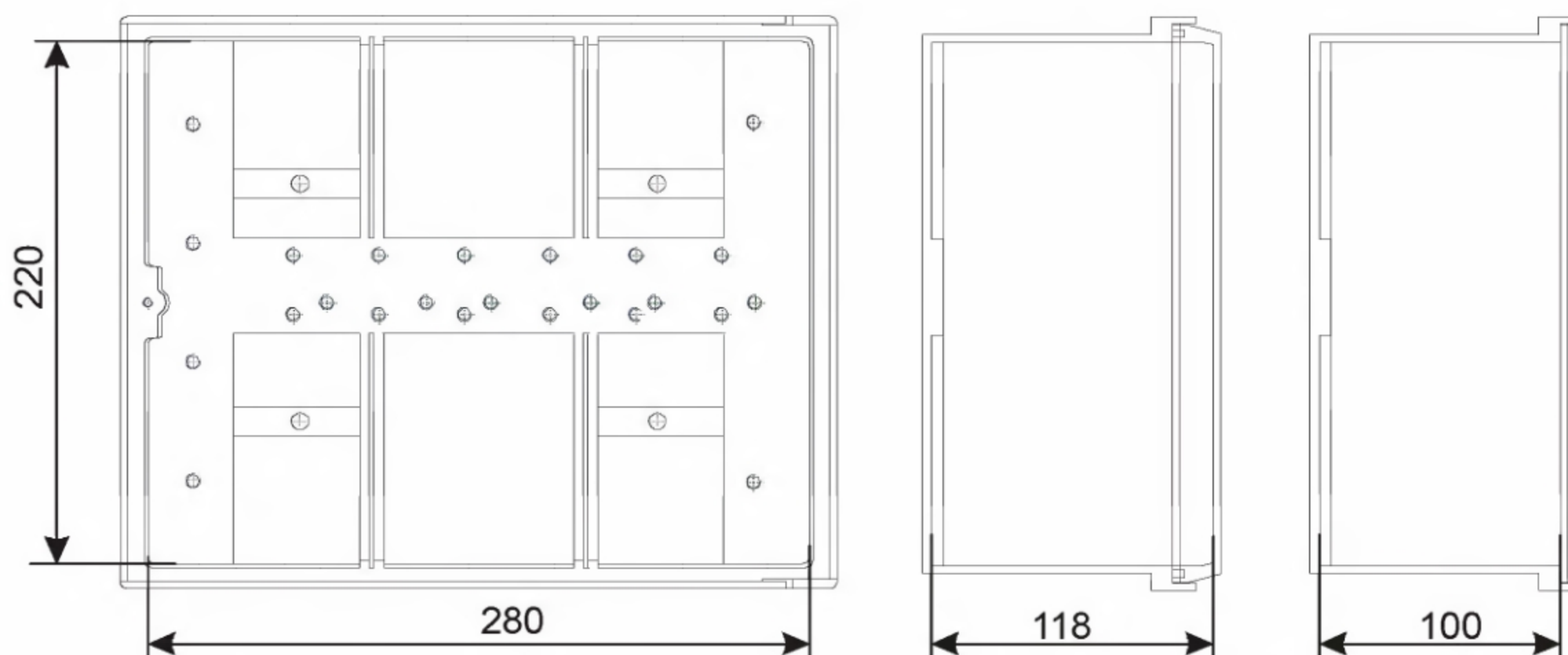

7A

**OBJEDNÁVKY** směrujte přímo na výrobce nebo na doporučeného prodejce.

**ELPLAST-KPZ Rokycany, spol. s r. o.**, <http://www.elplast-kpz.cz>

Tel./fax: 371 796 301, 371 796 599, E-mail: [info@elplast-kpz.cz](mailto:info@elplast-kpz.cz)

Mlečice 45, 338 08 Zbiroh

## Příslušenství

### Technický popis:

Výrobce nabízí ucelený plastový program a doporučuje jeho používání jako celku. Nedoporučuje kombinaci s ocelovými prvky (trubky, držáky, kryty.) mimo antikorových upevňovacích pásků.

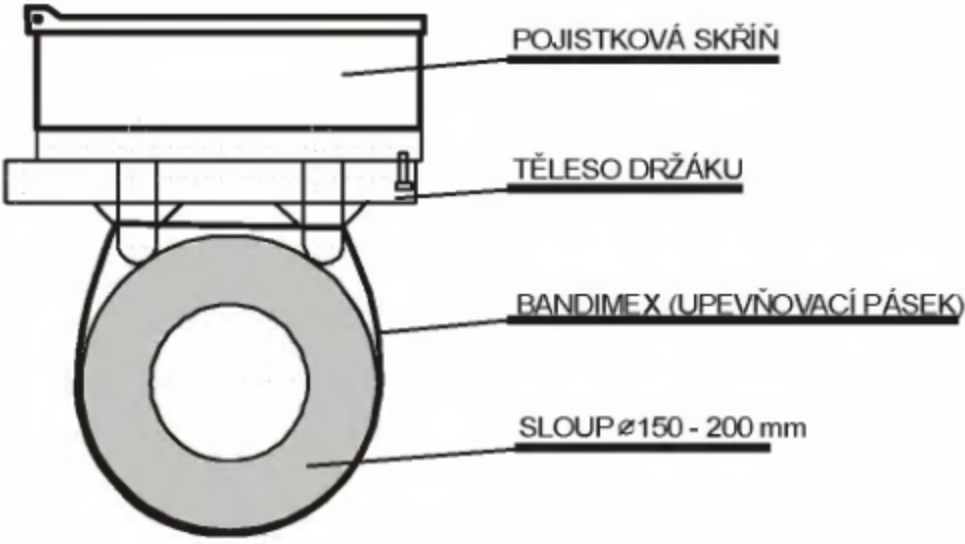
typ výrobku	nákres
<p><b>Držák pojistkových skříní typu PS</b></p> <p>Je vyroben z plastu pro venkovní prostředí. Držák se připevňuje pomocí upevňovacího pásku BANDIMEX, případně dodaným páskem. V tělese držáku jsou čtyři zálisné matice M 6 osazené v rozměru stejném jako předlisy otvorů ve dně pojistkové skříně, které se proříznou ostrým předmětem a čtyřmi šroubky M 6 se skříně upevní k držáku.</p> <p>Držáky se dodávají v polyetylenových obalech po jednom nebo po deseti kusech včetně pásků a spojovacího materiálu.</p> <p>hmotnost 0.35 kg</p>	
provedení	katalogové číslo
Držák PS	9012



**ELPLAST-KPZ Rokycany, spol. s r. o.**

Mlečice 45, 338 08 Zbiroh

[www.elplast-kpz.cz](http://www.elplast-kpz.cz)

1/2006

## System PS1 a PS2

Obecný popis systému PS1 a PS2, montážní postupy a příklady objednání

0A

Venkovní rozpojovací skříně VPS2

1A

Přípojkové skříně PS1 a PS2

4A

Prázdné skříně pro elektrotechniku

7A

Příslušenství ke skříním

9B

---

**OBJEDNÁVKY** směrujte přímo na výrobce nebo na doporučeného prodejce.

**ELPLAST-KPZ Rokycany, spol. s r. o.**, <http://www.elplast-kpz.cz>

Tel./fax: 371 796 301, 371 796 599, E-mail: [info@elplast-kpz.cz](mailto:info@elplast-kpz.cz)

Mlečice 45, 338 08 Zbiroh

## Obecný popis systému PS1 a PS2, montážní postupy a příklady objednání

0A

### Obecný popis:

Skříně jsou řešeny jako monoblok. Skříně mají základní rozměry výšku 272 mm a 372mm, hloubku 113 mm a šířku 303 mm. Jednotlivé díly skříní jsou z plastické hmoty Prepreg (SMC), schválené EZÚ a Technickým ústavem požární ochrany jako nesnadno hořlavé - třídy „B“ s úpravou pro expozici na povětrnosti a vhodnými vlastnostmi pro elektrotechniku.

Jednotlivé komponenty jsou konstrukčně řešeny tak, aby jejich montáž byla jednoduchá a užití pokrylo široké spektrum požadavků elektrotechniky v jednotlivých odvětvích. U skříní lze volit ze dvou výšek. Skříně systému PS1 a PS2 lze montovat na sloup, na stěnu a zazdívat. Skříně pro osazení na sloup jsou vylisovány se stabilizátorem pro upevnění na sloup systémem Bandimex.

Dveře rozvaděče jsou zvenčí jemně žebrované, což nenarušuje estetiku rozvaděče a zároveň znesnadňuje vylepování plakátů. Materiál a konstrukce dveří eliminuje jejich jakékoli vlnění nebo prohnutí. Otevření dveří je možné v úhlu 180°, což zamezuje jejich případnému nechtěnému poškození při pracích uvnitř skříně. Dveře jsou dostatečně odolné proti mechanickému poškození nebo destrukci. Uzavírání dveří je možné na zámek nebo na šroubek M5 s možností zaplombování. Demontáž dveří je jednoduchá a lze jí provést odjištěním pootočením a vysunutím čepu dveří po otevření rozvaděče.

Zadní stěna rozvaděče, která je především určena pro montáž přístrojů, je opatřena otvory pro speciální samořezné šrouby do plastu.

### Obecné požadavky:

#### Údržba skříní:

- vnější povrch: Skříně celoplastové nevyžadují z hlediska povrchové úpravy žádnou údržbu.
- zámky: Zámky skříní jsou vyrobeny s mosazným jádrem a při výrobě promazány. Další mazání již není nutné.
- závěsy: Nerezové čepy pantů nepotřebují žádnou údržbu.
- vnitřní výstroj: Ocelová výstroj skříní je galvanicky upravena a není nutné provádět jakoukoli údržbu. U elektrických spojů je nutné spoje předepsaným momentem.
- všeobecně: Kontrola, údržba a revize přípojkových, jisticích a rozpojovacích skříní se provádí dle platných norem.

#### Manipulace, skladování a přeprava

Manipulace a doprava přípojkových, rozpojovacích a jisticích skříní se musí provádět s vyloučením pádů. Skladování skříní je možné provádět v několika vrstvách s použitím prokladů. Při skladování se nesmí připustit zatékání vody do skříně – skladovat pod přístřeškem.

#### Životní prostředí a podmínky likvidace

Materiál SMC použitý na výrobu skříní je zdravotně a z hlediska působení na životní prostředí nezávadný. Použitý plast je recyklovatelný a firma ELPLAST-KPZ s.r.o. se tímto zavazuje ke zpětnému odběru a likvidaci po skončení životnosti či při poškození.

### Materiál

Skříně pro elektrotechniku a další účely, jsou vyrobeny z lisovací hmoty SMC. Jedná se o termosetický kompozitní materiál na bázi nenasycených polyesterových pryskyřic a dalších komponentů vyztužených skleněnými vlákny.

Tento materiál vykazuje i při dlouhodobé expozici na volné povětrnosti (20 let i více) pouze známky vzhledových změn, které dle provedených měření nemají prakticky žádný vliv na změnu jeho mechanických pevností a elektrických vlastností.

V tomto směru vykazuje SMC při použití pro rozváděčové a jiné skříně řadu výhod v porovnání s termoplasty, u kterých může docházet vlivem expozice na povětrnosti k nevratným změnám mechanických vlastností – např. výraznému poklesu rázové houževnatosti vlivem UV záření.

Vytvrzený materiál SMC je po zdravotní stránce zcela nezávadný. Použitá skleněná vlákna zde nepředstavují žádné nebezpečí ani v případě povrchové eroze materiálu po mnoha letech používání. Jedná se o netoxický materiál, který nezpůsobuje ani při vnějších poraněních pokožky žádné onemocnění.

Likvidace výrobku po ukončení jejich zatím časově neohraničené životnosti nemá žádný negativní ekologický vliv. Jako způsob likvidace výrobku je možno použít drcení s jeho recyklací.

#### **Nejdůležitější přednosti materiálu SMC pro elektrotechnické výrobky:**

- vysoký stupeň krátkodobého i trvalého mechanického, statistického i dynamického namáhání materiálu
- trvalé tepelné zatížení bez ztráty mechanických pevností materiálu
- tvarová stálost materiálu za tepla bez deformací
- rozměrová stálost dílů bez smrštění
- vysoká požární odolnost a odolnost vůči elektrickému oblouku
- vynikající elektroizolační vlastnosti materiálu s odolností vůči plazivým proudům
- odolnost vůči chemikáliím bez tvorby korozních mikrotrhlin

Uvedené fyzikálně - mechanické vlastnosti materiálu SMC jsou ověřeny výsledky zkoušek dle platných norem (DIN, IFC, ISO atd.). Dodavatel lisovací hmoty SMC podléhá certifikačnímu řízení dle příslušných norem ISO.

#### **Barvení skříní**

Barvení skříní není nutné. V případě, že nevyhovuje z architektonických důvodů barva odstínu RAL 7035, lze pro zajištění požadovaného vzhledu výrobku povrch SMC zušlechtit tradičními způsoby dodatečné povrchové úpravy nátěrovými hmotami například na bázi polyuretanu, nebo akrylátů.

#### **Způsoby osazení:**

- do zdiva (i do zděného pilíře)
- montáž na stožár

#### **Montážní postup skříní do zdiva:**

Skříně se z pravidla umísťují vně budov do výklenků ve zdivu nebo volně stojících zděných pilířích. Pro obsluhu musí být před skříní prostor o hloubce nejméně 800 mm. Při montáži v blízkosti jiného rozvodného zařízení musí být dodrženy bezpečné vzdálenosti. Pojistkové skříně a elektroměrové rozvaděče se umísťují dle požadavků příslušného energetického podniku.

Před montáží se vysadí dveře skříně a překontrolují rozměry výklenku.

Pomocí dřevěných klínek se srovná skříně tak, aby zvýšený rámeček vystupoval ze zdiva. Po předchozím navlhčení výklenku vodou se do něj skříně upevní cementovou maltou (případně lze skříně upevnit montážní pěnou). Je nutné dostatečně zajistit rozměry skříně před konečným upevněním ve zdivu, aby nedošlo k deformaci (např. dřevěnou rozpěrou). Poté se skříně vyčistí od zbytků cementové malty.

Konce vodičů a kabelů se odizolují, případně se opatří kabelovými oky nebo se u provedení s praporcí „V“ ukončí třmenovými svorkami. Vodiče se vyformují a do ochranné svorky označené značkou uzemnění se připojí zemnicí vodič. Kabelový vstup skříně je nutné utěsnit před vnikáním vlhkosti zalitím kabelového vstupu tenkou vrstvou cementové malty.

Poté se osadí dveře a odzkouší se zavírání a zamykání dveří. Zámky skříní jsou vyrobeny s mosazným jádrem a při výrobě promazány. Další mazání již není nutné.

### Montážní postup skříně na stožár:

Skříně na sloup jsou lisovány včetně držáku pro upevnění na sloup. Pro obsluhu musí být před skříní prostor o hloubce nejméně 800 mm. Při montáži v blízkosti jiného rozvodného zařízení musí být dodrženy bezpečné vzdálenosti. Připojkové skříně se osazují dle požadavků příslušného energetického podniku.

Pro upevnění skříně na sloup se používá nerezové pásky „Bandmex“. Ze skříně se odmontují dveře a do skříně se protáhnou vodiče. Vodiče se odizolují a případně se opatří kabelovými oky nebo se ukončí třmenovými „V“ nebo „P“ svorkami. Poté se vodiče dle potřeby označí.

Je-li do skříně zaústěn zemní kabelový vývod je nutno jej chránit plastovou trubicou před mechanickým poškozením.

Zpět se namontují dveře a odzkouší se zavírání a zamykání dveří. Zámky skříně jsou vyrobeny s mosazným jádrem a při výrobě promazány. Další mazání již není nutné.

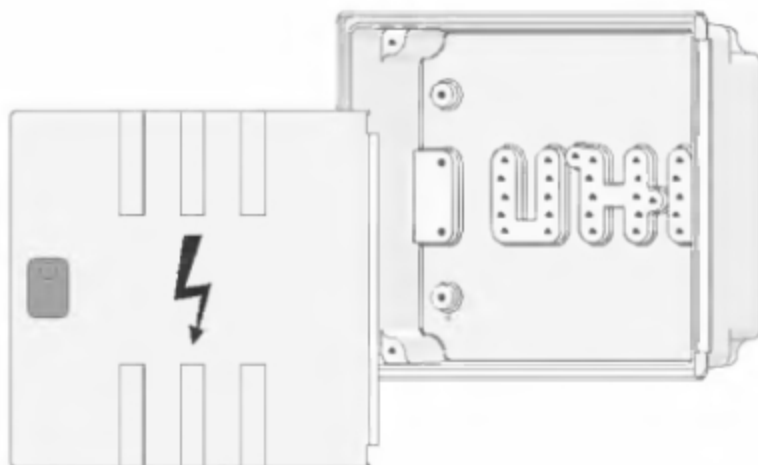

### Příklady objednání:

PS2 100A VH na sloup	kat.č: 41221	5 ks
PS2 6x63 vestavná se zámek	kat.č: 40211	2 ks
Celkem		7 ks

**OBJEDÁVKY** směrujte přímo na výrobce nebo na doporučeného prodejce.

**ELPLAST-KPZ Rokycany, spol. s r. o.**, <http://www.elplast-kpz.cz>

Tel./fax: 371 796 301, 371 796 599, E-mail: [info@elplast-kpz.cz](mailto:info@elplast-kpz.cz)

Mlečice 45, 338 08 Zbiroh

## Venkovní rozpojovací skříň VPS2

### Technický popis:

Skříňe jsou řešeny jako monolit o rozměrech výšky 372 mm, šířky 303 mm a hloubky 113 mm. Výlisky jsou z plastické hmoty Prepreg (SMC), schválené EZÚ a Technickým ústavem požární ochrany jako nesnadno hořlavé - třídy „B“ s úpravou pro expozici na povětrnosti a vhodnými vlastnostmi pro elektrotechniku.

Skříňe VPS2 jsou určeny pro rozpojení a jištění částí venkovního vedení do 160 A. Lze je osazovat na stožár venkovního vedení bez dalšího držáku pomocí nerezových upevňovacích pásek systému „Bandimex“. Uzavírání skříní je na energetický zámek s možností zaplombování.

1A

### VPS2 3x160A

Venkovní rozpojovací skříň pro jištění jedné větve do 160 A, osazená jednou sadou pojistkových spodků velikosti 00 s připojením přírodních vodičů na „V“ svorky a odvodních vodičů na „H“ svorky.

<b>Jmenovité napětí:</b>	500 V
<b>Jmenovitý kmitočet:</b>	50 Hz
<b>Jmenovitý proud:</b>	160 A
<b>Stupeň krytí:</b>	IP 44
<b>Zkratová odolnost:</b>	10 kA

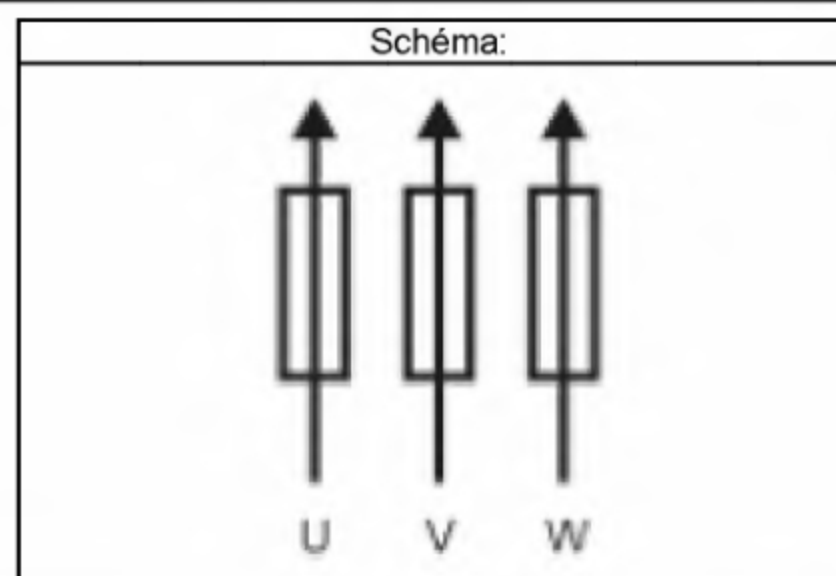

Značení:	Katalogové číslo:	Značení dle PNE:
<b>VPS2 3x160A</b>	<b>11232</b>	<b>SV100/N SV1P</b>
Připojení vodičů:	Rozměr:	Popis:
<b>Přívod:</b> Do 70 mm <sup>2</sup> Cu Al <b>Odvod:</b> Do 50 mm <sup>2</sup> Cu Al	<b>Výška:</b> 372 mm <b>2</b> <b>Hloubka:</b> 113 mm <b>Šířka:</b> 303 mm	Částečně nahrazuje PVRIS 3x160 V s tím, že je použito menší skříňe.

### VPS2 6x160A

Venkovní rozpojovací skříň pro jištění dvou větví do 160 A, osazená dvěma sadami pojistkových spodků velikosti 00 s připojením přírodních vodičů na „V“ svorky a odvodních vodičů na „H“ svorky.

<b>Jmenovité napětí:</b>	500 V
<b>Jmenovitý kmitočet:</b>	50 Hz
<b>Jmenovitý proud:</b>	160 A
<b>Stupeň krytí:</b>	IP 44
<b>Zkratová odolnost:</b>	10 kA

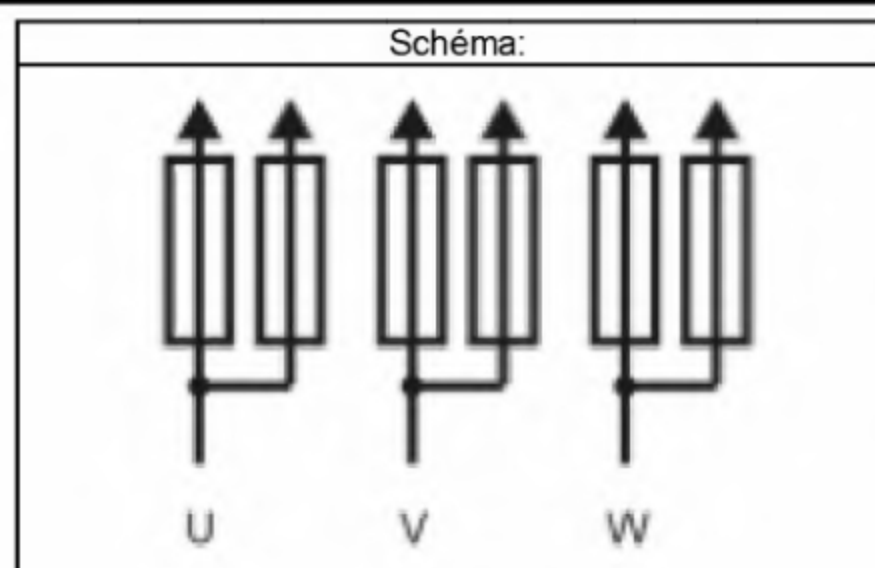

Značení:	Katalogové číslo:	Značení dle PNE:
<b>VPS2 6x160A</b>	<b>11242</b>	<b>SV200/N SV1P</b>
Připojení vodičů:	Rozměr:	Popis:
<b>Přívod:</b> Do 70 mm <sup>2</sup> Cu Al <b>Odvod:</b> Do 50 mm <sup>2</sup> Cu Al	<b>Výška:</b> 372 mm <b>2</b> <b>Hloubka:</b> 113 mm <b>Šířka:</b> 303 mm	Částečně nahrazuje PVRIS 6x160 W-V s tím, že je použito menší skříňe.

### Montážní postup skříně na stožár:

Skříně určené pro montáž na stožár se dodávají včetně stabilizátorů pro montáž. Pro obsluhu musí být před skříní prostor o hloubce nejméně 800 mm. Při montáži v blízkosti jiného rozvodného zařízení musí být dodrženy bezpečné vzdálenosti. Pojistkové skříně se osazují dle požadavků příslušného energetického podniku.

Na zadní stěně skříně jsou upevněny stabilizátory pro osazení na sloup. Pro upevnění skříně na sloup se používá nerezové pásky „Bandimex“.

Ze skříně se odmontují dveře a do skříně se protáhnou vodiče. Vodiče se odizolují a případně se opatří kabelovými oky nebo se ukončí třmenovými „V“ nebo „P“ svorkami. Poté se vodiče dle potřeby označí.

Kabelový svod je nutno chránit proti mechanickému poškození, chránící prvek se připevňuje ke sloupu také pomocí nerezové pásky „Bandimex“. Na mosazný svorník M 6 na zadní vnější straně skříně se případně připojí uzemnění skříně.

Zpět se namontují dveře a odzkouší se zavírání a zamykání dveří. Zámky skříně jsou vyrobeny s mosazným jádrem a při výrobě promazány. Další mazání již není nutné.

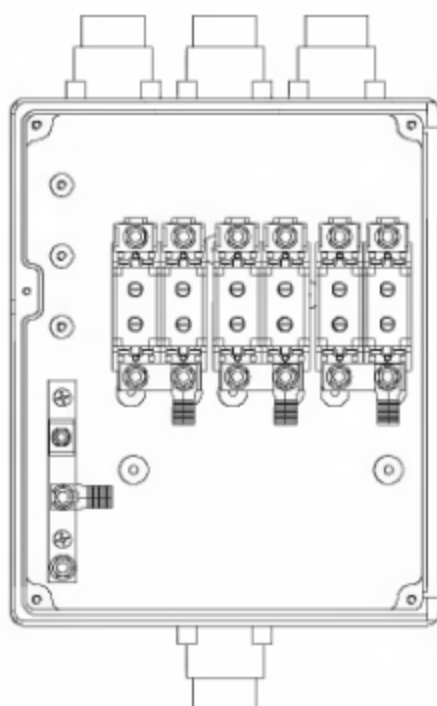

### Příklad objednání:

VPS2 3x160A

kat. č.: 11232

5 ks

VPS2 6x160A

kat. č.: 112412

2 ks

Celkem

7 ks

**OBJEDNÁVKY** směřujte přímo na výrobce nebo na doporučeného prodejce.

**ELPLAST-KPZ Rokycany, spol. s r. o.**, <http://www.elplast-kpz.cz>

Tel./fax: 371 796 301, 371 796 599, E-mail: [elplast-kpz@iol.cz](mailto:elplast-kpz@iol.cz)

Mlečice 45, 338 08 Zbiroh

## Přípojkové pojistkové skříně PS1 a PS2

### Technický popis:

Skříně jsou řešeny jako monolit o rozměrech výšky 272 nebo 372 mm, šířky 303 mm a hloubky 113 mm. Výlisky jsou z plastické hmoty Prepreg (SMC), schválené EZÚ a Technickým ústavem požární ochrany jako nesnadno hořlavé - třídy „B“ s úpravou pro expozici na povětrnosti a vhodnými vlastnostmi pro elektrotechniku.

Skříně PS1 jsou určeny pro připojení a jištění přívodního vedení k odběrnému místu, skříně PS2 jsou především určeny pro připojení „téčkováním“ a jištění přívodního vedení k odběrnému místu. Lze je osazovat do výklenků ve zdivu, na stožár venkovního vedení a na stěnu. Uzavírání skříní je na energetický zámek, nebo na šroubek M5 s možností zaplombování.

Přípojkové pojistkové skříně jsou dodávány bez pojistkových vložek a vymežovacích kroužků.

### PS 63A

Přípojková pojistková skříň pro jištění odběrů do 63 A, osazená jednou sadou pojistkových spodků velikosti E33 s připojením vodičů do konstrukční svorky pojistkového spodku.

Jmenovité napětí:	500 V
Jmenovitý kmitočet:	50 Hz
Jmenovitý proud:	63 A
Stupeň krytí:	IP 44
Zkratová odolnost:	10 kA

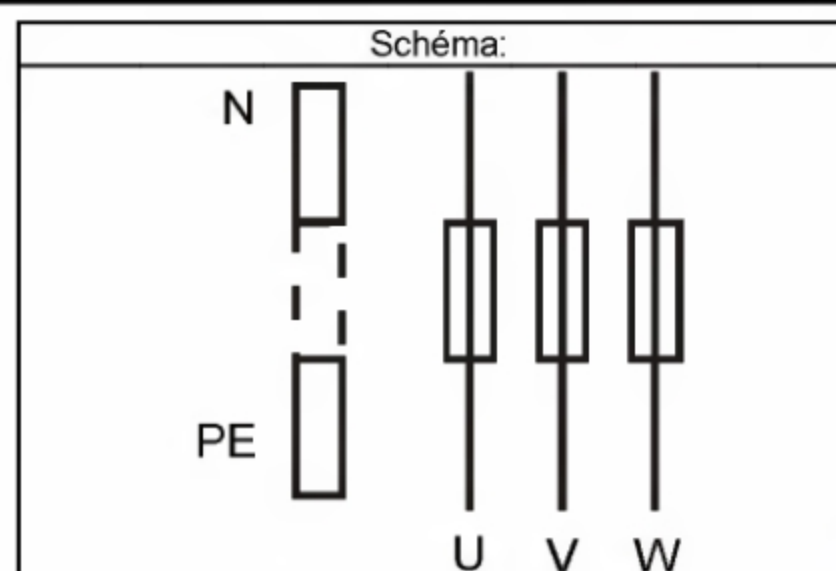

Značení:	Katalogové číslo:	Značení dle PNE:
PS1 63A vestavná	40110	SP133/N VP3P
PS1 63A na sloup	41110	SP133/N SP3P
PS1 63A na stěnu	43110	SP133/N NP3P
PS1 63A vestavná se zámkem	40111	SP133/N VP1P
PS1 63A na sloup se zámkem	41111	SP133/N SP1P
PS1 63A na stěnu se zámkem	43111	SP133/N NP1P
Připojení vodičů:	Rozměr:	Popis:
Přívod: Do 35 mm <sup>2</sup> Cu Al Odvod: Do 35 mm <sup>2</sup> Cu Al	Výška: 272 mm <b>1</b> Hloubka: 113 mm Šířka: 303 mm	Standardní přípojková skříň.

Značení:	Katalogové číslo:	Značení dle PNE:
PS2 63A vestavná	40210	SP133/N VP3P
PS2 63A na sloup	41210	SP133/N SP3P
PS2 63A na stěnu	43210	SP133/N NP3P
PS2 63A vestavná se zámkem	40211	SP133/N VP1P
PS2 63A na sloup se zámkem	41211	SP133/N SP1P
PS2 63A na stěnu se zámkem	43211	SP133/N NP1P
Připojení vodičů:	Rozměr:	Popis:
Přívod: Do 35 mm <sup>2</sup> Cu Al Odvod: Do 35 mm <sup>2</sup> Cu Al	Výška: 372 mm <b>2</b> Hloubka: 113 mm Šířka: 303 mm	Přípojková skříň se zvětšeným prostorem pro přívod, vhodná především pro připojení „téčkováním“.

### PS 63A/OPV14

Přípojková pojistková skříň pro jištění odběrů do 63 A, osazená jedním pojistkovým odpínačem OPV 14/3 s připojením vodičů do konstrukční svorky pojistkového odpínače.

Jmenovité napětí:	500 V
Jmenovitý kmitočet:	50 Hz
Jmenovitý proud:	63 A
Stupeň krytí:	IP 44
Zkratová odolnost:	10 kA

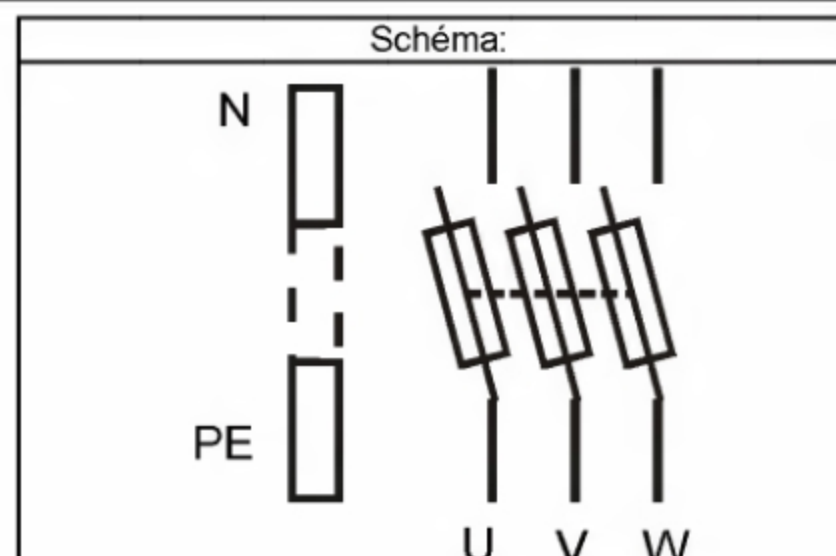

Značení:	Katalogové číslo:	Značení dle PNE:
PS1 63A/OPV14 vestavná	40140	SP182/N VP3P
PS1 63A/OPV14 na sloup	41140	SP182/N SP3P
PS1 63A/OPV14 na stěnu	43140	SP182/N NP3P
PS1 63A/OPV14 vestavná se zámkem	40141	SP182/N VP1P
PS1 63A/OPV14 na sloup se zámkem	41141	SP182/N SP1P
PS1 63A/OPV14 na stěnu se zámkem	43141	SP182/N NP1P
Připojení vodičů:	Rozměr:	Popis:
Přívod: Do 25 mm <sup>2</sup> Cu Al Odvod: Do 25 mm <sup>2</sup> Cu Al	Výška: 272 mm <b>1</b> Hloubka: 113 mm Šířka: 303 mm	Standardní přípojková skříň.

Značení:	Katalogové číslo:	Značení dle PNE:
PS2 63A/OPV14 vestavná	40240	SP182/N VP3P
PS2 63A/OPV14 na sloup	41240	SP182/N SP3P
PS2 63A/OPV14 na stěnu	43240	SP182/N NP3P
PS2 63A/OPV14 vestavná se zámkem	40241	SP182/N VP1P
PS2 63A/OPV14 na sloup se zámkem	41241	SP182/N SP1P
PS2 63A/OPV14 na stěnu se zámkem	43241	SP182/N NP1P
Připojení vodičů:	Rozměr:	Popis:
Přívod: Do 25 mm <sup>2</sup> Cu Al Odvod: Do 25 mm <sup>2</sup> Cu Al	Výška: 372 mm <b>2</b> Hloubka: 113 mm Šířka: 303 mm	Přípojková skříň se zvětšeným prostorem pro přívod, vhodná především pro připojení „tečkováním“.

### PS 6x63A

Přípojková pojistková skříň pro jištění dvou odběrů do 63 A, osazená dvěma sadami pojistkových spodků velikosti E33 s připojením přírodních vodičů na kabelová oka a odvodních vodičů do konstrukční svorky pojistkového spodku.

Jmenovité napětí:	500 V
Jmenovitý kmitočet:	50 Hz
Jmenovitý proud:	63 A
Stupeň krytí:	IP 44
Zkratová odolnost:	10 kA

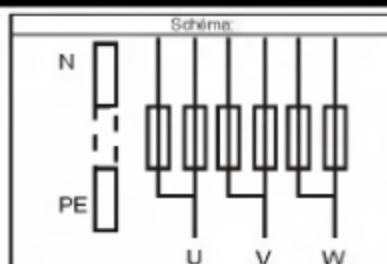

Značení:	Katalogové číslo:	Značení dle PNE:
PS2 6x63A vestavná	40212	SP233/N VS3P
PS2 6x63A na sloup	41212	SP233/N SS3P
PS2 6x63A na stěnu	43212	SP233/N NS3P
PS2 6x63A vestavná se zámkem	40213	SP233/N VS1P
PS2 6x63A na sloup se zámkem	41213	SP233/N SS1P
PS2 6x63A na stěnu se zámkem	43213	SP233/N NS1P
Připojení vodičů:	Rozměr:	Popis:
Přívod: Do 50 mm <sup>2</sup> Cu Al Odvod: Do 35 mm <sup>2</sup> Cu Al	Výška: 372 mm <b>2</b> Hloubka: 113 mm Šířka: 303 mm	Standardní přípojková skříň.

### PS 100A HH

Přípojková pojistková skříň pro jištění odběrů do 100 A, osazená jednou sadou pojistkových spodků velikosti 00 s připojením vodičů do konstrukční „H“ svorky pojistkového spodku.

Jmenovité napětí:	500 V
Jmenovitý kmitočet:	50 Hz
Jmenovitý proud:	100 A
Stupeň krytí:	IP 44
Zkratová odolnost:	10 kA

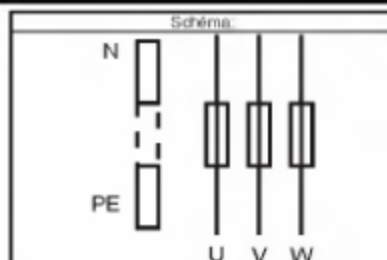

Značení:	Katalogové číslo:	Značení dle PNE:
PS1 100A HH vestavná	40120	SP100/N VP3P
PS1 100A HH na sloup	41120	SP100/N SP3P
PS1 100A HH na stěnu	43120	SP100/N NP3P
PS1 100A HH vestavná se zámkem	40122	SP100/N VP1P
PS1 100A HH na sloup se zámkem	41122	SP100/N SP1P
PS1 100A HH na stěnu se zámkem	43122	SP100/N NP1P
Připojení vodičů:	Rozměr:	Popis:
Přívod: Do 35 mm <sup>2</sup> Cu Al Odvod: Do 35 mm <sup>2</sup> Cu Al	Výška: 272 mm <b>1</b> Hloubka: 113 mm Šířka: 303 mm	Standardní přípojková skříň.

Značení:	Katalogové číslo:	Značení dle PNE:
PS2 100A HH vestavná	40220	SP100/N VP3P
PS2 100A HH na sloup	41220	SP100/N SP3P
PS2 100A HH na stěnu	43220	SP100/N NP3P
PS2 100A HH vestavná se zámkem	40222	SP100/N VP1P
PS2 100A HH na sloup se zámkem	41222	SP100/N SP1P
PS2 100A HH na stěnu se zámkem	43222	SP100/N NP1P
Připojení vodičů:	Rozměr:	Popis:
Přívod: Do 50 mm <sup>2</sup> Cu Al Odvod: Do 35 mm <sup>2</sup> Cu Al	Výška: 372 mm <b>2</b> Hloubka: 113 mm Šířka: 303 mm	Přípojková skříň se zvětšeným prostorem pro přívod, vhodná především pro připojení „těčkováním“.

### PS 100A VH

Přípojková pojistková skříň pro jistění odběrů do 100 A, osazená jednou sadou pojistkových spodků velikosti 00 s připojením přívodních vodičů na „V“ svorky a odvodních vodičů do konstrukční „H“ svorky pojistkového spodku.

Jmenovité napětí:	500 V
Jmenovitý kmitočet:	50 Hz
Jmenovitý proud:	100 A
Stupeň krytí:	IP 44
Zkratová odolnost:	10 kA

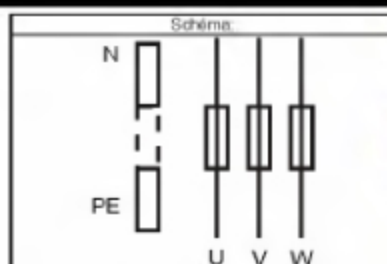

Značení:	Katalogové číslo:	Značení dle PNE:
PS2 100A VH vestavná	40221	SP100/N VV3P
PS2 100A VH na sloup	41221	SP100/N SV3P
PS2 100A VH na stěnu	43221	SP100/N NV3P
PS2 100A VH vestavná se zámkem	40223	SP100/N VV1P
PS2 100A VH na sloup se zámkem	41223	SP100/N SV1P
PS2 100A VH na stěnu se zámkem	43223	SP100/N NV1P
Připojení vodičů:	Rozměr:	Popis:
Přívod: Do 70 mm <sup>2</sup> Cu Al Odvod: Do 35 mm <sup>2</sup> Cu Al	Výška: 372 mm <b>2</b> Hloubka: 113 mm Šířka: 303 mm	Přípojková skříň se zvětšeným prostorem pro přívod, vhodná především pro připojení „těčkováním“.

### PS 100A/OPV22

Přípojková pojistková skříň pro jistění odběrů do 100 A, osazená jedním pojistkovým odpínačem OPV 22/3 s připojením vodičů do konstrukční svorky pojistkového odpínače.

Jmenovité napětí:	500 V
Jmenovitý kmitočet:	50 Hz
Jmenovitý proud:	100 A
Stupeň krytí:	IP 44
Zkratová odolnost:	10 kA

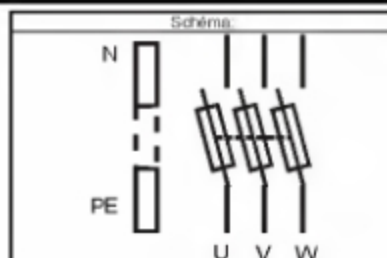

Značení:	Katalogové číslo:	Značení dle PNE:
PS1 100A/OPV22 vestavná	40142	SP183/N VP3P
PS1 100A/OPV22 na sloup	41142	SP183/N SP3P
PS1 100A/OPV22 na stěnu	43142	SP183/N NP3P
PS1 100A/OPV22 vestavná se zámkem	40143	SP183/N VP1P
PS1 100A/OPV22 na sloup se zámkem	41143	SP183/N SP1P
PS1 100A/OPV22 na stěnu se zámkem	43143	SP183/N NP1P
Připojení vodičů:	Rozměr:	Popis:
Přívod: Do 35 mm <sup>2</sup> Cu Al Odvod: Do 35 mm <sup>2</sup> Cu Al	Výška: 272 mm <b>1</b> Hloubka: 113 mm Šířka: 303 mm	Standardní přípojková skříň.

Značení:	Katalogové číslo:	Značení dle PNE:
PS2 100A/OPV22 vestavná	40242	SP183/N VP3P
PS2 100A/OPV22 na sloup	41242	SP183/N SP3P
PS2 100A/OPV22 na stěnu	43242	SP183/N NP3P
PS2 100A/OPV22 vestavná se zámkem	40243	SP183/N VP1P
PS2 100A/OPV22 na sloup se zámkem	41243	SP183/N SP1P
PS2 100A/OPV22 na stěnu se zámkem	43243	SP183/N NP1P
Připojení vodičů:	Rozměr:	Popis:
Přívod: Do 50 mm <sup>2</sup> Cu Al Odvod: Do 35 mm <sup>2</sup> Cu Al	Výška: 372 mm <b>2</b> Hloubka: 113 mm Šířka: 303 mm	Přípojková skříň se zvětšeným prostorem pro přívod, vhodná především pro připojení „těčkováním“.

#### PS 100A/FH000

Přípojková pojistková skříň pro jistění odběrů do 100 A, osazená jedním pojistkovým odpínačem FH000/3 s připojením vodičů do konstrukční svorky pojistkového odpínače.

Jmenovité napětí:	500 V
Jmenovitý kmitočet:	50 Hz
Jmenovitý proud:	100 A
Stupeň krytí:	IP 44
Zkratová odolnost:	10 kA

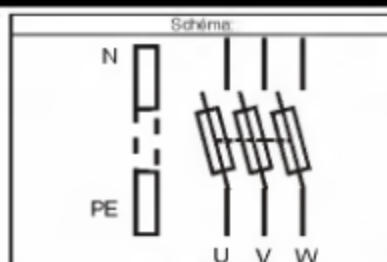

Značení:	Katalogové číslo:	Značení dle PNE:
PS1 100A/FH000 vestavná	40150	SP110/N VP3P
PS1 100A/FH000 na sloup	41150	SP110/N SP3P
PS1 100A/FH000 na stěnu	43150	SP110/N NP3P
PS1 100A/FH000 vestavná se zámkem	40151	SP110/N VP1P
PS1 100A/FH000 na sloup se zámkem	41151	SP110/N SP1P
PS1 100A/FH000 na stěnu se zámkem	43151	SP110/N NP1P
Připojení vodičů:	Rozměr:	Popis:
Přívod: Do 35 mm <sup>2</sup> Cu Al Odvod: Do 35 mm <sup>2</sup> Cu Al	Výška: 272 mm <b>1</b> Hloubka: 113 mm Šířka: 303 mm	Standardní přípojková skříň.

Značení:	Katalogové číslo:	Značení dle PNE:
PS2 100A/FH000 vestavná	40250	SP110/N VP3P
PS2 100A/FH000 na sloup	41250	SP110/N SP3P
PS2 100A/FH000 na stěnu	43250	SP110/N NP3P
PS2 100A/FH000 vestavná se zámkem	40251	SP110/N VP1P
PS2 100A/FH000 na sloup se zámkem	41251	SP110/N SP1P
PS2 100A/FH000 na stěnu se zámkem	43251	SP110/N NP1P
Připojení vodičů:	Rozměr:	Popis:
Přívod: Do 50 mm <sup>2</sup> Cu Al Odvod: Do 35 mm <sup>2</sup> Cu Al	Výška: 372 mm <b>2</b> Hloubka: 113 mm Šířka: 303 mm	Přípojková skříň se zvětšeným prostorem pro přívod, vhodná především pro připojení „těčkováním“.

### PS 6x100A PH

Připojková pojistková skříň pro jistění dvou odběrů do 100 A, osazená dvěma sadami pojistkových spodků velikosti 00 s připojením přívodních vodičů do pomocné konstrukční „P“ svorky pojistkového spodku a odvodních vodičů do konstrukční „H“ svorky pojistkového spodku.

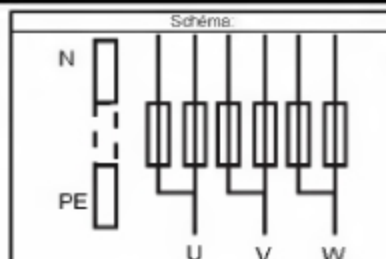

Jmenovité napětí:	500 V
Jmenovitý kmitočet:	50 Hz
Jmenovitý proud:	100 A
Stupeň krytí:	IP 44
Zkratová odolnost:	10 kA

Značení:	Katalogové číslo:	Značení dle PNE:
PS1 6x100A PH vestavná	40130	SP200/N VP3P
PS1 6x100A PH na sloup	41130	SP200/N SP3P
PS1 6x100A PH na stěnu	43130	SP200/N NP3P
PS1 6x100A PH vestavná se zámkem	40132	SP200/N VP1P
PS1 6x100A PH na sloup se zámkem	41132	SP200/N SP1P
PS1 6x100A PH na stěnu se zámkem	43132	SP200/N NP1P
Připojení vodičů:	Rozměr:	Popis:
Přívod: Do 35 mm <sup>2</sup> Cu Al Odvod: Do 35 mm <sup>2</sup> Cu Al	Výška: 272 mm <b>1</b> Hloubka: 113 mm Šířka: 303 mm	Standardní připojková skříň.

Značení:	Katalogové číslo:	Značení dle PNE:
PS2 6x100A PH vestavná	40230	SP200/N VP3P
PS2 6x100A PH na sloup	41230	SP200/N SP3P
PS2 6x100A PH na stěnu	43230	SP200/N NP3P
PS2 6x100A PH vestavná se zámkem	40232	SP200/N VP1P
PS2 6x100A PH na sloup se zámkem	41232	SP200/N SP1P
PS2 6x100A PH na stěnu se zámkem	43232	SP200/N NP1P
Připojení vodičů:	Rozměr:	Popis:
Přívod: Do 50 mm <sup>2</sup> Cu Al Odvod: Do 35 mm <sup>2</sup> Cu Al	Výška: 372 mm <b>2</b> Hloubka: 113 mm Šířka: 303 mm	Připojková skříň se zvětšeným prostorem pro přívod, vhodná především pro připojení „těčkováním“.

4A

### PS 6x100A VH

Připojková pojistková skříň pro jistění dvou odběrů do 100 A, osazená jednou sadou pojistkových spodků velikosti 00 s připojením přívodních vodičů na „V“ svorky a odvodních vodičů do konstrukční „H“ svorky pojistkového spodku.

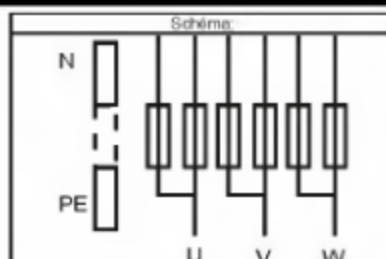

Jmenovité napětí:	500 V
Jmenovitý kmitočet:	50 Hz
Jmenovitý proud:	100 A
Stupeň krytí:	IP 44
Zkratová odolnost:	10 kA

Značení:	Katalogové číslo:	Značení dle PNE:
PS2 6x100A VH vestavná	40231	SP200/N VV3P
PS2 6x100A VH na sloup	41231	SP200/N SV3P
PS2 6x100A VH na stěnu	43231	SP200/N NV3P
PS2 6x100A VH vestavná se zámkem	40233	SP200/N VV1P
PS2 6x100A VH na sloup se zámkem	41233	SP200/N SV1P
PS2 6x100A VH na stěnu se zámkem	43233	SP200/N NV1P
Připojení vodičů:	Rozměr:	Popis:
Přívod: Do 70 mm <sup>2</sup> Cu Al Odvod: Do 35 mm <sup>2</sup> Cu Al	Výška: 372 mm <b>2</b> Hloubka: 113 mm Šířka: 303 mm	Připojková skříň se zvětšeným prostorem pro přívod, vhodná především pro připojení „těčkováním“.

### Montážní postup skříní do zdiva:

Skříně se z pravidla umísťují vně budov do výklenků ve zdivu nebo volně stojících zděných pilířů. Pro obsluhu musí být před skříní prostor o hloubce nejméně 800 mm. Při montáži v blízkosti jiného rozvodného zařízení musí být dodrženy bezpečné vzdálenosti. Pojistkové skříně se umísťují dle požadavků příslušného energetického podniku.

Před montáží se vysadí dveře skříně a překontrolují rozměry výklenku. Plastové skříně do zdiva jsou opatřeny zářezem zamezujícím vysmeknutí skříně ze zdiva. Tato zářezka se musí před vlastním zazděním otočit přes obrys skříně.

Pomocí dřevěných klínek se srovná skříně tak, aby lícovala s povrchem zdiva. Po předchozím navlhčení výklenku vodou se do něj skříně upevní cementovou maltou (případně lze skříně upevnit montážní pěnou) tak, aby zvýšený rámeček vystupovala ze zdiva. Je nutné dostatečně zajistit rozměry skříně před konečným upevněním ve zdivu, aby nedošlo k deformaci (např. dřevěnou rozpěrou). Poté se skříně vyčistí od zbytků cementové malty. Konce vodičů a kabelů se odizolují, případně se opatří kabelovými oky nebo se u provedení s praporci „V“ ukončí třmenovými svorkami. Vodiče se vyformují a do ochranné svorky označené značkou uzemnění se připojí zemní vodič. Kabelový vstup skříně je nutné utěsnit před vnikáním vlhkosti zalitím kabelového vstupu tenkou vrstvou cementové malty.

Po dokončení montáže kabelů se vodiče dle potřeby označí. Poté se osadí dveře a odzkouší se zavírání a zamykání dveří. Zámky skříní jsou vyrobeny s mosazným jádrem a při výrobě promazány. Další mazání již není nutné.

### Montážní postup skříní na stožár:

Skříně určené pro montáž na stožár se dodávají včetně stabilizátorů pro montáž. Pro obsluhu musí být před skříní prostor o hloubce nejméně 800 mm. Při montáži v blízkosti jiného rozvodného zařízení musí být dodrženy bezpečné vzdálenosti. Pojistkové skříně se osazují dle požadavků příslušného energetického podniku.

Na zadní stěně skříní jsou upevněny stabilizátory pro osazení na sloup. Pro upevnění skříně na sloup se používá nerezové pásky „Bandimex“.

Ze skříně se odmontují dveře a do skříně se protáhnou vodiče. Vodiče se odizolují a případně se opatří kabelovými oky nebo se ukončí třmenovými „V“ nebo „P“ svorkami. Poté se vodiče dle potřeby označí.

Kabelový svod je nutno chránit proti mechanickému poškození, chránící prvek se připevňuje ke sloupu také pomocí nerezové pásky „Bandimex“. Na mosazný svorník M 6 na zadní vnější straně skříně se případně připojí uzemnění skříně.

Zpět se namontují dveře a odzkouší se zavírání a zamykání dveří. Zámky skříní jsou vyrobeny s mosazným jádrem a při výrobě promazány. Další mazání již není nutné.

### Montážní postup skříní na stěnu:

Pro obsluhu musí být před skříní prostor o hloubce nejméně 800 mm. Při montáži v blízkosti jiného rozvodného zařízení musí být dodrženy bezpečné vzdálenosti. Skříně se osazují ve výšce min. 0,6 m nad terémem.

Ze skříně se demontují dveře a na zadní stěně skříně se vyvrtají otvory pro upevnění. Rozmístění a počet otvorů je nutné přizpůsobit vnitřní výstroji skříně a stavu a povaze stěny, na níž je skříně připevňována. Pro upevnění skříně se používá běžného spojovacího materiálu (hmoždinky, vruty).

Přívodní a odvodní vodiče skříně musí být dostatečně chráněny před mechanickým poškozením. Po zaústění vodičů do skříně se vodiče odizolují a případně se opatří kabelovými oky nebo se ukončí třmenovými „V“ nebo „P“ svorkami. Poté se připojí a dle potřeby označí.

Zpět se dveře skříně a odzkouší se zavírání a zamykání dveří. Zámky skříní jsou vyrobeny s mosazným jádrem a při výrobě promazány. Další mazání již není nutné.

### Příklad objednávky:

PS2 100A VH na sloup	kat.č.: 41221	5 ks
PS2 6x63 vestavná se zámekem	kat.č.: 40211	2 ks
Celkem		7 ks

**OBJEDNÁVKY** směrujte přímo na výrobce nebo na doporučeného prodejce.

**ELPLAST-KPZ Rokycany, spol. s r. o.**, <http://www.elplast-kpz.cz>

Tel./fax: 371 796 301, 371 796 599, E-mail: [elplast-kpz@iol.cz](mailto:elplast-kpz@iol.cz)

Mlečice 45, 338 08 Zbiroh

## Prázdné skříně pro elektrotechniku PSP

### Technický popis:

Skříně jsou řešeny jako monoblok. Skříně mají základní rozměry výšku 272 mm a 372mm, hloubku 113 mm a šířku 303 mm. Jednotlivé díly skříní jsou z plastické hmoty Prepreg (SMC), schválené EZÚ a Technickým ústavem požární ochrany jako nesnadno hořlavé - třídy „B“ s úpravou pro expozici na povětrnosti a vhodnými vlastnostmi pro elektrotechniku.

Jednotlivé komponenty jsou konstrukčně řešeny tak, aby jejich montáž byla jednoduchá a užití pokrylo široké spektrum požadavků elektrotechniky v jednotlivých odvětvích. U skříní lze volit ze dvou výšek. Skříně systému PS1 a PS2 lze montovat na sloup, na stěnu a zazdívat. Skříně pro osazení na sloup jsou vylisovány se stabilizátorem pro upevnění na sloup systémem Bandimex.

Dveře rozvaděče jsou zvenčí jemně žebrované, což nenarušuje estetiku rozvaděče a zároveň znesnadňuje vylepování plakátů. Materiál a konstrukce dveří eliminuje jejich jakékoli vlnění nebo prohnutí. Otevření dveří je možné v úhlu 180°, což zamezuje jejich případnému nechtěnému poškození při pracích uvnitř skříně. Dveře jsou dostatečně odolné proti mechanickému poškození nebo destrukci. Uzavírání dveří je možné na zámek nebo na šroubek M5 s možností zaplombování. Demontáž dveří je jednoduchá a lze jí provést odjištěním pootočením a vysunutím čepu dveří po otevření rozvaděče.

Zadní stěna rozvaděče, která je především určena pro montáž přístrojů, je opatřena otvory pro speciální samořezné šrouby do plastu.

### PSP

Skříň ve dvou výškách určená pro osazení do zdiva, na sloup a na stěnu. Skříň je připravená pro osazení přístrojů a lišty DIN s možností zakrytí modulových přístrojů pro dosažení IP 20 po otevření. Skříně lze uzavírat na zámek energetický, čtyřhran, FAB nebo pouze na šroubek M5 s možností zaplombování.

Jmenovité napětí:	500 V
Stupeň krytí:	IP 44
Okolní teplota:	- 25° C - + 40° C

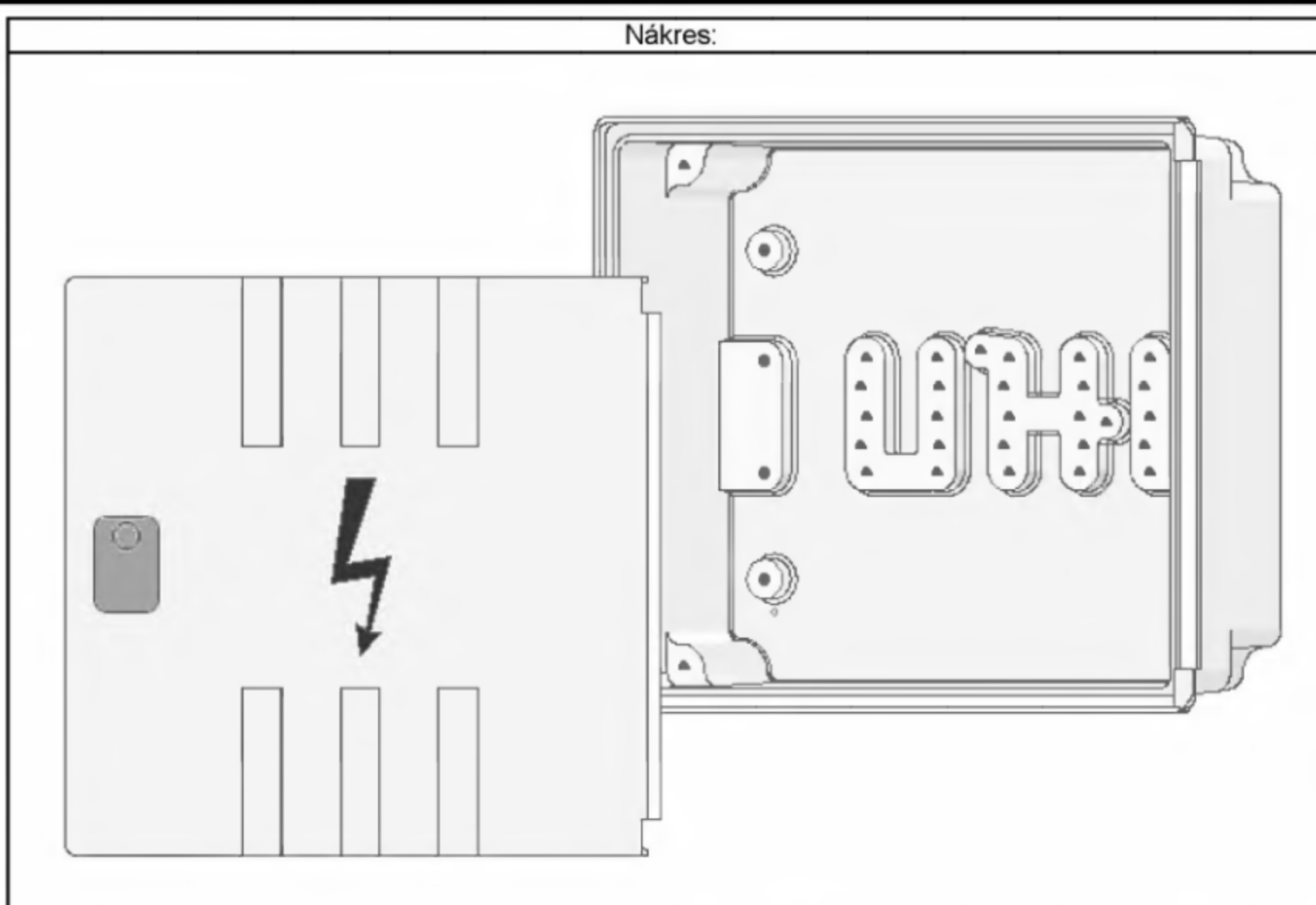

Značení:	Katalogové číslo:
PSP1 vestavná	70100
PSP1 na sloup	71100
PSP1 na stěnu	73100
Rozměr:	
Výška: 272 mm	Hloubka: 113 mm
Šířka: 303 mm	

Značení:	Katalogové číslo:
PSP2 vestavná	70200
PSP2 na sloup	71200
PSP2 na stěnu	73200
Rozměr:	
Výška: 372 mm	Hloubka: 113 mm
Šířka: 303 mm	

**OBJEDNÁVKY** směrujte přímo na výrobce nebo na doporučeného prodejce.

**ELPLAST-KPZ Rokycany, spol. s r. o.**, <http://www.elplast-kpz.cz>

Tel./fax: 371 796 301, 371 796 599, E-mail: [info@elplast-kpz.cz](mailto:info@elplast-kpz.cz)

Mlečice 45, 338 08 Zbiroh

## Příslušenství

### Technický popis:

Výrobce nabízí ucelený plastový program a doporučuje jeho používání jako celku. Nedoporučuje kombinaci s ocelovými prvky (trubky, držáky, kryty.) mimo antikorových upevňovacích pásků.

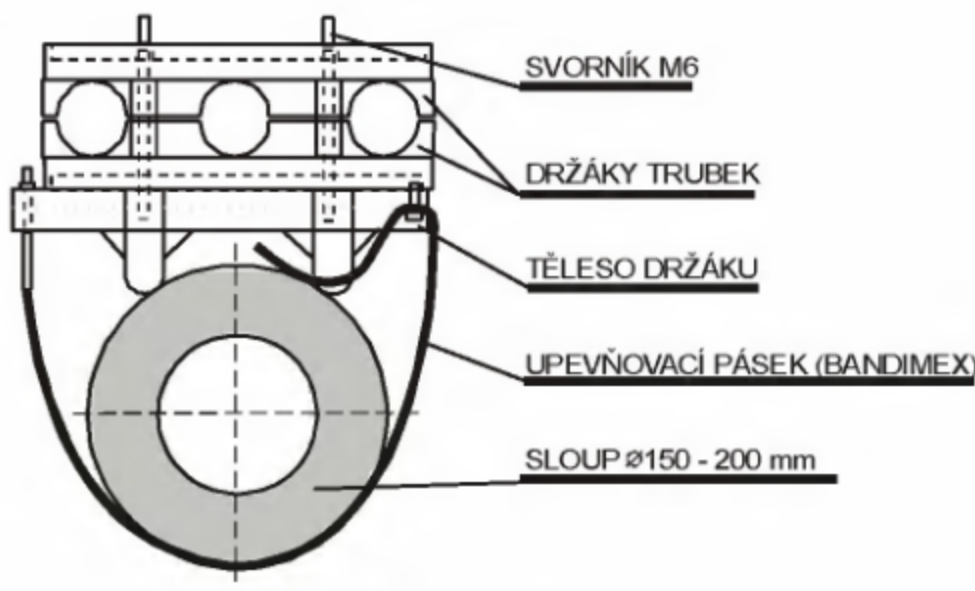
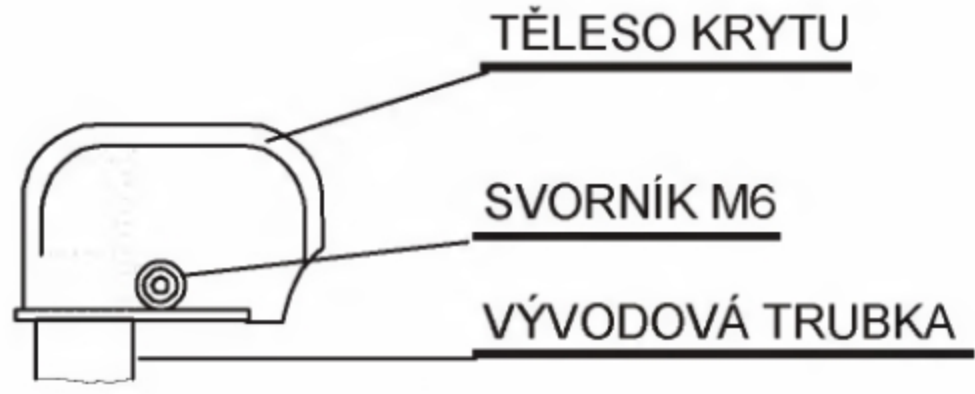
typ výrobku	nákres
<p><b>Držák vývodových trubek</b></p> <p>Těleso držáku je zhotoveno z plastu pro venkovní prostředí. Držák se připevňuje pomocí upevňovacího pásku BANDIMEX, případně dodaným páskem. Držák je proveden pro upevnění až tří vývodových plastových trubek o průměru 50 nebo 63 mm. Dodává se v kompletním provedení balený v polyetylenových obalech. Držáky jsou dodávány jako příslušenství skříní PVRIS v počtu dvou kusů pro jednu skříň, nebo samostatně. hmotnost 0.40 kg</p>	
<p><b>provedení</b></p> <p>Držák vývodových trubek</p>	<p><b>katalogové číslo</b></p> <p>9010</p>
<p><b>Kryt vývodových trubek</b></p> <p>Je vyroben z plastu pro venkovní prostředí a konstrukčně řešen pro ukončení vývodových trubek o průměru 50 nebo 63 mm. Kryty jsou dodávány včetně upevňovacích svorníků a jejich počet musí odpovídat počtu plastových vývodových trubek ze skříní PVRIS. Kryty lze nahradit kvalitní smršťovací záklopkou, která však musí bezpečně zamezit zatékání vody. hmotnost 0.10 kg</p>	
<p><b>provedení</b></p> <p>Kryt vývodových trubek</p>	<p><b>katalogové číslo</b></p> <p>9011</p>
<p><b>Vývodové trubky</b></p> <p>Jsou vyrobeny z plastu stabilizovaného na UV záření o průměru 50 nebo 63 mm. S ohledem na skladování a dopravu plastové trubky nedodáváme.</p>	