

OBSAH

OBSAH	1
ZNAČENÍ KABELOVÝCH ROZVODNÝCH SKŘÍNÍ	2
ZNAČENÍ ELEKTROMĚROVÝCH ROZVÁDĚČŮ	3
PARAMETRY MATERIÁLŮ SKŘÍNÍ A PILÍŘŮ	4
PŘIPOJOVACÍ A SMYČKOVACÍ PRAPORCE W	5
NOVINKY	6
SKŘÍNĚ PŘÍPOJKOVÉ PRO PŘIPOJENÍ DO 50 mm²	8
SKŘÍNĚ A PILÍŘE PŘÍPOJKOVÉ PRO PŘIPOJENÍ DO 240 mm²	10
SKŘÍNĚ A PILÍŘE ROZPOJOVACÍ JISTÍCÍ	12
SKŘÍNĚ VENKOVNÍ ROZPOJOVACÍ JISTÍCÍ	14
SKŘÍNĚ A PILÍŘE ROZPOJOVACÍ JISTÍCÍ LIŠTOVÉ	16
ROZVÁDĚČE A PILÍŘE ELEKTROMĚROVÉ	18
SESTAVA ELEKTROMĚROVÉ A PŘÍPOJKOVÉ SKŘÍNĚ, PILÍŘE	20
ROZVÁDĚČE A PILÍŘE VEŘEJNÉHO OSVĚTLENÍ	22
ROZVÁDĚČE STAVENIŠTNÍ A ZÁSUVKOVÉ	24
PILÍŘOVÉ ROZVÁDĚČE PRO DISTRIBUČNÍ TRANSFORMOVNY	26
ROZVÁDĚČE PŘEPĚŤOVÉ OCHRANY	28
SAMOSTATNÉ PILÍŘOVÉ PODSTAVCE A BETONOVÉ PILÍŘE	30
REDUKCE ROZPOJOVACÍCH A JISTÍCÍCH SKŘÍNÍ	32
MOŽNOSTI SESTAVENÍ	33
MONTÁŽNÍ NÁVODY, POUŽITÍ A ÚDRŽBA	34

ZNAČENÍ KABELOVÝCH ROZVODNÝCH SKŘÍNÍ

Příloha PNE 35 7040: Pomůcka pro orientaci v systému typového označování kabelových rozvodných skříní

1	2	3	4	5	6	7	8	9	
S	R	4	02	/	K	V	W	4	
Druh rozváděče NN	Určení kabelové rozvodné skříně	Počet jisticích sad	Použitý pojistkový spodek		Materiálové provedení	Konstrukční provedení skříně pro osazení	Způsob připojení vodičů (kabelů)	Uzavírání dveří	Variabilní znak - viz. část 4, znak č.9
S - kabelová rozvodná skřín	P - přípojková skřín pro připojení vodičů do průřezu 50 mm ² S - smyčková přípojková skřín pro připojení vodičů do průřezu 240 mm ² R - rozpojovací jisticí skřín D - rozpojovací jisticí skřín s dělenou přípojnici E - rozpoj. jisticí skřín s dělenou příp. -patrové uspořádání V - rozpojovací jisticí skřín venkovní	1 - 2 - 3 - 4 - 5 - 6 - 7 - 8 - 9 - 0 - deset a více	dle tabulky č. 1		P - celoplastové provedení z termoplastu N - celoplastové provedení z termosetu B - betonový skelet + dveře z ocelového plechu K - betonový skelet + dveře z plastu O - oceloplechové provedení	V - pro osazení do výklenku ve stěně (ve zděném pilíři) P - pro osazení na samostatný pilířový podstavec S - pro upevnění na opěrný bod venkovního vedení N - pro osazení na stěnu K - kompaktní pilíř (kompletní provedení skříně, konc. dílu a základ. dílu) U - univerzální (mimo P) R - nová výzbroj pro stávající skřín	dle tabulky č. 2	dle tabulky č. 3	Počet nejistištěných přívodů v rozpojovací jisticí skřín 1 - 2 - Způsob připojení vodičů vývodů u přípojkových skříní S - M - P - dle tabulky č. 2 V - W -

tabulka 1

Kód	Pojistkový spodek pro pojistkové tavné vložky	Kód	Pojistkový spodek pro pojistkové tavné vložky
27 -	Pojistkové spodky E27	30 -	Pojistkový odpínač lištový (vertikální) velikosti 00
33 -	Pojistkové spodky E33	31 -	Pojistkový odpínač lištový (vertikální) velikosti 1
00 -	Pojistkové spodky nožové velikosti 00	32 -	Pojistkový odpínač lištový (vertikální) velikosti 2
01 -	Pojistkové spodky nožové velikosti 1	41 až 49 -	Kombinace pojistkových lišt - 22 + (1x20 až 9x20)
02 -	Pojistkové spodky nožové velikosti 2	51 až 59 -	Kombinace pojistkových odpínačů - 32 + (1x30 až 9x30)
07 -	Kombinace pojistkových spodků velikosti 00 a 1	60 -	Kombinace pojistkových lišt a odpínačů velikosti 00
08 -	Kombinace pojistkových spodků velikosti 00 a 2	61 -	Kombinace pojistkových lišt a odpínačů velikosti 1
09 -	Kombinace pojistkových spodků velikosti 1 a 2	62 -	Kombinace pojistkových lišt a odpínačů velikosti 2
10 -	Pojistkový odpínač horizontální vel. 00, resp. 000	71 -	Pojistkové spodky válcové SPV 10
11 -	Pojistkový odpínač horizontální velikosti 1	72 -	Pojistkové spodky válcové SPV 14
12 -	Pojistkový odpínač horizontální velikosti 2	73 -	Pojistkové spodky válcové SPV 22
20 -	Pojistkové lišty velikosti 0	81 -	Pojistkové odpínače válcové OPV 10
21 -	Pojistkové lišty velikosti 1	82 -	Pojistkové odpínače válcové OPV 14
22 -	Pojistkové lišty velikosti 2	83 -	Pojistkové odpínače válcové OPV 22
99 -	kombinace pojistkových spodků dle dohody s výrobcem		

tabulka 2

Kód	Způsob připojení kabelů (vodičů)
S -	šroub s podložkami a maticí pro připojení kabelových ok
M -	šroub se zalisovanou maticí a podložkami pro připojení kabelových ok
P -	přímé připojení plného vodiče do konstrukční svorky
V -	praporec pojistkového spodku velikosti 00 tvaru V pro třmen (praporec + třmen tvoří připojovací V svorku pojistkového spodku) - do 95 mm ²
W -	praporec pojistkového spodku velikosti 1 nebo 2 tvaru V pro třmen (praporec + třmen tvoří připojovací V svorku pojistkového spodku) - do 240 mm ²
C -	pomocný přechodový připojovací praporec (připojovací svorka) tvaru V, určený pro koncové i smyčkové připojení vodičů na pojistkové spodky velikosti 00 pomocí třmenů - do 95 mm ²
D -	pomocný přechodový připojovací praporec (připojovací svorka) tvaru V, určený pro koncové i smyčkové připojení vodičů na pojistkové spodky velikosti 1 nebo 2 pomocí třmenů - do 240 mm ²
E -	pomocný přechodový připojovací praporec (připojovací svorka) tvaru V, určený pro smyčkové připojení vodičů jednoduchým třmenem na pojistkové spodky velikosti 00 - do 2x 240 mm ²
F -	pomocný přechodový připojovací praporec (připojovací svorka) tvaru V, určený pro smyčkové připojení vodičů jednoduchým třmenem na pojistkové spodky velikosti 1 nebo 2 - do 2x 240 mm ²

tabulka 3

Kód	Uzavírání dveří	Kód	Uzavírání dveří
1 -	jednoduchý závěr rozvodných zařízení pro odvětví energetiky dle ČSN 35 9754 - příloha 1	5 -	tříbodové uzavírání na vložkový zámek
2 -	tříbodové uzavírání na závěr rozvodných zařízení pro odvětví energetiky dle ČSN 35 9754 - příloha 1	6 -	jednoduché uzavírání na vložkový zámek
3 -	plombovatelný šroub M6	9 -	speciální uzavírání dle požadavků objednatele
4 -	duální uzavírání (energetický závěr dle ČSN 35 9754 - příloha 1 + závěr pro ostatní odvětví dle ČSN 35 9754 - příloha 2)		

ZNAČENÍ ELEKTROMĚROVÝCH ROZVÁDĚČŮ

1	2	3	4	5	6	7	8	9	10	11		
E	S	1	1	2	+	1	00	/	N	V	F	8
Druh rozváděče	Uspořádání rozváděče	Uspořádání měřicí soupravy	Počet elektroměrů	Umístění přístrojů měřicí soupravy	Přípojková skříň		Materiálové provedení	Konstrukční provedení	Způsob připojení	Uzavírání dveří		
					Počet jističích sad	Použitý pojistkový spodek						
E -	R - S - P -	1 - 2 - 3 - 4 - 5 -	1 - 2 - 3 - 4 -	1 - 2 - 3 - 4 - 5 -		1 - 2 - 3 - 4 -	00 01 02 99		P - N - B - K -	V - P - S - N - K - R -	S - M - P - V - W - C - D - E - F -	7 - 8 -
Elektroměrové rozváděče						Značeno dle PNE 357040						

Sloupec	Kód	Popis kódu
1	E	Elektroměrový rozváděč pro přímé měření In 63 A
2	R	Samostatný modul pro umístění měřicí soupravy (nebude použit sloupec 6 a 7)
	S	Komplet modulu měřicí soupravy (R) a modulu přípojkové skříně v horizontálním uspořádání (vedle sebe)
3	P	Komplet modulu měřicí soupravy (R) a modulu přípojkové skříně ve vertikálním uspořádání (patrově)
	1	Prostor pro osazení jednosazbového třífázového elektroměru
	2	Prostor pro osazení dvousazbového třífázového elektroměru včetně prostoru pro osazení spínacího prvku sazby
	3	Prostor pro osazení jednosazbového jednofázového elektroměru
	4	Prostor pro osazení dvousazbového jednofázového elektroměru včetně prostoru pro osazení spínacího prvku sazby
4	5	Prostor pro osazení dvousazbového elektroměru se spínacím prvkem sazby
	1	Počet elektroměrů
5	2	Přístroje pod plombovatelným krytem
	3	Přístroje na konstrukční desce s plombovatelným krytem jističů
	4	Uspořádání pro PRE
	5	Přístroje na elektroměrové desce 450 x 450 mm dle ČSN 357020
	5	Uspořádání pro JME
6 - 10		Použito značení dle PNE 357040 viz sloupec 3-9
11	7	Závěr elektroměr. rozváděčů na trnový klíč 6 x 6 mm dle ČSN 359756
	8	Závěr elektroměr. rozváděčů na trnový klíč 6 x 6 mm dle ČSN 359756 + jednoduchý závěr rozvodných zařízení pro odvětví energetiky dle ČSN 359754 - příloha 1

Způsob značení elektroměrového rozváděče bez přípojkové skříně: ER 212/NKP7

Všeobecný popis použití (značení) skříní a pilířů

Všechny typy skříní (rozváděčů) označené ve sloupci - konstrukční provedení - písmenem V, lze osadit do výklenku nebo zděného pilíře, betonové skříně s plechovými dveřmi (../BV) do betonového prefabrikovaného pilíře typu PRIS a betonové skříně s plastovými dveřmi (../KV) typu SS (mimo SS 300) do betonového pilíře PSS (viz. katalogový list - PILÍŘE)

V případě potřeby lze plastové skříně upravit pro upevnění na sloup (../S) nebo na stěnu (../N). Možnosti konstrukčního provedení skříně jsou vždy uvedeny v tabulce technických parametrů.

Kompaktní pilířové provedení (../PK nebo ../NK) určené do volného prostoru tvoří kompaktní celek sestávající se ze skříně, koncovkového dílu, základového dílu. Při objednání pilíře bez základového dílu se komplet označí jako kompaktní pilíř bez základového dílu (př.: SS100/PKS1S - bez zákl. dílu). Při objednání kompaktního pilíře se zjednodušeným základovým dílem se komplet označí jako kompaktní pilíř se zjedn. zákl. dílem (př.: SS100/PKS1S - Z).

Konstrukční provedení plastových rozváděčů umožňuje jejich sestavování z příslušných dílů. Jejich kompletace se zajišťuje dle vlastní potřeby. Způsob objednávání jednotlivých dílů a jejich vlastní kompletace umožňuje větší univerzálnost použití rozváděče (pro výklenek nebo pro osazení na pilířový podstavec).

PARAMETRY

MATERIÁLŮ SKŘÍNÍ A PILÍŘŮ

MATERIÁLY POUŽÍVANÉ PRO VÝROBU SKŘÍNÍ NN:

- TERMOPLAST - polykarbonát DCK-PC 1 a DCK-PC 2 (skříně celoplastové, dveře s rámečkem pro beton, zemní díly a pilíře)
- TERMOSET - polyester SMC (skříně celoplastové, zemní díly, pilíře)
- BETON - tenkostěnný beton armovaný skelným vláknem a ocelovou armaturou (skříně s plechovými nebo plastovými dveřmi a pilíře)
- BAREVNÉ PROVEDENÍ PLASTŮ - RAL 7035

Oba plastové materiály a SMC jsou odolné proti statickému a dynamickému namáhání, neshadno hořlavé kategorie B, zhášivost dle UL 94-VO, se zvýšenou stabilizací proti povětrnostním vlivům a ÚV záření. Jsou zdravotně nezávadné, materiály PC zcela recyklovatelné. Výrobky vyhovují zkoušce žhavou smyčkou 960°C dle IEC 695, odolávají tepelnému zatížení teplotou 140°C dle ISO 306/B, nebo trvalému tepelnému zatížení 115°C dle IEC 216. Materiály vyhovují i nízkým teplotám, kde byly jeho vlastnosti testovány při teplotě -33°C.

Technická specifikace:

		DCK-PC 1	DCK-PC 2	SMC
Specifická váha	[g/cm ³]	1,21	1,25	1,80
Elektrický odpor	[Ohm]	10 ¹⁴	10 ¹⁴	10 ¹⁴
Dielektrická pevnost	[KV/mm]	35	35	24

Skříně betonové jsou z tenkostěnného betonu, který je armován skelným vláknem a ocelovou armaturou. Použití do venkovního prostředí s působením mrazu, avšak bez negativního účinku chemických a rozmrazovacích látek a agresivních vod. Pevnost v tlaku betonu dle ČSN ISO 4012 min. B 30, mrazuvzdornost dle ČSN 731322 T=50, součinitel mrazuvzdornosti dle ČSN 731209 $\geq 0,85$, hmotnostní aktivita Ra 226 podle ustanovení zák. č. 13/2002 Sb.

Zkoušky vlastností a technických parametrů skříní (pilířů) jsou provedeny dle ČSN EN 60439-5 a certifikovány v EZÚ PRAHA a Tech. ústavem požární ochrany. Zkratová odolnost je ověřena povinnými zkouškami. Technologický postup výroby je certifikován dle ČSN EN ISO 9001 1995, číslo CQS CZ - 82/2001 a dle ČSN EN ISO 14001, číslo CQS CZ - 80/2001, vydaný sdružením pro certifikaci systémů jakosti CQS PRAHA.

Na výrobky je zpracováno prohlášení o shodě dle § 12 zák. č. 22/1997 Sb. o technických požadavcích na výrobky z hlediska bezpečnosti osob, majetku a životního prostředí.

STANDARDNÍ PRVKY VÝZBROJE:

Rozváděče jsou standardně osazeny danými prvky. V případě zvláštního požadavku je nutno uvést specifikaci v objednávce.

- **Jistící prvky:**
 - pojistkový spodek E33 včetně pojistkové hlavice
 - pojistkový spodek 00
 - pojistkový spodek 1
 - pojistkový spodek 2

 - pojistková lišta 00
 - pojistková lišta 2

 - pojistkový lištový odpínač 00
 - pojistkový lištový odpínač 2

 - pojistkový odpínač 00
 - pojistkový odpínač OPV

- **Přípojnice**

	materiál	max. proud. zatížitelnost	typové označení rozváděče
pracovní	EAI 20 x 5	340 A	SP.../B..., SV 201/P...
	EAI 32 x 5	510 A	SS.../P, B, K..., SR 302/P..., SE 602/B..., SV 201/P...
	EAI 40 x 5	620 A	SR 302 - 602/P, B, K, N; SE 802/B..., SE 002/B
	ECu 20 x 5	350 A	RST
	ECu 30 x 5	520 A	SR.22, 32/P, B, N
PEN	EMc 20 x 3	260 A	SP.../P..., SP.../N...
	EAI 32 x 5	510 A	SS, SR.02/P, B, K, N; SV.../P, N
	ECu 30 x 5	520 A	SR.22, 32/P, B, N; RST SR.22, .32/P, B...
	ECu 20 x 5	350 A	SPOP/P, N
	EMc 20 x 3	260 A	SP.../P..., SP.../N...

PŘIPOJOVACÍ A SMYČKOVACÍ PRAPORCE W

Technické parametry:

Jmenovitý proud: 400 A

Tvar průřezu vodiče: sm - sektorový slaněný 70 - 240 mm² Al
 se - sektorový plný 95 - 300 mm² Al
 rm - kruhový slaněný 50 - 185 mm² Al
 re - kruhový plný 35 - 240 mm² Al

Materiál: Cu - cínovaný

Tvar připojovacího praporece

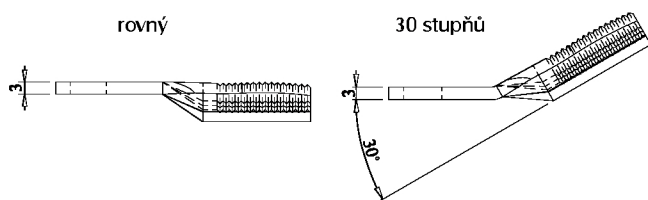

Tvar smyčkovacího praporece

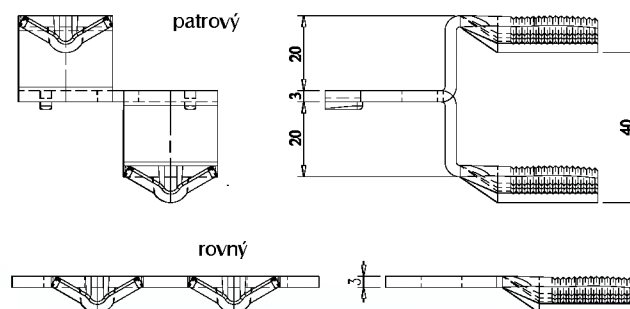

	Typ	Tvar	D	R	Š		Typ	Tvar	D	R	Š	M	
	W9-R	rovný	9	-	25		WE1-P	patrový	2x9	27	53	3	
	W11-R	rovný	11	-	25		WF1-R	rovný	11	-	62	12	
	W13-R	rovný	13	-	25		WF1-P	patrový	11	-	53	3	
	W9-30	30°	9	-	25								
	W11-30	30°	11	-	25								
	W13-30	30°	13	-	25								
	WC2-R	rovný	9	35,5	53		WE2-P	patrový	9	35,5	53	3	
	WD2-R	rovný	11	48,5	70								
	WC3-R	rovný	9	35,5	88		WE3-R	rovný	9	35,5	92	12	
							WE3-P	patrový	9	35,5	92	3	

Provedené zkoušky:

- Protokol o zkoušce EZÚ 1002308-00
- Prohlášení o shodě § 12 Zák. č. 22/97 Sb. o technických požadavcích na výrobky z hlediska bezpečnosti osob, majetku a životního prostředí.

Příklad údajů pro objednávku:

Praporec WE 3 - P

NOVINKY

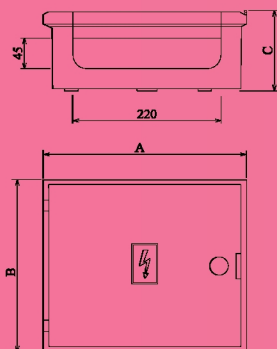

1. PŘÍPOJKOVÁ SKŘÍŇ PRO PŘIPOJENÍ DO PRŮŘEZU 50 mm²

Technické provedení:

Skříň (P, N) je ve spodní části pláště vybavena odnímatelnou uzavírací lištou, která umožňuje snadné vložení kabelů. Je určena do betonového pilíře s odnímatelnou přední částí kabelového prostoru.

Příklad způsobu značení:

SP..../PVP1P - L (zpřesňující znak)

SP..../NVP1P - L (zpřesňující znak)

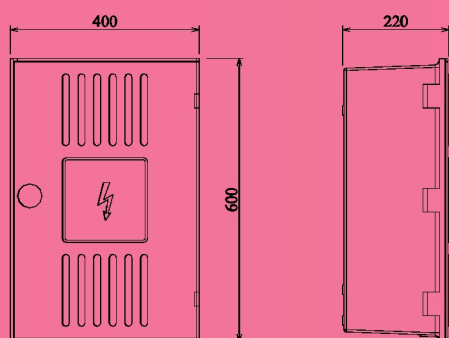

2. PŘÍPOJKOVÁ SKŘÍŇ PRO PŘIPOJENÍ DO PRŮŘEZU 240 mm²

2.1 Celoplastová přípojková skříň

Technické provedení:

Skříň je nabízena v provedení z termoplastu (P) nebo termosetu SMC (N). Skříň je určena do výklenku, zděného nebo betonového pilíře.

Výzbroj: SS 100, 200, 101, 102, 133, 233, 333, 201

Příklad způsobu značení:

SS 100/PVE1P - C (zpřesňující znak)

SS 100/NVE1P - C (zpřesňující znak)

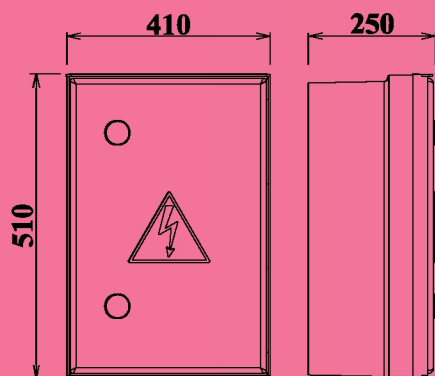

2.2 Betonová přípojková skříň s plastovými dveřmi

Technické provedení:

Skříň je odlišná od stávající pouze výškou B = 510 mm. Je určena hlavně jako přípojková skříň vedle sebe s elektroměrovým rozváděčem ER 212 a 513/KV.

Výzbroj: SS 100, 200, adaptér 300, 101, 102, 133

Příklad způsobu značení:

SS 100/KVE4P - M (zpřesňující znak)

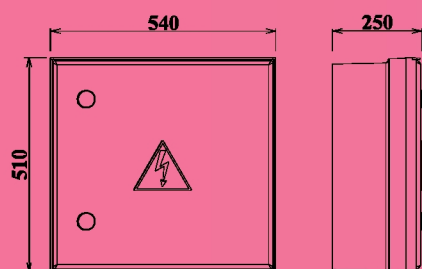

2.3 Betonová přípojková skříň s plastovými dveřmi

Technické provedení:

Skříň je určena do kompletu ve výklenku nebo zděném pilíři pod elektroměrový rozváděč ER 212/KV skříň má po celé výšce krytý kabelový průchod.

Výzbroj: SS 100, 200, adaptér 300, 101, 102, 133

Příklad způsobu značení:

SS 100/KVE4P - T (zpřesňující znak)

3. SKŘÍNĚ VENKOVNÍ ROZPOJOVACÍ JISTÍCÍ

3.1 Celoplastová skříň venkovní rozpoiovací jistící

Materiálové provedení:

1. Termoplast - P
2. Termoset - N

Výzbroj: SV 100, 200, 101, 201

Příklad způsobu značení:

- SV 100/PSP1P - C (zpřesňující znak)
- SV 100/NSP1P - C (zpřesňující znak)

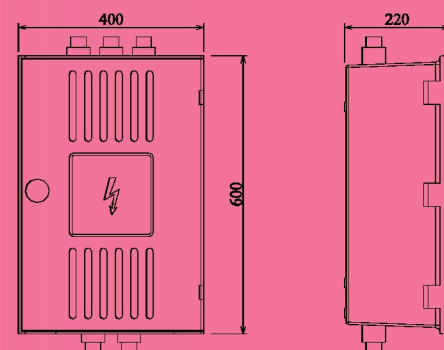

4. KOMPAKTNÍ PILÍŘE

4.1 Betonový kompaktní pilíř pro připojení do průřezu 50 mm²

Pilíř je sestaven z vlastního betonového celku, do kterého je vsazena plastová skříň typu SP. Pilíř je určen pro smyčkování, nebo tečkování do průřezu 50 mm². Kably se do skříňě vsunou obdélníkovým prostupem.

Výzbroj: SP 100, 200

Příklad způsobu značení:

- SP 100/KKP1P - PB (zpřesňující znak)

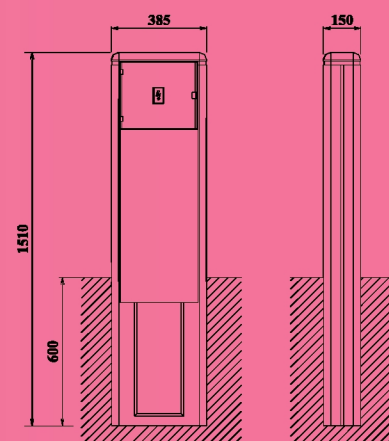

4.2 Betonový kompaktní pilíř pro připojení do průřezu 240 mm²

Pilíř je sestaven z vlastního betonového celku, do kterého je vsazena plastová skříň typu SS - C. Má odnímatelnou přední část kabelového prostoru.

Výzbroj: SS 100, 200, adaptér 300, 101, 102, 133, 233, 333, 201

Příklad způsobu značení:

- SS 100/KKF1W - PB (zpřesňující znak)

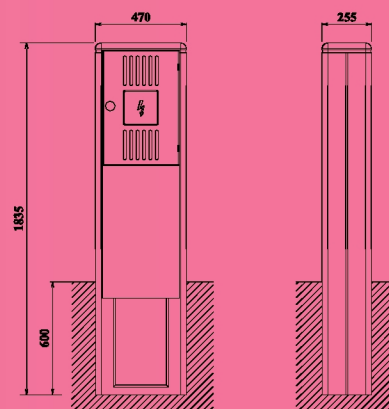

UPOZORNĚNÍ!

Pro urychlené vyřízení objednávek byl široký sortiment výrobků rozdělen do tří skupin.

V katalogu jsou jednotlivé skupiny rozlišeny barevně.

Výrobky seriově vyráběné k okamžitému odběru

Výrobky vyráběné dle objednávky v dohodnutém termínu

Výrobky vyráběné individuálně na zakázku nebo ve větším množství v dohodnutém termínu. Zakázku lze dělit na více dodávek

Schéma zapojení:

SP 133, SP 100

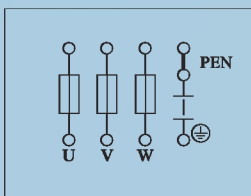

SP 200

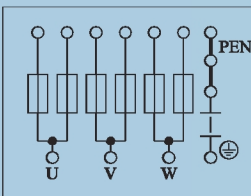

SP 110, SP 182

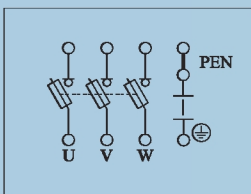

SP 210, SP 282

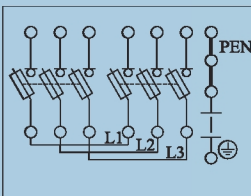

SP 233

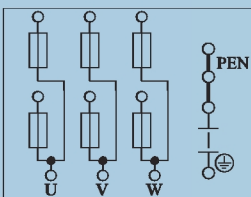

SKŘÍNĚ

PŘÍPOJKOVÉ PRO PŘIPOJENÍ DO 50 mm²

Technické parametry:

Jmenovité pracovní napětí: Do 690 V

Jmenovitý kmitočet: 50 Hz

Stupeň krytí: IP44

Ochrana neživých částí před nebezpečným dotykovým napětím:

Samočinným odpojením od zdroje

Přívodní vedení: v provedení na sloup do 25 mm² Al
do 35 mm² Cu

v provedení do výklenku do 50 mm²

Způsob připojení přívodního vedení:

Jistící prvek - svorka P, šroub M8

Přípojnice: pracovní - šroub M8

PEN - svorka P na M6, M8

uzemnění - uzemňovací svorka na M8

Odolnost proti hoření: Kategorie B

Použití:

Skříně přípojkové se používají pro koncové připojení rodinného domu nebo jiného objektu na kabelovou nebo venkovní elektrorozvodnou síť a současně jištění přívodního vedení k odběrnému místu.

Technické provedení:

Skříně jsou z polykarbonátu, polyesteru SMC nebo tenkostěnného betonu armovaného skelným vláknem. Jsou dodávány s vnitřní výzbrojí bez pojist. vložek. Pro vývody kabelů ze skříně jsou ve dně otvory. Provedení skříní do výklenku je osazeno 2 sponami, které se rozevřou a zazdí do zdiva. Skříně je možné připevnit na sloup pomocí třmenu a objímek, nebo páskou (BANDIMEX). Při použití skříní na sloup nebo stěnu jsou pro kabelové vstupy na skříně umístěny vývodky umožňující vstup kabelových vodičů.

Příslušenství skříní:

Plastový držák s objímkou pro provedení na sloup (S) je pro průměr sloupu cca 270 mm, nebo stavitelný upínací pas případně páska systému BANDIMEX. Skříně je vybavena 2 ks respektive 3 ks ucpávkových vývodků PG 29.

Výrobek odpovídá požadavkům normy:

ČSN EN 60439-5 : 97 + A1 : 99, ČSN 333320 : 96

Provedené zkoušky:

- Certifikát EZÚ 1021208, 1011657, 1011665

- Prohlášení o shodě § 12 Zák. č. 22/97 Sb. o technických požadavcích na výrobky z hlediska bezpečnosti osob, majetku a životního prostředí.

Příklad údajů pro objednávku:

Skříně přípojková plastová SP 200/PVP1P

TECHNICKÉ PARAMETRY

Typ	Mat. provedení	Konstr. provedení	Způsob připojení	Uzavír. dveří	Způsob připoj. vývodu	Jmen. proud (A)	Zkrat. odolnost (kA)	Přístrojová výzbroj	Vnější rozměry (A x B x C)		Hmotnost	
									Skříň (mm)		Skříň (kg)	
SP 133	P	V, S, N	P	1,3	P	63	20	3x poj. spodek E 33 vč. hlavíc	315 x 280 x 120		3,5	
	N	V, S, N	P	1,3	P				305 x 255 x 115		4,5	
	B	V	P	1	P				295 x 295 x 150		10	
SP 100	P	V, S, N	P	1,3	P	100	20	3x poj. spodek 00	315 x 280 x 120		3,5	
	N	V, S, N	P	1,3	P				305 x 255 x 115		4,5	
	B	V	P	1	P				295 x 295 x 150		10	
SP 200	P	V, S, N	P	1,3	P	100	20	6x poj. spodek 00	315 x 280 x 120		4	
	N	V, S, N	P	1,3	P				305 x 255 x 115		5	
SP 110	P	V, S, N	P	1,3	P	100	20	1x poj. odpínač 000	315 x 280 x 120		3,5	
	N	V, S, N	P	1,3	P				305 x 255 x 115		4,5	
SP 210	P	V, S, N	P	1,3	P	100	20	2x poj. odpínač 000	315 x 280 x 120		4	
	N	V, S, N	P	1,3	P				305 x 255 x 115		5	
SP 182	P	V, S, N	P	1,3	P	63	20	1x poj. odpínač OPV 14	315 x 280 x 120		3,5	
	N	V, S, N	P	1,3	P				305 x 255 x 115		4,5	
SP 282	P	V, S, N	P	1,3	P	63	20	2x poj. odpínač OPV 14	315 x 280 x 120		4,5	
	N	V, S, N	P	1,3	P				305 x 255 x 115		5,5	
SP 233	B	V	S, V	1	P	63	8	6x poj. spodek E 33 vč. hlavíc	295 x 295 x 150		11	

Údaje pro specifikaci objednávky

Rozměry skříní a pilířů:

Mater. provedení - P, N, B

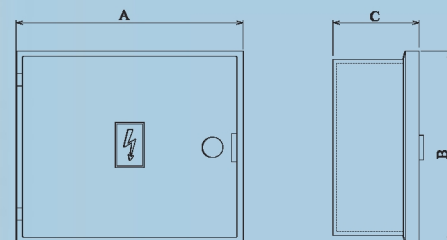

Provedení na sloup:

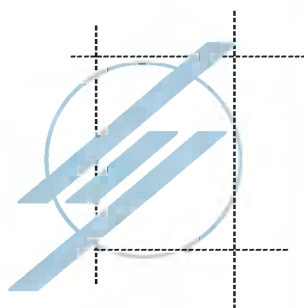
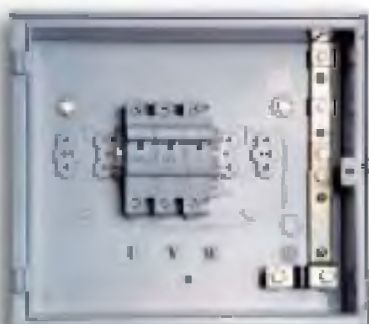
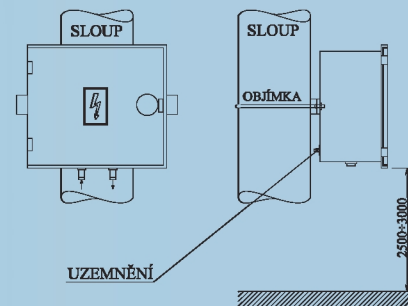

SS 133, SS 100, SS 101, SS 102

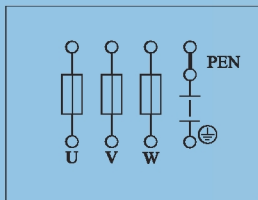

SS 200

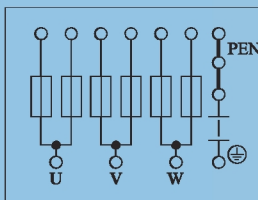

SS 300

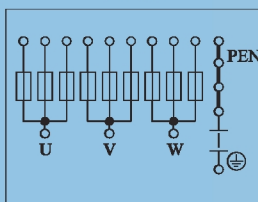

SS 201

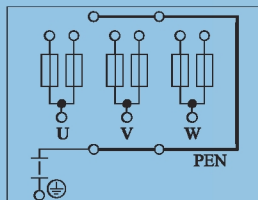

SS 201 pr. 2

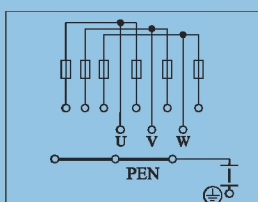

SS 233

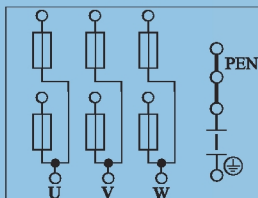

SS 333

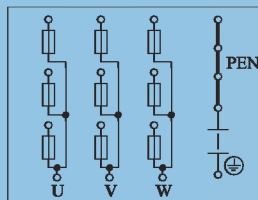

SKŘÍNĚ A PILÍŘE

PŘÍPOJKOVÉ PRO PŘIPOJENÍ DO 240 mm²

Technické parametry:

Jmenovité pracovní napětí: Do 690 V

Jmenovitý kmitočet: 50 Hz

Stupeň krytí: IP44

Ochrana neživých částí před nebezpečným dotykovým napětím:

Samočinným odpojením od zdroje

Přívodní vedení: Do průřezu 240 mm² Cu-Al,

Způsob připojení přívodního vedení:

Jistící prvek - šroub M10 nebo třmenová svorka W

Přípojnice: pracovní - šroub M10 nebo třmenová svorka W

PEN - šroub M10 nebo třmenová svorka W

uzemnění - uzemňovací svorka na šroub M8

Odolnost proti hoření: Kategorie B

Použití:

Přípojkové skříně a pilíře se používají pro koncové nebo průběžné (smyčkové) připojení kabelové elektrorozvodné sítě a jištění přívodního vedení k odběrnému místu. Všeobecný popis použití (značení) skříní a pilířů je uveden na str. 3.

Technické provedení:

Skříně jsou dodávány s vnitřní výzbrojí bez pojistkových vložek. Jistící prvky je možné dodat rovněž s připojovacími smyčkovacími praporky W případně s třmenovými svorkami W. Pro upevnění na sloup je skříň doplněna držáky, spodním dnem a kabelovými vývodkami.

Skříně z tenkostěnného betonu jsou osazeny plechovými dveřmi nebo plastovým rámečkem a plastovými dveřmi. Pro vývody ze skříně jsou v horní stěně vyřezací otvory.

Výrobek odpovídá požadavkům normy:

ČSN EN 60439-5: 97 + A1: 99, ČSN 333320: 96, 357030

Provedené zkoušky:

- Certifikát č. 1011659, 1011660, 1010668, 1021434, 1020734

- Prohlášení o shodě § 12 Zák. č. 22/97 Sb. o technických požadavcích na výrobky z hlediska bezpečnosti osob, majetku a životního prostředí.

Příklad údajů pro objednávku:

Přípojkový pilíř SS 102/PKW1S

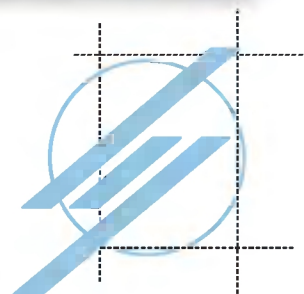
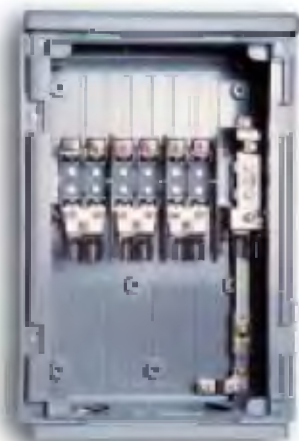
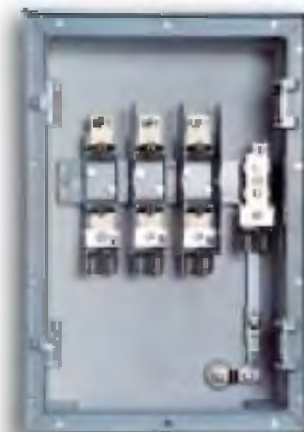

TECHNICKÉ PARAMETRY

Typ	Mat. provedení	Konstr. provedení	Způsob připojení	Uzavír. dveří	Způsob připoj. vývodu	Jmen. proud (A)	Zkrat. odolnost (kA)	Přístrojová výzbroj	Vnější rozměry (A x B x C)		Hmotnost		Typ pilířového podstavce	
									Skříň (mm)	Kompakt. pilíře (mm)	Skříň (kg)	Pilíře (kg)		
SS 133	P	V,P,K,S,N	S, F	1	P	63	30	3x poj. spodek E 33 vč. hlavíc	374 x 570 x 242	374 x 1785 x 242	8	21	PP1/P	
	K	V	S, F	4	P				8	410 x 610 x 250	PSS	28		
	B	V	S, F	1	P				30	410 x 610 x 235	PHDSS	30		
	N	V, K, N	S, F	1	P				30	320 x 615 x 250	320 x 1855 x 250	12	31	PP1/N
SS 100	P	V,P,K,S,N	S, E	1	P	160	30	3x poj. spodek 00	374 x 570 x 242	374 x 1785 x 242	8	21	PP1/P	
	K	V	S, E	4	P				20	410 x 610 x 250	PSS	28		
	B	V	S, E	1	P				30	410 x 610 x 235	PHDSS	30		
	N	V, K	S, E	1	P				30	320 x 615 x 250	320 x 1855 x 250	13	32	PP1/N
SS 200	P	V,P,K,S,N	S, E	1	P	160	30	6x poj. spodek 00	374 x 570 x 242	374 x 1785 x 242	9	22	PP1/P	
	K	V	S, E	4	P				20	410 x 610 x 250	PSS	28		
	B	V	S, E	1	P				30	410 x 610 x 235	PHDSS	30		
	N	V, K	S, E	1	P				30	470 x 615 x 250	470 x 1855 x 250	15	38	PP2/N
SS 300	P	V,P,K,S,N	S, E	1	P	160	30	9x poj. spodek 00	484 x 570 x 242	484 x 1785 x 242	11	26	PP2/P	
	K	V	S, E	4	P				20	540 x 510 x 250		33		
	B	V	S, E	1	P				30	560 x 510 x 235	PRIS 1	35		
	N	V, K	S, E	1	P				30	470 x 615 x 250	470 x 1855 x 250	16	39	PP2/N
SS 101	P	V,P,K,S,N	S, F	1	S, W	250	30	3x poj. spodek 01	374 x 570 x 242	374 x 1785 x 242	8	21	PP1/P	
	K	V	S, F	4	S, W					410 x 610 x 250	PSS	28		
	B	V	S, F	1	S, W					410 x 610 x 235	PHDSS	30		
	N	V, K	S, F	1	S, W					320 x 615 x 250	320 x 1855 x 250	12	31	PP1/N
SS 102	P	V,P,K,S,N	S, F	1	S, W	400	30	3x poj. spodek 02	374 x 570 x 242	374 x 1785 x 242	8	21	PP1/P	
	K	V	S, F	4	S, W					410 x 610 x 250	PSS	28		
	B	V	S, F	1	S, W					410 x 610 x 235	PHDSS	30		
	N	V, K	S, F	1	S, W					320 x 615 x 250	320 x 1855 x 250	12	31	PP1/N
SS 201	K	V	S, F	4	S, W	250	30	6x poj. spodek 01	410 x 610 x 250	PSS	30			
	B	V	S, F	1	S, W					410 x 610 x 235	PHDSS	32		
	P	V, K	S, F	1	S, W					374 x 570 x 242	374 x 1785 x 242	9	22	PP1/P
	N	V, K	S, F	1	S, W					470 x 615 x 250	470 x 1855 x 250	15	38	PP2/N
SS 201 pr. 2	K	V	S, D	1	S, W	250	30	6x poj. spodek 01	410 x 610 x 250	PSS	30			
	B	V	S, D	4	S, W					410 x 610 x 235	PHDSS	32		
	P	V, K	S, D	1	S, W					374 x 570 x 242	374 x 1785 x 242	9	22	PP1/P
	N	V, K	S, D	1	S, W					470 x 615 x 250	470 x 1855 x 250	16	39	PP2/N
SS 233	P	V,P,K,S,N	S, F	1	P	63	30	6x poj. spodek E 33 vč. hlavíc	374 x 570 x 242	374 x 1785 x 242	9	22	PP1/P	
	K	V	S, F	4	P				8	410 x 610 x 250	PSS	28		
	B	V	S, F	1	P				30	410 x 610 x 235	PHDSS	30		
	N	V, K	S, F	1	P				30	320 x 615 x 250	320 x 1855 x 250	13	34	PP1/N
SS 333	P	V,P,K,S,N	S, F	1	P	63	30	9x poj. spodek E 33 vč. hlavíc	374 x 570 x 242	374 x 1785 x 242	10	23	PP1/P	
	K	V	S, F	4	P				8	410 x 610 x 250	PSS	30		
	B	V	S, F	1	P				30	410 x 610 x 235	PHDSS	32		
	N	V, K	S, F	1	P				30	320 x 615 x 250	320 x 1855 x 250	14	35	PP1/N
SS 382	P	V,S,P,K,N	P	1	P	160	20	3x poj. odpínač OPV 14 3x poj. spodek 00	374 x 570 x 242	374 x 1785 x 242	9	25	PP1/P	
	N	V, S, K	P	1	P					470 x 615 x 250	470 x 1855 x 250	15	41	PP2/N
SS 482	P	V,S,P,K,N	P	1	P	160	20	4x poj. odpínač OPV 14 1x poj. odpínač 00	374 x 570 x 242	374 x 1785 x 242	10	26	PP1/P	
	N	V, S, K	P	1	P					470 x 615 x 250	470 x 1855 x 250	17	42	PP2/N

Údaje pro specifikaci objednávky

Rozměry skříní a pilířů:

Mater. provedení - P

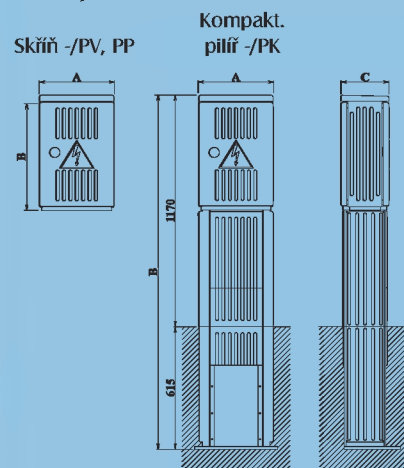

Mater. provedení - N

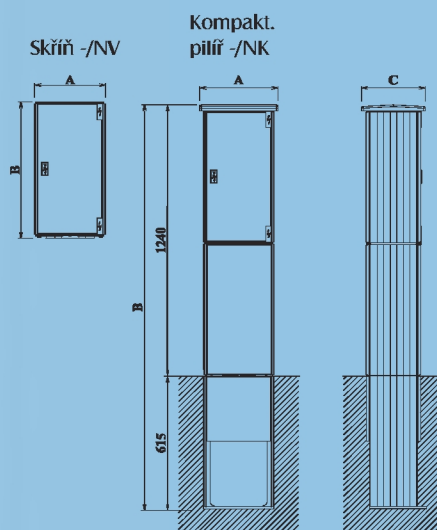

Mater. provedení - K

Skříň -/KV

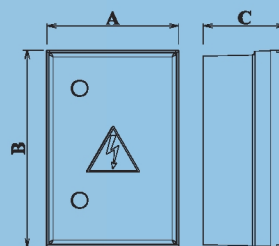

Mater. provedení - B

Skříň -/BV



Schéma zapojení:

SR 202



SR 302

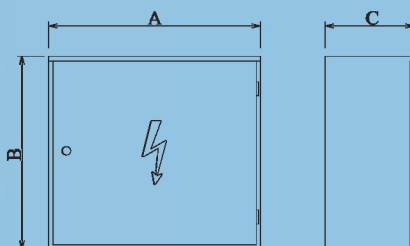
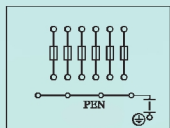
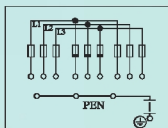

SR 402

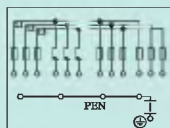

SR 502

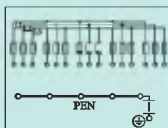

SR 602

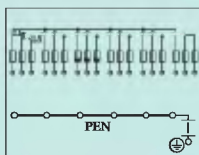

SE 602

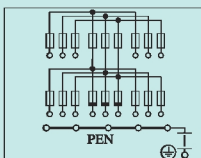

SE 802

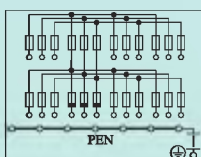

SE 002

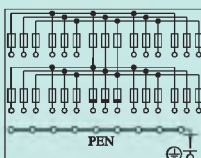

SR 408

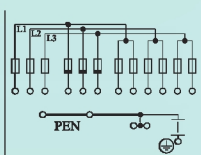

SR 608

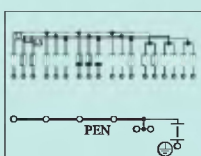

SKŘÍNĚ A PILÍŘE ROZPOJOVACÍ JISTÍCÍ

Technické parametry:

Jmenovité pracovní napětí: Do 690 V

Jmenovitý kmitočet: 50 Hz

Stupeň krytí: IP44

Ochrana neživých částí před nebezpečným dotykovým napětím:

Samočinným odpojením od zdroje

Přívodní vedení: Do průřezu 240 mm² Cu-Al,

u SE 602, 802, 002 horní řada poj. spodků do průřezu 95 mm²

Způsob připojení přívodního vedení:

Jistící prvek - šroub M10 nebo třmenová svorka W

Přípojnice: PEN - šroub M10 nebo třmenová svorka W

uzemnění - šroub M10 nebo třmenová svorka W,
uzemňovací svorka na šroub M8

Odolnost proti hoření: Kategorie B

Použití:

Skříně a pilíře rozpojovací se používají pro rozbočování a jištění kabelových elektrorozvodných sítí. Všeobecný popis použití (značení) skříní a pilířů je uveden na str. 3.

Technické provedení:

Skříně jsou dodávány s vnitřní výzbrojí bez pojistkových vložek. Na zvláštní požadavek je možno osadit pojistkovými spodky vel. 01 - 250 A. Skříně je možné dodat s přípojovacími W praporky, popřípadě osadit třmenovými svorkami W.

Skříně z tenkostěnného betonu jsou osazeny plechovými dveřmi nebo plastovým rámečkem a plastovými dveřmi.

Výrobek odpovídá požadavkům normy:

ČSN EN 60439-5 : 97 + A1 : 99, ČSN 333320 : 96, ČSN 357030 : 72

Provedené zkoušky:

- Certifikát č. 1011661, 1011662, 1010666

- Prohlášení o shodě § 12 Zák. č. 22/97 Sb. o technických požadavcích na výrobky z hlediska bezpečnosti osob, majetku a životního prostředí.

Příklad údajů pro objednávku:

Rozpojovací a jistící skřín SR 402/KW4 s třmenovými svorkami W.



TECHNICKÉ PARAMETRY

Typ	Mat. provedení	Konstr. provedení	Způsob připojení	Uzavír. dveří	Způsob připoj. vývodu	Jmen. proud (A)	Zkrat. odolnost (kA)	Přístrojová Vybřoj	Vnější rozměry (A x B x C)		Hmotnost		Typ pilířového podstavce
									Skříň (mm)	Kompaktní pilíř (mm)	Skříň (kg)	Pilíř (kg)	
SR 202	P	V, P, K, N	S, W	1		400	40	6x poj. spodek 02	484 x 570 x 242	484 x 1785 x 242	12	27	PP2/P
	K	V	S, W	4					540 x 510 x 250	-	35		
	B	V	S, W	4					560 x 510 x 235	PRIS 1	37		
	N	V, K	S, W	1					470 x 615 x 250	470 x 1855 x 250	16	39	PP2/N
SR 302	P	V, P, K, N	S, W	1		400	40	9x poj. spodek 02	858 x 570 x 242	858 x 1785 x 242	22	50	PP21/P
	K	V	S, W	4					815 x 510 x 250	-	50		
	B	V	S, W	4					810 x 510 x 235	PRIS 2	53		
	N	V, K	S, W	1					780 x 615 x 250	780 x 1855 x 250	28	61	PP21/N
SR 402	P	V, P, K, N	S, W	1		400	40	12x poj. spodek 02	968 x 510 x 250	968 x 1170 x 242	25	45	PP22/P
	K	V	S, W	4					1065 x 510 x 250	-	68		
	B	V	S, W	4					1060 x 510 x 235	PRIS 3	70		
	N	V, K	S, W	1					930 x 615 x 250	930 x 1855 x 250	33	75	PP22/N
SR 502	P	V, P, K, N	S, W	1		400	40	15x poj. spodek 02	1342 x 570 x 242	1342 x 1785 x 242	34	77	PP221/P
	K	V	S, W	4					1320 x 510 x 250	-	82		
	B	V	S, W	4					1310 x 510 x 235	PRIS 4	85		
	N	V, K	S, W	1					1240 x 615 x 250	1240 x 1855 x 250	40	92	PP221/N
SR 602	P	V, P, K, N	S, W	1		400	40	18x poj. spodek 02	1452 x 570 x 242	1452 x 1785 x 242	38	83	PP222/P
	N	V, K	S, W	1					1390 x 615 x 250	1390 x 1855 x 250	45	101	PP222/N
SE 602	B	V	S, W	4		400	25	18x poj. spodek 02	810 x 950 x 235	PRIS 6	98		
SE 802	B	V	S, W	4		400	25	24x poj. spodek 02	1060 x 950 x 235	PRIS 7	120		
SE 002	B	V	S, W	4		400	25	30x poj. spodek 02	1310 x 950 x 235	PRIS 8	140		
SR 408	P	V, P, K, N	S,W+P,V	1		400	40	6x poj. spodek 02	858 x 570 x 242	858 x 1785 x 242	22	50	PP21/P
	K	V	S,W+P,V	4					815 x 510 x 250	-	50		
	B	V	S,W+P,V	4				810 x 510 x 235	PRIS 2	53			
	N	V, P, K, N	S,W+P,V	1				780 x 615 x 250	480 x 1855 x 250	28	61	PP21/N	
SR 608	P	V, P, K, N	S,W+P,V	1		400	40	12x poj. spodek 02	1342 x 570 x 242	1342 x 1785 x 242	34	77	PP221/P
	K	V	S,W+P,V	4					1320 x 510 x 250	-	82		
	B	V	S,W+P,V	4			1310 x 510 x 235	PRIS 4	85				
	N	V, P, K, N	S,W+P,V	1			1240 x 615 x 250	1240 x 1855 x 250	45	92	PP221/N		

Údaje pro specifikaci objednávky



Rozměry skříní a pilířů:

Mater. provedení - P

Skříň -/PV, PP

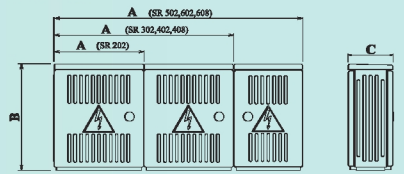

Kompakt. pilíř -/PK

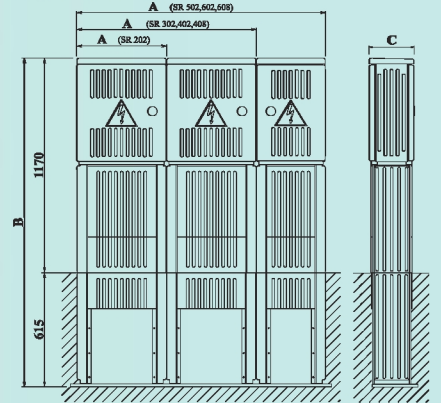

Mater. provedení - N

Skříň -/NV

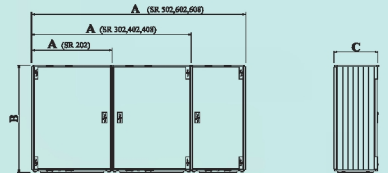

Kompakt. pilíř -/NK

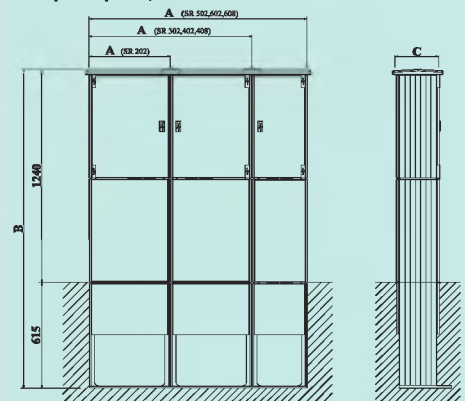

Mater. provedení - B, K

Skříň -/BV



Schéma zapojení:

SV 100, SV 101



SV 200, SV 201

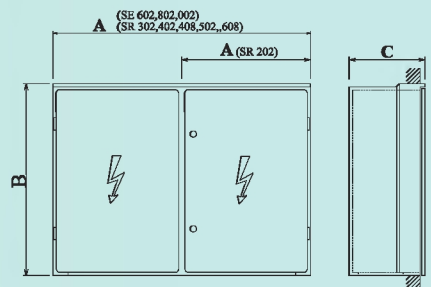
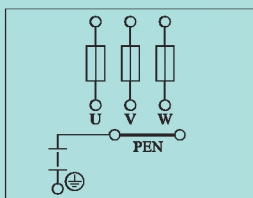
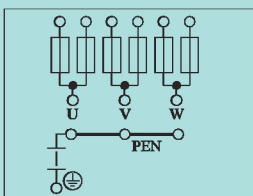

SV 201 - 2

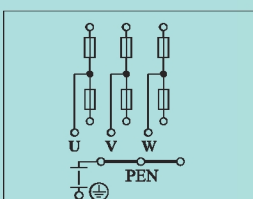

Rozměry skříně:

Mater. provedení - P

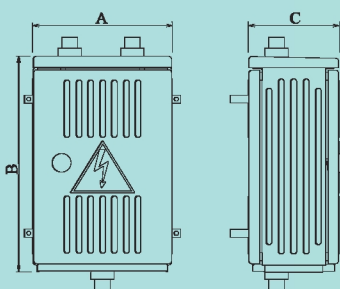

Mater. provedení - N

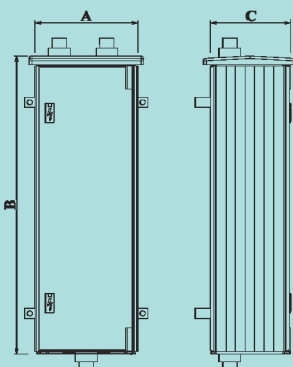

SKŘÍNĚ VENKOVNÍ ROZPOJOVACÍ JISTIČÍ

Technické parametry:

Jmenovité pracovní napětí: Do 690 V

Jmenovitý kmitočet: 50 Hz

Stupeň krytí: IP44

Ochrana neživých částí před nebezpečným dotykovým napětím:

Samočinným odpojením od zdroje

Přívodní vedení: Do průřezu 150 mm², SV 100 do 95 mm² - "V"
do 50 mm² - "P"

Způsob připojení přívodního vedení:

spodek vel. 01

spodek vel. 00

Jističí prvek - šroub M10 nebo svorka W šroub M8 nebo svorka V

Přípojnice:

pracovní - šroub M10 nebo svorka W šroub M8 nebo svorka V

PEN - šroub M10 nebo svorka W šroub M8 nebo svorka V

uzemnění - šroub M8 šroub M8

Odolnost proti hoření: Kategorie B

Použití:

Venkovní rozpojovací skříně se používají pro rozpojení, rozbočování a jištění rozvodů nízkého napětí s umístěním na sloupech elektrického vedení.

Technické provedení:

Skříně jsou dodávány s vnitřní výzbrojí bez pojistkových vložek. Skříně je možné dodat s přípojovacími V (W) praporky, popřípadě osadit třmenovými svorkami.

Skříně vybavené držáky se připevňují na sloup pomocí upínacích pásů, objímek nebo páskou (BANDIMEX). Pro kabelové vstupy jsou na skříně umístěny vývodky umožňující připojení kabelových vodičů.

Výrobek odpovídá požadavkům normy:

ČSN EN 60439-5 : 97 + A1 : 99, ČSN 333320 : 96

Provedené zkoušky:

- certifikát EZU č. 1011655, 1010669

- prohlášení o shodě § 12 zák. č. 22/97 Sb. o technických požadavcích na výrobky z hlediska bezpečnosti osob, majetku a životního prostředí

Příklad údajů pro objednávku:

Skříň SV 201/PSS1S + 2 ks objímek

TECHNICKÉ PARAMETRY

Typ	Mat. provedení	Konstr. provedení	Způsob připojení	Uzavír. dveří	Způsob připoj. vývodu	Jmen. proud (A)	Zkrat. odolnost (kA)	Přístrojová výzbroj	Vnější rozměry (A x B x C)		Hmotnost
									Skříň (mm)	Skříň (kg)	
SV 100	P	S	P, V	1	P, V	160	20	3x poj. spodek 00	374 x 570 x 242	14	
	N	S	P, V	1	P, V				320 x 635 x 250	18	
SV 200	P	S	S, C	1	P, V	160	20	6x poj. spodek 00	374 x 570 x 242	15	
	N	S	S, C	1	P, V				320 x 635 x 250	19	
SV 101	P	S	S, W	1	S, W	250	20	3x poj. spodek 01	374 x 570 x 242	15	
	N	S	S, W	1	S, W				320 x 635 x 250	19	
SV 201	P	S	S, D	1	S, W	250	20	6x poj. spodek 01	374 x 570 x 242	16	
										21	
SV 201 pr.2	N	S	S, D	4	S, W	250	20	6x poj. spodek 01	320 x 935 x 250	26	

Údaje pro specifikaci objednávky

Příslušenství:

Použití:

Pro montáž venkovních rozpojovacích a jisticích skříní na sloupy jsou na zvláštní požadavek dodávány jako příslušenství plastové kabelové chráničky o průměru 63 mm. Držáky chrániček jsou plastové v provedení pro 1, 2 nebo 3 svody. Připevnění držáků na sloup je možné provádět páskou BANDIMEX nebo upínacími pasy. Způsob připevnění držáků na sloup je nutné specifikovat při objednání příslušenství.

Montáž:

Držáky trubek (chrániček) se připevňují na sloup buď pomocí pásky BANDIMEX nebo upínacími pasy, které jsou stavitelné dle průměru sloupu.

Příklad objednávky pro montáž SV101/P:

Chránička průměr 63 mm - 2 ks.

Držák kompletní 2 s upínacími pasy - 3 ks.



Držák kompletní 1

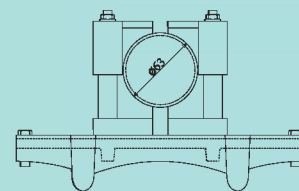

Držák kompletní 2

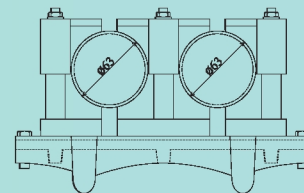

Držák kompletní 3

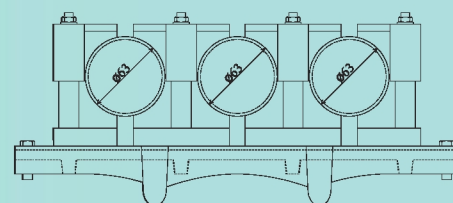

Sestava skříňe SV



Schéma zapojení:

SR 322



SR 422

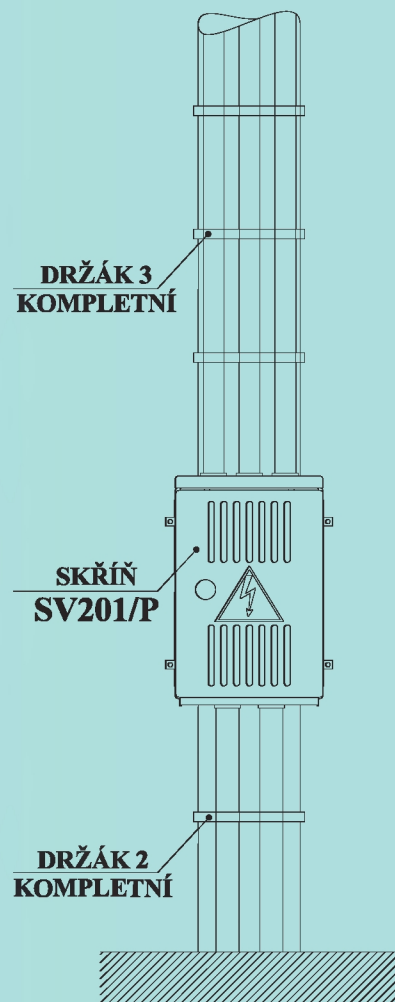
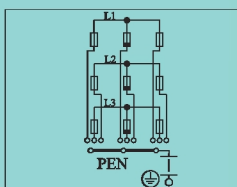
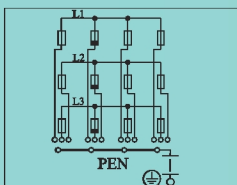

SR 622

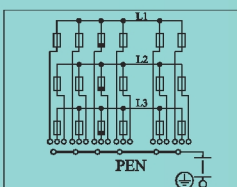

SD 622

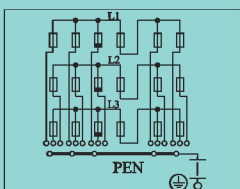

SR 722

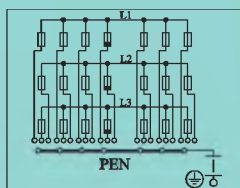

SD 722

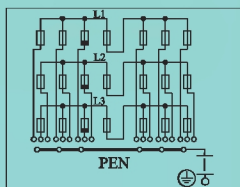

SR 822

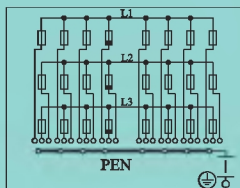

SD 022

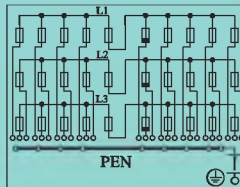

SKŘÍNĚ A PILÍŘE ROZPOJOVACÍ JISTÍCÍ LIŠTOVÉ

Technické parametry:

Jmenovité pracovní napětí: Do 690 V

Jmenovitý kmitočet: 50 Hz

Stupeň krytí: IP44

Ochrana neživých částí před nebezpečným dotykovým napětím:

Samočinným odpojením od zdroje

Přívodní vedení: Do průřezu 240 mm² Cu - Al

Způsob připojení přívodního vedení:

Jistící prvek - šroub M12 nebo třmenová svorka W

Přípojnice: PEN - šroub M12 nebo třmenová svorka W

uzemnění - uzemňovací svorka na šroub M8

Odolnost proti hoření: Kategorie B

Použití:

Skříně a pilíře rozpojovací a jistící lištové slouží pro rozpojování, rozbočování, průběžné připojení a jištění kabelových elektrorozvodných sítí.

Všeobecný popis použití (značení) skříní a pilířů je uveden na str. 3.

Technické provedení:

Skříně jsou dodávány s vnitřní výzbrojí bez pojistkových vložek. Fázové přípojnice jsou Cu pokovené s nalisovanými maticemi. Pojistkové lišty (odpínače) je možno dodat s přípojovacími praporky W včetně třmenových svorek W nebo se šrouby. Plastové skříně lze modulově skládat do řady. Skříně z tenkostěnného betonu jsou osazeny závěsy (nerez) pro plechové dveře.

Výrobek odpovídá požadavkům normy:

ČSN EN 60439-5 : 97 + A1 : 99, ČSN 333320 : 96

Provedené zkoušky:

- Certifikát č. 1011663, 1010667

- Prohlášení o shodě § 12 Zák. č. 22/97 Sb. o technických požadavcích na výrobky z hlediska bezpečnosti osob, majetku a životního prostředí.

Příklad údajů pro objednávku:

Pilíř rozpojovací a jistící SR 622/PKW2 včetně třmen. svorek W



TECHNICKÉ PARAMETRY

Typ	Mat. provedení	Konstr. provedení	Způsob připojení	Uzavír. dveří	Způsob připoj. vývodu	Jmen. proud (A)	Zkrat. odolnost (kA)	Přístrojová Vybřoj	Vnější rozměry		Hmotnost		Typ pilířového podstavce
									Skříň (mm)	Kompaktní Pilíře (mm)	Skříň (kg)	Pilíře (kg)	
SR 322	P	V, P, K, N	S, W	2,5		400	40	3x poj. lišta 2	540 x 1050 x 320	540 x 2255 x 320	32	51	PP3/P
	N	V, K	S, W	2,5	470 x 915 x 250				470 x 2155 x 250	40	63	PP2/N	
SR 332	P	V, P, K, N	S, W	2,5		400	40	3x poj. odpín. 2	540 x 1050 x 320	540 x 2255 x 320	35	54	PP3/P
SR 422	P	V, P, K, N	S, W	2,5		400	40	4x poj. lišta 2	540 x 1050 x 320	540 x 2255 x 320	36	55	PP3/P
	N	V, K	S, W	2,5	470 x 915 x 250				470 x 2155 x 250	42	65	PP2/N	
SR 432	P	V, P, K, N	S, W	2,5		400	40	4x poj. odpín. 2	540 x 1050 x 320	540 x 2255 x 320	40	59	PP3/P
SR 522	P	V, P, K, N	S, W	2,5		400	40	5x poj. lišta 2	1080 x 1050 x 320	1080 x 2255 x 320	60	98	PP33/P
	N	V, K	S, W	2,5	780 x 915 x 250				780 x 2155 x 250	58	91	PP21/N	
SR 532	P	V, P, K, N	S, W	2,5		400	40	5x poj. odpín. 2	1080 x 1050 x 320	1080 x 2255 x 320	65	103	PP33/P
SR 622	P	V, P, K, N	S, W	2,5		400	40	6x poj. lišta 2	1080 x 1050 x 320	1080 x 2255 x 320	65	103	PP33/P
	N	V, K	S, W	2,5	780 x 915 x 250				780 x 2155 x 250	75	115	PP21/N	
SR 632	P	V, P, K, N	S, W	2,5		400	40	6x poj. odpín. 2	1080 x 1050 x 320	1080 x 2255 x 320	71	109	PP33/P
SD 622	P	V, P, K, N	S, W	2,5		400	40	5x poj. lišta 2 1x rozp. lišta 2	1080 x 1050 x 320	1080 x 2255 x 320	65	103	PP33/P
	N	V, K	S, W	2,5	780 x 915 x 250				780 x 2155 x 250	75	115	PP21/N	
SD 632	P	V, P, K, N	S, W	2,5		400	40	5x poj. odpín. 2 1x rozp. odpín. 2	1080 x 1050 x 320	1080 x 2255 x 320	71	109	PP33/P
SR 722	P	V, P, K, N	S, W	2,5		400	40	7x poj. lišta 2	1080 x 1050 x 320	1080 x 2255 x 320	71	109	PP33/P
	N	V, K	S, W	2,5	930 x 915 x 250				930 x 2155 x 250	90	132	PP22/N	
SR 732	P	V, P, K, N	S, W	2,5		400	40	7x poj. odpín. 2	1080 x 1050 x 320	1080 x 2255 x 320	78	116	PP33/P
SD 722	P	V, P, K, N	S, W	2,5		400	40	6x poj. lišta 2 1x rozp. lišta 2	1080 x 1050 x 320	1080 x 2255 x 320	71	109	PP33/P
	N	V, K	S, W	2,5	930 x 915 x 250				930 x 2155 x 250	90	132	PP22/N	
SD 732	P	V, P, K, N	S, W	2,5		400	40	6x poj. odpín. 2 1x rozp. odpín. 2	1080 x 1050 x 320	1080 x 2255 x 320	78	116	PP33/P
SR 822	P	V, P, K, N	S, W	2,5		400	40	8x poj. lišta 2	1080 x 1050 x 320	1080 x 2255 x 320	75	113	PP33/P
	N	V, K	S, W	2,5	930 x 915 x 250				930 x 2155 x 250	95	137	PP22/N	
SR 832	P	V, P, K, N	S, W	2,5		400	40	8x poj. odpín. 2	1080 x 1050 x 320	1080 x 2255 x 320	83	121	PP33/P
SD 822	P	V, P, K, N	S, W	2,5		400	40	7x poj. lišta 2 1x rozp. lišta 2	1080 x 1050 x 320	1080 x 2255 x 320	75	113	PP33/P
	N	V, K	S, W	2,5	930 x 915 x 250				930 x 2155 x 250	95	137	PP22/N	
SD 832	P	V, P, K, N	S, W	2,5		400	40	7x poj. odpín. 2 1x rozp. odpín. 2	1080 x 1050 x 320	1080 x 2255 x 320	83	121	PP33/P
SD 622	B	V	S, W	4		400	20	5x poj. lišta 2 1x rozp. lišta 2	810 x 950 x 235	PRIS 6	98		
SD 822	B	V	S, W	4		400	20	7x poj. lišta 2 1x rozp. lišta 2	1060 x 950 x 235	PRIS 7	120		
SD 022	B	V	S, W	4		400	20	9x poj. lišta 2 1x rozp. lišta 2	1310 x 950 x 235	PRIS 8	150		
	N	V, K	S, W	2,5	1230 x 915 x 320				1230 x 2155 x 250	105	159	PP21/N	

Údaje pro specifikaci objednávky

Rozměry skříní a pilířů:

Mater. provedení - P

Skříň -/PV, PP



Kompakt. pilíř -/PK

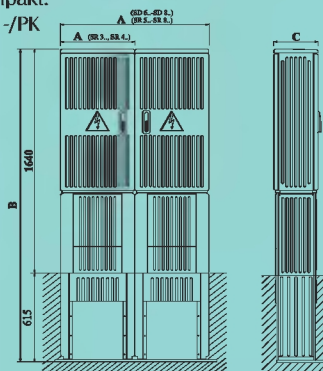

Mater. provedení - N

Skříň -/NV

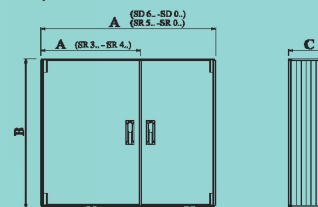

Kompakt. pilíř -/NK

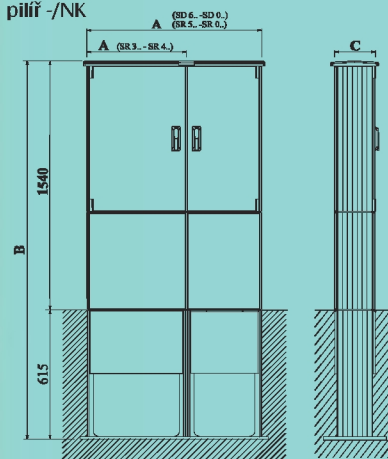

Mater. provedení - B, K

Skříň -/BV

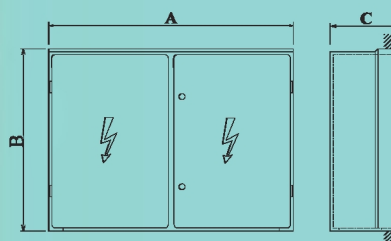

ER 112

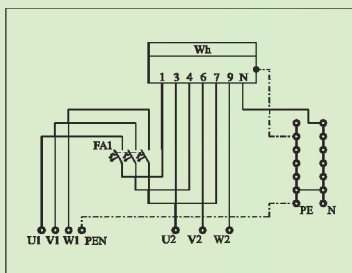

ER 122

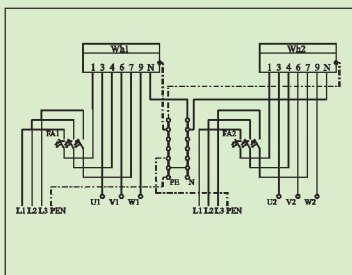

ER 212

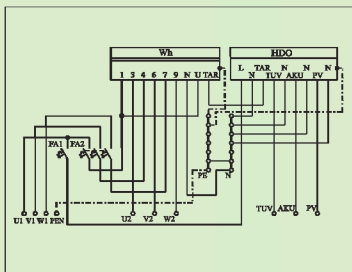

ER 513

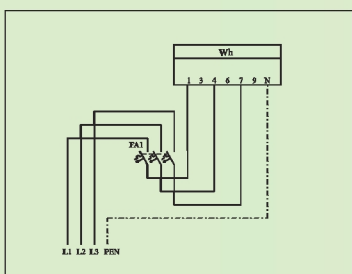

ER 212/K

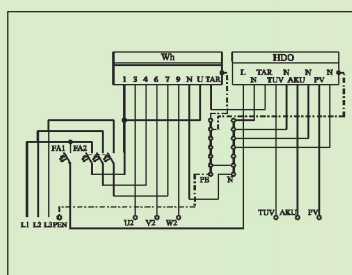

ROZVÁDĚČE A PILÍŘE ELEKTROMĚROVÉ

Technické parametry:

Jmenovité pracovní napětí: 230/400 V

Jmenovitý kmitočet: 50 Hz

Stupeň krytí: IP44

Ochrana neživých částí před nebezpečným dotykovým napětím:

Samočinným odpojením od zdroje

Přívodní vedení: Do 16 mm² Cu - Al

Způsob připojení přívodního vedení:

- řadové svorky do 16 mm², nebo svorky hl. jističe

Způsob připojení vývodního vedení:

- řadové svorky do 16 mm², nebo svorky elektroměru

Způsob připojení vodičů PEN:

- svorkovnice PEN, nebo PE a N, nebo svorky elektroměru

Způsob připojení pomocných obvodů:

- řadové svorky do 4 mm², nebo svorky HDO

Odolnost proti hoření: Kategorie B

Použití:

Elektroměrové rozváděče a pilíře jsou určeny jako měřící zařízení pro měření spotřeby el. energie. Jsou vhodné zejména pro rodinné domky, rekreační chaty, chalupy a pro výrobní objekty podnikatelské činnosti. Všeobecný popis použití (značení) skříní a pilířů je uveden na str. 3.

Technické provedení:

Elektroměrový plastový rozváděč je tvořen samostatnou skříní (pilířem) z plastické hmoty (PC, SMC) a vnitřní výzbrojí pro jednosazbové nebo dvousazbové měření. Vnitřní výzbroj se dle jednotlivých provedení sestává ze stavitelných úchytů pro upevnění elektroměru, přijímače HDO, jističe přijímače HDO u dvousazbových rozváděčů, svorkovnice PEN a řadových svorek pro přívod a vývod. Silové vodiče jsou jednotné o průřezu 10 mm² umožňující osazení hlavního třífázového jističe do 63 A. Kryty jsou upraveny na zaplombování. Rozváděče jsou dodávány bez hlavního jističe. U rozváděče ER 513 je vnitřní osazení uzpůsobeno pro použití třífázového dvoutarifního elektroměru s přijímačem HDO (provedení pro PRE). Betonový elektroměrový rozváděč je vyráběn z tenkostěnného armovaného betonu.

Výrobek odpovídá požadavkům normy:

ČSN EN 60439-5 : 97 + A1 : 99, ČSN 357030 : 72,

ČSN 333320 : 96, ČSN EN 60439-3 : 95 + A1 : 97

Provedené zkoušky:

- Certifikát č. 1011664, 1021455, 1021782, 1021209

- Prohlášení o shodě § 12 Zák. č. 22/97 Sb. o technických požadavcích na výrobky z hlediska bezpečnosti osob, majetku a životního prostředí.

Příklad údajů pro objednávku:

Elektroměrový pilíř ER 212/NKP7P

TECHNICKÉ PARAMETRY

Typ	Mat. provedení	Konstr. provedení	Způsob připojení	Uzavír. dveří	Způsob připoj. vývodu	Jmen. proud hl. jističe (A)	Zkrat. odolnost (kA)	Přístrojová výzbroj	Vnější rozměry (A x B x C)		Hmotnost		Typ přířového podstavce
									Skříň (mm)	Kompaktní příř (mm)	Skříň (kg)	Příř (kg)	
ER 111 PER 1	P	V,P,K,S,N	P	7	P	do 63		1x můstek PEN	374 x 570 x 242	374 x 1785 x 242	8	22	PP1/P
ER 112 PER 1	N	V, K	P	7	P	do 63		1x můstek PE,N řad. svorky	320 x 615 x 250	320 x 1855 x 250	11	30	PP1/N
ER 121	P	V,P,K,S,N	P	7	P	do 63		1x můstek PEN	484 x 570 x 242	484 x 1785 x 242	12	27	PP2/P
ER 122	N	V, K	P	7	P	do 63		1x můstek PE,N řad. svorky	470 x 615 x 250	470 x 1855 x 250	16	39	PP2/N
ER 211	P	V,P,K,S,N	P	7	P	do 63		1x jistič 2B/1-HDO 1x můstek PE,N	484 x 570 x 242	484 x 1785 x 242	10	25	PP2/P
ER 212	P	V,P,K,S,N	P	7	P	do 63		1x jistič 2B/1-HDO 1x můstek PE,N řad. svorky	484 x 570 x 242	484 x 1785 x 242	12	27	PP2/P
	N	V, K	P	7	P				470 x 615 x 250	470 x 1855 x 242	16	39	PP2/N
	K	V	P	2x7	P				540 x 510 x 250		33		
ER 513	P	V,P,K,S,N	P	7	P	do 63			484 x 570 x 242	484 x 1785 x 250	11	26	PP2/P
	K	V	P	2x7	P				410 x 510 x 250		25		
	N	V,P,K,S,N	P	7	P				320 x 615 x 250	320 x 1855 x 250	11	30	PP1/N

Údaje pro specifikaci objednávky

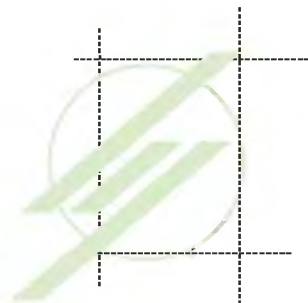

Rozměry rozváděče:

Mater. provedení - P

Skříň -/PV, PP Kompaktní příř -/PK

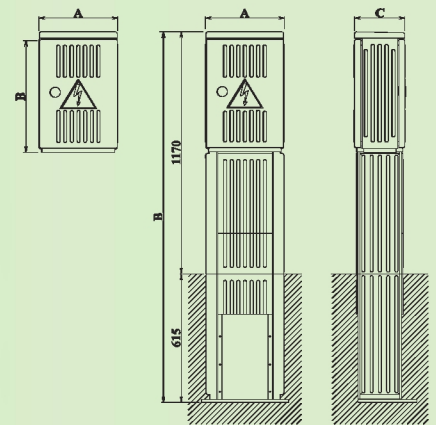

Mater. provedení - N

Skříň -/NV Kompaktní příř -/NK

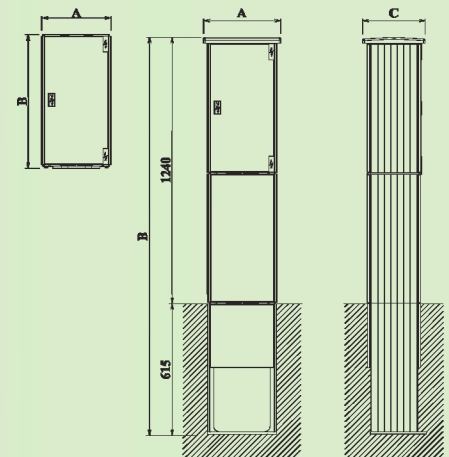

Mater. provedení - K

skříň -/KV



Schéma zapojení:

ES 112



ES 122

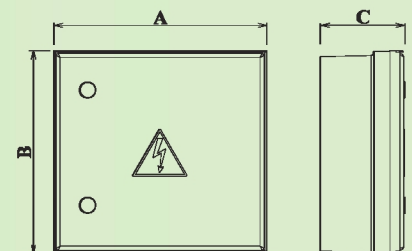
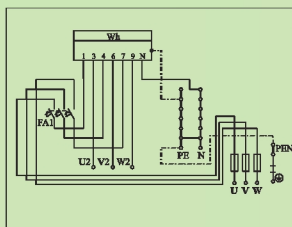
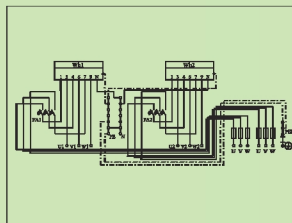

ES 211

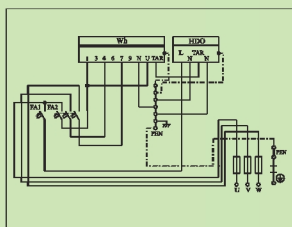

ES 212

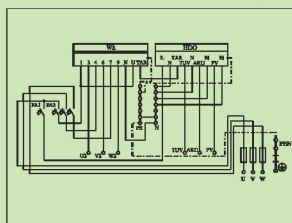

ES 513

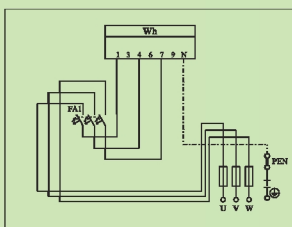

SESTAVA

ELEKTROMĚROVÉ A PŘÍPOJKOVÉ SKŘÍNĚ, PILÍŘE

Technické parametry:

Jmenovité napětí: 230/400 V

Jmenovitý kmitočet: 50 Hz

Stupeň krytí: IP44

Ochrana neživých částí před nebezpečným dotykovým napětím:

Samočinným odpojením od zdroje

Přívodní vedení: Přípojková skříň max. 240 mm² Cu - Al

Způsob připojení přívodního vedení:

Jistící prvek - šroub M10 nebo třmenová svorka W

Přípojnice: pracovní - šroub M10 nebo třmenová svorka W

PEN - šroub M10 nebo třmenová svorka W

uzemnění - uzemňovací svorka na šroub M8

Odolnost proti hoření: Kategorie B

Použití:

Stavebnicový elektroměrový rozváděč a pilíř je kombinací elektroměrového a přípojkového rozváděče. Rozváděč je určený pro měření spotřeby el. energie. Zejména je vhodný pro rodinné domky, rekreační objekty, výrobní objekty.

Všeobecný popis použití (značení) skříní a pilířů je uveden na str. 3.

Technické provedení:

Plastový stavebnicový elektroměrový rozváděč je tvořen ze dvou skříní, pevně spojených nad sebou (EP) nebo vedle sebe (ES). Vnitřní výzbroj se dle jednotlivých provedení skládá z jističe přijímače HDO, řadových svorek, svorkovnice PEN a pojistkových spodků 00. Pro umístění elektroměru a přijímače HDO jsou v rozváděči stavitelné úchyty. Kryty jsou upraveny na zaplombování. Sílové vodiče jsou jednotné o průřezu 10 mm² umožňující osazení hlavního třífázového jističe do 63 A.

U rozváděče ER 513 je vnitřní osazení uzpůsobeno pro použití třífázového dvoutarifního elektroměru s přijímačem HDO (provedení pro PRE).

Rozváděče jsou dodávány bez hlavního jističe.

Výrobek odpovídá požadavkům normy:

ČSN EN 60439-3 : 95 + A1 : 97, ČSN EN 60439-5 : 97 + A1 : 99,

ČSN 357030 : 72, ČSN 333320 : 96

Provedené zkoušky:

- Certifikát č. 1011664, 1021455, 1021782, 1021209

- Prohlášení o shodě § 12 Zák. č. 22/97 Sb. o technických požadavcích na výrobky z hlediska bezpečnosti osob, majetku a životního prostředí.

Příklad údajů pro objednávku:

Stavebnicový elektroměrový rozváděč EP 212 + 100/NVF8

TECHNICKÉ PARAMETRY

Typ	Mat. provedení	Konstr. provedení	Způsob připojení	Uzavír. dveří	Způsob připoj. vývodu	Jmen. proud (A)	Přístrojová výzbroj	Vnější rozměry (A x B x C)		Hmotnost		Typ pilířového podstavce
								Skříň (mm)	Kompakt. pilíře (mm)	Skříň (kg)	Pilíře (kg)	
ES 111+100	P	V, P, K, N	S, E	8		do 63	1x můstek PEN 3x pojist. spodek 00	748 x 570 x 242	748 x 1785 x 242	16	44	PP11/P
	N	V, K	S, E	8		do 63	1x můstek PEN 3x pojist. spodek 00	630 x 615 x 250	630 x 1855 x 250	21	50	PP11/N
ES 121+200	P	V, P, K, N	S, E	8		do 63	1x můstek PEN 6x pojist. spodek 00	858 x 570 x 242	858 x 1785 x 242	18	51	PP21/P
	N	V, K	S, E	8		do 63	1x můstek PE, N 6x pojist. spodek 00	930 x 615 x 250	930 x 1855 x 250	24	66	PP22/N
ES 211+100	P	V, P, K, N	S, E	8		do 63	1x můstek PEN 1x jistič 2B/1-HDO 3x poj. spodek 00	858 x 570 x 242	858 x 1785 x 242	18	51	PP21/P
	N	V, K	S, E	8		do 63	1x můstek PE, N 1x jistič 2B/1-HDO 3x poj. spodek 00	858 x 570 x 242	858 x 1785 x 242	18	51	PP21/P
ES 212+100	P	V, P, K, N	S, E	8		do 63	1x můstek PE, N 1x jistič 2B/1-HDO 3x poj. spodek 00	858 x 570 x 242	858 x 1785 x 242	18	51	PP21/P
	N	V, K	S, E	8		do 63	1x můstek PE, N 1x jistič 2B/1-HDO 3x poj. spodek 00	780 x 615 x 250	780 x 1855 x 250	24	54	PP21/N
ES 513+100	P	V, P, K, N	S, E	8		do 63	3x pojist. spodek 00	858 x 570 x 242	858 x 1785 x 242	18	51	PP21/P
	N	V, P, K, N	S, E	8		do 63	3x pojist. spodek 00	620 x 615 x 250	620 x 1855 x 250	21	50	PP11/N
EP 111+100	P	V, P, K, S, N	S, E	8		do 63	1x můstek PEN 3x pojist. spodek 00	374 x 1150 x 242	374 x 2385 x 242	18	31	PP1/P
	N	V, K	S, E	8		do 63	1x můstek PE, N 3x pojist. spodek 00	320 x 1225 x 250	320 x 2455 x 250	23	42	PP1/N
EP 121+200	P	V, P, K, S, N	S, E	8		do 63	1x můstek PEN 6x pojist. spodek 00	484 x 1150 x 242	484 x 2385 x 242	20	35	PP2/P
	N	V, P, K, S, N	S, E	8		do 63	1x můstek PE, N 6x pojist. spodek 00	470 x 1225 x 250	470 x 2455 x 250	25	48	PP2/N
EP 211+100	P	V, P, K, S, N	S, E	8		do 63	1x můstek PEN 1x jistič 2B/1-HDO 3x poj. spodek 00	484 x 1150 x 242	484 x 2385 x 242	20	35	PP2/P
	N	V, K	S, F	8		do 63	1x můstek PE, N 1x jistič 2B/1-HDO 3x poj. spodek 00	470 x 1225 x 250	470 x 2455 x 250	25	48	PP2/N
EP 212+100	P	V, P, K, S, N	S, F	8		do 63	1x můstek PE, N 1x jistič 2B/1-HDO 3x poj. spodek 00	484 x 1150 x 242	484 x 2385 x 242	20	35	PP2/P
	N	V, K	S, F	8		do 63	1x můstek PE, N 1x jistič 2B/1-HDO 3x poj. spodek 00	470 x 1225 x 250	470 x 2455 x 250	25	48	PP2/N
EP 513+100	P	V, P, K, S, N	S, F	8		do 63	3x pojist. spodek 00	484 x 1150 x 242	484 x 2385 x 242	20	35	PP2/P
	N	V, P, K, S, N	S, F	8		do 63	3x pojist. spodek 00	320 x 1225 x 250	320 x 2455 x 250		42	PP1/N

Údaje pro specifikaci objednávky

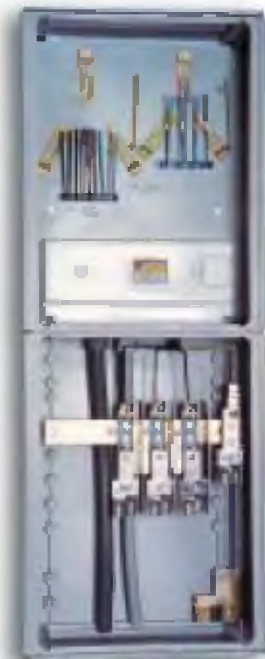

Rozměry skříně a pilířů: Sestava skříně, pilíře: ES -/P

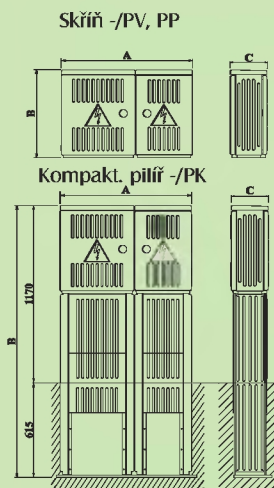

Sestava skříně, pilíře: ES -/N

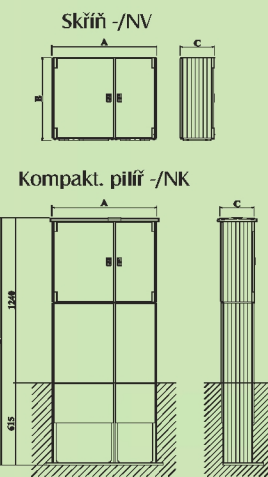

Sestava skříně, pilíře: EP -/P

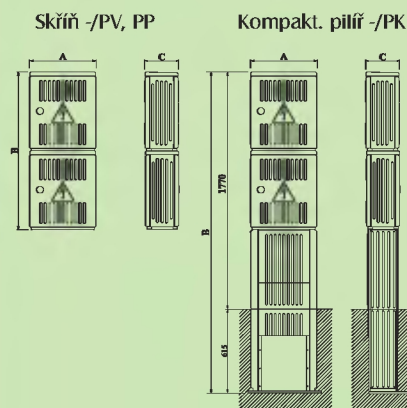

Sestava skříně, pilíře: EP -/N



Schéma zapojení:

RVO 1, SRVO 1, PRVO 1



SSRVO 1

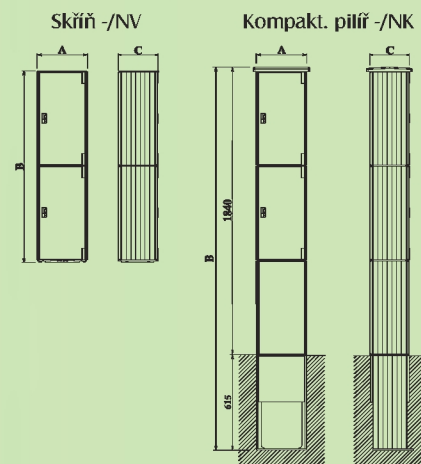
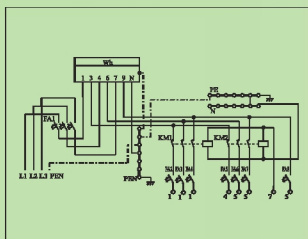
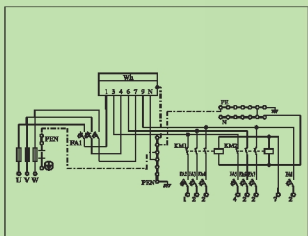

RVO 1 B, K

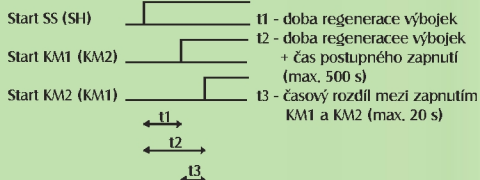
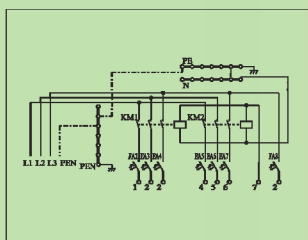

Rozměry skříní a pilířů:

Mater. provedení - P

skříň -/PS

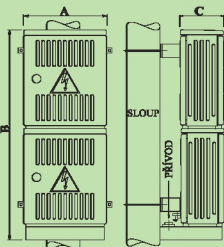

skříň -/BV

skříň -/KV

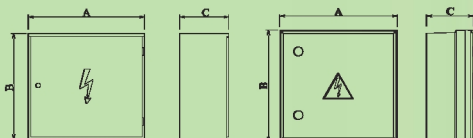

ROZVÁDĚČE A PILÍŘE VEŘEJNÉHO OSVĚTLENÍ

Technické parametry:

Jmenovité pracovní napětí: 230/400 V

Jmenovitý kmitočet: 50 Hz

Stupeň krytí: IP44

Ochrana neživých částí před nebezpečným dotykovým napětím:

Samočinným odpojením od zdroje

Přívodní vedení: Max. 16 mm² Cu - Al,

SSRVO 1 max. 240 mm² Cu - Al

Odolnost proti hoření: Kategorie B

Použití:

Rozváděč a pilíř veřejného osvětlení slouží k ovládání veřejného osvětlení šesti směrů s možností použití soumrakového spínače nebo spínacích hodin.

Všeobecný popis použití (značení) skříní a pilířů je uveden na str. 3.

Technické provedení:

Plastové rozváděče jsou skříňově modulově sestavené nad sebou nebo vedle sebe. Jeden modul je elektroměrový, druhý modul slouží k ovládání veřejného osvětlení a u rozváděče SSRVO 1 se třetí modul používá jako přípojkový rozváděč. Betonový rozváděč je z tenkostěnného betonu armovaného skelným vláknem a ocelovou armaturou. Nejčastěji je dodáván v kombinaci s elektroměrovou skříňí ER 112.

V dolní části rozváděče je výstupní svorkovnice. Na zvláštní požadavek je možné dodávat rozváděče s vyššími proudovými hodnotami jističů. Rovněž lze rozšířit počet ovládaných směrů. Po dohodě s výrobcem lze soumrakový spínač nahradit nebo doplnit spínacími hodinami. Z důvodu úspory el. energie lze automaticky vypínat v nočních málo frekventovaných hodinách (např. 0.30 - 3.00 hod.) veřejné osvětlení. Nastavit lze jak hodina vypnutí, tak hodina opětovného zapnutí (**úsporný režim**). Vzhledem k nutné regeneraci výbojek při zhasnutí z důvodů výpadku sítě a postupného zatěžování sítě může být nainstalováno v našich výrobcích časové zpoždění (**časový člen**).

Výrobek odpovídá požadavkům normy:

ČSN EN 60439-3 : 95 + A1 : 97, ČSN EN 60439-5 : 97 + A1 : 99,

ČSN 357030 : 72, ČSN 333320 : 96

Provedené zkoušky:

- Certifikát č. 1011654, 1010671

- Prohlášení o shodě § 12 Zák. č. 22/97 Sb. o technických požadavcích na výrobky z hlediska bezpečnosti osob, majetku a životního prostředí.

Příklad údajů pro objednávku:

Pilíř SRVO 1/PKP8P/EUC/12

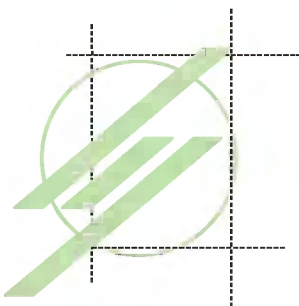

TECHNICKÉ PARAMETRY

Typ	Mat. provedení	Konstr. provedení	Způsob připojení	Uzavír. dveří	Způsob připoj. vývodu	Jmen. proud (A)	Přístrojová výzbroj	Vnější rozměry		Hmotnost		Typ pilířového podstavce		
								Skříň (mm)	Kompakt. pilíře (mm)	Skříň (kg)	Pilíře (kg)			
RVO 1	P	S	P	8	P	do 63	FA1 jistič do 63B/3 FA2 - FA7 jistič do 25B/1	374 x 1300 x 242		24				
	N	S	P	8	P			320 x 1380 x 250		35				
PRVO 1	P	V, P, K	P	8	P			374 x 1150 x 242	374 x 2385 x 242	19	32		PP1/P	
	N	V, K	P	8	P			320 x 1225 x 250	320 x 2455 x 250	25	44		PP1/N	
SRVO 1	P	V, P, K	P	8	P			748 x 570 x 242	748 x 1785 x 242	19	45		PP11/P	
	N	V, K	P	8	P			630 x 615 x 250	630 x 1855 x 250	25	61		PP11/N	
SSRVO 1	P	V, P, K	S, F	8	P		1122 x 570 x 242	1122 x 1785 x 242	25	64	PP111/P			
	N	V, K	S, F	8	P		940 x 615 x 250	930 x 1855 x 250	32	87	PP111/N			
RVO 1	K	V	P	2x7	P		do 25	FA1 - FA6 jistič 20B/1 FA7 jistič 2B/1	540 x 510 x 250		24			
	B	V	P	7	P				560 x 510 x 235	PRIS 1	22			
									KM 1, 2 slykač 25A/3P 230 V 1x můstek PEN					
									SS - soumrak. spínač s čidlem nebo SH - spínací hodiny hl. jistič do 25B/3					
Údaje pro specifikaci objednávky														

Rozměry skříní a pilířů: Mater. provedení - P

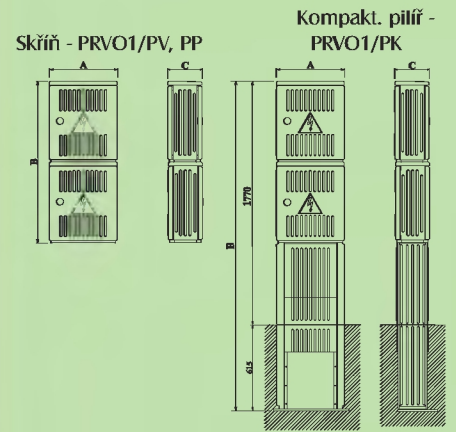

Mater. provedení - N

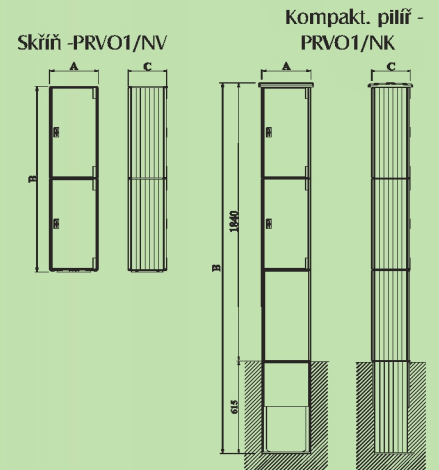

Mater. provedení - P

Kompakt. pilíř - /PK

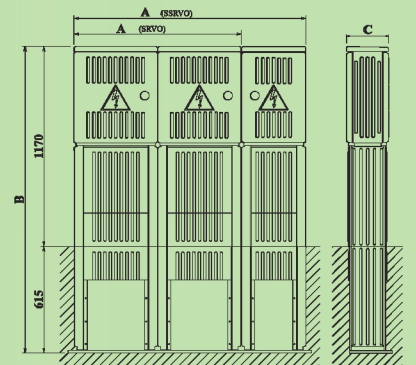

Mater. provedení - N

Kompakt. pilíř - /NK

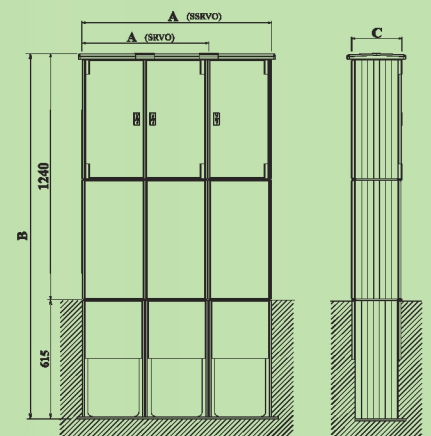

ÚDAJE PRO NADSTANDARDNÍ PŘÍKONÁNÍ:

Svorka PE	Úsporný režim	Časový člen	Počet vývodů
E	U	C	3 - 12

Příklad objednávky:

SSRVO1+100/NVF8P/ E U C/12

U prvku, který není požadován se uvede O

STR 1E

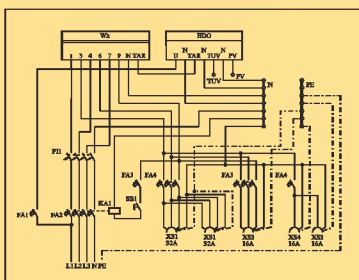

STR 2E

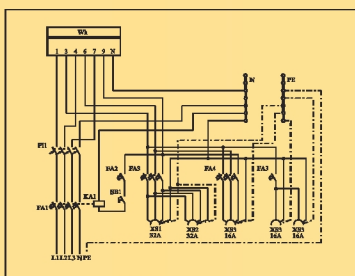

STR 1, STR 2

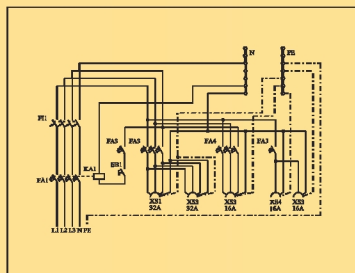

ZS 32/16

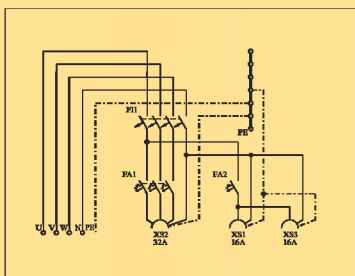

ROZVÁDĚČE

STAVENIŠTNÍ A ZÁSUVKOVÉ

Technické parametry:

Jmenovité pracovní napětí: 230/400 V

Soustava: TN - S

Jmenovitý kmitočet: 50 Hz

Hlavní jistič: STR 40 A

ZS 32 A, 16 A

Stupeň krytí: STR IP44, po otevření dveří IP21

ZS IP44, po otevření dveří IP43

Ochrana živých i neživých částí: Třída ochrany II s izolací

Přívodní vedení: STR Do průřezu 16 mm² Cu - Al

ZS Do průřezu 6 mm²Cu

Odolnost proti hoření: Kategorie B

Použití:

Staveništní rozváděč a zásuvková skříň se používá pro napájení el. spotřebičů jako jsou např. stavební stroje nebo ruční elektrické nářadí. Staveništním rozváděčem lze napájet i stavební buňku. V případě STR 1E je možno připojit bojler TUV (teplá užitková voda), vytápět buňku PV (přímotopné vytápění) popř. AKU (akumulační vytápění). Lze je dodat se stojanem nebo držáky pro upevnění na sloup. Všechny typy je možno umístit na stěnu. Zásuvkovou skříň lze umístit do koncovkového dílu elektroměrových pilířů ER 211, ES 211, EP 211.

Technické provedení:

Hlavní jistič je vybaven vyrážecí cívkou ovládanou tlačítkem vně rozváděče. Všechny vývody pro vidlice jsou chráněny proudovým chráničem s reziduálním proudem 30mA. Provedení STR 1 je se stojanem a provedení STR 2 je připraveno k montáži na sloup. Varianta rozváděče 1E je s možností zabudování dvoutarifního elektroměru a varianta 2E je s možností zabudování jednotarifního elektroměru (elektroměry a HDO nejsou součástí dodávky). Ve spodní části rozváděčů je připravena kabelová vývodka na připojení k síti a u typu 1E kabelová vývodka pro kabel ovládací stykače TUV a PV. Kabely je nutné správně namontovat, aby byly řádně zajištěny proti vytržení.

U zásuvkové skříňě jsou zásuvky včetně jištění umístěny uvnitř skříňě. Všechny vývody pro vidlice jsou chráněny proti zkratu, nadproudům a chráněny proudovým chráničem s reziduálním proudem 30 mA.

Výrobek odpovídá požadavkům normy:

ČSN EN 60439-3 : 95 + A1 : 97, ČSN EN 60439-4 : 95 + A1 : 98 + A2 : 00,

ČSN 357030 : 72, ČSN 332000-3-32, ČSN 341090 : 76 + a : 77

Provedené zkoušky:

- Certifikát č. 1010078, 1010672, 1021825

- Prohlášení o shodě § 12 Zák. č. 22/97 Sb. o technických požadavcích na výrobky z hlediska bezpečnosti osob, majetku a životního prostředí.

Příklad údajů pro objednávku:

Stavebnicový elektroměrový rozváděč STR 1E/PAK7

TECHNICKÉ PARAMETRY

Typ	Mat. provedení	Konstr. provedení	Způsob připojení	Uzavír. dveří	Způsob připoj. vývodu	Jmen. proud (A)	Přístrojová výzbroj	Vnější rozměry		Hmotnost	
								Skříň (mm)	Pilíře (mm)	Skříň (kg)	Pilíře (kg)
STR 1	P	K	P	7		40	- hl. jistič s vyráž. cívkou - jistič vyráž. cívky - jističe zásuvek - proud. chránič - můstek PE, N		484 x 600 x 242		24
									+ 600		
STR 2	P	S, N	P	7		40	- hl. jistič s vyráž. cívkou - jistič vyráž. cívky - jističe zásuvek - jistič HDO - jističe zásuvek - proudový chránič - můstek PE, N	484 x 600 x 242		22	
STR 1E	P	K	P	7		40	- hl. jistič s vyráž. cívkou - jistič vyráž. cívky - jistič HDO - jističe zásuvek - proudový chránič - můstek PE, N		484 x 600 x 242		25
									+ 600		
STR 2E	P	S, N	P	7		40	- hl. jistič s vyráž. cívkou - jistič vyráž. cívky - jistič HDO - jističe zásuvek - proudový chránič - můstek PE, N	484 x 600 x 242		23	
ZS 32/16	P	V, S, N	P	7		32	- jistič 16C/1 - jistič 32C/1 - proudový chránič	315 x 280 x 120		4	
	N	V, S, N	P	7				305 x 255 x 115		5	
ZS 16/16	P	V, S, N	P	7		25	- jistič 16C/1 - jistič 16C/3 - proudový chránič	315 x 280 x 120		4	
	N	V, S, N	P	7				305 x 255 x 115		5	

Údaje pro specifikaci objednávky

Rozměry skříní a pilířů:

Mater. provedení - P

STR 1, STR 1E/P

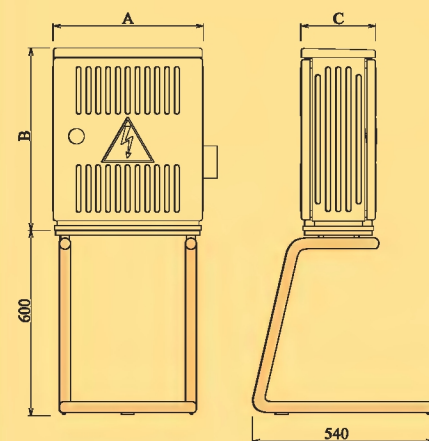

ZS -/P,N

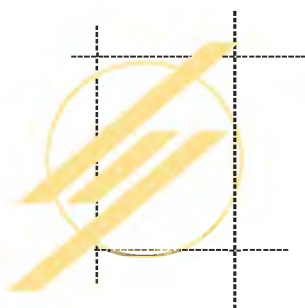
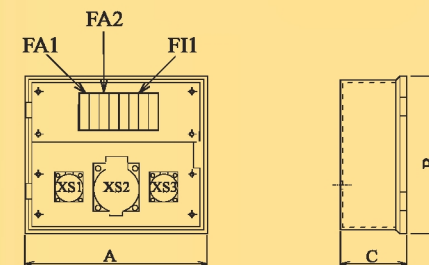

RST 04P1/4335

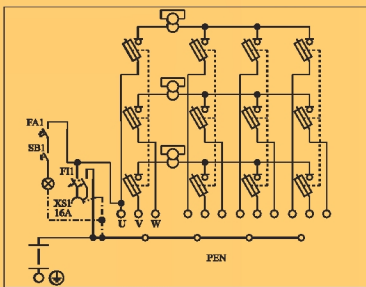

RST 04P1/3335

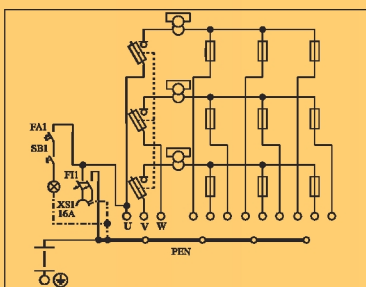

RST 0440/4423

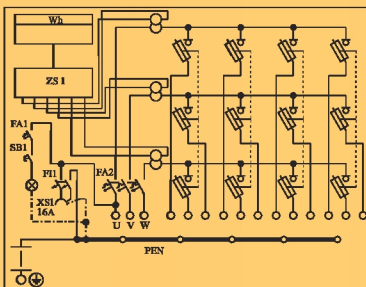

PILÍŘOVÉ ROZVÁDĚČE

PRO DISTRIBUČNÍ TRANSFORMOVNY

Technické parametry:

Jmenovité pracovní napětí: 230/400 V

Jmenovitý kmitočet: 50 Hz

Soustava: TN-C

Zkratová odolnost: Krátkodobý proud 1 sec. - 20 kA

Dynamický proud - 50 kA

Jmenovitý proud: 400 A

Stupeň krytí: IP44

Ochrana neživých částí před nebezpečným dotykovým napětím:

Samočinným odpojením od zdroje

Přívodní vedení: Do průřezu 240 mm²

Počet vývodů: 2 až 4 vývody

Odolnost proti hoření: Kategorie B

Způsob připojení přívodního vedení:

	RST 0440/4423	RST 04P1/3335	RST 04P1/4335
Jistič prvek	svorka jističe	šroub M12 nebo třmenová svorka W	šroub M12 nebo třmenová svorka W
Připojnice			
PEN uzemnění	šroub M8 nebo třmenová svorka W	šroub M12 nebo třmenová svorka W	šroub M12 nebo třmenová svorka W
uzemňovací svorka na šroub M8	uzemňovací svorka na šroub M8		uzemňovací svorka na šroub M8

Uzavírání dveří: Oboustranný přístup, trojcestný uzávěr na klíč dle ČSN 359754 příl. 1

Použití:

Rozváděče nízkého napětí pro distribuční transformovny jsou určeny jako měřicí zařízení pro energetiky. Umísťují se do volného prostoru nebo k patě sloupu, ke kterému se připevní pomocí pásky BANDIMEX.

Technické provedení:

Pilířový rozváděč tvoří skříň s koncovkovým dílem. Na přední straně je umístěn hlavní jistič nebo hlavní pojistkový odpínač pro pojistkové vložky typu gTr a přístroje pro měření odebírané elektrické energie. Rozváděč s hlavním jističem je určen tam, kde má síť významný podíl třífázových odběrů. Tam, kde převládají jednofázové odběry, lze použít rozváděč s hlavním pojistkovým odpínačem. Přístrojové měřicí transformátory proudu pro nepřímé distribuční měření jsou instalovány za hlavní jistič nebo za hlavní odpínač. Rozváděče lze vybavit svítidlem a zásuvkou 10/16 A, 230 V, které je předřazen proudový chránič s reziduálním proudem 0,03 A. Napětí pro svítidlo a zásuvku je odebráno před hlavním jističem (pojistkovým odpínačem) a každé má svoje jištění.

Výrobek odpovídá požadavkům normy:

ČSN EN 60439-1, PNE 35 71 49

Provedené zkoušky:

- Prohlášení o shodě § 12 Zák. č. 22/97 Sb. o technických požadavcích na výrobky z hlediska bezpečnosti osob, majetku a životního prostředí.

Příklad údajů pro objednávku:

Rozváděč RST + požadované schéma zapojení

TECHNICKÉ PARAMETRY

Typ	Mat. provedení	Konstr. provedení	Způsob připojení	Uzavír. dveří	Způsob připoj. vývodu	Jmen. proud (A)	Přístrojová výzbroj	Vnější rozměry		Hmotnost		Typ pilířového podstavce			
								Skříně (mm)	Kompakt. pilíře (mm)	Skříně (kg)	Pilíře (kg)				
RST 0440/4423	P	K, S	P	2,5		400	1x hl. jistič do 400 A 3x měř. transformátor proudu 4x pojist. lišta 00 1x zkušební sv. osvětlení zásuvka 230 V	540 x 1050 x 320	540 x 2255 x 320	90	109	PP3/P			
RST 04P1/3335	P	K, S	S, W	2,5		400	1x lišt. odpínač 2 3x pojist. lišta 2 3x měř. trafo proudu osvětlení zásuvka 230 V	540 x 1050 x 320	540 x 2255 x 320	90	109	PP3/P			
RST 04P1/4335	P	K, S	S, W	2,5		400	4x lišt. odpínač 2 3x měř. trafo proudu osvětlení zásuvka 230 V	540 x 1050 x 320	540 x 2255 x 320	95	119	PP3/P			

Údaje pro specifikaci objednávky

Rozměry skříní a pilířů: Mater. provedení - P

RST 0440/3423

RST 0440/3325
0440/4335

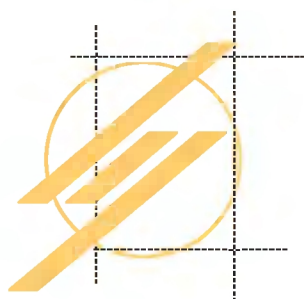
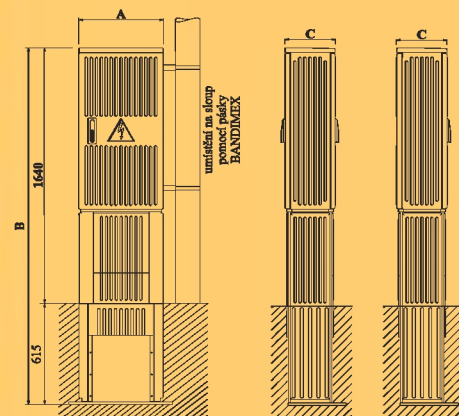

SPOP 50

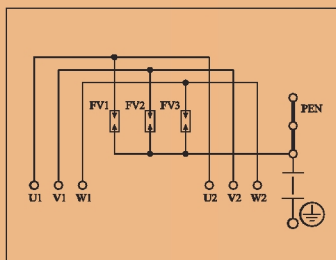

SPOPP 50/250

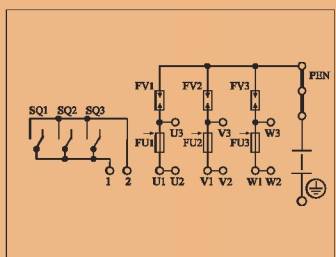

SPOP 50/250

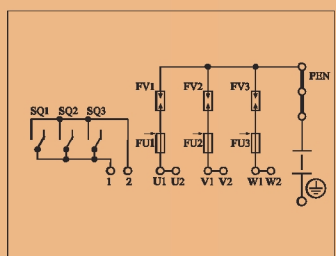

ROZVÁDĚČE PŘEPĚŤOVÉ OCHRANY

Technické parametry:

Jmenovité pracovní napětí: 230/400 V

Jmenovitý kmitočet: 50 Hz

Stupeň krytí: IP44

Ochrana neživých částí před nebezpečným dotykovým napětím:

Samočinným odpojením od zdroje

Sestava zkoušena: 100 kA (10/350 μs)

Ochranná úroveň: < 2 kV

Maximální svedený bleskový proud: 50 kA (10/350 μs) na fázi

Zařízení odpovídá požadavkům: PNE 330000-5

Přívodní a vývodní vedení: SPOP 50/250 a SPOPP 50/250 do 240 mm²;
SPOP 50 do 16 mm²

Použití:

Rozváděče jsou určeny pro ochranu rodinných domků, obytných domů nebo průmyslových objektů před bleskovými proudy. Jsou osazeny prvním stupněm přepětových ochranných zařízení a vyhovují tak požadavkům na 1. stupeň ochrany proti přepětí dle ČSN 330420. Svodiče vyhovují požadavkům na třídu B podle EVDE 0675-6 a spolehlivě zajišťují při svádění bleskových proudů 50 kA (10/350 μs) ochrannou úroveň < 2 kV. Tím je vytvořeno prostředí pro druhý a třetí stupeň resp. třídu II. a III. resp. třídu C a D. Rozváděče se mohou instalovat za měření a po projednání s příslušnou energetikou i před měřicí soustavou. Před měření je zvláště vhodný rozváděč SPOPP, který je řešen jako přípojkový. Při osazení za měření je nutné umístit rozváděč co nejbližší ke vstupu kabelu do objektu (vnější nebo vnitřní zeď). Uzemňovací svorku je nutné propojit s přípojnici hlavního pospojování objektu vodičem o průřezu minimálně 25 mm² Cu (doporučený průřez 50 mm² Cu).

Rozváděče SPOP 50/250 a SPOPP 50/250 lze umístit na stěnu pilíře nebo do výklenku. Rozváděč SPOP 50 na stěnu nebo do výklenku.

Druhý stupeň ochrany, třída II. resp. třída C se instaluje do domovní rozvodnice.

Technické provedení:

Rozváděče jsou celoplastové, vyrobené z polykarbonátu. Vnitřní výzbroj se skládá ze svodičů bleskových proudů FV1 - FV3. Rozváděče SPOP 50/250 a SPOPP 50/250 jsou osazeny pojistkovými spodky 01. Stav pojistek je monitorován sadou bezpotencionálových paralelně zapojených kontaktů. K vybavení pojistek dochází zcela výjimečně při zvlášť silném přímém úderu blesku. Pojistky nesmí přesáhnout proudovou hodnotu 250 Agl. Rozváděč SPOP 50 s ohledem na přívodní kabel by neměl mít větší jištění než 160 Agl v přípojkové skříni.

Důležité upozornění

V případě vybavení pojistek je nutno dodržet následující postup:

- Pojistky vyjmeme z pojistkových spodků
- Vizuálně zkontrolujeme vzhled ochranných zařízení (mechanické poškození apod.)
- Proměříme izolační stav svodičů (při U=500 V DC musí být $R > 50 \text{ M}\Omega$)
- V případě nízkého izolačního odporu svodiče provedeme výměnu
- Jsou-li předchozí požadavky splněny, vyměníme vybavené pojistky za nové

TECHNICKÉ PARAMETRY

Typ	Mat. provedení	Konstr. provedení	Způsob připojení	Uzavír. dveří	Způsob přípoj. vývodu	Přístrojová výzbroj	Vnější rozměry		Hmotnost		Typ pilířového podstavce
							Skříň (mm)	Kompakt. pilíř (mm)	Skříň (kg)	Pilíř (kg)	
SPOP 50	P	V, S	P	1,3,7	P	FV1 - FV3	315 x 280 x 120		5		
	N	V, S	P	1,3,7	P		315 x 255 x 115		6		
SPOP 50/250	P	V,S,P,K,N	S, F	1,7	S, F	FV1 - FV3 3x poj. spodek 01 monitor. stavu pojist. vložek	374 x 570 x 242	374 x 1785 x 242	10	23	PP1/P
	N	V,S,P,K,N	S, F	1,7	S, F		320 x 615 x 250	320 x 1855 x 250	14	33	PP1/N
SPOPP 50/250	P	V,S,P,K,N	S, F	1,7	S, F	FV1 - FV3 3x poj. spodek 01 monitor. stavu pojist. vložek	374 x 570 x 242	374 x 1785 x 242	11	24	PP1/P
	N	V,S,P,K,N	S, F	1,7	S, F		320 x 615 x 250	320 x 1855 x 250	15	34	PP1/N

Údaje pro specifikaci objednávky

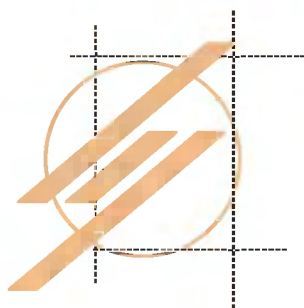
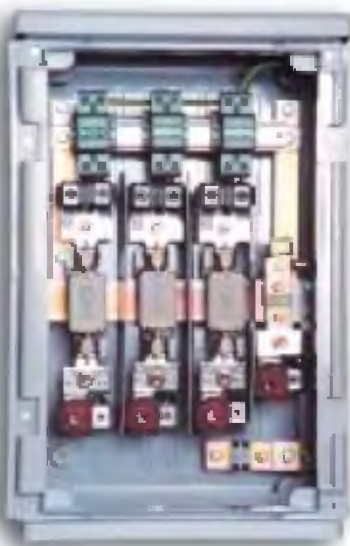
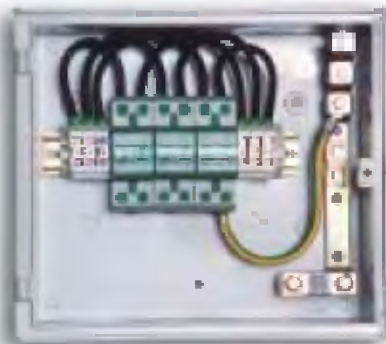

Rozměry skříní a pilířů:

Mater. provedení skříně - P, N

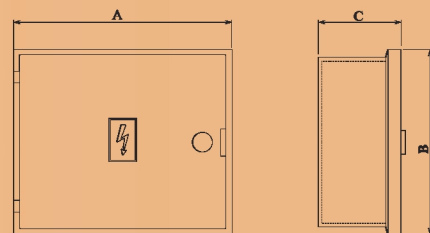

Mater. provedení - P

Skříň: -/PV, PP Kompakt. pilíř: -/PK

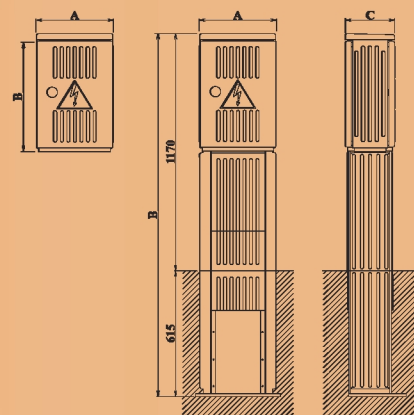

Mater. provedení - N

Skříň: -/NV Kompakt. pilíř: -/NK

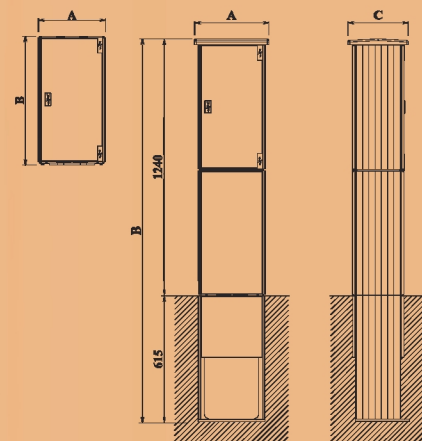

Rozměry pilířových podstavců:

Mater. a konstr. provedení - -/PP
- -/PZ

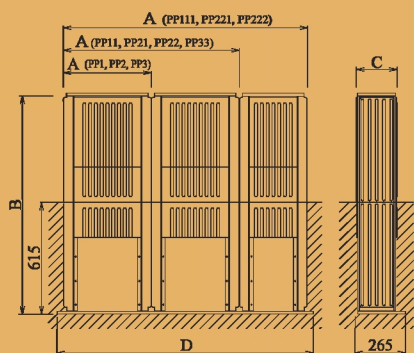

Mater. a konstr. provedení - -/NN

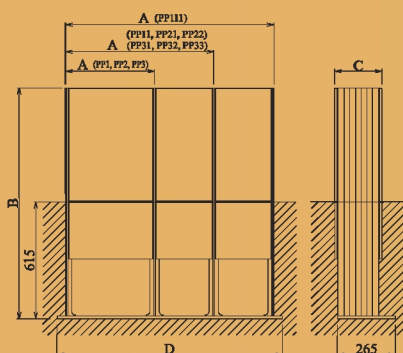

Mater. a konstr. provedení - -/NZ

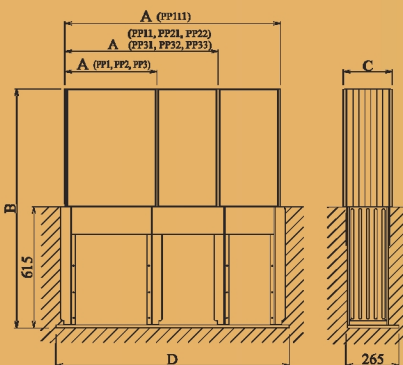

SAMOSTATNÉ PILÍŘOVÉ PODSTAVCE A BETONOVÉ PILÍŘE

Použití:

Pilířové podstavce jsou určeny pro osazení přípojkových, rozpojovacích a elektroměrových skříní do volného prostoru, oplocení nebo k osazení na stěnu objektu.

Technické provedení:

Pilířové podstavce jsou modulově sestavitelné vedle sebe ze tří základních provedení dle typu skříně, která bude na podstavec osazena. Podstavec se sestává z koncovkového a zemního dílu, který je realizován ve dvou provedení.

Podstavec je ukončen plnou základovou deskou nebo děrovaným vegetačním panelem.

Betonové teracové pilíře typu PRIS jsou sestaveny z prefabrikovaných dílců volně do sebe zasunutých a uzavřených spojovací ocelovou kramlí. Průběžné bočnice jsou ukončeny podkladní deskou. Skříně je do pilíře vkládána. Přední dvoudílná část je do pilíře zasunuta do zámků v bočnicích a fixována zavírací lištou skříně. Betonový pilíř PSS pro smyčkovací přípojkové skříně s plastovými dveřmi je dodáván ve tvaru "U". Skříně se do pilíře vkládá a fixuje příponkami.

Všechny typy pilířů jsou vybaveny držáky kabelů. Na držák se kabely uchycují např. přichytkami SONAP (nejsou předmětem dodávky).

Vysvětlivky k tabulce technických parametrů:

Materiálové a konstrukční provedení:

-/PP, -/NN - pilířový podstavec se základním základovým dílem z výlisků totožného materiálu

-/PZ, -/NZ - pilířový podstavec se zjednodušeným černým základovým dílem z polykarbonátu

Výrobek odpovídá požadavkům normy:

ČSN EN 60439-5 : 97 + A1 : 99, ČSN EN 50298 : 99



TECHNICKÉ PARAMETRY

Typ	Mat. provedení	Konstr. provedení	Určeno pro skříň	Vnější rozměry v mm				Hmotnost kg
				A	B	C	D	
PP 1	P	P, Z	SS 133, 233, 333, 100, 200, 101, 102, 362, 482; ER 111; EP 111; PRVO 1	374	1215	242	470	12
	N	N	SS 133, 233, 333, 100, 101, 102 ER 112, 513; EP 112, 513; PRVO 1	320	1225	250	410	19
		Z		350	1225	250	400	16
PP2	P	P, Z	SS 300; SR 202; ER 121, 211, 212, 513; EP 121, 211, 212, 513	484	1215	242	580	14
	N	N	SS 300; SR 202, 322, 422 ER 122, 212; EP 122, 212; SRVO 1	470	1225	250	560	23
		Z		500	1225	250	550	19
PP 3	P	P, Z	SR 322, 332, 422, 432	540	1215	320	630	18
	N	N	-	620	1225	250	710	27
		Z		650	1225	250	700	22
PP 11	P	P, Z	ES 111; SRVO 1	745	1215	242	840	24
	N	N	ES 112, 513	630	1225	250	720	34
		Z		660	1225	250	710	30
PP 111	P	P, Z	SSRVO 1	1122	1215	242	1220	36
	N	N	SSRVO 1	940	1225	250	1030	52
		Z		970	1225	250	1020	45
PP 21	P	P, Z	SR 302; ES 211, 212, 121, 513	858	1215	242	950	26
	N	N	SR 302, 522, 622 ES 212	780	1225	250	870	38
		Z		810	1225	250	860	33
PP 22	P	P, Z	SR 402	968	1215	242	1060	28
	N	N	SR 402, 722, 822 ES 122	980	1225	250	1020	42
		Z		960	1225	250	1010	36
PP 221	P	P, Z	SR 502	1342	1215	242	1440	40
	N	N	SR 502	1240	1225	250	1330	58
		Z		1270	1225	250	1320	50
PP 222	P	P, Z	SR 602	1452	1215	242	1550	42
	N	N	SR 602, 022	1390	1225	250	1480	66
		Z		1420	1225	250	1470	55
PP 33	P	P, Z	SR, SD 522, 532, 622, 632, 722, 732, 822, 832	1080	1215	320	1160	36
	N	N	-	1230	1225	250	1320	50
		Z		1260	1225	250	1310	46
PSS	K		SS 133, 233, 333, 100, 200, 101, 102, 201	485	1250	270	-	160
PHDSS	B		SS 133, 233, 333, 100, 200, 101, 102, 201	530	1980	300	680	309
ERP	B		EP 214, PRVO 1	750	2390	300	900	340
PRIS 1	B		SR 202, SS 300, ER 214	700	1880	300	850	326
PRIS 2	B		SR 302	950	1880	300	1100	370
PRIS 3	B		SR 402	1150	1880	300	1340	408
PRIS 4	B		SR 502	1440	1880	300	1590	475
PRIS 6	B		SR 602, 622; SD 622	950	2320	300	1100	438
PRIS 7	B		SR 802, 822; SD 822	1150	2320	300	1340	481
PRIS 8	B		SR 002, 022; SD 022	1440	2380	300	1590	566
Údaje pro objednávku								

Rozměry betonových pilířů:

pro beton. skříň s plech. dveřmi

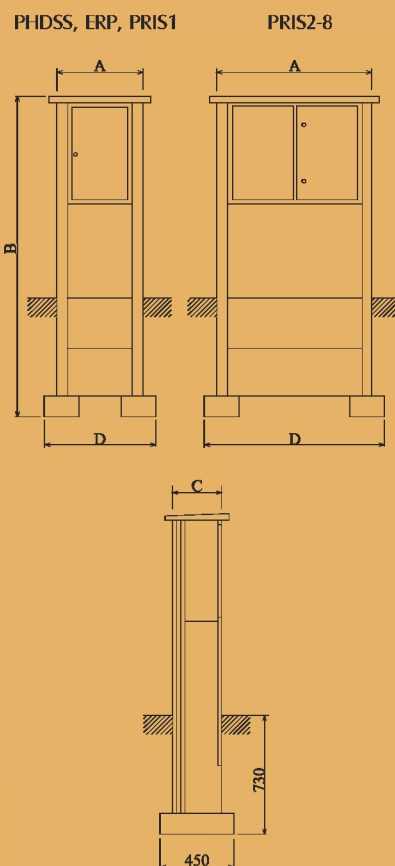

pro beton. skříň SS../K s plast. dveřmi

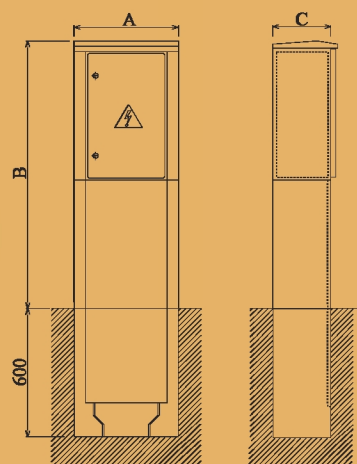

Provedené zkoušky:

- Certifikát č. 1011966, 1010673, 030-021303, 1010607
- Prohlášení o shodě § 12 Zák. č. 22/97 Sb. o technických požadavcích na výrobky z hlediska bezpečnosti osob, majetku a životního prostředí.

Příklad údajů pro objednávku:

Pilířový podstavec PP 22/PP

Schéma zapojení:

Redukce SR/B, K

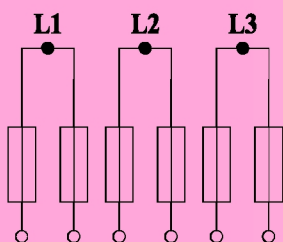

Redukce SR/P

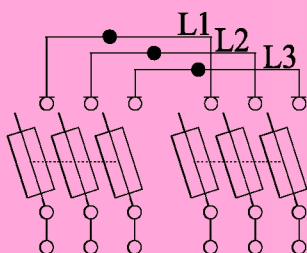

Obrázky:

Redukce SR/B, K

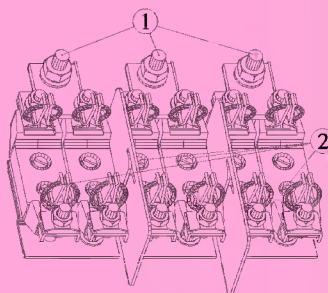

Redukce SR/P

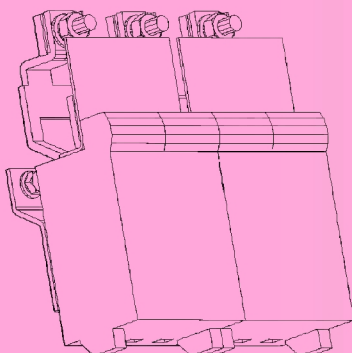

REDUKCE

ROZPOJOVACÍCH A JISTICÍCH SKŘÍNÍ

Technické parametry:

Jmenovité pracovní napětí: Do 690 V

Jmenovitý kmitočet: 50 Hz

Vývodní vedení: Do 50 mm² Cu - Al

Způsob připojení:

Pracovní přípojnice - šroub M10

Přípojnice: PEN - šroub M10, svorka P na M8

Použití:

Redukce se používá v rozpojovacích a jisticích skříňích jako možné rozšíření počtu vývodů tak, že nahrazuje jednu sadu pojistek velikosti 02 nebo 01, dvěma sadami pojistkových spodků velikosti 00 (pro redukci SR/B, K) nebo 000 (pro redukci SR/P).

Technické provedení:

Redukce se skládá z nosníku, na kterém jsou našroubovány pojistkové spodky (odpínače), podpěry nosníku (pro redukci SR), která vymezuje rozměrové různosti pojistkových spodků vel. 02 (01) a 00 (000) a spojovacího materiálu.

Instalace redukce SR/B, K:

Při instalaci redukce se nejprve odstraní ze skříně jedna sada stávajících pojistkových spodků. Z redukce se demontují šrouby pracovních přípojníc (1) a šrouby pro oddělení nosníku a podpěry (2). Podpěra se našroubuje na místo starých pojistkových spodků do spodní řady otvorů a pořádně dotáhne (Použijte šrouby dodané s redukcí, jinak může dojít k poškození skříně nebo původního nosníku). Na podpěru našroubujte nosník (2). Dále k sobě připevněte pracovní přípojnice redukce a skříně (1). Dotáhněte všechny pevnostní a elektrické spoje. Dále připojte vodiče.

Instalace redukce SR/P:

Při instalaci se nejprve odstraní ze skříně jedna sada stávajících pojistkových spodků. Z redukce se demontují šrouby pracovních přípojníc (1), sejmou se kryty odpínačů a vyšroubují se odpínače z podpěry. Podpěra se našroubuje na místo starých pojistkových spodků do horní řady otvorů tak, aby volné otvory na upevnění odpínačů byly pod upevňovacími šrouby a pořádně dotáhne. Na podpěru našroubujte odpínače a připevněte k sobě pracovní přípojnice redukce a skříně (1). Dotáhněte všechny pevnostní a elektrické spoje a nasadte kryty odpínačů. Dále připojte vodiče.

Příklad údajů pro objednávku:

Redukce SR/P

MOŽNOSTI SESTAVENÍ

INTEGROVANÝ KOMPAKTNÍ PILÍŘ

Materiálové provedení - polykarbonát - P

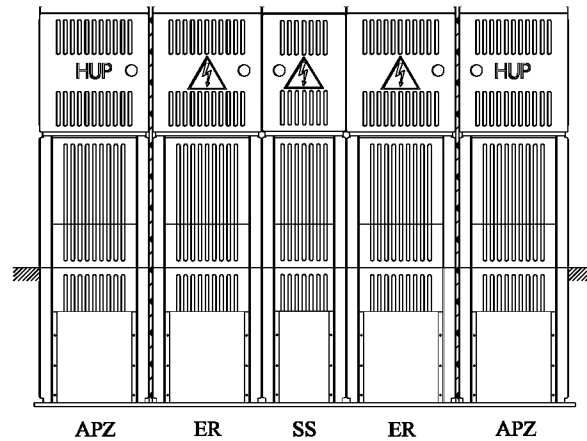

INTEGROVANÝ KOMPAKTNÍ PILÍŘ

Materiálové provedení - SMC

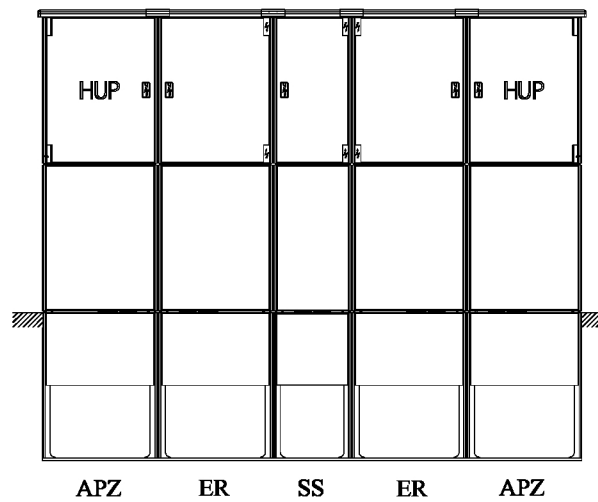

INTEGROVANÝ KOMPAKTNÍ PILÍŘ

Materiálové provedení - beton + plastové dveře

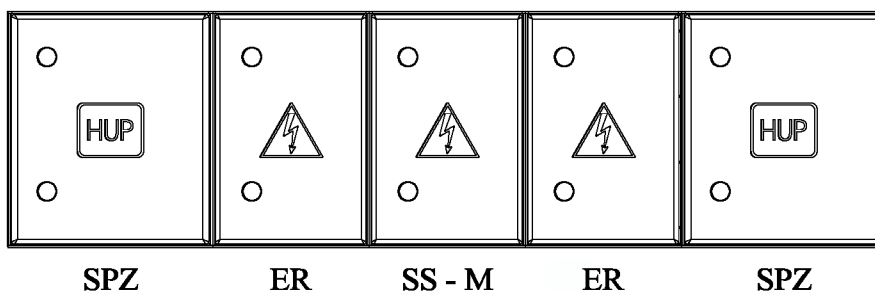

MONTÁŽNÍ NÁVODY

POUŽITÍ A ÚDRŽBA

1 VŠEOBECNÉ POKYNY

1.1 PLATNOST

Tyto montážní návody, pokyny pro údržbu a opravy platí pro výrobky DCK HOLOUBKOV, uvedené v katalogu výrobního sortimentu.

1.2 BEZPEČNOSTNÍ OPATŘENÍ

Organizace, která provádí montáž, je povinna v dohodě s odběratelem stanovit pro jednotlivé práce podle jejich povahy pracovní postupy tak, aby byly bezpečné.

Provozovatel je povinen pověřovat řízením a prováděním montáže přípojkových a rozpojovacích skříní pracovníky s odbornou způsobilostí podle ČÚBP a ČBÚ č. 50/1978 Sb. ve znění vyhl. 98/1982 Sb. Nejde-li o pracovní četnu, vedenou řádně ustanoveným vedoucím čety, ale o pracovní skupinu, je povinen mistr nebo vedoucí čety pověřit jednoho z pracovníků skupiny řízením a dozorem nad prací podle pokynů.

Při práci je nutno respektovat bezpečnostní předpisy, tj. ustanovení ČSN 34 3100 až ČSN 34 3106.

Před započítím elektromontážních prací musí být pracovní četa seznámena se zásadami bezpečnosti práce, s pracovními pomůckami, s potřebným technickým zařízením a s pracovištěm.

1.3 PRACOVNÍ NÁRADÍ A POMŮCKY

Potřebné náradí a pomůcky pro montážní pracovníky tvoří běžné vybavení pro elektromontážní a stavební práce.

2. MONTÁŽ PŘÍPOJKOVÝCH, ROZPOJOVACÍCH A ELEKTROMĚROVÝCH SKŘÍNÍ

2.1 MONTÁŽ DO VÝKLENKU, ZDĚNÝCH PILÍŘŮ

Situování kabelových skříní ve výklenku obvodových stěn objektů nebo zděných pilířů vždy řeší prováděcí projekt dle ČSN 33 3320. Min. výška spodního okraje kabelové skříně je 0,4 m, max. 1,5 m nad definitivní rovinou terénu s ohledem na místní podmínky. U venkovní přípojky (vzdušné vedení) musí být spodní okraj ve výšce 2,5 - 3 m nad terénem. Při osazování elektroměrového rozváděče je nutné dodržet výšku číselníku elektroměru dle přípojovacích podmínek jednotlivých energetických podniků.

Velikost výklenku určuje rozměr šířky (A) a výšky (B) skříně zvětšený o 30 mm. Nedílnou součástí výklenku bývá tepelná izolace, která odstraňuje tepelnou ztrátu vzniklou zeslabením zdiva. Hloubku výklenku pak určuje hloubka (C) skříně zvětšená o silu tepelné izolace a zohledňující možnost otevírání dveří. U šířky výklenku nad 600 mm musí být osazeny překlady. Šířka kabelového prostoru je stanovena šířkou (A) skříně zmenšená o 150 mm. Hloubka kabel. prostoru musí být o 40 mm mělčí než výklenek s izolací, aby v zadní části výklenku vznikla dosedací hrana pro usazení skříně.

Způsob zazdění kabelového prostoru určuje projekt. Pro tvarování náběhu žil kabelů doporučujeme ponechat pod skříní volný prostor 150 mm vysoký, z vnější strany uzavřený. Před instalací skříně je nutné výklenky vyčistit, demontovat dveře, skříně pomocí dřevěných klínek vyrovnat do vodorovné polohy a osadit tak, aby lícovala s povrchem zdiva. U plastových skříní otočit spony ve spodní části skříně do montážní polohy pro zazdění a boky skříně rozepřít dřevěnou laťkou. Po předchozím navlhčení výklenku se skříně upevní cementovou maltou. Při použití montážní pěny se výklenek nevlhčí.

Pro vložení kabelů a případného zemniče do skříně je vhodné demontovat zavírací lištu skříně. Po dokončení montáže se namontuje zavírací lišta, osadí dveře, přezkouší zavírání a zamykání.

Zámky dveří doporučujeme konzervovat vodovzdorným tukem (např. WD 40).

2.2 MONTÁŽ NA OPĚRNÝ BOD VENKOVNÍHO VEDENÍ (SLOUP)

Plastové skříně určené pro montáž na sloup jsou vybaveny plastovými držáky a kabelovými vývodkami. Upevnění na sloup lze provést pomocí objímky, upevňovacího perforovaného pasu nebo nerezové pásky BANDIMEX. Výška umístění skříně je stanovena v předchozí kapitole.

Na připojovací kabely se nasune plastová chránička a připevní ke sloupu páskou BANDIMEX (skříně SP) nebo chránička \varnothing 63 pomocí plastových držáků (skříně SV). Vstup kabelů do skříně je řešen přes kabelové vývodky. Všechny skříně lze přizemnit na šroub na zadní stěně skříně.

2.3 MONTÁŽ NA STĚNU

V případě potřeby umístění plastové skříně na stěnu je skříň doplněna krytem dna a vybavena příslušným počtem kabelových vývodků.

V zadní stěně skříně jsou otvory pro připevnění pomocí hmoždinek nebo vrutů. Při upevnění na hořlavý podklad doporučujeme pod skříň instalovat nehořlavou podložku (LIGNÁT). Připojovací kabely chránit kabelovými chráničkami.

2.4. MONTÁŽ PILÍŘŮ

2.4.1 MONTÁŽ PLASTOVÝCH PILÍŘŮ

Kompaktní pilíře jsou určené k instalaci do volného prostoru. Velikost základové rýhy určuje velikost základové desky. Hloubka výkopu - 650 mm. Dno výkopu důkladně zhutnit a vyrovnat pískovou nebo betonovou vrstvou. Po postavení a stabilizování kompletu ve svislé poloze obsypeme pilíř z boční a zadní strany. Demontujeme dveře, zavírací lištu skříně a přední desky podstavce. Vložíme kabely, přišroubujeme přední kryt základového dílu a postupně zasypáváme a hutníme materiál, tak aby pilíř byl stabilní. Po vytváření a připojení žil kabelů zakryjeme i koncovkový díl, přišroubujeme zavírací lištu a osadíme dveře.

3. MONTÁŽ PŘÍVODNÍCH A VÝVODNÍCH VEDENÍ

Po vytváření vodičů nebo žil kabelů se tyto zakrátí na potřebnou délku, odizolují, opatří kabelovými oky nebo přímo připojí třmenovými svorkami na praporec "V".

Při smyčkování je nutné připojovat kabelová oka v pořadí oko-oko-praporec. U systému třmenových svorek typu "V" je osazen smyčkovací praporec pro použití jednoduchých třmenů. Při použití pilířů se kabely upevní na držáky, které jsou součástí koncovkového dílu (např. přichytkami SONAP, polyesterovou páskou TEXCOLO...) K ukončení kabelů je vhodné použít smršťovací trubky nebo čepičky, které zabraňují vnikání vlhkosti do kabelů. Na pojistkové spodky vel. 00 lze připojit kabely max. do 50 mm².

Pro spolehlivé připojení vodičů je nutné dotáhnout připojovací šroub nebo svorník třmenové svorky podle velikosti momentu uvedeným v následující tabulce.

Šroub, svorník	Pojistkový spodek	Moment uložení šroubu Nm	Použit. montáž klíč
M 6	PEN	3	10
M 8	00	6	13
M 10	01, 02	10	16
M 12	01, 02	15,5	18
tř. svorka V	00	12 - 15	6 vnitř. šestihran
tř. svorka W	01, 02	23 - 25	6 vnitř. šestihran

4. MANIPULACE, SKLADOVÁNÍ A PŘEPRAVA

Manipulace s výrobky se musí provádět bez otřesů a s vyloučením pádů. Při přepravě na paletách musí být na paletách přepáskovány, volně přepravované zajištěny proti samovolnému pohybu a vhodně proloženy, aby nedošlo k mechanickému poškození. Výrobky lze skladovat na paletách max. ve třech vrstvách s použitím vhodného proložení. Skladovat v uzavřených prostorách tak, aby výrobky byly chráněny před zatékáním vody a zajištěny proti mechanickému poškození a znečištění.

5. ÚDRŽBA SKŘÍNÍ

5.1 VŠEOBECNĚ

Kontrola, revize a údržba přípojkových a rozpojovacích jisticích skříní je upravena v každé energetické společnosti řádem preventivní údržby (ČSN 33 1500).

Zvlášť upozorňujeme na nutnost kontroly a obnovy bezpečnostních tabulek a značení (ČSN 33 2000 část 1.).

5.2 VNĚJŠÍ POVRCH

Skříně celoplastové nebo betonové s plastovými dveřmi nevyžadují z hlediska povrchové úpravy žádnou zvláštní údržbu. Povrch lze čistit běžnými saponátovými prostředky.

U betonových skříní s plechovými dveřmi je nutné vnější nátěr provést ihned při montáži a potom dle potřeby (1x za dva až tři roky). V případě, že z architektonických důvodů barva odstínu RAL 7035 u plastových výrobků nevyhovuje, je možné použít v požadovaném barevném odstínu speciální jednosložkové barvy na polykarbonát a SMC.

5.3 ZÁMKY

Zámky skříní doporučujeme při montáži promazat vodovzdorným mazivem (např. WD 40) a opakovat při preventivních prohlídkách.

5.4 ZÁVĚSY

U celoplastových dveří skříní není nutné provádět žádnou údržbu závěsů. U betonových skříní s plechovými dveřmi jsou závěsy v nerezovém provedení opatřeny ochranným tukem. Po natření dveří vrchním nátěrem doporučujeme závěsy natřít vodivým tukem (např. KONTAKTOL) a opakovat při preventivních prohlídkách.

5.5 VNITŘNÍ VÝZBROJ

U plastové výzbroje a oceloplechové výzbroje skříní, která je galvanicky zinkována není nutné provádět jakoukoliv údržbu. U elektrických spojů, kde je připojena Al pasovina nebo Al oko na praporce pojistkových spodků, doporučujeme dotahovat šrouby (svorníky) předepsaným momentem 1x za čtyři roky z důvodu "tečení hliníku" a snížení přechodových ztrát.

6. DOPAD NA ŽIVOTNÍ PROSTŘEDÍ A PODMÍNKY LIKVIDACE

Použité materiály na výrobu skříní jsou z hlediska působení na životní prostředí nezávadné. Použité termoplasty (PC, PP) jsou recyklovatelné a výrobce se zavazuje ke zpětnému odběru a likvidaci po skončení životnosti nebo poškození.