

# PRÁZDNĚ SKŘÍŇĚ 2013



DCK  
HOLOUBKOV

1953 - 2013



*...budoucnost je naši inspirací*

DCK HOLOUBKOV BOHEMIA, A.S.



**DCK**  
HOLOUBKOV

## TRADIČNÍ ČESKÝ VÝROBCE ROZVÁDĚČŮ NÍZKÉHO NAPĚTÍ OD ROKU 1953

### DCK HOLOUBKOV BOHEMIA a.s.

patří mezi přední české výrobce a dodavatele venkovních kabelových rozváděčů nízkého napětí. Svým klientům nabízí DCK široký sortiment řešení, jakým jsou rozváděče rozpojovací, přípojkové, elektroměrové, plynoměrové nebo rozváděče veřejného osvětlení, staveništní, zásuvkové a další typy různých přístrojových rozváděčů včetně příslušenství.

Hlavní materiálové technologie:

**N - plastové rozváděče z polyesteru (SMC)**

**P - plastové rozváděče z polykarbonátu (PC)**

**K - betonové rozváděče s plastovými/nerezovými dveřmi**

Víceúčelové stavebnicové skříně DCK jsou určeny pro umístění na stěnu, na sloup, do výklenku nebo jako samostatně stojící celek s pilířem. DCK dodává jak prázdné skříně, tak i plně vyzbrojené rozváděče dle potřeb a požadavků našich zákazníků.

Hlavními odběrateli našich výrobků jsou především energetické společnosti a velkoobchodní organizace zaměřené na elektroinstalační materiál. Veškeré naše výrobky jsou certifikovány EZÚ Praha a jsou vyráběny v souladu s platnými evropskými normami.

Rok 2013 je pro naši společnost významným milníkem. Společnost DCK Holoubkov Bohemia a.s. byla založena v roce 1953 a tento rok si připomíná 60. výročí své existence. Dlouholetá tradice naší společnosti a budoucí plány posilují náš závazek dosahovat vysoké technické úrovně našich výrobků a výrobních procesů, vyhovět požadavkům našich zákazníků, a tím udržet a rozvíjet naši obchodní pozici na evropském trhu a dosahovat tak trvalé prosperity.

Leden 2013

*... budoucnost je naší inspirací*



ISO 9001  
ISO 14001  
OHSAS 18001



# MATERIÁLOVÉ PROVEDENÍ

## SMC

# N

### Rozváděče a pilíře z termosetu – SMC

Jedná se o termosetický kompozitní materiál na bázi nenasyčených polyesterových pryskyřic vyztužený skelnými vlákny. Vytvrzený materiál je tuhý, zdravotně nezávadný, odolný proti statickému i dynamickému namáhání, nesnadno hořlavý kategorie B, stupeň hořlavosti HB40, V-0, zhášivost dle UL 94-VO. Při dlouhodobé expozici povětrnostním vlivům dochází k odstranění vnější pryskyřičné vrstvy a odhalení skelného vlákna. Vzhledová změna nemá vliv na mechanickou pevnost a elektrické vlastnosti. Výrobky se dodávají v základním barevném odstínu RAL 7035. Vlastnosti a technické parametry rozváděčů jsou ověřeny dle ČSN EN 62208 a ČSN EN 60439-1,5 ed.2 v EZÚ Praha.

#### MATERIÁL TERMOSET (SMC)

Specifická hmotnost – ISO 1183 .....	1,70 (g/cm <sup>3</sup> )
Elektrický odpor povrchu – IEC 93.....	10 <sup>11</sup> (Ohm)
Dielektrická pevnost – IEC 243 .....	24 (kV/mm)
Odolnost proti nadměrnému teplu a ohni – IEC 695.....	960 (°C)
Krátkodobá tepelná odolnost – IEC 216 .....	170 (°C)
Trvalá tepelná odolnost – IEC 216.....	155 (°C)
Stupeň ochrany před vnějšími mechanickými nárazy (-35°C /+40°C).....	IK 10
Stupeň krytí .....	IP 44
Způsob likvidace.....	spalováním nebo skladováním jako průmyslový odpad, kategorie ostatní

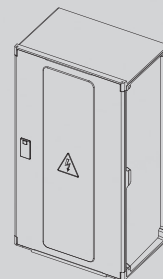
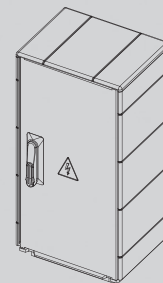

## POLYKARBONÁT

# P

### Rozváděče a pilíře z termoplastu – PC

Jedná se o lineární polystery odvozené z kyseliny uhličité a dianu (bisfenolu A) s přísadami zpomalujícími hoření, UV filtrem a barevným pigmentem RAL 7035. Materiál je pružný, s výbornými mechanickými vlastnostmi, tepelnou odolností, rozměrovou stálostí, nesnadno hořlavý kategorie B, stupeň hořlavosti HB40, V-0, se samozhášivostí dle UL 94-VO a je toxicky nezávadný. Není napadán plísněmi a mikroorganismy. Odolává velmi dobře povětrnostním vlivům. UV záření způsobuje viditelné zežloutnutí bez změn fyzikálních vlastností. K oddálení žloutnutí jsou rozváděče chráněny povrchovou úpravou s UV filtrem. Vlastnosti a technické parametry rozváděčů jsou ověřeny dle ČSN EN 62208 a ČSN EN 60439-1,5 ed.2 v EZÚ Praha.

#### MATERIÁL TERMOPLAST (PC)

Specifická hmotnost – ISO 1183 .....	1,21 (g/cm <sup>3</sup> )
Elektrický odpor povrchu – IEC 93.....	10 <sup>14</sup> (Ohm)
Dielektrická pevnost – IEC 243.....	35 (kV/mm)
Odolnost proti nadměrnému teplu a ohni – IEC 695.....	960 (°C)
Krátkodobá tepelná odolnost – IEC 216.....	140 (°C)
Trvalá tepelná odolnost – IEC 216.....	115 (°C)
Stupeň ochrany před vnějšími mechanickými nárazy (- 35°C/+40°C).....	IK 10
Stupeň krytí .....	IP 44
Způsob likvidace.....	recyklace

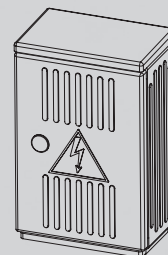

## BETON

# K

### Rozváděče z betonu + termoplastové (PC) dveře

DCK nabízí svým klientům dále rozváděče z betonu s plastovými dveřmi na základě individuálních požadavků klientů. V případě, že si klient betonový skelet zajistí sám, je možné dodat plastový rám a dveře samostatně. Vlastnosti a technické parametry rozváděčů jsou ověřeny dle ČSN EN 62208 a ČSN EN 60439-1,5 ed.2 v EZÚ Praha.

#### MATERIÁL BETON

Pevnost v tlaku – ČSN EN 12390-3 .....	≥ 30 (N/mm <sup>2</sup> )
Mrazuvzdornost – ČSN 73 1322 .....	T = 25
Součinitel mrazuvzdornosti – ČSN EN 72 2452.....	≥ 0,75
Index hmotnostní aktivity – zákon č. 18/1997 Sb.	
a vyhlášky 307/2002 Sb. a 499/2005 Sb.L.....	< 1

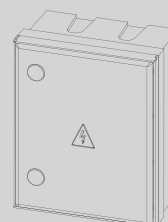

## KONSTRUKČNÍ PROVEDENÍ

### V Osazení do výklenku ve stěně/zděném pilíři (technické značení V)

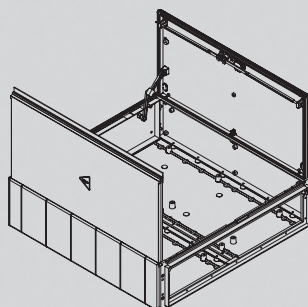
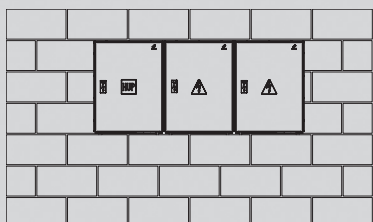

Skříně určené do výklenku jsou dodávány s otevřeným dnem, pokud není v objednávce uvedeno jinak. Skříně je ve spodní části vybavena speciálním dílem zvaným mezikus-lišta umožňujícím zároveň aplikaci na pilíř.

### N Osazení na stěnu (technické značení N)

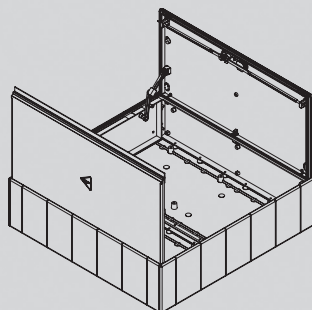

Skříně určené pro montáž na stěnu jsou dodávány s plným, uzavřeným dnem, pokud není v objednávce uvedeno jinak.

### S Upevnění na opěrný bod venkovního vedení (technické značení S)

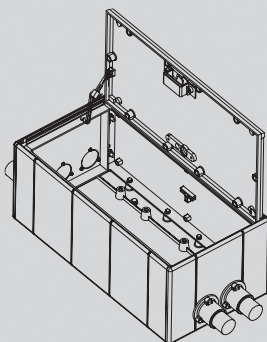
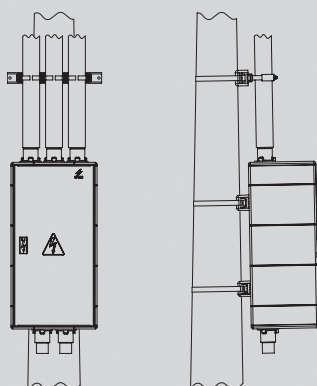

Skříně určené pro aplikaci na sloup jsou dodávány s plným, uzavřeným dnem a jsou standardně vybaveny 2 držáky.

Na základě požadavku mohou být osazeny kabelovými vývodkami. Ostatní požadavky je nutno specifikovat při objednávce.

### K Kompaktní pilíř (skříně + pilířový podstavec = technické značení K)

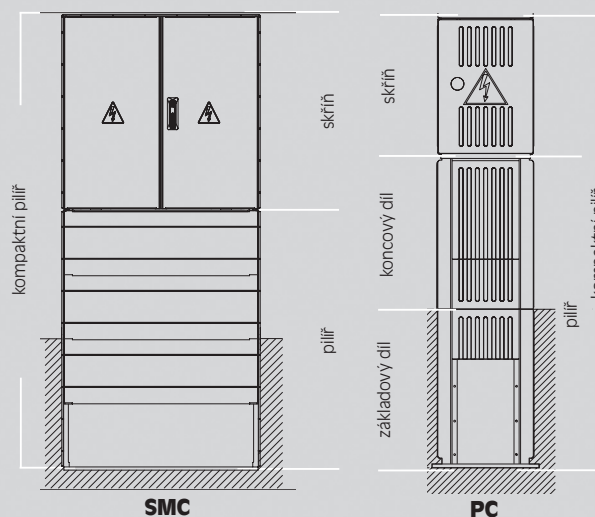

Materiál SMC: Koncový díl a základový díl pilíře tvoří jeden kompaktní celek a nelze je oddělit na dvě samostatné části. Každý pilíř je opatřen základovou deskou nebo dvěma nosníky.

Tyto jsou dodávány v běžných rozměrech nebo s přesahy, dle požadavků a potřeb zákazníka.

Poznámka: Pokud objednáte skříně a pilíře odděleně - k zajištění kompatibility s pilířem je nutné objednat konstrukční řešení skříně typu V s otevřeným dnem, které může být na požadavek zákazníka uzavřeno krycí deskou.

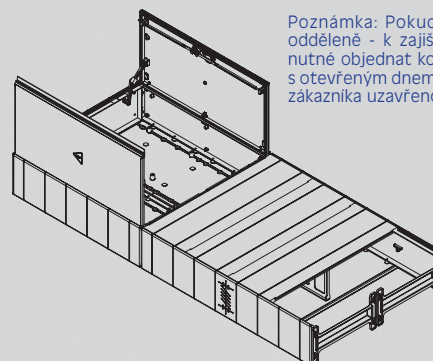

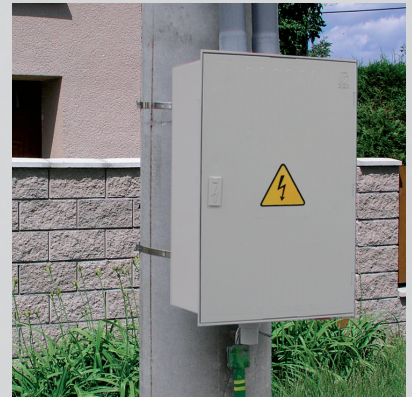

## NOVÁ ŘADA - prázdné skříně s transparentními vnitřními dveřmi

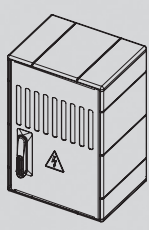
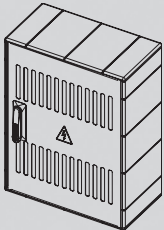
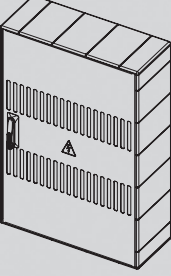
Typ	SS1/N_2D_450	SS2/N_2D	SD3/N_2D
<b>SS,SD</b> <b>"2D"</b>			
	N, S 320 x 470 x 250	N, S 470 x 620 x 250	N, S 620 x 920 x 250
Určeno pro elektroměrové skříně s možností následujícího vybavení:	1x jednofázový elektroměr + jednotarifní časový spínač	2x jednofázový elektroměr + jednotarifní časový spínač nebo 1x třífázový elektroměr + 1x jednofázový elektroměr + jednotarifní časový spínač	6x jednofázový elektroměr + jednotarifní časový spínač nebo 4x jednofázový elektroměr a 1x třífázový elektroměr + jednotarifní časový spínač nebo 2x jednofázový elektroměr + jednotarifní časový spínač



Standardně dodáváno s transparentními vnitřními dveřmi. Tato nová modelová řada je určena pro použití jako elektroměrová skříně. Skříně lze vybavit dle požadavku zákazníka. Výroba může být omezena minimálním požadovaným množstvím.  
Poznámka: Prostor pro umístění jističe je definovaný konstrukcí formy.

### Designové varianty modelové řady N



a/  
hladký povrch  
(Standard)

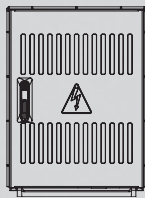

b/  
drážkovaný povrch  
(na zakázku)



c/  
rovná střeška  
(Standard)



d/  
zkosená střeška s přesahem  
(na zakázku)

### Standardní sestavení skříně:

Pozice	Popis
1	Střeška (standardně plochá)
2	Bočnice
3	Dveře
4	Zadní stěna
5	Omezovač
6	Dveřní panty
7	3-bodový zamykací systém
8	Mezikus s lištou (k sestavení kompaktního piliře – otevřený kabelový prostor) Konstrukční provedení: K
9	Mezikus s lištou + krycí deska (k sestavení kompaktního piliře – uzavřený kabelový prostor/ 2 oddělené prostory) Konstrukční provedení: K
10	Mezikus patrový (k vertikálnímu propojení dvou skříní)
11	Dno (pro aplikaci na zeď a na sloup) Konstrukční provedení: N,S
12	Přední piliřové víko (horní část)
13	Přední piliřové víko (dolní část)
14	Bočnice piliře
15	Zadní stěna piliře
16	Základová (stabilizační) deska

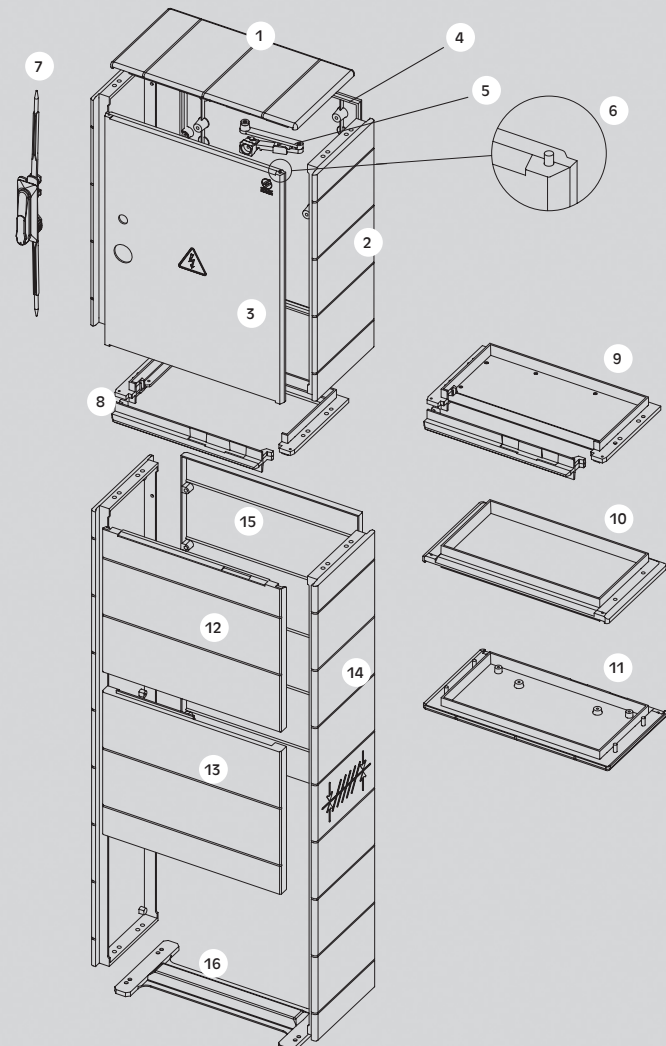

# N-C

## SMC N-C

### Rozváděče a pilíře z termosetů

Tyto monolitické plastové rozváděče jsou lisovány jako celek. Jejich instalace je snadná, bez montáže. Obvykle dodáváno s otevřeným dnem. Plné/uzavřené dno pouze na zakázku.

Modelová řada

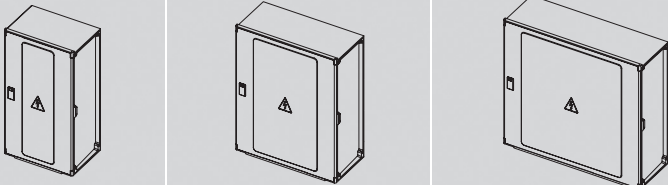
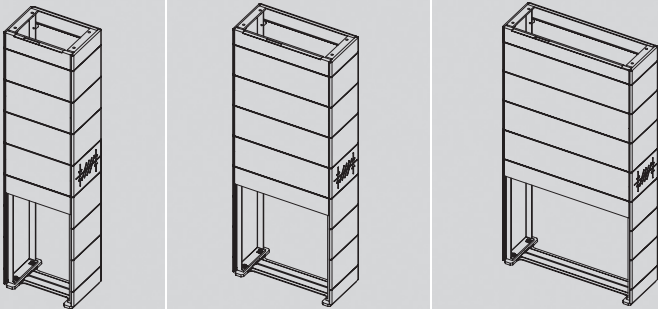
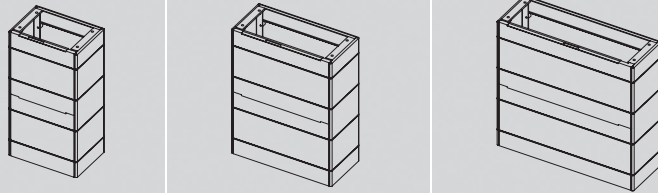
Typ	SP1/N-C		
SP			
	325 x 285 x 120		
Typ	SS1/N-C	SS2/N-C	SS3/N-C
SS			
	320 x 600 x 220	470 x 600 x 220	640 x 600 x 220
Typ	PP1/N-C	PP2/N-C	PP3/N-C
PP			
	320 x 1215 x 220	470 x 1215 x 220	640 x 1215 x 220
Typ	KD1/N-C	KD2/N-C	KD3/N-C
KD			
	320 x 600 x 220	470 x 600 x 220	640 x 600 x 220



Poznámka: U modelové řady SS/N-C lze rozváděče montovat pouze vedle sebe. SP1/N-C nelze kombinovat - pouze samostatně. Na zakázku je možno zhotovit pilířový podstavec výškové varianty „900“ nebo koncový díl výškové varianty „600“. Výroba může být omezena minimálním požadovaným množstvím.

#### Krycí boční desky

Krycí boční desky jsou vkusným doplňkem pro SMC skříně typu N-C. Montáž je snadná, každá deska se lehce připevní pomocí třech šroubů z levé a pravé strany rozváděče nebo sestavy rozváděčů.

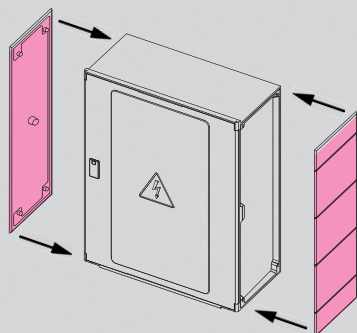

Možnosti modelové řady N-C  
- krycí boční desky

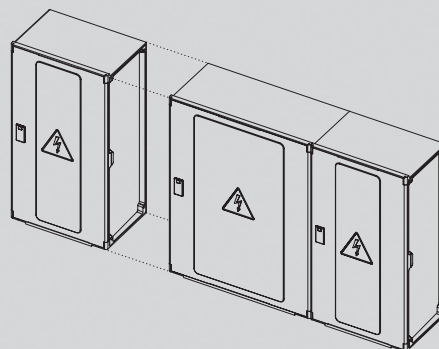





Snadné spojení skříní a pilířů do sestav  
- usazení do labyrintů a sešroubování





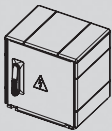
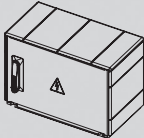
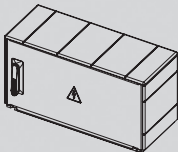
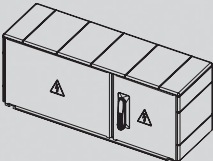
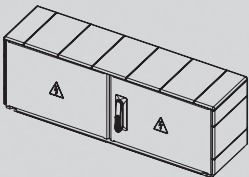
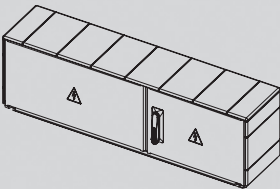
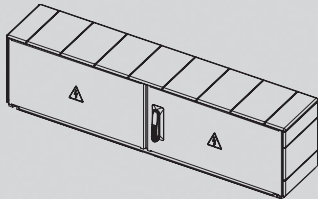
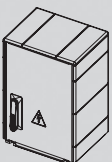
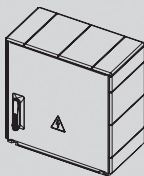
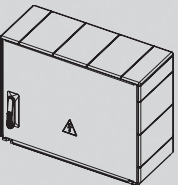

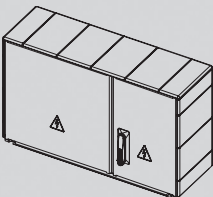
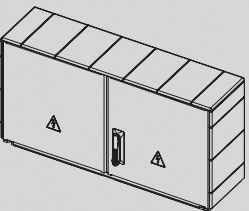
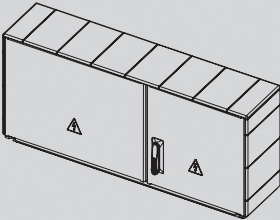
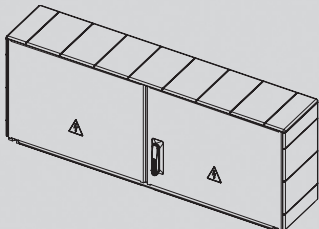
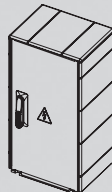
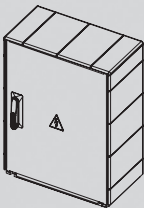
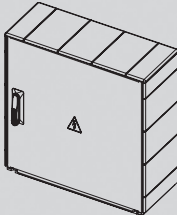

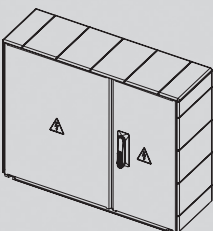
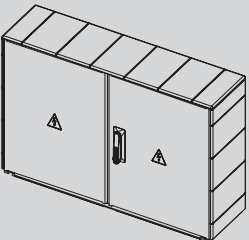
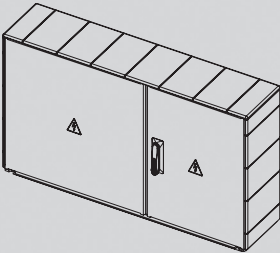
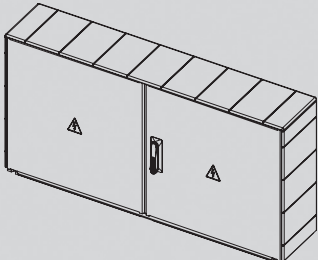





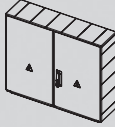
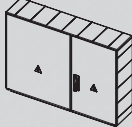
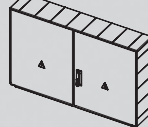



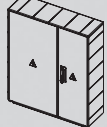
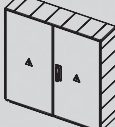
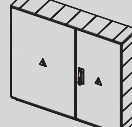
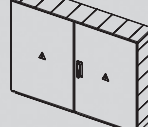



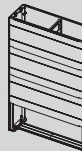



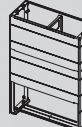

## SMC Rozváděče a pilíře z termosetů

Hloubka skříní 250 nebo 320 mm



modelová řada

SS „300“	Typ	SS1/N_	SS2/N_	SS3/N_	
		 V.K 320 x 340 x 250 (320) N.S 320 x 320 x 250 (320)	 V.K 470 x 340 x 250 (320) N.S 470 x 320 x 250 (320)	 V.K 620 x 340 x 250 (320) N.S 620 x 320 x 250 (320)	
SR „300“	Typ	SR21/N_	SR22/N_	SR32/N_	SR33/N_
		 V.K 780 x 340 x 250 (320) N.S 780 x 320 x 250 (320)	 V.K 930 x 340 x 250 (320) N.S 930 x 320 x 250 (320)	 V.K 1080 x 340 x 250 (320) N.S 1080 x 320 x 250 (320)	 V.K 1230 x 340 x 250 (320) N.S 1230 x 320 x 250 (320)
SS „450“	Typ	SS1/N_	SS2/N_	SS3/N_	
		 V.K 320 x 490 x 250 (320) N.S 320 x 470 x 250 (320)	 V.K 470 x 490 x 250 (320) N.S 470 x 470 x 250 (320)	 V.K 620 x 490 x 250 (320) N.S 620 x 470 x 250 (320)	
SR „450“	Typ	SR21/N_	SR22/N_	SR32/N_	SR33/N_
		 V.K 780 x 490 x 250 (320) N.S 780 x 470 x 250 (320)	 V.K 930 x 490 x 250 (320) N.S 930 x 470 x 250 (320)	 V.K 1080 x 490 x 250 (320) N.S 1080 x 470 x 250 (320)	 V.K 1230 x 490 x 250 (320) N.S 1230 x 470 x 250 (320)
SS „600“ standard	Typ	SS1/N_	SS2/N_	SS3/N_	
		 V.K 320 x 640 x 250 (320) N.S 320 x 620 x 250 (320)	 V.K 470 x 640 x 250 (320) N.S 470 x 620 x 250 (320)	 V.K 620 x 640 x 250 (320) N.S 620 x 620 x 250 (320)	
SR „600“ standard	Typ	SR21/N_	SR22/N_	SR32/N_	SR33/N_
		 V.K 780 x 640 x 250 (320) N.S 780 x 620 x 250 (320)	 V.K 930 x 640 x 250 (320) N.S 930 x 620 x 250 (320)	 V.K 1080 x 640 x 250 (320) N.S 1080 x 620 x 250 (320)	 V.K 1230 x 640 x 250 (320) N.S 1230 x 620 x 250 (320)

SD	Typ	SD1/N_	SD2/N_	SD3/N_		
						
		V,K 320 x 790 x 250 (320) N,S 320 x 770 x 250 (320)	V,K 470 x 790 x 250 (320) N,S 470 x 770 x 250 (320)	V,K 620 x 790 x 250 (320) N,S 620 x 770 x 250 (320)		
		SD/21N_	SD22/N_	SD32/N_	SD33/N	
SD „750“						
		V,K 780 x 790 x 250 (320) N,S 780 x 770 x 250 (320)	V,K 930 x 790 x 250 (320) N,S 930 x 770 x 250 (320)	V,K 1080 x 790 x 250 (320) N,S 1080 x 770 x 250 (320)	V,K 1230 x 790 x 250 (320) N,S 1230 x 770 x 250 (320)	
	Typ	SD1/N_	SD2/N_	SD3/N_		
						
SD		V,K 320 x 940 x 250 (320) N,S 320 x 920 x 250 (320)	V,K 470 x 940 x 250 (320) N,S 470 x 920 x 250 (320)	V,K 620 x 940 x 250 (320) N,S 620 x 920 x 250 (320)		
		SD21/N_	SD22/N_	SD32/N_	SD33/N	
	SD „900“ standard					
			V,K 780 x 940 x 250 (320) N,S 780 x 920 x 250 (320)	V,K 930 x 940 x 250 (320) N,S 930 x 920 x 250 (320)	V,K 1080 x 940 x 250 (320) N,S 1080 x 920 x 250 (320)	V,K 1230 x 940 x 250 (320) N,S 1230 x 920 x 250 (320)
Typ		PP1/N_	PP2/N_	PP3/N_		
						
PP		320 x 1215 x 250 (320)	470 x 1215 x 250 (320)	620 x 1215 x 250 (320)		
		PP21/N_	PP22/N_	PP32/N_	PP33/N	
	PP „1200“ standard					
			780 x 1215 x 250 (320)	930 x 1215 x 250 (320)	1080 x 1215 x 250 (320)	1230 x 1215 x 250 (320)
Typ		PP1/N	PP2/N	PP3/N		
						
PP		320 x 915 x 250 (320)	470 x 915 x 250 (320)	620 x 915 x 250 (320)		
		PP21/N	PP22/N	PP32/N	PP33/N	
	PP „900“					
			780 x 915 x 250 (320)	930 x 915 x 250 (320)	1080 x 915 x 250 (320)	1230 x 915 x 250 (320)
Typ		KD1/N	KD2/N	KD3/N		
						
KD		320 x 600 x 250 (320)	470 x 600 x 250 (320)	620 x 600 x 250 (320)		
		KD21/N	KD22/N	KD32/N	KD33/N	
	KD „600“					
			780 x 600 x 250 (320)	930 x 600 x 250 (320)	1080 x 600 x 250 (320)	1230 x 600 x 250 (320)

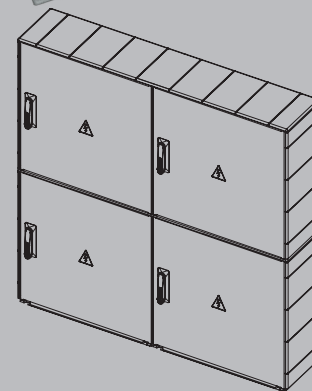

Všechny typy skříní lze sestavovat vedle sebe i nad sebe.

SMC skříně se shodnou výškou a šířkou lze řadit a montovat vedle sebe i nad sebe.

Propojení skříně a pilíře v jeden celek pomocí šroubů je jednoduché a snadné.

Standardní výšková varianta skříní je „600“ a „900“. Dle požadavku mohou být dodány kompletně smontované nebo rozložené na části. Poznámka: Na přání zákazníka je možné zhotovit skříně s výškovou variantou „300“, „450“ a „750“. Hloubka skříní 320 mm pouze na zakázku. Výroba může být omezena minimálním požadovaným množstvím.

DCK rozváděče lze snadno osadit na pilířový podstavec. Standardní výška pilířů je 1215 mm.

Na zakázku je možno zhotovit pilířový podstavec výškové varianty „900“ nebo koncový díl výškové varianty „600“.





Dle požadavku mohou být tyto dodány kompletně smontované nebo rozložené na části. Každý pilíř je opatřen základovou deskou.

Výroba může být omezena minimálním požadovaným množstvím.

# P

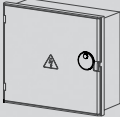
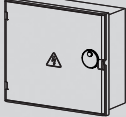
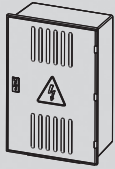
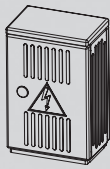
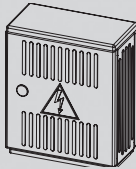
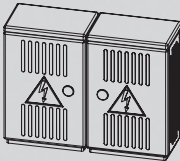
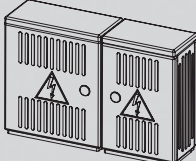
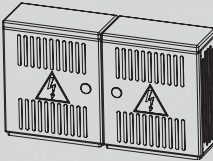
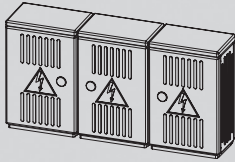
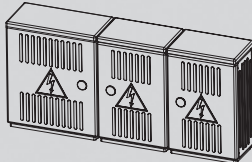
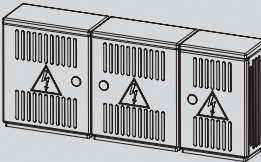
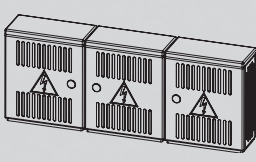
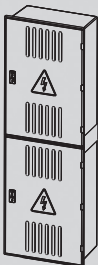
modelová řada

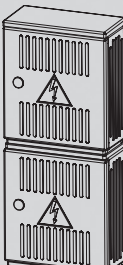
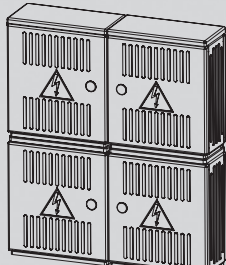
## Polykarbonát Rozváděče a pilíře z termoplastu

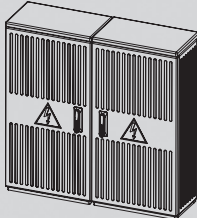
Typ	SP1/P_	SP2/P_		
SP				
	V.K 295 x 255 x 115 N.S 295 x 255 x 115	V.K 315 x 280 x 120 N.S 315 x 280 x 120		
Typ	SS/P_C	SS1/P_	SS2/P_	
SS				
	V.K 400 x 600 x 220 N.S 400 x 600 x 220	V.K 374 x 570 x 242 N.S 374 x 590 x 242	V.K 484 x 570 x 242 N.S 374 x 590 x 242	
Typ	SR11/P_	SR21/P_	SR22/P_	
SR				
	V.K 748 x 570 x 242 N.S 748 x 590 x 242	V.K 858 x 570 x 242 N.S 858 x 590 x 242	V.K 968 x 570 x 242 N.S 968 x 590 x 242	
Typ	SR111/P_	SR211/P_	SR221/P_	SR222/P_
SR				
	V.K 1122 x 570 x 242 N.S 1122 x 590 x 242	V.K 1232 x 570 x 242 N.S 1232 x 590 x 242	V.K 1342 x 570 x 242 N.S 1342 x 590 x 242	V.K 1452 x 570 x 242 N.S 1452 x 590 x 242
Typ	EP/P_C	EP1/P_	EP2/P_	EP22/P_
EP				
	V.K 400 x 1200 x 220 N.S 400 x 1200 x 220	V.K 374 x 1150 x 242 N.S 374 x 1170 x 242	V.K 484 x 1150 x 242 N.S 484 x 1170 x 242	V.K 968 x 1150 x 242 N.S 968 x 1170 x 242
Typ	SD3/P_	SD33/P_		
SD				
	V.K 540 x 1050 x 320 N.S 540 x 1070 x 320	V.K 1080 x 1050 x 320 N.S 1080 x 1070 x 320		



Polykarbonátové rozváděče se shodnou výškou a šířkou lze řadit a montovat vedle sebe i nad sebe. Propojení rozváděče a pilíře v jeden celek pomocí šroubů je jednoduché a snadné. Dle požadavku mohou být dodány kompletně smontované nebo rozložené na části. Výroba může být omezena minimálním požadovaným množstvím. Poznámka:

Rozváděče typu SP2/P, SS/P-C a EP/P-C lze montovat pouze nad sebe. SP1/P nelze kombinovat - pouze samostatně.

PP

Typ	PP1/P	PP2/P	PP3/P	
				
	374 x 1225 x 242	484 x 1225 x 242	540 x 1225 x 320	
Typ	PP11/P	PP21/P	PP22/P	
				
	748 x 1225 x 242	858 x 1225 x 242	968 x 1225 x 242	1080 x 1225 x 320
Typ	PP111/P	PP211/P	PP221/P	PP222/P
				
	1122 x 1225 x 242	1232 x 1225 x 242	1342 x 1225 x 242	1452 x 1225 x 242

KD

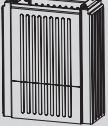
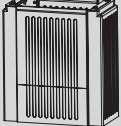
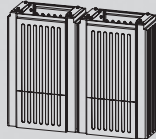
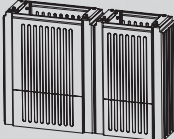
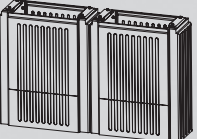
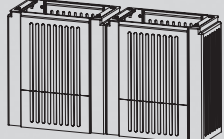
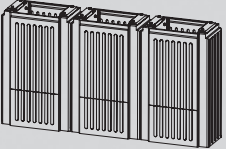
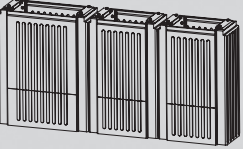
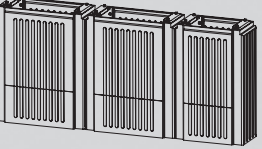
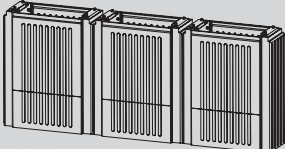
Typ	KD1/P	KD2/P	KD3/P	
				
	374 x 602 x 242	484 x 602 x 242	540 x 602 x 320	
Typ	KD11/P	KD21/P	KD22/P	
				
	748 x 602 x 242	858 x 602 x 242	968 x 602 x 242	1080 x 602 x 320
Typ	KD111/P	KD211/P	KD221/P	KD222/P
				
	1122 x 602 x 242	1232 x 602 x 242	1342 x 602 x 242	1452 x 602 x 242

DCK rozváděče lze osadit na pilíř. Standardní výška pilířů je 1225 mm. Na zakázku je možno zhotovit koncový díl výšky 602 mm. Dle požadavku mohou být dodány kompletně smontované nebo rozložené na části. Každý pilíř je opatřen jednou základovou deskou nebo dvěma nosníky. Tyto jsou dodávány v běžných rozměrech nebo s přesahy, dle požadavků a potřeb zákazníka. Výroba může být omezena minimálním požadovaným množstvím.

## Beton

### Rozváděče z betonu + termoplastové (PC) dveře

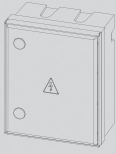
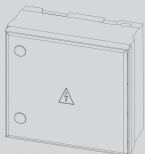
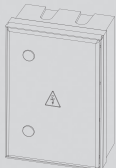
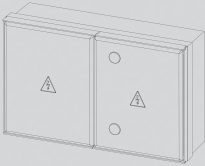
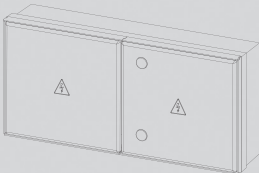
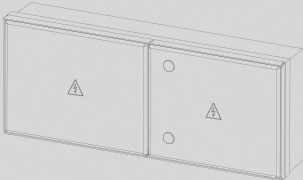
Typ	SS1/K	SS2/K	SS3/K
<b>SS</b>			
	410 x 510 x 250	540 x 510 x 250	410 x 610 x 250
Typ	SR3/K	SR4/K	SR5/K
<b>SR</b>			
	815 x 510 x 250	1065 x 510 x 250	1320 x 510 x 250



## Dveře EXCLUSIVE

Nerezové dveře jsou určeny pro osazení do historických budov či luxusní zástavby a díky své vysoké kvalitě uspokojují potřeby těch nejnáročnějších zákazníků.

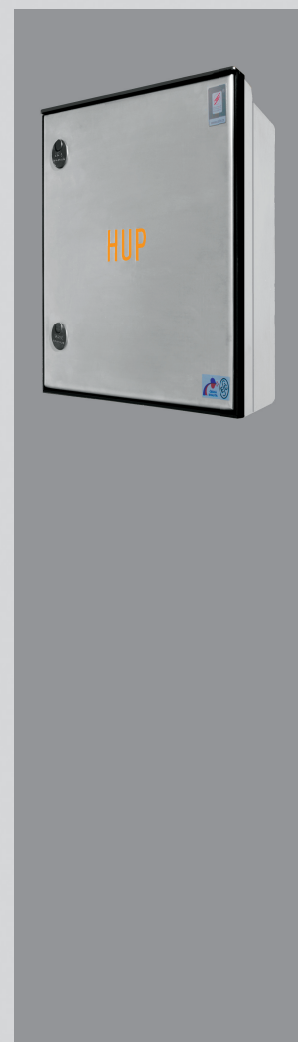

## Příslušenství

### Plastový držák

Držák je určen jako přechodový prvek pro upevnění skříně na sloup. Typ musí být upřesněn v objednávce. DCK nabízí svým zákazníkům následující typy držáků:

Typ	A [mm]	B [mm]	C [mm]	D [mm]
Držák <b>SP</b>	198	130	310	330
Držák <b>SV-C</b>	222	130	-	240
Držák <b>SV</b>	268	130	410	430
Držák <b>ER</b>	378	130	510	530
Držák <b>UNI</b>	130	65	-	160

Výroba některých typů držáků může být omezena minimálním požadovaným množstvím.

### Montážní desky

Tyto desky lze použít ve všech typech skříní. Vedle typových perforací lze na přání zákazníka dodat i desky plné.

### Plastový držák chrániček

Plastový držák chrániček umožňuje jednoduché připevnění kabelových trubek ke sloupu.

K dispozici je univerzální držák pro jeden, dva a tři svody.

### Způsoby připevnění na sloup

#### 1) Nerezová páska

Jedná se o 120 cm dlouhou a 1,6 cm širokou nerezovou pásku. Pro upevnění nerezovou páskou je nezbytný speciální nástroj.

#### 2) Instalační sada DCK

Tato speciální instalační sada slouží ke snadnému a rychlému připevnění kabelové skříně typu N-S (osazení na sloup) ke sloupu.

Sada se skládá z nerezové pásky, plastové svírací spojky a šroubu.

### Zámky

#### 1) Jednobodový uzávěrací systém

Jednoduchý energetický zámek dle ČSN 35 9754

DCK nabízí svým zákazníkům 5 druhů jednoduchých zámků, které umožňují uzamčení skříně v jednom bodě.

SMC skříně a betonové skříně	G1, G2, EM
PC skříně	28111, 23321

Poznámka: Použití jednobodových zámků u jednotlivých typů rozváděčů by mělo být diskutováno předem. Musí být objednáno se skříní. Klíče nejsou součástí energetických zámků a musí být objednány samostatně

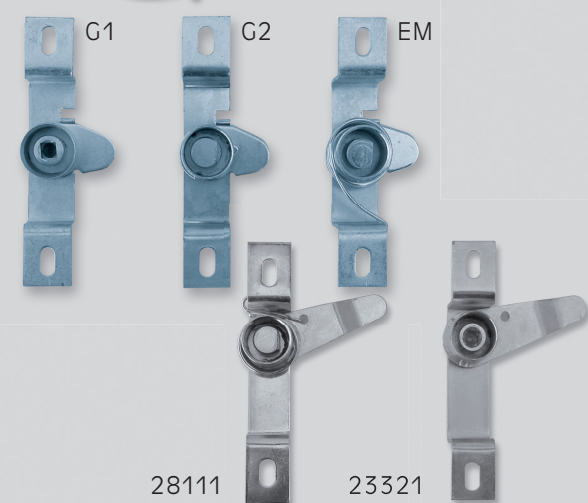
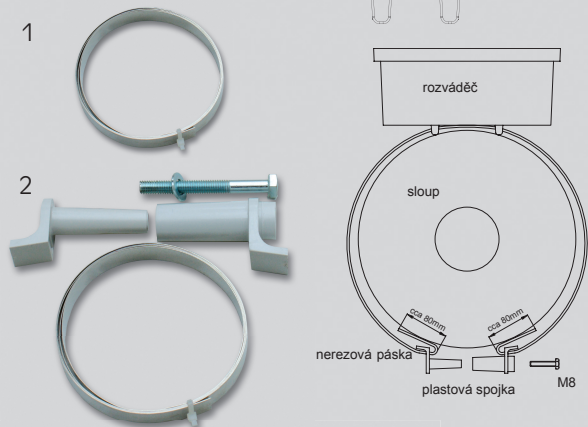
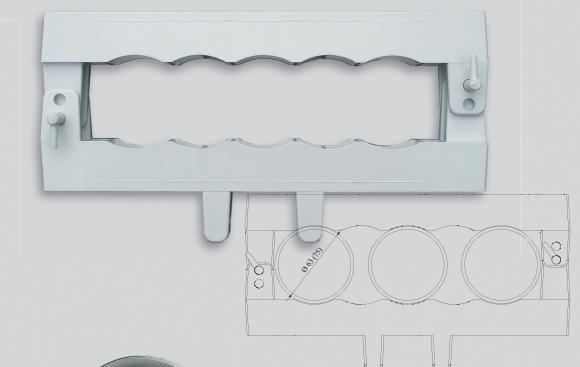
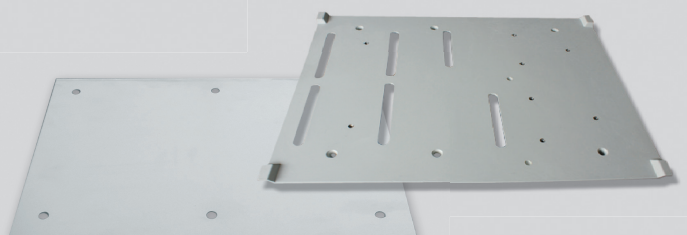
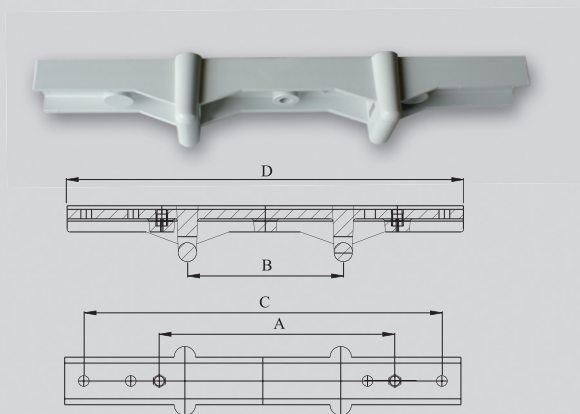

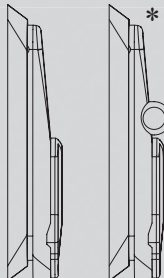
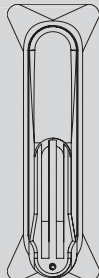

1

2

3



1

2

3

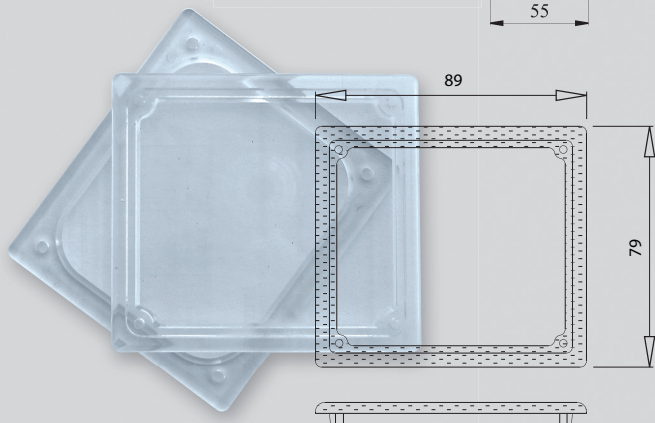
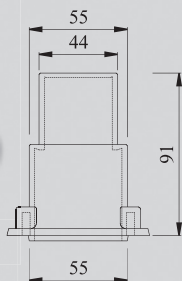
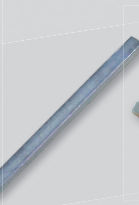
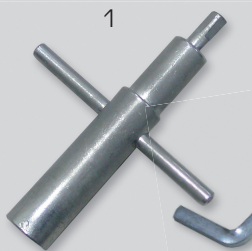

## 2) 3-bodový uzavírací systém s vyměnitelnou cylindrickou vložkou.

Tento systém umožňuje uzavření rozváděče ve třech směrech.

Poznámka: Cylindry nejsou součástí zámků a musejí být objednány samostatně.

\*Varianta se speciálním očkem pro uchycení visacího zámku.

## Cylindrické vložky

### 1) Cylindrická vložka - půlměsíc

Standardní energetický cylindr dle normy ČSN 35 9754

### 2) Cylindrická vložka - čtyřhran

Výroba může být omezena minimálním požadovaným množstvím.

### 3) Jednostranná cylindrická vložka (půlcylindr)

Dodáváno včetně klíče. Výroba může být omezena minimálním požadovaným množstvím.

## Další typy vložek zámku

Na základě požadavku zákazníka lze zhotovit i další typy cylindrů.

Poznámka: Klíče nejsou součástí energetických zámků a musí být objednány samostatně.

## Klíče

### 1) Univerzální energetický klíč

Prostřednictvím tohoto univerzálního klíče lze otevřít všechny typy jednobodových zámků. Tento kombinovaný klíč umožňuje odemknutí nejen zámků ve tvaru půlměsíce, ale i zámků ve tvaru čtyřhranu. Musí být objednáno samostatně.

### 2) Klíč - Čtyřhran

Je určen pro cylindrické vložky-čtyřhrany. Musí být objednáno samostatně.

### 3) Běžný klíč

Je určen pro standardní jednostranné cylindrické vložky. Klíč je dodáván v příslušenství s výjimkou PRE.

## Kabelová vývodka

Celoplastová kabelová vývodka z PC je určena pro vstup kabelu z kabelové chráničky do skříně.

Maximální průřez kabelu je 150 mm<sup>2</sup>. Na přání zákazníka lze dodat i kabelové vývodky typu PG.

## Průhledné plastové okénko

Toto polykarbonátové transparentní okénko je určeno pro osazení do dveří rozváděče a umožňuje např. přečíst stav elektroměru nebo plynoměru, aniž by tyto musely být otevřeny. Výroba může být omezena minimálním požadovaným množstvím.

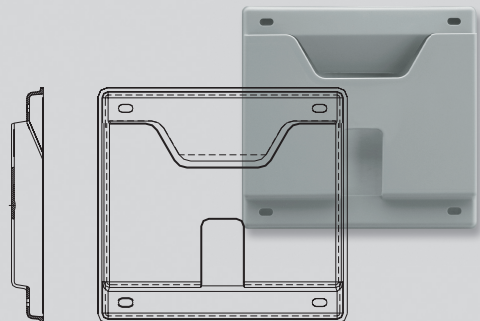

### Schránka na dokumenty

Díky schránce může být potřebná dokumentace umístěna přímo v rozváděči.

Tento termoplastový kryt může být připevněn k vnitřní straně dveří prostřednictvím šroubů nebo lepidlem. Výroba může být omezena minimálním požadovaným množstvím.

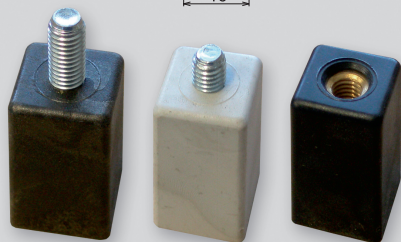
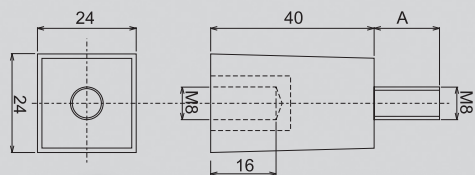

### Podpěrné izolátory

Podpěrné izolátory jsou určeny pro montáž a připevnění přípojníc, živých částí ke konstrukci elektrických zařízení. Izolátory jsou z nehořlavého materiálu a jsou konstruovány pro montáž do vnitřního prostředí.

Naším zákazníkům nabízíme 2 druhy izolátorů:

Typ	PI 40-17	PI 40-6	PI 40
Délka šroubu A [mm]	17	6	-
Podpěrná výška [mm]	40	40	40
Hmotnost [g]	41	41	35
Provozní napětí [V]	do 1000	do 1000	do 1000
Provozní teplota [°C]	-40 ÷ +130	-40 ÷ +130	-40 ÷ +130
Odolnost proti hoření [N]	UL94-V0	UL94-V0	UL94-V0

Výroba může být omezena minimálním požadovaným množstvím.

### V- třmen

V-třmeny umožňují upnutí vodičů k připojovacímu praporce tvaru V.

#### V- třmen NT/10-240

Vnitřní otočný segment V třmenu umožňuje upnutí vodiče v rozsahu 10-240 mm<sup>2</sup>.

V-clamp 10–240 mm<sup>2</sup>

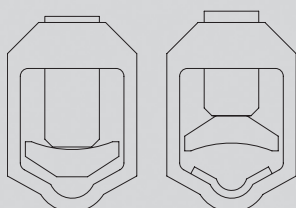

10–70 mm<sup>2</sup>

95–240 mm<sup>2</sup>



#### V- třmen NT/95

Tento V třmen umožňuje upnutí vodiče v rozsahu 10-95 mm<sup>2</sup>.

### Plastová krytka V-třmenu

Slouží jako ochrana živé části před nebezpečným dotykem. Tato není součástí V-třmenu a musí být objednána samostatně.

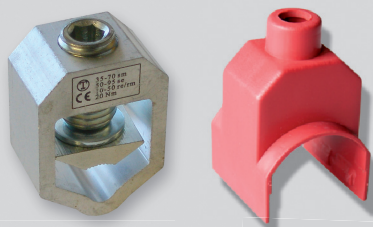

### V- praporec

Koncový praporec tvaru V tvoří společně s V-třmenem připojovací V svorku. Ta díky V třmenu umožňuje upnutí Cu, Al vodičů v rozsahu 10-240 mm<sup>2</sup>.

Připojovací praporce tvaru V jsou dostupné jako rovné či patrové, pro jeden nebo dva vodiče. U patrového je díky konstrukčnímu řešení docílena minimální rozteč mezi třmeny. Výroba některých typů praporců může být omezena minimálním požadovaným množstvím.

Tvar připojovacího praporce:

Rovný - R

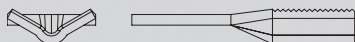

30° - 30

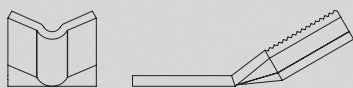

Patrový - P

