

# TECHNICKÝ KATALOG 2013



DCK  
HOLOUBKOV  
1953 - 2013



*...budoucnost je naši inspiraci*

DCK HOLOUBKOV BOHEMIA, A.S.



ISO 9001  
ISO 14001  
OHSAS 18001



## OBSAH

Značení distribučních rozváděčů DCK dle PNE 35 7040	4
Značení elektroměrových rozváděčů	5
Konstrukční a materiálové provedení výrobků	6
Parametry materiálů rozváděčů	7

## ROZVÁDĚČE – PROVEDENÍ STANDARD

---

### Distribuční rozváděče

Přípojkové pro připojení do 50 mm <sup>2</sup> (SP)	8
Přípojkové smyčkové pro připojení do 240 mm <sup>2</sup> (SS)	10
Rozpojovací jistící (SR)	12
Rozpojovací jistící pro venkovní vedení (SV)	14
Rozpojovací jistící lištové (SR, SD)	16

---

### Elektroměrové rozváděče

Elektroměrové - přímé měření (ER, ES)	18
Elektroměrové – nepřímé měření (NR, NS, NP)	22

---

<b>Rozváděče veřejného osvětlení (RVO)</b>	<b>24</b>
--	-----------

---

<b>Zásuvkové rozváděče (ZS)</b>	<b>26</b>
---------------------------------	-----------

---

<b>Rozváděče s přepětovými ochranami (RPO, SB)</b>	<b>28</b>
--	-----------

<b>Plynoměrové rozváděče (APZ, SPZ)</b>	<b>30</b>
---	-----------

---

<b>ROZVÁDĚČE – PROVEDENÍ EXCLUSIVE</b>	<b>32</b>
--	-----------

---

<b>Přístrojové rozváděče (RP), Atypické rozváděče</b>	<b>32</b>
---	-----------

<b>SESTAVY HELGA</b>	<b>33</b>
----------------------	-----------

---

Příslušenství	42
---------------	----

Návody	48
--------	----

PŘÍKLAD DISTRIBUČNÍ SÍTĚ S POUŽITÍM VÝROBKŮ DCK

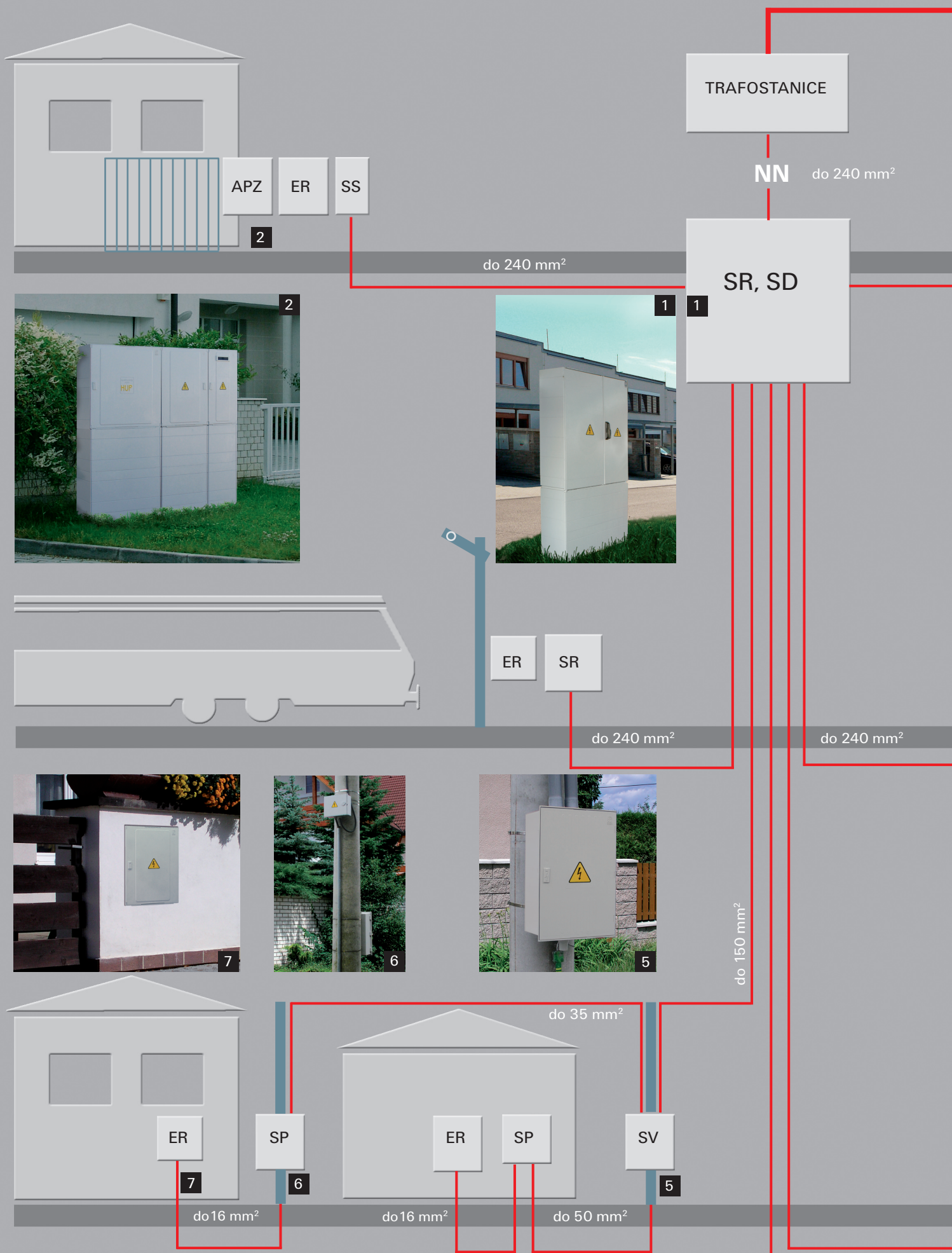

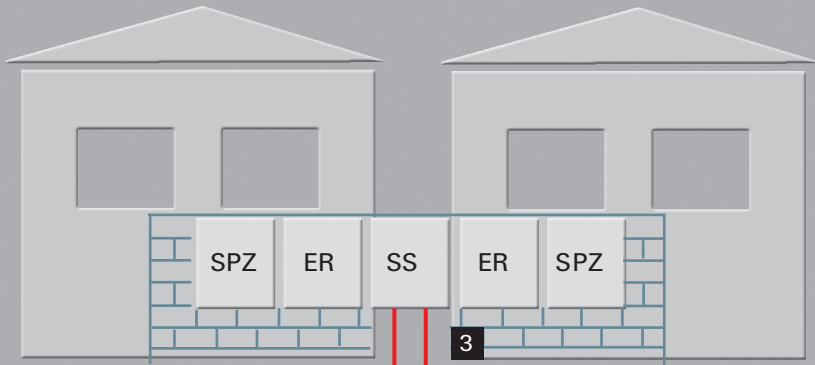

do 240 mm<sup>2</sup>

3

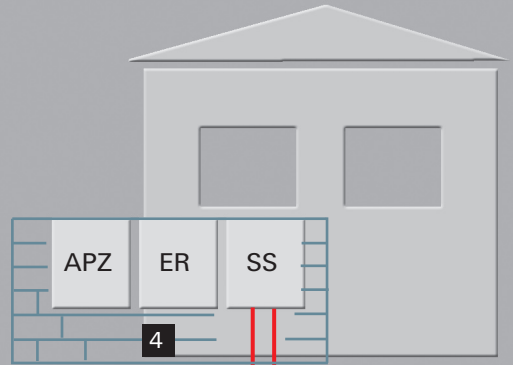

do 240 mm<sup>2</sup>

4

do 240 mm<sup>2</sup>



3



4



do 240 mm<sup>2</sup>

do 240 mm<sup>2</sup>

do 16 mm<sup>2</sup>

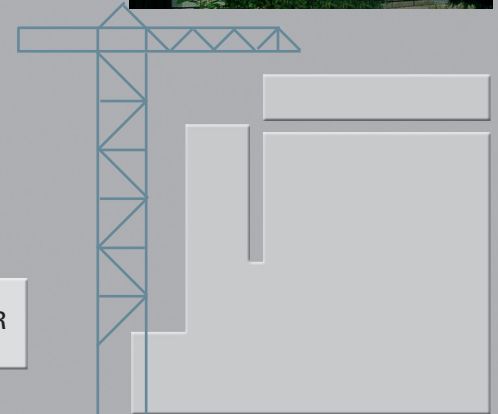
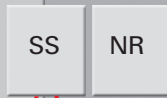

8

– luxusní provedení  
řada výrobků **EXCLUSIVE**  
rozdávěče s nerezovými dveřmi



9

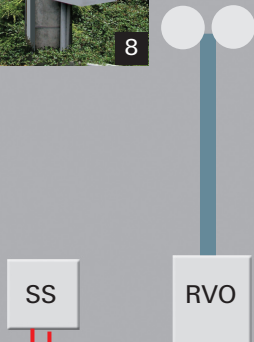

do 240 mm<sup>2</sup>

do 16 mm<sup>2</sup>

8

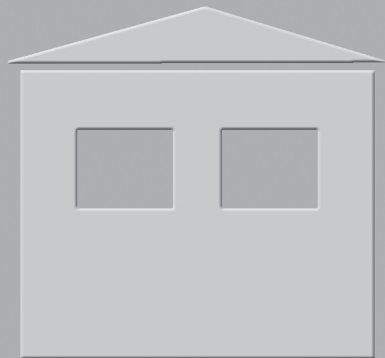

do 240 mm<sup>2</sup>

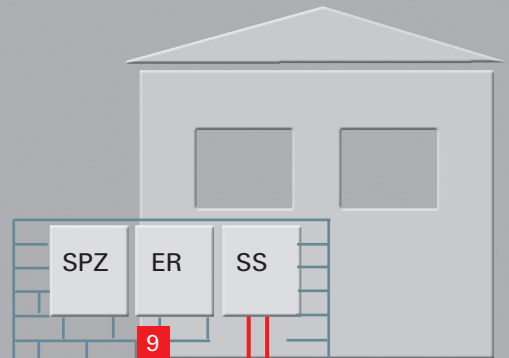

do 240 mm<sup>2</sup>

9

## ZNAČENÍ DISTRIBUČNÍCH ROZVÁDĚČŮ

V návaznosti na přílohu PNE 35 7040 ed.3: Pomůcka pro orientaci v systému typového označení kabelových skříní

1	2	3	4	5	6	7	8	9	10
<b>S</b>	<b>R</b>	<b>4</b>	<b>02</b> /	<b>K</b>	<b>V</b>	<b>W</b>	<b>4</b>		
Druh rozváděče NN	Určení distribučního rozváděče	Počet jističích sad	Jističí prvek	Materiálové provedení	Konstrukční provedení rozváděčů pro osazení	Způsob připojení kabelů (vodičů)	Uzavírání dveří	Variabilní znak	Specifikace výrobce
S Distribuční rozváděč (Kabelová rozvodná skříň)	P - Připojková skříň pro připojení vodičů do průřezu 50mm <sup>2</sup> S - Smyčková připojková skříň pro připojení vodičů do průřezu 240mm <sup>2</sup> R - Rozpojovací jističí skříň D - Rozpojovací jističí skříň s dělenou přípojnici E - Rozpojovací jističí skříň s dělenou přípojnici - patrové uspořádání V - Rozpojovací jističí skříň pro venkovní vedení B - Připojková skříň, jejíž součástí jsou svodiče bleskového proudu - přeřetové ochrany typu 1, pro připojení vodičů do průřezu 240 mm <sup>2</sup>	1 - 2 - 3 - 4 - 5 - 6 - 7 - 8 - 9 - 0 - deset a více	dle tabulky č. 1	P - Celoplastové provedení z termoplastu N - Celoplastové provedení z termosetu B - Betonový skelet + dveře z ocelového plechu K - Betonový skelet + dveře z plastu O - Oceloplechové provedení	V - Pro osazení do výklenku ve zděné stěně (ve zděném pilíři) materiálového provedení třídy reakce na oheň A1 dle ČSN EN 13501-1+A1 F - Pro osazení do výklenku ve stěně (v pilíři), v případech provedení materiálového obložení skříně nebo jejího podkladu stavebním výrobkem odlišným od třídy reakce na oheň A1 dle ČSN EN 13501-1+A1 M - Pro osazení na stěnu materiálového provedení třídy reakce na oheň A1 dle ČSN EN 13501-1+A1 E - Pro osazení na stěnu, v případech materiálového provedení stěny (podkladu skříně) odlišného od třídy reakce na oheň A1 dle ČSN EN 13501-1+A1 P - Pro osazení na samostatný pilíř (sokl) S - Pro upevnění na podpěrný bod venkovního vedení K - Kompaktní celek (kompletní provedení skříně, pilíře a základového dílu) R - Nová výzbroj pro osazení do stávající skříně U - Universální (mimo E, F, K a C) -použití jako V, P, S, N C - Celek tvořený skříní a pilířem bez základového dílu	dle tabulky č. 2	dle tabulky č. 3	A - Počet nejističtějších přívodů v rozpojovací jističí skříně 1 - 2 - B - Způsob připojení vodičů u přípojkových skříní S - M - P - dle tab. č. 2 V - W - C - Počet neobsazených jističích sad (1) (2) (3)	C - Celoplastové monolitické provedení skříně M - Betonové provedení pro sestavy uspořádané vedle sebe T - Betonové provedení pro sestavy uspořádané pod sebou L - Skříně typu SP s odnímatelnou lištou

Tabulka č. 1

Kód	Jističí prvek pro pojistkové tavné vložky	Kód	Pojistkový spodek pro pojistkové tavné vložky
27 -	Pojistkové spodky závitové velikosti D II (E27)	25 A	30 - Pojistkový odpínač lištový vertikální velikosti 00
33 -	Pojistkové spodky závitové velikosti D III (E33)	63 A	31 - Pojistkový odpínač lištový vertikální velikosti 1
00 -	Pojistkové spodky nožové velikosti 00	160 A	32 - Pojistkový odpínač lištový vertikální velikosti 2
01 -	Pojistkové spodky nožové velikosti 1	250 A	41 až 49 - Kombinace pojistkových lišt - 22 + (1x20 až 9x20)
02 -	Pojistkové spodky nožové velikosti 2	400 A	51 až 59 - Kombinace pojistkových odpínačů - 32 + (1x30 až 9x30)
03 -	Pojistkové spodky nožové velikosti 3	630 A	60 - Kombinace pojistkových lišt a odpínačů velikosti 00
07 -	Kombinace pojistkových spodků velikosti 00 a 1	160 + 250 A	61 - Kombinace pojistkových lišt a odpínačů velikosti 1
08 -	Kombinace pojistkových spodků velikosti 00 a 2	160 + 400 A	62 - Kombinace pojistkových lišt a odpínačů velikosti 2
09 -	Kombinace pojistkových spodků velikosti 1 a 2	250 + 400 A	71 - Pojistkové spodky válcové velikosti 10 x 38
10 -	Pojistkový odpínač horizontální velikosti 00, resp. 000	160 A	72 - Pojistkové spodky válcové velikosti 14 x 51
11 -	Pojistkový odpínač horizontální velikosti 1	250 A	73 - Pojistkové spodky válcové velikosti 22 x 58
12 -	Pojistkový odpínač horizontální velikosti 2	400 A	81 - Pojistkové odpínače válcové velikosti 10 x 38
20 -	Pojistkové lišty vertikální velikosti 00	160 A	82 - Pojistkové odpínače válcové velikosti 14 x 51
21 -	Pojistkové lišty vertikální velikosti 1	250 A	83 - Pojistkové odpínače válcové velikosti 22 x 58
22 -	Pojistkové lišty vertikální velikosti 2	400 A	99 - Kombinace pojistkových spodků dle dohody s výrobcem

Tabulka č. 2

Kód	Způsob připojení kabelů (vodičů) - rozsahy průřezů připojovaných vodičů (kabelů)
S -	Plochá šroubová svorka opatřená maticí, šroubem a podložkami, určená pro koncové i smyčkové připojení vodiče kabel. oky (průřez vodičů je odvislý od vel. kabel. ok a vel. šroubového spoje svorky)
M -	Plochá šroubová svorka se zalisovanou maticí opatřená šroubem a podložkami, určená pro koncové i smyčkové připojení vodiče kabel. oky (průřez vodičů je odvislý od vel. kabel. ok a vel. šroubového spoje svorky)
P -	Konstrukční svorka, určená pro koncové i smyčkové přímé připojení plného vodiče příložkou (6 - 50 mm <sup>2</sup> , 2x 6 - 50 mm <sup>2</sup> )
V -	Praporec jističího prvku velikosti 00 tvaru V, určený pro koncové připojení vodiče jednoduchým třmenem (10 - 95 mm <sup>2</sup> )
W -	Praporec jističího prvku velikosti 1 nebo 2 tvaru V, určený pro koncové připojení vodiče jednoduchým třmenem (10 - 240 mm <sup>2</sup> )
C -	Pomocný přechodový praporec tvaru V, určený pro koncové připojení vodiče jednoduchým třmenem na jističí prvek velikosti 00 (10 - 95 mm <sup>2</sup> )
D -	Pomocný přechodový praporec tvaru V, určený pro koncové připojení vodiče jednoduchým třmenem na jističí prvek velikosti 1 nebo 2 (10 - 240 mm <sup>2</sup> )
E -	Pomocný přechodový připojovací praporec tvaru V, určený pro smyčkové připojení vodičů dvěma jednoduchými třmeny na jističí prvek velikosti 00 (2x 10 - 240 mm <sup>2</sup> )
F -	Pomocný přechodový připojovací praporec tvaru V, určený pro smyčkové připojení vodičů dvěma jednoduchými třmeny na jističí prvek velikosti 1 nebo 2 (2x 10 - 240 mm <sup>2</sup> )

Poznámka: Praporec + třmen tvoří připojovací V-svorku. Pomocný přechodový praporec lze použít pro připojení vodičů nejen k jističímu prvku (např. pro připojení PEN vodiče na přípojnici).

Tabulka č. 3 V návaznosti na PN - DCK 01-2006 ed.2

Kód	Uzavírání dveří	Kód	Uzavírání dveří
1 -	Jednoduchý závěr rozvodných zařízení pro odvětví energetiky dle ČSN 35 9754 - příloha 1	5 -	Tříbodové uzavírání na cylindrický vložkový zámek
2 -	Tříbodové uzavírání na vložku závěru rozvodných zařízení pro odvětví energetiky dle ČSN 35 9754 - příloha 1	6 -	Jednoduché uzavírání na cylindrický zámek
3 -	Plombovatelný šroub M6	9 -	Speciální uzavírání dle požadavků objednatele
4 -	Duální uzavírání (energetický závěr dle ČSN 35 9754 - příloha 1 + závěr pro ostatní odvětví dle ČSN 35 9754 - příloha 2)		

## ZNAČENÍ ELEKTROMĚROVÝCH ROZVÁDĚČŮ

1	2	3	4	5	6	7	8	9	10	11	12	13		
<b>E</b>	<b>S</b>	<b>1</b>	<b>1</b>	<b>2</b>	<b>+</b>	<b>1</b>	<b>00</b>	<b>/</b>	<b>N</b>	<b>V</b>	<b>E</b>	<b>8</b>	<b>P</b>	
Druh rozváděče	Uspořádání rozváděče	Uspořádání měřicí soupravy	Počet elektroměrů	Umístění přístrojů měřicí soupravy		Počet jističích sad	Použitý jističí prvek		Materiálové provedení	Konstrukční provedení	Způsob připojení kabelů (vodičů) přívodu	Uzavírání dveří	Způsob připojení kabelů (vodičů) vývodu	Specifikace výrobce
E - N -	R - S - P -	1 - 2 - 3 - 4 - 5 -	1 - 2 - 3 - 4 - a více	1 - 2 - 3 - 4 -		1 - 2 - 3 - 4 -	00 1 2 99		P - N - B - K -	V - P - S - N - K - R -	S - M - P - V - W - C - D - E - F -	7 - 8 -	P - D -	- C
Elektroměrové rozváděče					Přípojkové skříně			V návaznosti na PNE 35 7040 ed.3						

Sloupec	Kód	Popis kódu
1	E	Elektroměrový rozváděč pro přímé měření do 40 A (50, 63, 80, 100 A)
	N	Elektroměrový rozváděč pro nepřímé měření do 1000 A
2	R	Samostatný modul pro umístění měřicí soupravy (nebude použit sloupec 6 a 7)
	S	Komplet modulu měřicí soupravy (R) a modulu přípojkové skříně v horizontálním uspořádání (vedle sebe)
	P	Komplet modulu měřicí soupravy (R) a modulu přípojkové skříně ve vertikálním uspořádání (patrové)
3	1	Prostor pro osazení jednosazbového třífázového elektroměru
	2	Prostor pro osazení dvousazbového třífázového elektroměru včetně prostoru pro osazení spínacího prvku sazby
	3	Prostor pro osazení jednosazbového jednofázového elektroměru
	4	Prostor pro osazení dvousazbového jednofázového elektroměru včetně prostoru pro osazení spínacího prvku sazby
	5	Prostor pro osazení dvousazbového elektroměru se spínacím prvkem sazby
4	1	Počet elektroměrů
	2	
	...a více	
5	2	Přístroje na elektroměrové desce s plombovatelným krytem jističů, uspořádání pro ČEZ, E.ON
	3	Přístroje na elektroměrové desce s plombovatelným krytem jističů, uspořádání pro PRE
6 - 12		Použito značení v návaznosti na PNE 35 7040 (sloupec 3-9)
11*	7	Závěr rozváděčů na trnový klíč 6x6 mm dle ČSN 35 9756 (elektroměrový rozváděč)
	8	Závěr rozváděčů na trnový klíč 6x6 mm dle ČSN 35 9756 (elektroměrový rozváděč) + jednoduchý závěr rozvodných zařízení pro odvětví energetiky dle ČSN 35 9754 - příloha 1 (přípojková skříně)
13	- C	Celoplastové monolitické provedení skříně

\* Značeno v návaznosti na PN-DCK 01-2006 ed.2

## ZNAČENÍ OSTATNÍCH ROZVÁDĚČŮ

<b>XXX</b>	<b>...</b>	<b>/</b>	<b>XXXXX</b>
RVO, STR, ZS, RPO, SB, RP	typ		značeno v návaznosti na PNE 357040 ed.3

## GRAFICKÉ ZNÁZORNĚNÍ ZPŮSOBU PŘIHOJENÍ KABELŮ (VODIČŮ)

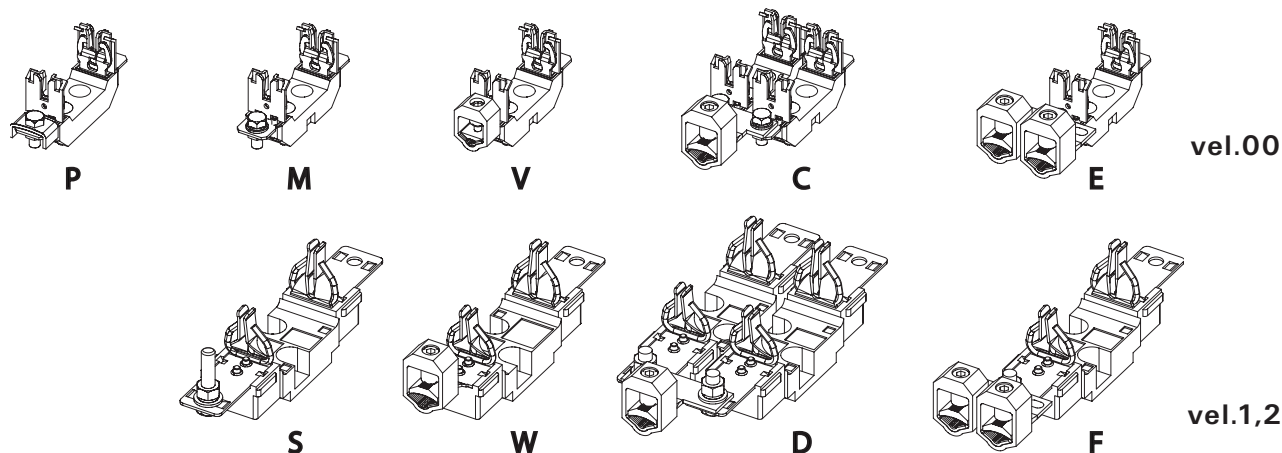

## KONSTRUKČNÍ PROVEDENÍ

- Rozváděče určené pro osazení do výklenku ve stěně nebo zděném pilíři  
označení ...../V....

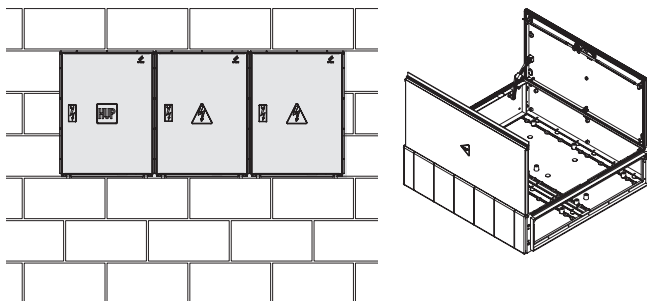

- Kompaktní pilíře (rozdávěče určené pro osazení do volného prostoru v terénu)  
označení ...../K....

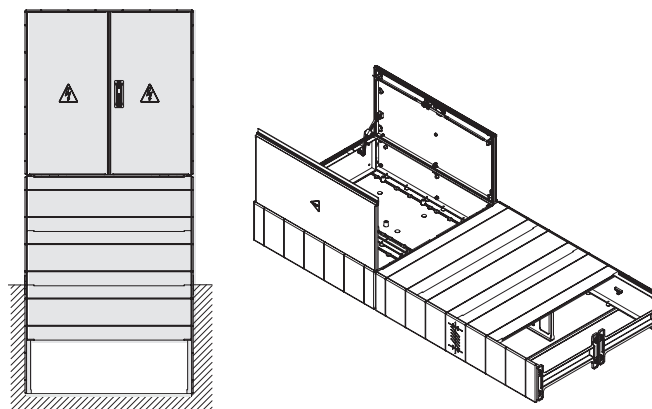

- Rozváděče určené pro upevnění na opěrný bod venkovního vedení (na sloup)  
označení ...../S....

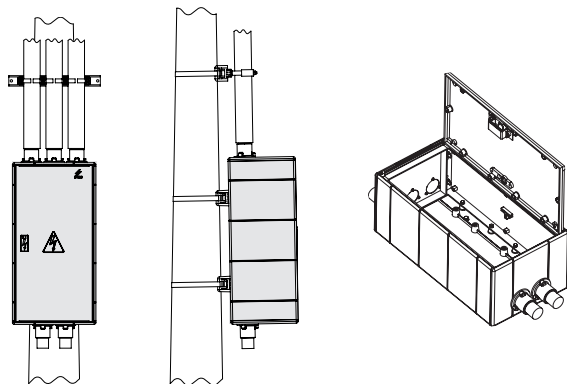

- Rozváděče určené pro upevnění na stěnu  
označení ...../N....

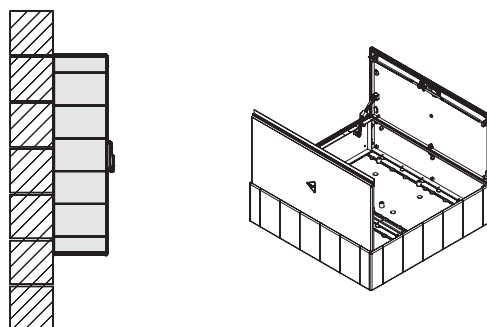

## MATERIÁLOVÉ PROVEDENÍ

- Celoplastové rozváděče z polyesteru (SMC)  
označení ...../N....



- Betonové rozváděče s plastovými dveřmi  
označení ...../K....



- Celoplastové rozváděče z polykarbonátu (PC)  
označení ...../P....



- Betonové rozváděče s nerezovými dveřmi - EXCLUSIVE  
označení ...../B....



## PARAMETRY MATERIÁLŮ ROZVÁDĚČŮ A PILÍŘŮ

### ■ Materiály používané pro výrobu rozváděčů NN:

<b>TERMOSET</b>	- polyester SMC (rozdávěče celoplastové, pilířové podstavce)
<b>TERMOPLAST</b>	- polykarbonát PC (rozdávěče celoplastové, dveře s rámečkem pro beton, pilířové podstavce)
<b>BETON</b>	- tenkostěnný beton armovaný skelným vláknem a ocelovou armaturou (rozdávěče a pilíře s plastovými nebo plechovými dveřmi)
<b>BAREVNÉ PŘÍKRESY PLASTŮ</b>	- RAL 7035

Oba plastové materiály (termoplast i termoset) jsou odolné proti statickému a dynamickému namáhání, vyhovují stupni hořlavosti HB40 ve vodorovné poloze, V-0 ve svislé poloze dle ČSN EN 60695-11-10 (nesnadno hořlavé, kategorie B, dle dříve platné ČSN 73 0823), samozhášivost materiálu dle UL 94-VO, se zvýšenou stabilizací proti povětrnostním vlivům a UV záření. Oba plasty jsou zdravotně nezávadné, materiály PC zcela recyklovatelné.

Výrobky vyhovují zkoušce žhavou smyčkou 960 °C dle ČSN EN 60695-2-11, odolávají krátkodobému tepelnému zatížení teplotou 140 °C dle ISO 306 nebo trvalému tepelnému zatížení teplotou 115 °C dle IEC 216.

Materiály vyhovují i nízkým teplotám, kde byly jejich vlastnosti testovány při teplotě minimálně -25 °C a méně.

Technická specifikace	SMC	PC
Specifická váha [g/cm <sup>3</sup> ]	1,21	1,80
Elektrický odpor [ohm]	10 <sup>14</sup>	10 <sup>14</sup>
Dielektrická pevnost [kV/mm]	24	35

Rozváděče betonové jsou z tenkostěnného betonu pevnostní třídy C 25/30, který je armován skelným vláknem a ocelovou armaturou. Použití do venkovního prostředí s působením mrazu, bez negativního účinku chemických a rozmrazovacích látek a agresivních vod. Pevnost v tlaku betonu  $\geq 30\text{N/mm}^2$  dle ČSN EN 12390-3, mrazuvzdornost T=25, součinitel mrazuvzdornosti  $\geq 0,75$  dle ČSN 73 1322. Index hmotnostní aktivity  $I < 1$ , hmotnostní aktivita  $R_{a226} < 150\text{Bq/kg}$ .

Zkoušky vlastností a technických parametrů rozváděčů (pilířů) jsou provedeny dle platných ČSN EN 60439-1 ed.2

ČSN EN 60439-3 a ČSN EN 60439 5 ed.2 a certifikovány v EZÚ Praha a GAS Praha, zkoušky betonových výrobků dle STO provedeny v TZÚS Praha. Zkratová odolnost je ověřena povinnými zkouškami.

Systém jakosti výroby je certifikován dle ČSN EN ISO 9001:2009 číslo CQS 2145/2010, systém environmentálního managementu dle ČSN EN ISO 14001:2005 číslo CQS 96/2010 a systém řízení bezpečnosti a ochrany zdraví při práci dle ČSN OHSAS 18001:2008 číslo CQS 97/2010. Certifikace byla prověřena CQS Praha (Sdružení pro certifikaci systémů jakosti). Na výrobky je zpracováno ES prohlášení o shodě dle §12 a 13 zákona č.22/1997 Sb. a NV č.17/2003 Sb. o technických požadavcích na elektrická zařízení nízkého napětí z hlediska bezpečnosti osob, majetku a životního prostředí, NV č.163/2002 Sb. ve znění NV č.312/2005 Sb. o technických požadavcích na vybrané stavební výrobky, NV č.616/2006 Sb. o technických požadavcích na výrobky z hlediska jejich elektromagnetické kompatibility, NV č.11/2002 Sb. o vzhledu a umístění bezpečnostních značek, zákona č.18/1997 Sb. ve znění vyhlášky č.307/2002 Sb. a vyhlášky č.499/2005 Sb. o radiační ochraně.

### ■ Standardní prvky výzbroje:

Distribuční rozváděče jsou vybaveny standardními jisticími prvky pro osazení tavných pojistkových vložek.

V případě zvláštního požadavku je nutno uvést specifikaci v objednávce. U rozváděčů, kde je použito k připojení vodičů připojovacích praporek, jsou standardně tyto praporečky osazeny třmeny.

### Standardní jisticí prvky

Typ	Jmenovitý proud
pojistkový spodek vel. 00	160 A
pojistkový spodek vel. 1	250 A
pojistkový spodek vel. 2	400 A
pojistková lišta vel. 00	160 A
pojistková lišta vel. 2	400 A
pojistkový odpínač vel. 00	160 A
pojistkový odpínač vel. 2	400 A
pojistkový odpínač válcových pojistek vel. 14 x 51	63 A

### Přípojnice

Typ	materiál	max. proudová zatížitelnost	typové označení rozváděče
Pracovní	EAI 32 x 5	450 A	SS, SR, SV
	EAI 40 x 5	620 A	SR
	ECu 30 x 5	520 A	SR, SD
	EMc 20 x 3	190 A	SP
	EAI 25 x 4	320A	SV
PEN	EAI 32 x 5	450 A	SS, SV, SR, SB, RPO, EP, ES
	ECu 30 x 5	520 A	SR, SD
	ECu 25 x 2	220 A	SP, RPO
	EAI 25 x 4	320A	SS
	ECu 25 x 3	320A	SS

### Schéma zapojení

SP 100

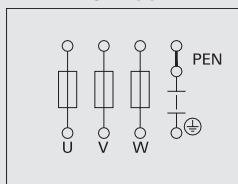

SP 200

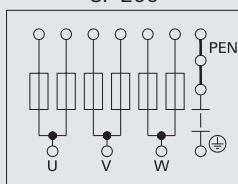

SP 182

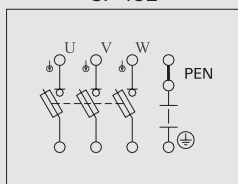

SP 282

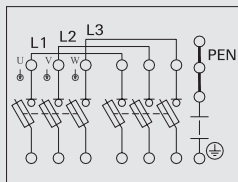

## PŘÍPOJKOVÉ SKŘÍNĚ PRO PŘIPOJENÍ DO 50 mm<sup>2</sup>

### ■ Technické parametry:

Jmenovité pracovní napětí:	do 690 V
Jmenovitý proud:	50 ÷ 160 A
Jmenovitý kmitočet:	50 Hz
Zkratová odolnost:	40 kA
Stupeň ochrany krytem:	IP44
Stupeň mechanické ochrany:	IK10
Ochrana při poruše (před dotykem neživých částí):	automatickým odpojením od zdroje

### Max. průřez přívodních vodičů:

do výklenku, pilíř	do 50 mm <sup>2</sup>
na sloup	do 35 mm <sup>2</sup>
	SP 182 – do 25 mm <sup>2</sup> , SP 282 – do 16 mm <sup>2</sup>

### Max. průřez vývodních vodičů:

	do 35 mm <sup>2</sup>
	SP 182, SP 282 – do 25 mm <sup>2</sup>

### Způsob připojení vodičů:

jistící prvek:	– vel.00 - svorka H/M8; – vel. 14x51 - svorka přístroje
----------------	--

### přípojnice:

pracovní	– svorka H/M8
PEN	– svorka H/M8
uzemnění	– třmenová svorka PE/M8

### Stupeň hořlavosti:

	HB 40, V-0, dle ČSN EN 60695-11-10, (kategorie B-nesnadno hořlavé dle dřívě platné ČSN 73 0823)
--	--

### ■ Použití:

Rozváděče přípojkové se používají pro koncové připojení rodinného domu nebo jiného objektu na kabelovou nebo venkovní elektrorozvodnou síť a současně k jištění přívodního vedení k odběrnému místu.

### ■ Technické provedení:

Rozváděče jsou dodávány s vnitřní výzbrojí bez pojistkových vložek. Pro vývody kabelů z rozváděče určeného pro montáž do výklenku jsou ve dně otvory. Rozváděče určené pro montáž na sloup je možné připevnit na sloup pomocí instalační sady DCK pro montáž na sloup nebo páskou Bandimex. Při použití na sloup jsou pro kabelové vstupy na rozváděči umístěny vývodky PG29. Rozváděče označené specifikací výrobce „- L“ mají kabelový prostup uzavřený odnímatelnou závírací lištou a jsou dodávány s krycí deskou kabelového prostoru.

U rozváděčů SP182 a SP282 je nutné dodržovat připojení přívodu na horní svorky odpínače.

### ■ Příslušenství:

Instalační sada DCK pro montáž na sloup.

Krycí deska kabelového prostoru.

Krytky kontaktů pojistkových spodků.

### ■ Výrobek odpovídá požadavkům platné normy:

ČSN EN 60439-1 ed.2, ČSN EN 60439-5 ed.2, ČSN 33 3320

### ■ Provedené zkoušky:

– Certifikát EZÚ č. 1110035

– ES Prohlášení o shodě §12 a 13 zák. č. 22/1997 Sb. + NV č. 17/2003 Sb. o technických požadavcích na elektrická zařízení nízkého napětí z hlediska bezpečnosti osob, majetku a životního prostředí.

### ■ Příklad údajů pro objednávku:

Typové označení: SP 200/NVP1P-L

**Popis:** Skříň přípojková pro připojení do 50 mm<sup>2</sup> obsahující dvě sady pojistkových spodků velikosti 00, rozváděč je vyroben z termosetu, určený pro zazdění do výklenku, s přímým připojením přívodních i vývodních vodičů do konstrukční svorky H/M8, uzavírání dveří jednoduchým závěrem pro odvětví energetiky, s odnímatelnou lištou a krycí deskou kabelového prostupu.

## Technické parametry

ČEZ	E.ON	Typ	Jmenovitý proud In [A]	Jmenovitý proud vývodu [A]	Přístrojová výzbroj	Vnější rozměry šířka x výška x hloubka [mm]	Hmotnost [kg]
<b>Skříně přípojkové pro připojení do 50 mm<sup>2</sup> - DO VÝKLENKU (závěr pro odvětví energetiky)</b>							
■		SP 100/NVP1P	160	160	1 sada poj. spodků vel. 00	324 x 283 x 122	3,5
■		SP 200/NVP1P	160	160	2 sady poj. spodků vel. 00	324 x 283 x 122	4
■		SP 182/NVP1P	50	50	1x poj. odpínač válcových poj. 14 x 51	324 x 283 x 122	3
■		SP 282/NVP1P	80	50	2x poj. odpínač válcových poj. 14 x 51	324 x 283 x 122	3,5
<b>Skříně přípojkové pro připojení do 50 mm<sup>2</sup> - DO VÝKLENKU (závěr pro odvětví energetiky, odnímatelná zavírací lišta)</b>							
■		SP 100/NVP1P- L	160	160	1 sada poj. spodků vel. 00	324 x 283 x 122	3,5
■		SP 200/NVP1P- L	160	160	2 sady poj. spodků vel. 00	324 x 283 x 122	4
<b>Skříně přípojkové smyčkové pro připojení do 50 mm<sup>2</sup> - KOMPAKTNÍ PILÍŘ (závěr pro odvětví energetiky)</b>							
■		SP 100/NKP1P- C	160	160	1 sada poj. spodků vel. 00	320 x 1815 x 220	19
■		SP 200/NKP1P- C	160	160	2 sady poj. spodků vel. 00	320 x 1815 x 220	20
<b>Skříně přípojkové pro připojení do 35 mm<sup>2</sup> - NA SLOUP (závěr pro odvětví energetiky)</b>							
■	■	SP 100/NSP1P	100	100	1 sada poj. spodků vel. 00	324 x 283 x 122	3,5
■	■	SP 200/NSP1P	100	100	2 sady poj. spodků vel. 00	324 x 283 x 122	4
■		SP 182/NSP1P	50	50	1x poj. odpínač válcových poj. 14 x 51	324 x 283 x 122	3
■		SP 282/NSP1P	63	50	2x poj. odpínač válcových poj. 14 x 51	324 x 283 x 122	3,5
Údaje pro objednávku							

Přípojkové skříně je možné na zakázku vyrobit v materiálovém provedení "P".

Na zakázku je možno vyrobit přípojkovou skříně se třemi a čtyřmi odpínači válcových pojistek vel. 14x51 (typ skříně SP382, SP482) nebo s odpínači nožových pojistek vel. 00 (typ skříně SP110, SP210) nebo s pojistkovými spodky vel. DIII - E33 (typ skříně SP133, SP233). Dále je možné dodat skříně s uzavíráním na plombovací šroub M6, popř. jiný druh uzavírání.

Na zakázku je možné rozváděče určené pro osazení do výklenku ve stěně, v případech provedení materiálového obložení skříně nebo jejího podkladu stavebním výrobkem odlišným od třídy reakce na oheň A1 dle ČSN EN 13501-1+ A1, doplnit o obložení do hořlavého podkladu.

- Schválené a odsouhlasené typy jednotlivých distribučních společností

SP 100 - provedení na sloup



SP100 - provedení do výklenku s odnímatelnou lištou



SP 200 - provedení na sloup



SP 200 - provedení do výklenku



SP 182 - provedení na sloup



SP 282 - provedení do výklenku



### Konstrukční a materiálové provedení

do výklenku ve stěně  
nebo zděném pilíři

na opěrný bod venkovního vedení

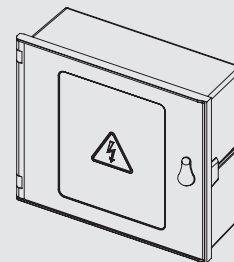

.../NV... (SMC)

.../NS... (SMC)

kompaktní pilíř

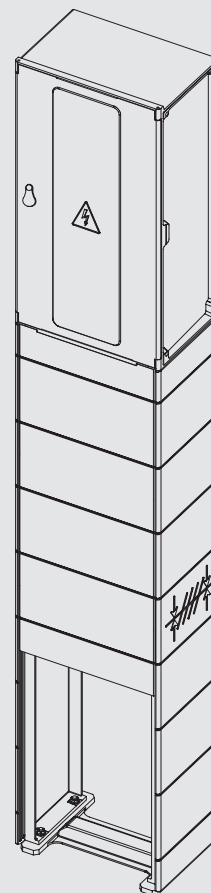

.../NK... (SMC)

# PŘÍPOJKOVÉ SMYČKOVÉ SKŘÍNĚ PRO PŘIPOJENÍ DO 240 mm<sup>2</sup>

### Schéma zapojení

SS 100, 101, 102

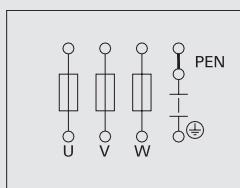

SS 200

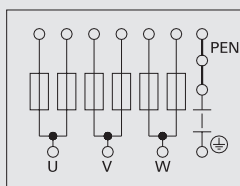

SS 300

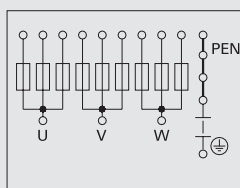

SS 201

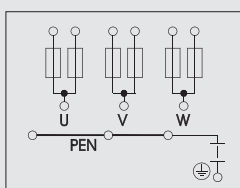

### ■ Technické parametry:

Jmenovité pracovní napětí:	do 690 V
Jmenovitý proud:	do 400 A
Jmenovitý kmitočet:	50 Hz
Zkratová odolnost:	40 kA
Stupeň ochrany krytem:	IP44
Stupeň mechanické ochrany:	IK10
Ochrana při poruše (před dotykem neživých částí):	automatickým odpojením od zdroje
Max. průřez přívodních vodičů:	10 ÷ 240 mm <sup>2</sup>
Max. průřez vývodních vodičů:	vel. 00 – do 50 mm <sup>2</sup>
dle poj. spodku	vel. 1, 2 – 10 ÷ 150 mm <sup>2</sup>

### Způsob připojení vodičů:

jisticí prvek:	– vel.00 - svorka H/M8
	– vel.1,2 - připojovací V svorka

přípojnice:

- pracovní – připojovací V svorka
- PEN – připojovací V svorka; svorka H/M8
- uzemnění – třmenová svorka PE/M8

### Stupeň hořlavosti:

HB 40, V-0, dle ČSN EN 60695–11–10,  
(kategorie B-nesnadno hořlavé dle dřívě platné ČSN 73 0823)

### ■ Použití:

Přípojkové rozváděče a pilíře se používají pro koncové nebo průběžné (smyčkové) připojení kabelové elektrorozvodné sítě a jištění přívodního vedení k odběrnému místu.

### ■ Technické provedení:

Rozváděče jsou dodávány s vnitřní výzbrojí bez pojistkových vložek. Pro připojení vodičů jsou v nabídce jisticí prvky s připojovacími V svorkami umožňujícími připojení od 10mm<sup>2</sup>. Kabelové rozváděče osazené praporki tvaru V jsou standardně vybaveny třmeny. V případě kompaktních pilířů může být dodán zvlášť kabelový rozváděč a příslušný pilířový podstavec.

### ■ Příslušenství:

Krycí boční desky N-C (pouze pro řadu rozváděčů označovaných xxx/Nxxx-C)

Krytky kontaktů pojistkových spodků.

### ■ Výrobek odpovídá požadavkům platné normy:

ČSN EN 60439–1 ed.2, ČSN EN 60439–5 ed.2, ČSN 33 3320

### ■ Provedené zkoušky:

- Certifikát EZÚ č.1110034
- ES Prohlášení o shodě §12 a 13 zák. č. 22/1997 Sb. + NV č. 17/2003 Sb. o technických požadavcích na elektrická zařízení nízkého napětí z hlediska bezpečnosti osob, majetku a životního prostředí.

### ■ Příklad údajů pro objednávku:

Typové označení: SS 102/NKF1W–C

**Popis:** Přípojkový kompaktní pilíř pro připojení do 240 mm<sup>2</sup> obsahující jednu sadu pojistkových spodků velikosti 2. Pilíř je vyroben z termosetu, je určený pro instalaci do volného terénu, s připojovacími praporki tvaru V osazenými třmeny pro smyčkování na přívodu, uzavírání dveří jednoduchým závěrem pro odvětví energetiky a připojovacími praporki tvaru V osazenými třmeny na vývodu, monolitické provedení rozváděče.

SS 100



SS 200



SS 300



## Technické parametry

	ČEZ	E.ON	PRE	Typ	Jmenovitý proud In [A]	Jmen. proud vývodu [A]	Přístrojová výzbroj	Vnější rozměry šířka x výška x hloubka [mm]	Hmotnost [kg]
Skříňe přípojkové smyčkové pro připojení do 240 mm <sup>2</sup> <b>DO VÝKLENKU</b> (SMC, provedení „C“)	■	■		SS 100/NVE1P- C	400	160	1 sada poj. spodků vel. 00, třmeny	320 x 600 x 220*	9
	■	■		SS 200/NVE1P- C	400	160	2 sady poj. spodků vel. 00, třmeny	320 x 600 x 220*	10
	■	■		SS 300/NVE1P- C	400	160	3 sady poj. spodků vel. 00, třmeny	470 x 600 x 220	12
	■		□	SS 101/NVF1W- C	400	250	1 sada poj. spodků vel. 1, třmeny	320 x 600 x 220	10
	■		□	SS 102/NVF1W- C	400	400	1 sada poj. spodků vel. 2, třmeny	320 x 600 x 220	10
	□		□	SS 201/NVF1W- C	400	250	2 sady poj. spodků vel. 1, třmeny	470 x 600 x 220	13
Skříňe přípojkové pro připojení do 240 mm <sup>2</sup> <b>DO VÝKLENKU</b> (PC)	□	□		SS 100/PVE1P	400	160	1 sada poj. spodků vel. 00, třmeny	374 x 570 x 242*	8
	□	□		SS 200/PVE1P	400	160	2 sady poj. spodků vel. 00, třmeny	374 x 570 x 242*	9
	□	□		SS 300/PVE1P	400	160	3 sady poj. spodků vel. 00, třmeny	484 x 570 x 242	11
	□		■	SS 101/PVF1W	400	250	1 sada poj. spodků vel. 1, třmeny	374 x 570 x 242	8
	□		■	SS 102/PVF1W	400	400	1 sada poj. spodků vel. 2, třmeny	374 x 570 x 242	8
	□		■	SS 201/PVF1W	400	250	2 sady poj. spodků vel. 1, třmeny	484 x 570 x 242	11
Skříňe přípojkové smyčkové pro připojení do 240 mm <sup>2</sup> <b>DO VÝKLENKU</b> (SMC)	□	□		SS 100/NVE1P	400	160	1 sada poj. spodků vel. 00, třmeny	320 x 640 x 250*	11
	□	□		SS 200/NVE1P	400	160	2 sady poj. spodků vel. 00, třmeny	320 x 640 x 250*	15
	□	□		SS 300/NVE1P	400	160	3 sady poj. spodků vel. 00, třmeny	470 x 640 x 250	16
	□		□	SS 101/NVF1W	400	250	1 sada poj. spodků vel. 1, třmeny	320 x 640 x 250	12
	□		□	SS 102/NVF1W	400	400	1 sada poj. spodků vel. 2, třmeny	320 x 640 x 250	12
	Skříňe přípojkové smyčkové pro připojení do 240 mm <sup>2</sup> <b>DO VÝKLENKU</b> (beton + plastové dveře, výška 610 mm)			■	SS 101/KVF4W	400	250	1 sada poj. spodků vel. 1, třmeny	410 x 610 x 250
			■	SS 102/KVF4W	400	400	1 sada poj. spodků vel. 2, třmeny	410 x 610 x 250	28
□			■	SS 201/KVF4W	400	250	2 sady poj. spodků vel. 1, třmeny	410 x 610 x 250	29
Skříňe přípojkové smyčkové pro připojení do 240 mm <sup>2</sup> <b>DO VÝKLENKU</b> (beton + plastové dveře, výška 510 mm)	■			SS 100/KVE4P- M	400	160	1 sada poj. spodků vel. 00, třmeny	410 x 510 x 250	26
	■			SS 200/KVE4P- M	400	160	2 sady poj. spodků vel. 00, třmeny	410 x 510 x 250	27
	■		□	SS 300/KVE4P- M	400	160	3 sady poj. spodků vel. 00, třmeny	410 x 510 x 250	28
		□	■	SS 101/KVF4W- M	400	250	1 sada poj. spodků vel. 1, třmeny	410 x 510 x 250	26
	■	□	■	SS 102/KVF4W- M	400	400	1 sada poj. spodků vel. 2, třmeny	410 x 510 x 250	26
	□			SS 201/KVF4W- M	400	250	2 sady poj. spodků vel. 1, třmeny	540 x 510 x 250	36
Skříňe přípojkové smyčkové pro připojení do 240 mm <sup>2</sup> <b>KOMPAKTNÍ PILÍŘ</b> (SMC, provedení „C“)	■	■		SS 100/NKE1P- C	400	160	1 sada poj. spodků vel. 00, třmeny	320 x 1815 x 220*	20
	■	■		SS 200/NKE1P- C	400	160	2 sady poj. spodků vel. 00, třmeny	320 x 1815 x 220*	21
	■	■		SS 300/NKE1P- C	400	160	3 sady poj. spodků vel. 00, třmeny	470 x 1815 x 220	26
	■			SS 101/NKF1W- C	400	250	1 sada poj. spodků vel. 1, třmeny	320 x 1815 x 220	21
	■		□	SS 102/NKF1W- C	400	400	1 sada poj. spodků vel. 2, třmeny	320 x 1815 x 220	21
			□	SS 201/NKF1W- C	400	250	2 sady poj. spodků vel. 1, třmeny	470 x 1815 x 220	27
Skříňe přípojkové smyčkové pro připojení do 240 mm <sup>2</sup> <b>KOMPAKTNÍ PILÍŘ</b> (PC)	□	□		SS 100/PKE1P	400	160	1 sada poj. spodků vel. 00, třmeny	374 x 1785 x 242*	21
	□	□		SS 200/PKE1P	400	160	2 sady poj. spodků vel. 00, třmeny	374 x 1785 x 242*	22
	□	□		SS 300/PKE1P	400	160	3 sady poj. spodků vel. 00, třmeny	484 x 1785 x 242	26
	□	□	■	SS 101/PKF1W	400	250	1 sada poj. spodků vel. 1, třmeny	374 x 1785 x 242	21
	□		■	SS 102/PKF1W	400	400	1 sada poj. spodků vel. 2, třmeny	374 x 1785 x 242	21
	□		■	SS 201/PKF1W	400	250	2 sady poj. spodků vel. 1, třmeny	484 x 1785 x 242	26
Skříňe přípojkové smyčkové pro připojení do 240 mm <sup>2</sup> <b>KOMPAKTNÍ PILÍŘ</b> (SMC)	□			SS 100/NKE1P	400	160	1 sada poj. spodků vel. 00, třmeny	320 x 1835 x 250	22
	□	□		SS 200/NKE1P	400	160	2 sady poj. spodků vel. 00, třmeny	320 x 1835 x 250	30
	□	□		SS 300/NKE1P	400	160	3 sady poj. spodků vel. 00, třmeny	470 x 1835 x 250	31
	□	□		SS 101/NKF1W	400	250	1 sada poj. spodků vel. 1, třmeny	320 x 1835 x 250	23
	□		□	SS 102/NKF1W	400	400	1 sada poj. spodků vel. 2, třmeny	320 x 1835 x 250	23

Údaje pro objednávku

**Poznámka:** Při objednávce nutno uvést název (zkratku) energ. společnosti (ČEZ, E.ON), k jejíž distribuční soustavě bude rozváděč připojen (instalován).

Na zakázku je možno vyrobit přípojkové smyčkové skříňe osazené poj. spodky vel. DIII - E33 nebo poj. spodky vel. 1, 2 se šrouby (popř. kombinace praporců a šroubů) pro možné připojení pomocí kabelových ok.

\* Přípojkové skříňe určené pro E.ON jsou vyráběny v jednotné šířce podle materiálového provedení: SMC - 470 mm, PC - 484 mm.

Na zakázku je možné rozváděče určené pro osazení do výklenku ve stěně, v případech provedení materiálového obložení skříňe nebo jejího podkladu stavebním výrobkem odlišným od třídy reakce na oheň A1 dle ČSN EN 13501-1+ A1, doplnit o obložení do hořlavého podkladu.

■ Schválené a odsouhlasené typy jednotlivých distribučních společností.

**Přípojkové skříňe musí být předem projednány a schváleny příslušnou distribuční společností.**

Kombinace přípojkové smyčkové skříňe s přepětovými ochranami viz str. 28.

Kombinace přípojkové smyčkové skříňe s elektromerovým rozváděčem na str. 20 a str. 33-41 (soustavy Helga®).

### Konstrukční a materiálové provedení

do výklenku ve stěně nebo zděném pilíři

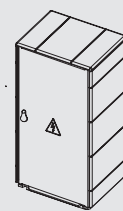

.../NV...-C (SMC)

.../NV... (SMC)

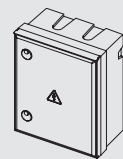
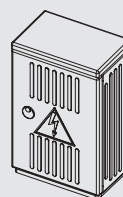

.../PV... (PC)

.../KV...(beton + PC)

### kompaktní pilíř

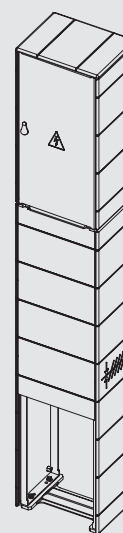
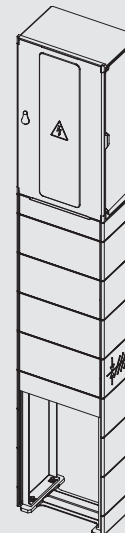

.../NK...-C (SMC)

.../NK... (SMC)

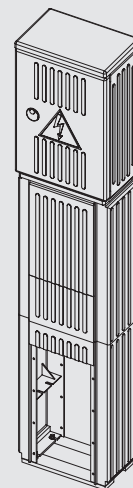

.../PK... (PC)

### Schéma zapojení

SR 201, 202

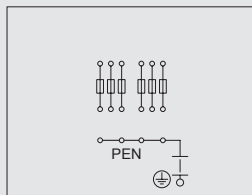

SR 301, 302

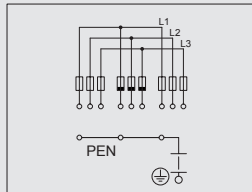

SR 401, 402

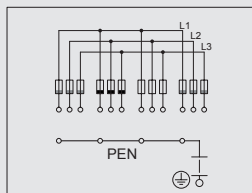

SR 501, 502

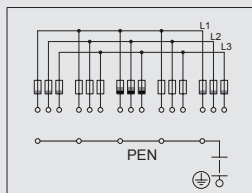

SR 601, 602

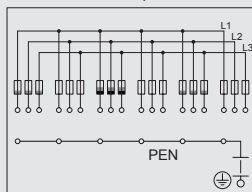

SR 408

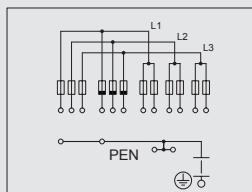

SR 508

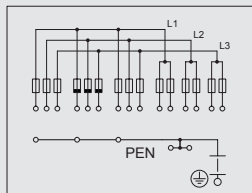

SR 608

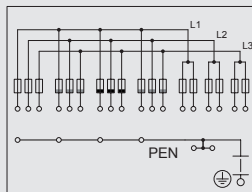

- jeden přívod
- více přívodů

## ROZPOJOVACÍ JISTICÍ SKŘÍŇĚ

### Technické parametry:

Jmenovité pracovní napětí:	do 690 V
Jmenovitý proud:	250 ÷ 1200 A
Jmenovitý kmitočet:	50 Hz
Max. proudová zatížitelnost přípojnic:	620 A
Zkratová odolnost:	40 kA
Stupeň ochrany krytem:	IP44
Stupeň mechanické ochrany:	IK 10
Ochrana při poruše (před dotykem neživých částí):	automatickým odpojením od zdroje

Max. průřez přívodních vodičů:	10 ÷ 240 mm <sup>2</sup>
Max. průřez vývodních vodičů:	vel. 1, 2 – 10 ÷ 240 mm <sup>2</sup>
dle poj. spodku	vel. 00 – do 50 mm <sup>2</sup>

### Způsob připojení vodičů:

jisticí prvek:	vel. 1, 2 – připojovací V svorka
	vel. 00 – svorka H/M8

### přípojnice:

PEN	– připojovací V svorka, svorka H/M8
uzemnění	– třmenová svorka PE/M8

### Stupeň hořlavosti:

HB 40, V-0, dle ČSN EN 60695-11-10,  
(kategorie B-nesnadno hořlavé dle dříve platné ČSN 73 0823)

### Použití:

Rozváděče a pilíře rozpojovací se používají pro rozbočování a jištění kabelových elektrorozvodných sítí.

### Technické provedení:

Rozváděče jsou dodávány s vnitřní výzbrojí bez pojistkových vložek.

Pro připojení vodičů jsou v nabídce jisticí prvky s připojovacími V svorkami. Jmenovitý proud rozváděče udává součet proudů všech přívodů. Pokud bude potřeba připojit do rozváděče více přívodů, je nutné tyto přívody prostřídat s vývody tak, aby nebyla překročena maximální proudová zatížitelnost pracovních přípojnic rozváděče (viz schéma zapojení).

Pro rozšíření počtu vývodů lze nahradit krajní sadu pojistkových spodků vel.1 nebo 2 redukcí typu R200, kterou tvoří dvě sady pojistkových spodků vel.00.

Kabelové rozváděče osazené praporky tvaru V jsou standardně vybaveny třmeny. V případě kompaktních pilířů bude dodán zvlášť kabelový rozváděč a příslušný pilířový podstavec.

### Příslušenství:

Redukce R 200.

Krytky kontaktů pojistkových spodků.

### Výrobek odpovídá požadavkům platné normy:

ČSN EN 60439-1 ed.2, ČSN EN 60439-5 ed.2, ČSN 33 3320

### Provedené zkoušky:

- Certifikát EZÚ č. 1100387
- ES Prohlášení o shodě §12 a 13 zák. č. 22/1997 Sb. + NV č. 17/2003 Sb. o technických požadavcích na elektrická zařízení nízkého napětí z hlediska bezpečnosti osob, majetku a životního prostředí.

### Příklad údajů pro objednávku:

Typové označení: SR 402/NVW2

**Popis:** Rozpojovací jisticí skříň obsahující čtyři sady pojistkových spodků velikosti 2. Rozváděč je vyroben z termosetu, je určena pro zazdění do výklenku, s připojovacími praporky tvaru V osazenými třmeny pro připojení vodičů, třífázové uzavírání rozváděče na vložku závěru pro odvětví energetiky.

SR408

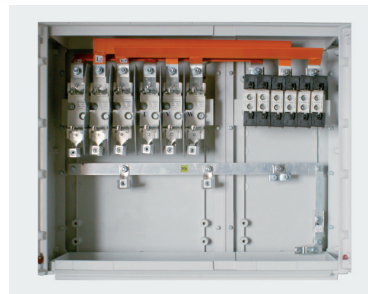

SR502

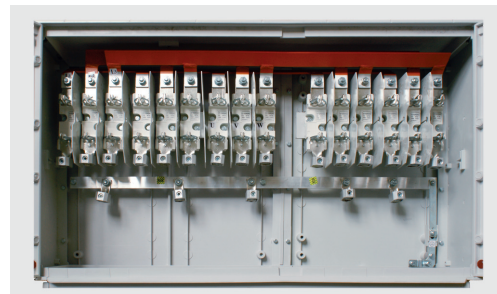

# Technické parametry

ČEZ	E.ON	PRE	Typ	Jmenovitý proud In [A]	Jmenovitý proud vývodu [A]	Přístrojová výzbroj	Vnější rozměry šířka x výška x hloubka [mm]	Hmotnost [kg]
<b>Skříně rozpojovací jističí (pojistkové spodky) – DO VÝKLENKU:</b>								
■			SR 301/NVW1	250	250	3 sady poj. spodků vel. 1, třmeny	620 x 640 x 250	22
■			SR 401/NVW2	500	250	4 sady poj. spodků vel. 1, třmeny	930 x 640 x 250	30
■			SR 501/NVW2	500	250	5 sad poj. spodků vel. 1, třmeny	1080 x 640 x 250	35
■			SR 601/NVW2	750	250	6 sad poj. spodků vel. 1, třmeny	1230 x 640 x 250	43
■	□	□	SR 202/NVW1	400	400	2 sady poj. spodků vel. 2, třmeny	470 x 640 x 250	17
■	□	□	SR 302/NVW1	400	400	3 sady poj. spodků vel. 2, třmeny	620 x 640 x 250	22
■	□	□	SR 402/NVW2	800	400	4 sady poj. spodků vel. 2, třmeny	930 x 640 x 250	31
■	□	□	SR 502/NVW2	800	400	5 sad poj. spodků vel. 2, třmeny	1080 x 640 x 250	35
■	□	□	SR 602/NVW2	1200	400	6 sad poj. spodků vel. 2, třmeny	1230 x 640 x 250	41
■	□		SR 408/NVW2	400	400 160	2 sady poj. spodků vel. 2, třmeny 2 sady poj. spodků vel. 00	780 x 640 x 250	26
□	□		SR 508/NVW2	720	400 160	3 sady poj. spodků vel. 2, třmeny 2 sady poj. spodků vel. 00	930 x 640 x 250	32
■	□		SR 608/NVW2	800	400 160	4 sady poj. spodků vel. 2, třmeny 2 sady poj. spodků vel. 00	1080 x 640 x 250	36
<b>Skříně rozpojovací jističí (pojistkové spodky) – DO VÝKLENKU (beton + plastové dveře):</b>								
■		□	SR 202/KVW4	400	400	2 sady poj. spodků vel. 2, třmeny	534 x 510 x 252	36
■		■	SR 302/KVW4	400	400	3 sady poj. spodků vel. 2, třmeny	815 x 510 x 250	51
■		■	SR 402/KVW4	800	400	4 sady poj. spodků vel. 2, třmeny	1065 x 510 x 250	68
■		■	SR 502/KVW4	800	400	5 sad poj. spodků vel. 2, třmeny	1320 x 510 x 250	83
■			SR 408/KVW4	400	400 160	2 sady poj. spodků vel. 2, třmeny 2 sady poj. spodků vel. 00	815 x 510 x 250	51
■			SR 508/KVW4	720	400 160	3 sady poj. spodků vel. 2, třmeny 2 sady poj. spodků vel. 00	1065 x 510 x 250	68
■			SR 608/KVW4	800	400 160	4 sady poj. spodků vel. 2, třmeny 2 sady poj. spodků vel. 00	1320 x 510 x 250	83
<b>Skříně rozpojovací jističí (pojistkové spodky) – KOMPAKTNÍ PILÍŘ:</b>								
■			SR 301/NKW1	250	250	3 sady poj. spodků vel. 1, třmeny	620 x 1835 x 250	43
■			SR 401/NKW2	500	250	4 sady poj. spodků vel. 1, třmeny	930 x 1835 x 250	58
■			SR 501/NKW2	500	250	5 sad poj. spodků vel. 1, třmeny	1080 x 1835 x 250	66
■			SR 601/NKW2	750	250	6 sad poj. spodků vel. 1, třmeny	1230 x 1835 x 250	73
■		□	SR 202/NKW1	400	400	2 sady poj. spodků vel. 2, třmeny	470 x 1835 x 250	34
■		□	SR 302/NKW1	400	400	3 sady poj. spodků vel. 2, třmeny	620 x 1835 x 250	44
■		□	SR 402/NKW2	800	400	4 sady poj. spodků vel. 2, třmeny	930 x 1835 x 250	58
■		□	SR 502/NKW2	800	400	5 sad poj. spodků vel. 2, třmeny	1080 x 1835 x 250	66
■		□	SR 602/NKW2	1200	400	6 sad poj. spodků vel. 2, třmeny	1230 x 1835 x 250	73
■			SR 408/NKW2	400	400 160	2 sady poj. spodků vel. 2, třmeny 2 sady poj. spodků vel. 00	780 x 1835 x 250	49
□			SR 508/NKW2	720	400 160	3 sady poj. spodků vel. 2, třmeny 2 sady poj. spodků vel. 00	930 x 1835 x 250	59
■			SR 608/NKW2	800	400 160	4 sady poj. spodků vel. 2, třmeny 2 sady poj. spodků vel. 00	1080 x 1835 x 250	66
Údaje pro objednávku								

## Konstrukční a materiálové provedení

do výklenku ve stěně  
nebo zděném pilíři

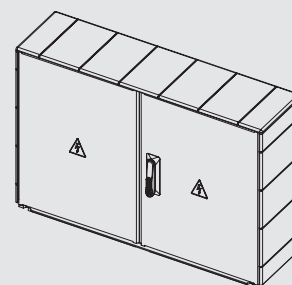

.../NV... (SMC)

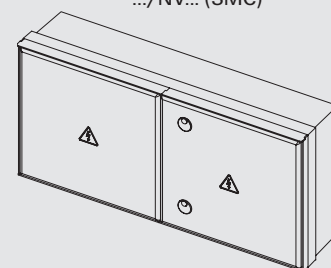

.../KV... (beton + PC)

kompaktní pilíř

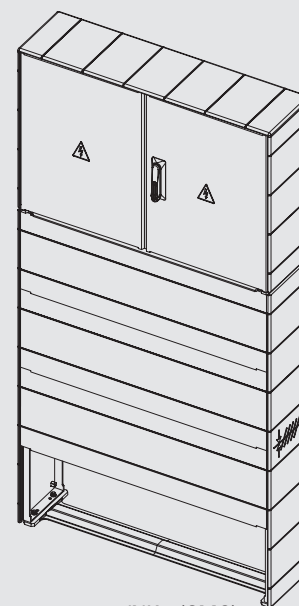

.../NK... (SMC)

SR302



Na zakázku je možno vyrobit rozpojovací jističí skříně osazené poj. spodky vel. 00, popřípadě poj. spodky se šrouby na kabelová oka.  
Rozpojovací jističí skříně určené pro PRE jsou na zakázku dodávány se systémovou vložkou EVVA (GUARD), případně v materiálovém provedení "P".  
Na zakázku je možné rozváděče určené pro osazení do výklenku ve stěně, v případech provedení materiálového obložení skříně nebo jejího podkladu stavebním výrobkem odlišným od třídy reakce na oheň A1 dle ČSN EN 13501-1+ A1, doplnit o obložení do hořlavého podkladu.

- Schválené a odsouhlasené typy jednotlivých distribučních společností.
- Rozpojovací skříně musí být předem projednány a schváleny příslušnou distribuční společností.

### Schéma zapojení

SV 100, 101

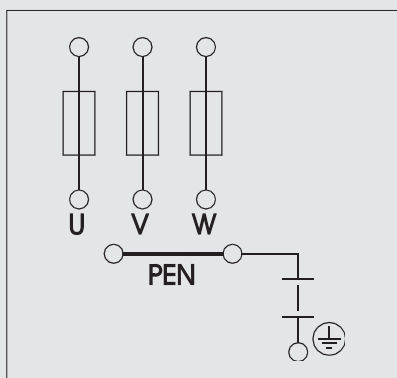

SV 200, 201

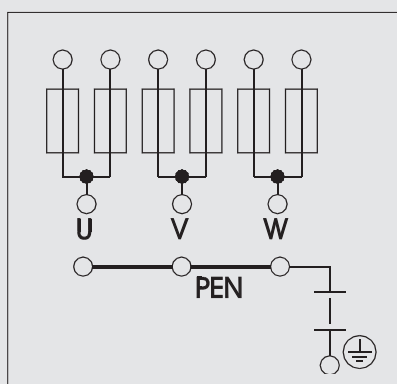

Držák chrániček UNI

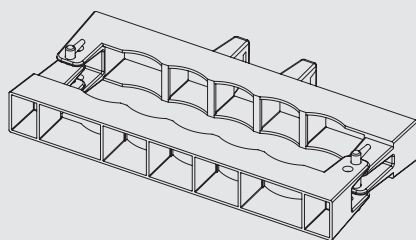

Připevnění na sloup pomocí instalační sady DCK

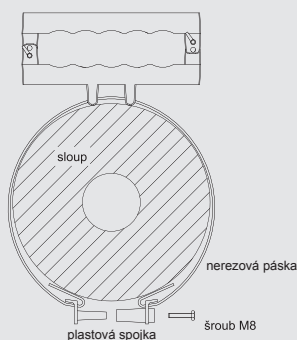

## ROZPOJOVACÍ JISTICÍ SKŘÍŇĚ PRO VENKOVNÍ VEDENÍ

### ■ Technické parametry:

Jmenovité pracovní napětí:	do 690 V
Jmenovitý proud:	160 ÷ 280 A
Jmenovitý kmitočet:	50 Hz
Zkratová odolnost:	40 kA
Stupeň ochrany krytem:	IP44
Stupeň mechanické ochrany:	IK10
Ochrana při poruše (před dotykem neživých částí):	automatickým odpojením od zdroje

Max. průřez přívodních vodičů: 10 ÷ 150 mm<sup>2</sup>

Max. průřez vývodních vodičů:

dle poj. spodku

vel. 00 – 10 ÷ 95 mm<sup>2</sup>

vel. 1 – 10 ÷ 150 mm<sup>2</sup>

### Způsob připojení vodičů:

jisticí prvek:

připojovací V svorka

připojnice:

pracovní

– připojovací V svorka

PEN

– připojovací V svorka

uzemnění

– třmenová svorka PE/M8

Stupeň hořlavosti:

HB 40, V-0, dle ČSN EN 60695-11-10,

(kategorie B-nesnadno hořlavé dle dříve platné ČSN 73 0823)

### ■ Použití:

Venkovní rozpojovací skříň se používají pro rozpojení, rozbočování a jištění rozvodů nízkého napětí s umístěním na sloupech elektrického vedení.

### ■ Technické provedení:

Rozváděče jsou dodávány s vnitřní výzbrojí bez pojistkových vložek. Pro připojení vodičů jsou v nabídce jisticí prvky s připojovacími V svorkami. Rozváděče jsou vybavené držáky a připevňují se na sloup pomocí instalační sady DCK nebo pomocí pásky Bandimex. Pro kabelové vstupy jsou na rozváděči umístěny vývodky zajišťující krytý vstup vodičů pomocí kabelových chrániček  $\varnothing$  63 nebo 75 mm. Kabelové rozváděče osazené praporci tvaru V jsou standardně vybaveny třmeny.

### ■ Příslušenství:

Plastové držáky chrániček UNI (1, 2, 3 svody).

Instalační sada DCK pro montáž na sloup.

Krytky kontaktů pojistkových spodků.

### ■ Výrobek odpovídá požadavkům platné normy:

ČSN EN 60439-1 ed.2, ČSN EN 60439-5 ed.2, ČSN 33 3320

### ■ Provedené zkoušky:

– Certifikát EZÚ č. 1110036

– ES Prohlášení o shodě §12 a 13 zák. č. 22/1997 Sb. + NV č. 17/2003 Sb. o technických požadavcích na elektrická zařízení nízkého napětí z hlediska bezpečnosti osob, majetku a životního prostředí.

### ■ Příklad údajů pro objednávku:

Typové označení: SV 201/NSD1W-C ČEZ

Popis: Rozpojovací jisticí skříň pro venkovní vedení obsahující dvě sady pojistkových spodků velikosti 1, rozváděč je vyroben z termosetu, je určená pro montáž na sloup, s připojením vodičů pomocí praporců tvaru V včetně třmenů, uzavírání dveří jednoduchým závěrem pro odvětví energetiky / 3 vývodky v horní části a 2 vývodky v dolní části rozváděče.

## Technické parametry

ČEZ	E.ON	Typ	Jmenovitý proud In [A]	Jmenovitý proud vývodu [A]	Přístrojová výzbroj	Vnější rozměry šířka x výška x hloubka [mm]	Hmotnost [kg]
<b>Skříňe rozpojovací jističí pro venkovní vedení – NA SLOUP (vývody v horní i spodní části):</b>							
■		SV 100/NSV1V-C	160	160	1 sada poj. spodků vel.00, třmeny vývody: 2x nahoře, 1x dole	320 x 600 x 220	9
■		SV 200/NSC1V-C	280	160	2 sady poj. spodků vel.00, třmeny vývody: 3x nahoře, 2x dole	320 x 600 x 220	10
■	■	SV 101/NSW1W-C	250	250	1 sada poj. spodků vel.1, třmeny vývody: 2x nahoře, 1x dole	320 x 600 x 220	10
■	■	SV 201/NSD1W-C	280	250	2 sady poj. spodků vel.1, třmeny vývody: 3x nahoře, 2x dole	470 x 600 x 220	14
Údaje pro objednávku							

Na zakázku je možno vyrobit rozpojovací jističí skříň osazenou poj. spodky vel. 2, popř. třemi nebo čtyřmi sadami poj. spodků vel. 00 nebo vel. 1 nebo poj. spodky se šrouby na kabelová oka.

- Schválené a odsouhlasené typy jednotlivých distribučních společností.
- Rozpojovací skříňe musí být předem projednány a schváleny příslušnou distribuční společností.

**Poznámka:** Při objednávce nutno uvést název (zkratku) energ. společnosti (ČEZ, E.ON), k jejíž distribuční soustavě bude rozváděč připojen (instalován).

Konstrukční a materiálové provedení  
na opěrný bod venkovního vedení

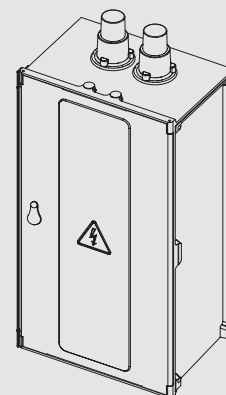

.../NS... (SMC)

SV100



SV200



SV101



SV201



### Schéma zapojení

SR 322

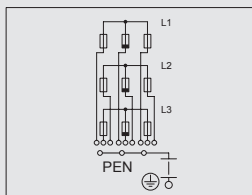

SR 422

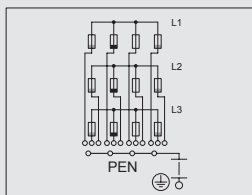

SR 622

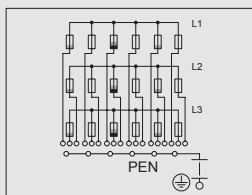

SD 622

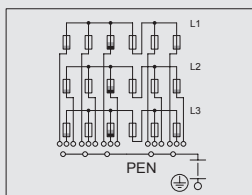

SR 722

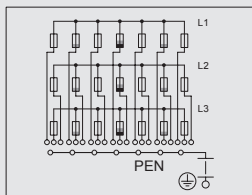

SD 722

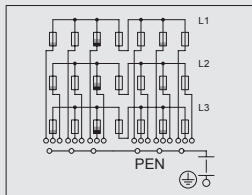

SR 822

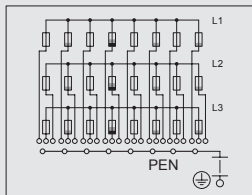

SD 022

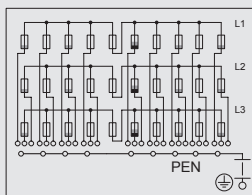

■ jeden přívod  
■ více přívodů

## ROZPOJOVACÍ JISTÍCÍ LIŠTOVÉ SKŘÍNĚ

### ■ Technické parametry:

Jmenovité pracovní napětí:	do 690 V
Jmenovitý proud:	400 ÷ 1600 A
Jmenovitý kmitočet:	50 Hz
Max. proudová zatížitelnost přípojnic:	520 A
Zkratová odolnost:	40 kA
Stupeň ochrany krytem:	IP44
Stupeň mechanické ochrany:	IK 10
Ochrana při poruše (před dotykem neživých částí):	automatickým odpojením od zdroje

Max. průřez přívodních vodičů:	10 ÷ 240 mm <sup>2</sup>
Max. průřez vývodních vodičů:	vel. 2 - 10 ÷ 240 mm <sup>2</sup> vel. 00 - platí do 95 mm <sup>2</sup>

### Způsob připojení vodičů:

poj. lišta	vel. 2 - připojovací V svorka vel. 00 - třmenová svorka
------------	--

### přípojnice:

PEN	- připojovací V svorka / třmenová svorka
uzemnění	- třmenová svorka PE/M8

### Stupeň hořlavosti:

HB 40, V-0, dle ČSN EN 60695-11-10,  
(kategorie B-nesnadno hořlavé dle dříve platné ČSN 73 0823)

### ■ Použití:

Rozváděče a pilíře rozpojovací jistící lištové slouží pro rozpojování, rozbočování, průběžné připojení a jištění kabelových elektrorozvodných sítí.

### ■ Technické provedení:

Rozváděče jsou dodávány s vnitřní výzbrojí bez pojistkových vložek. Pro připojení vodičů jsou v nabídce jistící prvky s připojovacími V svorkami. Jmenovitý proud rozváděče udává součet proudů všech přívodů. Pokud bude potřeba připojit do rozváděče více přívodů, je nutné tyto přívody prostřídat s vývody tak, aby nebyla překročena maximální proudová zatížitelnost pracovních přípojnic rozváděče (viz. schéma zapojení). V případě potřeby rozšíření počtu vývodů lze nahradit jednu pojistkovou lištu vel. 2 redukcí typu R220 se dvěma poj. lištami vel. 00. Kabelové rozváděče osazené praporky tvaru V jsou standardně vybaveny třmeny. V případě kompaktních pilířů bude dodána zvlášť kabelový rozváděč a příslušný pilířový podstavec.

### ■ Příslušenství:

Redukce R220

### ■ Výrobek odpovídá požadavkům platné normy:

ČSN EN 60439-1 ed.2, ČSN EN 60439-5 ed.2, ČSN 33 3320

### ■ Provedené zkoušky:

- Certifikát EZÚ č. 1100387
- ES Prohlášení o shodě §12 a 13 zák. č. 22/1997 Sb. + NV č. 17/2003 Sb. o technických požadavcích na elektrická zařízení nízkého napětí z hlediska bezpečnosti osob, majetku a životního prostředí.

### ■ Příklad údajů pro objednávku:

Typové označení: SR 522/NKW2 E.ON

Popis: Rozpojovací jistící lištový kompaktní pilíř obsahující pět pojistkových lišt vel. 2, je vyroben z termosetu, je určený pro instalaci do volného prostoru, s připojovacími praporky tvaru V osazenými třmeny, tříbodové uzavírání rozváděče na vložku závěru pro odvětví energetiky.

**Poznámka:** Při objednávce nutno uvést název (zkratku) energ. společnosti (ČEZ, E.ON), k jejíž distribuční soustavě bude rozváděč připojen (instalován).

Další schémata zapojení lze nalézt na [www.dck.cz](http://www.dck.cz)

## Technické parametry

ČEZ E.ON	Typ	Jmenovitý proud I <sub>n</sub> [A]	Jmen. proud vývodu [A]	Přístrojová výzbroj	Vnější rozměry šířka x výška x hloubka [mm]	Hmotnost [kg]
<b>Skříně rozpojovací jističí – DO VÝKLENKU (pojistkové lišty – vel. 2):</b>						
■	SR 322/NVW2	400	400	3x poj. lišta vel. 2, třmeny	470 x 940 x 250	29
■	SR 422/NVW2	800	400	4x poj. lišta vel. 2, třmeny	470 x 940 x 250	32
■	SR 522/NVW2	800	400	5x poj. lišta vel. 2, třmeny	620 x 940 x 250	40
■	SR 622/NVW2	1200	400	6x poj. lišta vel. 2, třmeny	780 x 940 x 250	49
■	SR 722/NVW2	1200	400	7x poj. lišta vel. 2, třmeny	780 x 940 x 250	52
■	SR 822/NVW2	1600	400	8x poj. lišta vel. 2, třmeny	930 x 940 x 250	62
■	SR 922/NVW2	1600	400	9x poj. lišta vel. 2, třmeny	1080 x 940 x 250	67
<b>Skříně rozpojovací jističí – DO VÝKLENKU (pojistkové lišty – kombinace vel. 2 a vel. 00):</b>						
□	SR 442/NVW2	400	400 160	2x poj. lišta vel. 2, třmeny, 2x poj. lišta vel. 00, třmeny	470 x 940 x 250	29
■	SR 542/NVW2	720	400 160	3x poj. lišta vel. 2, třmeny, 2x poj. lišta vel. 00, třmeny	470 x 940 x 250	32
■	SR 642/NVW2	800	400 160	4x poj. lišta vel. 2, třmeny, 2x poj. lišta vel. 00, třmeny	620 x 940 x 250	40
■	SR 744/NVW2	800	400 160	3x poj. lišta vel. 2, třmeny, 4x poj. lišta vel. 00, třmeny	620 x 940 x 250	41
<b>Skříně rozpojovací jističí – DO VÝKLENKU (pojistkové lišty – vel. 2, s dělenou pracovní přípojnici):</b>						
■	SD 622/NVW2	800	400	5x poj. lišta vel. 2, třmeny, 1x rozp. lišta vel. 2	780 x 940 x 250	48
■	SD 722/NVW2	800	400	6x poj. lišta vel. 2, třmeny, 1x rozp. lišta vel. 2	780 x 940 x 250	52
■ □	SD 822/NVW2	1200	400	7x poj. lišta vel. 2, třmeny, 1x rozp. lišta vel. 2	930 x 940 x 250	61
■ □	SD 922/NVW2	1600	400	8x poj. lišta vel. 2, třmeny, 1x rozp. lišta vel. 2	1080 x 940 x 250	66
■	SD 022/NVW2	1600	400	9x poj. lišta vel. 2, třmeny, 1x rozp. lišta vel. 2	1080 x 940 x 250	72
<b>Skříně rozpojovací jističí – DO VÝKLENKU (pojistkové lišty – kombinace vel. 2 a vel. 00, s dělenou pracovní přípojnici):</b>						
■	SD742/NVW2	720	400 160	4x poj. lišta vel. 2, třmeny, 1x rozp. lišta vel. 2, 2x poj. lišta vel. 00, třmeny	780 x 940 x 250	48
■	SD842/NVW2	800	400 160	5x poj. lišta vel. 2, třmeny, 1x rozp. lišta vel. 2, 2x poj. lišta vel. 00, třmeny	780 x 940 x 250	51
□	SD942/NVW2	1120	140 160	6x poj. lišta vel. 2, třmeny, 1x rozp. lišta vel. 2, 2x poj. lišta vel. 00, třmeny	930 x 940 x 250	60
<b>Skříně rozpojovací jističí – KOMPAKTNÍ PILÍŘ (pojistkové lišty – vel.2):</b>						
■	SR 322/NKW2	400	400	3x poj. lišta vel. 2, třmeny	470 x 2135 x 250	44
■	SR 422/NKW2	800	400	4x poj. lišta vel. 2, třmeny	470 x 2135 x 250	48
■	SR 522/NKW2	800	400	5x poj. lišta vel. 2, třmeny	620 x 2135 x 250	61
■	SR 622/NKW2	1200	400	6x poj. lišta vel. 2, třmeny	780 x 2135 x 250	73
■	SR 722/NKW2	1200	400	7x poj. lišta vel. 2, třmeny	780 x 2135 x 250	76
■	SR 822/NKW2	1600	400	8x poj. lišta vel. 2, třmeny	930 x 2135 x 250	92
■	SR 922/NKW2	1600	400	9x poj. lišta vel. 2, třmeny	1080 x 2135 x 250	100
<b>Skříně rozpojovací jističí – KOMPAKTNÍ PILÍŘ (pojistkové lišty – kombinace vel. 2 a vel. 00):</b>						
□	SR 442/NKW2	400	400 160	2x poj. lišta vel. 2, třmeny, 2x poj. lišta vel. 00, třmeny	470 x 2135 x 250	46
■	SR 542/NKW2	720	400 160	3x poj. lišta vel. 2, třmeny, 2x poj. lišta vel. 00, třmeny	470 x 2135 x 250	49
■	SR 642/NKW2	800	400 160	4x poj. lišta vel. 2, třmeny, 2x poj. lišta vel. 00, třmeny	620 x 2135 x 250	61
■	SR 744/NKW2	800	400 160	3x poj. lišta vel. 2, třmeny, 4x poj. lišta vel. 00, třmeny	620 x 2135 x 250	62
<b>Skříně rozpojovací jističí – KOMPAKTNÍ PILÍŘ (pojistkové lišty – vel. 2, s dělenou pracovní přípojnici):</b>						
■	SD 622/NKW2	800	400	5x poj. lišta vel. 2, třmeny, 1x rozp. lišta vel. 2	780 x 2135 x 250	71
■	SD 722/NKW2	800	400	6x poj. lišta vel. 2, třmeny, 1x rozp. lišta vel. 2	780 x 2135 x 250	75
■ □	SD 822/NKW2	1200	400	7x poj. lišta vel. 2, třmeny, 1x rozp. lišta vel. 2	930 x 2135 x 250	87
■ □	SD 922/NKW2	1600	400	8x poj. lišta vel. 2, třmeny, 1x rozp. lišta vel. 2	1080 x 2135 x 250	95
■	SD 022/NKW2	1600	400	9x poj. lišta vel. 2, třmeny, 1x rozp. lišta vel. 2	1080 x 2135 x 250	101
<b>Skříně rozpojovací jističí – KOMPAKTNÍ PILÍŘ (pojistkové lišty – kombinace vel. 2 a vel. 00, s dělenou pracovní přípojnici):</b>						
■	SD 742/NKW2	720	400 160	4x poj. lišta vel. 2, třmeny, 1x rozp. lišta vel. 2, 2x poj. lišta vel. 00, třmeny	780 x 2135 x 250	72
■	SD 842/NKW2	800	400 160	5x poj. lišta vel. 2, třmeny, 1x rozp. lišta vel. 2, 2x poj. lišta vel. 00, třmeny	780 x 2135 x 250	75
□	SD 942/NKW2	1120	140 160	6x poj. lišta vel. 2, třmeny, 1x rozp. lišta vel. 2, 2x poj. lišta vel. 00, třmeny	930 x 2135 x 250	87
<b>Údaje pro objednávku</b>						

### Konstrukční a materiálové provedení

do výklenku ve stěně  
nebo zděném pilíři

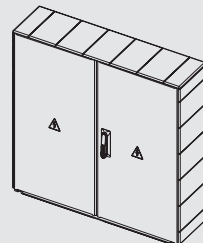

.../NV... (SMC)

kompaktní pilíř

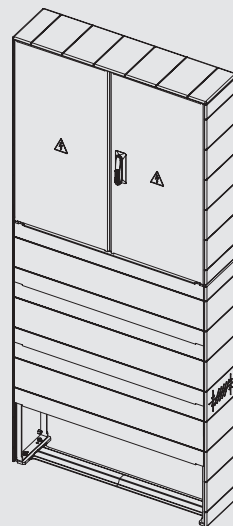

.../NK... (SMC)

SR 522



Na zakázku je možné vyrobit rozpojovací jističí skříně s různými variantami a počty poj. lišt vel. 00 a vel. 2 nebo osazené poj. odpínači vel. 2. Rozpojovací jističí skříně určené pro PRE jsou na zakázku dodávány v materiálovém provedení "P" se systémovou vložkou EVVA (GUARD).

Na zakázku je možné rozváděče určené pro osazení do výklenku ve stěně, v případech provedení materiálového obložení skříně nebo jejího podkladu stavebním výrobkem odlišným od třídy reakce na oheň A1 dle ČSN EN 13501-1+ A1, doplnit o obložení do hořlavého podkladu.

■ Schválené a odsouhlasené typy jednotlivých distribučních společností.

□ Rozpojovací skříně musí být předem projednány a schváleny příslušnou distribuční společností.

## Schéma zapojení

ER 112

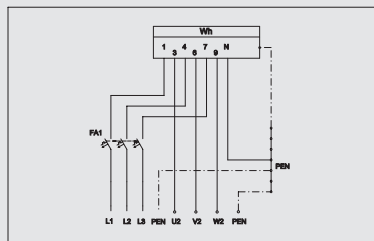

ER 122

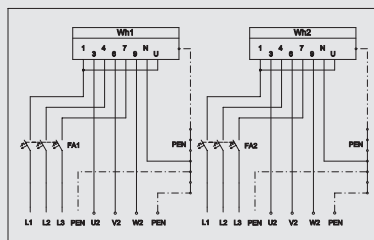

ER 212

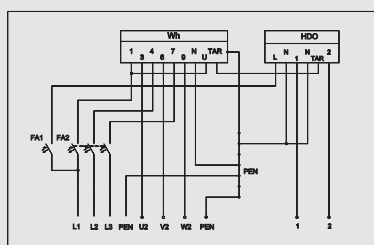

ER 222

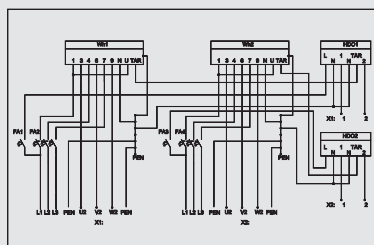

ER 513

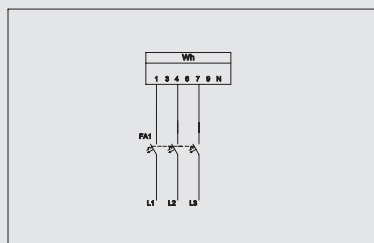

## ROZVÁDĚČE PRO PŘÍMÉ MĚŘENÍ

### ■ Technické parametry:

Jmenovité pracovní napětí:	230/400 V
Jmenovitý proud:	ER – 40 A (50, 63, 80, 100 A); ES, EP – do 400 A
Jmenovitý kmitočet:	50 Hz
Zkratová odolnost:	ER – 10 kA; ES, EP – 40 kA
Stupeň ochrany krytem:	IP44, po otevření dveří IP20C
Stupeň mechanické ochrany:	IK 10
Ochrana při poruše (před dotykem neživých částí):	automatickým odpojením od zdroje

Max. průřez přívodních vodičů:	ER – do 16 mm <sup>2</sup> ES, EP – přípoj. skříň 10 ÷ 240 mm <sup>2</sup>
--------------------------------	---

Max. průřez vývodních vodičů:	do 16 mm <sup>2</sup> do 4 mm <sup>2</sup>
-------------------------------	---

Způsob připojení vodičů:	ER – svorky hl. jističe PEN – svorkovnice PEN (ER513 - svorky elektroměru ) ES, EP – přípoj. skříň – přípojovací V svorka PEN – přípojovací V svorka
přívod:	ER – svorky hl. jističe PEN – svorkovnice PEN (ER513 - svorky elektroměru ) ES, EP – přípoj. skříň – přípojovací V svorka PEN – přípojovací V svorka
vývod:	ER, ES, EP – řad. svorky do 16 mm <sup>2</sup> (ER513 - svorky elektroměru ) PEN – svorkovnice PEN (ER513 - svorky elektroměru ) – řad. svorky do 4 mm <sup>2</sup> (svorky HDO - ER513) – třmenová svorka PE/M8 HB 40, V-0, dle ČSN EN 60695-11-10, (kategorie B-nesnadno hořlavé dle dřívě platné ČSN 73 0823)

pomocné obvody:	
příp. uzemnění	
Stupeň hořlavosti:	

### ■ Použití:

Elektroměrové rozváděče a pilíře jsou určeny jako měřicí zařízení pro měření spotřeby el. energie. Jsou vhodné zejména pro rodinné domky, rekreační chaty, chalupy a pro výrobní objekty podnikatelské činnosti. Pracovní podmínky - venkovní provedení.

### ■ Technické provedení:

Elektroměrový rozváděč s vnitřní výzbrojí pro jednosazbové nebo dvousazbové měření. V sestavě s přípojkovou skříňí je složen ze dvou modulů pevně spojených vedle sebe (ES) nebo pod sebou (EP). Vnitřní výzbroj dle jednotlivých provedení sestává ze stavitelných úchytů pro upevnění elektroměru a přijímače HDO, jističe přijímače HDO u dvousazbových rozváděčů, svorkovnice PEN a řadových svorek pro vývod. Standardní provedení rozváděče umožňuje osazení hlavního třífázového jističe do 40A. Výzbroj přípojkové skříňe standardně tvoří poj. spodky vel. 00 nebo vel. 2. Kryty jsou upraveny na zaplombování. Rozváděče jsou dodávány bez hlavního jističe. U rozváděče ER513 je vnitřní osazení uzpůsobeno pro použití třífázového dvoutarifního elektroměru s přijímačem HDO (provedení pro PRE).

### ■ Příslušenství:

Krycí boční desky N-C (pouze pro řadu rozváděčů označovaných xxx/Nxxx-C) a krytky kontaktů pojistkových spodků.

### ■ Výrobek odpovídá požadavkům platné normy:

ČSN EN 60439-1 ed2, ČSN EN 60439-3, ČSN EN 60439-5 ed.2, ČSN 33 3320

### ■ Provedené zkoušky:

– Certifikát EZÚ č. 1110745  
– ES Prohlášení o shodě § 12 a 13 zák. č. 22/1997 Sb. + NV č. 17/2003 Sb. o technických požadavcích na elektrická zařízení nízkého napětí z hlediska bezpečnosti osob, majetku a životního prostředí.

### ■ Příklad údajů pro objednávku:

Typové označení: ER212/NKP7P

Popis: Elektroměrový kompaktní pilíř, umožňující osazení jedním třífázovým elektroměrem a přijímačem HDO pro přímé měření standardně do In 40A, konstrukční provedení na desce s plombovatelným krytem jističů. Pilíř je vyroben z termosetu, určený pro instalaci do volného prostoru připojením přívodních vodičů do svorek hlavního jističe, uzavírání dveří na trnový klíč 6x6mm a připojením vývod. vodičů do řadových svorek.

Typové označení: ES212+100/PKE8P

Popis: Elektroměrový kompaktní pilíř v kombinaci s přípojkovou skříňí (uspořádání vedle sebe), umožňující osazení jedním třífázovým elektroměrem a přijímačem HDO pro přímé měření do In 40 A, konstrukční provedení na desce s plombovatelným krytem jističů. Přípojková skříň je osazena jednou sadou pojistkových spodků vel. 00. Pilíř je vyroben z termoplastu, je určený pro instalaci do volného prostoru, s přípojovacími praporce tvaru V osazenými třmeny pro smyčkování na přívodu, kombinované uzavírání dveří na trnový klíč 6x6mm (elektroměrový rozváděč) a jednoduchým závěrem pro odvětví energetiky (přípojková skříň). Připojení vývodních vodičů do řadových svorek.

**Poznámka:** Při objednávce nutno uvést název (zkratku) energ. společnosti (ČEZ, E.ON nebo PRE), k jejíž distribuční soustavě bude rozváděč připojen (instalován) a hodnotu hlavního jističe v případě, že bude vyšší než 40A.

# Technické parametry

ČEZ	E.ON	PRE	Typ	Jmenovitý proud In [A]	Jmen. proud vývodu [A]	Přístrojová výzbroj	Vnější rozměry šířka x výška x hloubka [mm]	Hmotnost [kg]
<b>Elektroměrové rozváděče - DO VÝKLENKU (1x jednotarifní, třífázový):</b>								
■	■		ER112/NVP7P-C	40	40	1x můstek PEN, řadové svorky, přístroje na elektroměrové desce s plombovatelným krytem jističů	320 x 600 x 220	10
■	■		ER112/PVP7P	40	40		484 x 570 x 242	12
■	■		ER112/PVP7P-C	40	40		400 x 600 x 220	7
■	■		ER112/NVP7P	40	40		320 x 640 x 250	11
■	■		ER112/KVP7P	40	40		540 x 510 x 250	33
<b>Elektroměrové rozváděče - DO VÝKLENKU (2x jednotarifní, třífázový):</b>								
■	■		ER122/NVP7P-C	80	40	1x můstek PEN, řadové svorky, přístroje na elektroměrové desce s plombovatelným krytem jističů	470 x 600 x 220	11
■	■		ER122/NVP7P	80	40		470 x 640 x 250	16
<b>Elektroměrové rozváděče - DO VÝKLENKU (1x dvoutarifní, třífázový):</b>								
■	■		ER212/NVP7P-C	40	40	1x můstek PEN, 1x 1f. jistič 2A char.B pro HDO, řadové svorky, přístroje na elektroměrové desce s plombovatelným krytem jističů	470 x 600 x 220	12
■	■		ER212/PVP7P	40	40		484 x 570 x 242	11
■	■		ER212/PVP7P-C	40	40		400 x 600 x 220	7
■	■		ER212/NVP7P	40	40		470 x 640 x 250	16
■	■		ER212/KVP7P	40	40		540 x 510 x 250	34
		■	ER513/PVP7P	40	40	Přístroje na elektroměrové desce s plombovatelným krytem jističů	484 x 570 x 242	11
		■	ER513/PVP7P-C	40	40		400 x 600 x 220	7
		■	ER513/KVP7P	40	40		410 x 510 x 250	25
<b>Elektroměrové rozváděče - DO VÝKLENKU (2x dvoutarifní, třífázový):</b>								
■	■		ER222/NVP7P-C	80	40	2x můstek PEN, 2x 1f. jistič 2A char.B pro HDO, řadové svorky, přístroje na elektroměrové desce s plombovatelným krytem jističů	640 x 600 x 220	14
■	■		ER222/NVP7P	80	40		620 x 640 x 250	20
<b>Elektroměrové rozváděče - KOMPAKTNÍ PILÍŘ (1x jednotarifní, třífázový):</b>								
■	■		ER112/NKP7P-C	40	40	1x můstek PEN, řadové svorky, přístroje na elektroměrové desce s plombovatelným krytem jističů	320 x 1815 x 220	21
■	■		ER112/PKP7P	40	40		484 x 1785 x 242	27
■	■		ER112/PKP7P-C	40	40		400 x 1815 x 225	21
■	■		ER112/NKP7P	40	40		320 x 1835 x 250	30
<b>Elektroměrové rozváděče - KOMPAKTNÍ PILÍŘ (2x jednotarifní, třífázový):</b>								
■	■		ER122/NKP7P-C	80	40	1x můstek PEN, řadové svorky, přístroje na elektroměrové desce s plombovatelným krytem jističů	470 x 1815 x 220	23
■	■		ER122/NKP7P	80	40		470 x 1835 x 250	39
<b>Elektroměrové rozváděče - KOMPAKTNÍ PILÍŘ (1x dvoutarifní, třífázový):</b>								
■	■		ER212/NKP7P-C	40	40	1x můstek PEN, 1x 1f. jistič 2A char.B pro HDO, řadové svorky, přístroje na elektroměrové desce s plombovatelným krytem jističů	470 x 1815 x 220	25
■	■		ER212/PKP7P	40	40		484 x 1785 x 242	23
■	■		ER212/PKP7P-C	40	40		400 x 1815 x 225	21
■	■		ER212/NKP7P	40	40		470 x 1835 x 250	39
		■	ER513/PKP7P	40	40	Přístroje na elektroměrové desce s plombovatelným krytem jističů	484 x 1785 x 242	26
		■	ER513/PKP7P-C	40	40		400 x 1815 x 225	21
<b>Elektroměrové rozváděče - KOMPAKTNÍ PILÍŘ (2x dvoutarifní, třífázový):</b>								
■	■		ER222/NKP7P-C	80	40	2x můstek PEN, 2x 1f. jistič 2A char.B pro HDO, řadové svorky, přístroje na elektroměrové desce s plombovatelným krytem jističů	640 x 1815 x 220	31
■	■		ER222/NKP7P	80	40		620 x 1835 x 250	34
<b>Údaje pro objednávku</b>								

■ Schválené a odsouhlasené typy jednotlivých distribučních společností.

Na zakázku vyrobíme elektroměrové rozváděče s hodnotou hlavního jističe 50, 63, 80 A a 100 A. V případě potřeby je taktéž možné vyrobit na zakázku elektroměrové rozváděče jednofázové, popř. v provedení na stěnu nebo na sloup.

Na zakázku je možné rozváděče určené pro osazení do výklenku ve stěně, v případech provedení materiálového obložení skříně nebo jejího podkladu stavebním výrobkem odlišným od třídy reakce na oheň A1 dle ČSN EN 13501-1+ A1, doplnit o obložení do hořlavého podkladu.

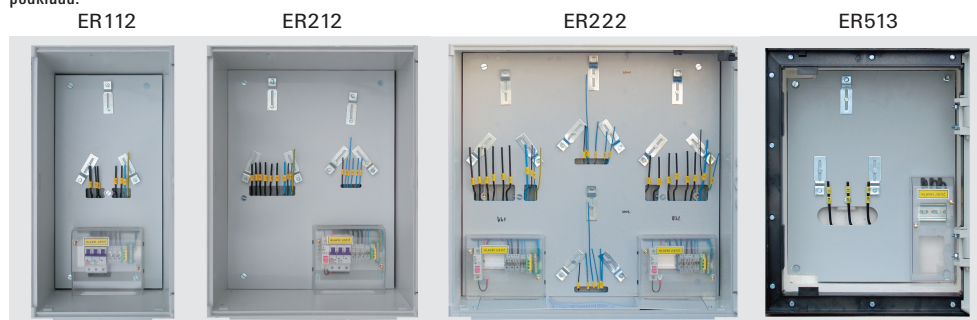

## Konstrukční a materiálové provedení

do výklenku ve stěně  
nebo zděném pilíři

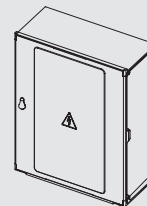

.../NV... -C (SMC)

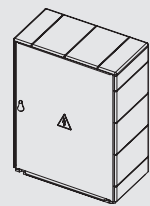

.../NV... (SMC)

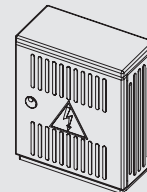

.../PV... (PC)

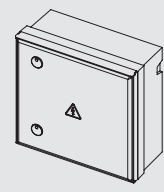

.../KV... (beton + PC)

kompaktní pilíř

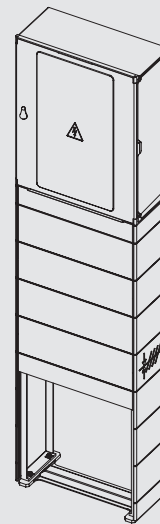

.../NK... -C (SMC)



.../NK... (SMC)

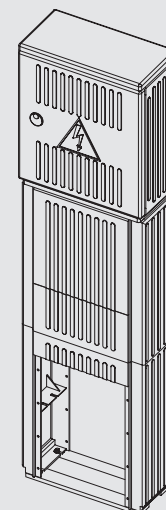

.../PK... (PC)

## Technické parametry

### ELEKTROMĚROVÉ S PŘÍPOJKOVOU SKŘÍŇÍ – VEDLE SEBE

#### Konstrukční a materiálové provedení

do výklenku ve stěně  
nebo zděném pilíři

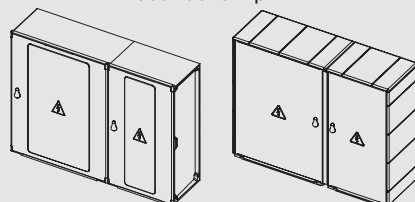

.../NV... -C (SMC)

.../NV... (SMC)

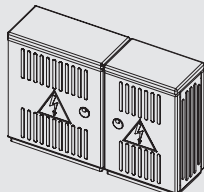

.../PV... (PC)

kompaktní pilíř

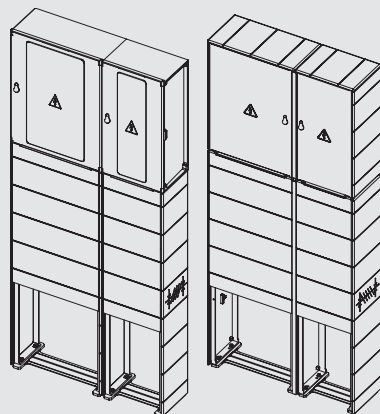

.../NK... -C (SMC)

.../NK... (SMC)

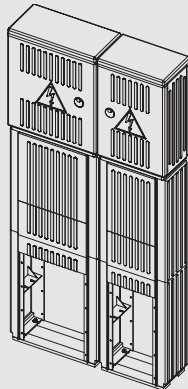

.../PK... (PC)

ES 212+100



ČEZ.	E.ON	PRE	Typ	Jmenovitý proud In [A]	Jmenovitý proud vývodu [A]	Přístrojová výzbroj	Vnější rozměry šířka x výška x hloubka [mm]	Hmotnost [kg]
<b>Elektroměrové rozváděče s přípojkovou skříní (vedle sebe) – DO VÝKLENKU (1x jednotarifní, třířákový):</b>								
<input type="checkbox"/>	<input type="checkbox"/>		ES 112+100/NVE8P-C	40	40	1x můstek PEN, řadové svorky, 1x sada poj. spodků vel.00. Přístroje na elektroměrové desce s plombovatelným krytem jističů	640 x 600 x 220	17
<input type="checkbox"/>	<input type="checkbox"/>		ES 112+100/PVE8P	40	40		858 x 570 x 242	18
<input type="checkbox"/>	<input type="checkbox"/>		ES 112+100/NVE8P	40	40		630 x 640 x 250	21
<b>Elektroměrové rozváděče s přípojkovou skříní (vedle sebe) – DO VÝKLENKU (2x jednotarifní, třířákový):</b>								
<input type="checkbox"/>	<input type="checkbox"/>		ES 122+200/NVE8P-C	40	80	2x můstek PEN, řadové svorky, 2x sada poj. spodků vel.00. Přístroje na elektroměrové desce s plombovatelným krytem jističů	940 x 600 x 220	21
<input type="checkbox"/>	<input type="checkbox"/>		ES 122+200/NVE8P	40	80		930 x 640 x 250	24
<b>Elektroměrové rozváděče s přípojkovou skříní (vedle sebe) – DO VÝKLENKU (1x dvoutarifní, třířákový):</b>								
<input type="checkbox"/>	<input type="checkbox"/>		ES 212+100/NVE8P-C	40	40	1x můstek PEN, řadové svorky, 1x sada poj. spodků vel.00, jistič 2A/1 (HDD). Přístroje na elektroměrové desce s plombovatelným krytem jističů	790 x 600 x 220	18
<input type="checkbox"/>	<input type="checkbox"/>		ES 212+100/PVE8P	40	40		858 x 570 x 242	18
<input type="checkbox"/>	<input type="checkbox"/>		ES 212+100/NVE8P	40	40		780 x 640 x 250	24
		<input type="checkbox"/>	ES 513+102/PVF8P	40	40	1x sada poj. spodků vel.2, Přístroje na elektroměrové desce s plombovatelným krytem jističů	858 x 570 x 242	18
<b>Elektroměrové rozváděče s přípojkovou skříní (vedle sebe) – DO VÝKLENKU (2x dvoutarifní, třířákový):</b>								
<input type="checkbox"/>	<input type="checkbox"/>		ES 222+200/NVE8P-C	40	80	2x můstek PEN, řadové svorky, 2x sada poj. spodků vel.00, jistič 2A/1 (HDD). Přístroje na elektroměrové desce s plombovatelným krytem jističů	1110 x 600 x 220	25
<input type="checkbox"/>	<input type="checkbox"/>		ES 222+200/NVE8P	40	80		1080 x 640 x 250	35
<b>Elektroměrové rozváděče s přípojkovou skříní (vedle sebe) – KOMPAKTNÍ PILÍŘ (1x jednotarifní, třířákový):</b>								
<input type="checkbox"/>	<input type="checkbox"/>		ES 112+100/NKE8P-C	40	40	1x můstek PEN, řadové svorky, 1x sada poj. spodků vel.00. Přístroje na elektroměrové desce s plombovatelným krytem jističů	640 x 1815 x 220	37
<input type="checkbox"/>	<input type="checkbox"/>		ES 112+100/PKE8P	40	40		858 x 1785 x 242	46
<input type="checkbox"/>	<input type="checkbox"/>		ES 112+100/NKE8P	40	40		630 x 1835 x 250	50
<b>Elektroměrové rozváděče s přípojkovou skříní (vedle sebe) – KOMPAKTNÍ PILÍŘ (2x jednotarifní, třířákový):</b>								
<input type="checkbox"/>	<input type="checkbox"/>		ES 122+200/NKE8P-C	40	80	2x můstek PEN, řadové svorky, 2x sada poj. spodků vel.00. Přístroje na elektroměrové desce s plombovatelným krytem jističů	940 x 1815 x 220	47
<input type="checkbox"/>	<input type="checkbox"/>		ES 122+200/NKE8P	40	80		930 x 1835 x 250	66
<b>Elektroměrové rozváděče s přípojkovou skříní (vedle sebe) – KOMPAKTNÍ PILÍŘ (1x dvoutarifní, třířákový):</b>								
<input type="checkbox"/>	<input type="checkbox"/>		ES 212+100/NKE8P-C	40	40	1x můstek PEN, řadové svorky, 1x sada poj. spodků vel.00, jistič 2A/1 (HDD). Přístroje na elektroměrové desce s plombovatelným krytem jističů	790 x 1815 x 220	46
<input type="checkbox"/>	<input type="checkbox"/>		ES 212+100/PKE8P	40	40		858 x 1785 x 242	44
<input type="checkbox"/>	<input type="checkbox"/>		ES 212+100/NKE8P	40	40		780 x 1835 x 250	54
		<input type="checkbox"/>	ES 513+102/PKF8P	40	40	1x sada poj. spodků vel.2, Přístroje na elektroměrové desce s plombovatelným krytem jističů	858 x 1785 x 242	51
<b>Elektroměrové rozváděče s přípojkovou skříní (vedle sebe) – KOMPAKTNÍ PILÍŘ (2x dvoutarifní, třířákový):</b>								
<input type="checkbox"/>	<input type="checkbox"/>		ES 222+200/NKE8P-C	40	80	2x můstek PEN, řadové svorky, 2x sada poj. spodků vel.00, jistič 2A/1 (HDD). Přístroje na elektroměrové desce s plombovatelným krytem jističů	1110 x 1815 x 220	55
<input type="checkbox"/>	<input type="checkbox"/>		ES 222+200/NKE8P	40	80		1080 x 1835 x 250	70
<b>Údaje pro objednávku</b>								

U sestav určených pro E.ON je jejich šířka zvětšena podle materiálového provedení: SMC o 150 mm, PC o 110 mm.

**Sestavy s přípojkovou skříní musí být předem projednány a schváleny příslušnou distribuční společností.**

Na zakázku je možné rozváděče určené pro osazení do výklenku ve stěně, v případech provedení materiálového obložení skříně nebo jejího podkladu stavebním výrobkem odlišným od třídy reakce na oheň A1 dle ČSN EN 13501-1+ A1, doplnit

**Poznámka:** Při objednávce nutno uvést název (zkratku) energ. společnosti (ČEZ, E.ON nebo PRE), k jejíž distribuční soustavě bude rozváděč připojen (instalován).

## ELEKTROMĚROVÉ S PŘÍPOJKOVOU SKŘÍŇÍ – NAD SEBOU

Sestava elektroměrového rozváděče určeného pro přímé měření a přípojkové skříně uspořádané nad sebou. Rozváděče jsou určeny pro podružné měření. V ojedinělých případech lze tyto rozváděče použít pro obchodní měření po předchozím projednání a odsouhlasení příslušnou distribuční společností. Tyto rozváděče jsou vyráběny na zakázku v materiálovém provedení SMC nebo PC. Provedení dle norem ČSN EN 60439-1 a ČSN EN 60439-3.

### Základní typy rozváděčů:

EP112+100 – jednotarifní třífázové měření s přípojkovou skříní

EP212+100 – dvoutarifní třífázové měření s přípojkovou skříní

## ELEKTROMĚROVÉ ROZVÁDĚČE JEDNOFÁZOVÉ

Elektroměrové rozváděče pro přímé měření lze vyrobit v jednofázovém provedení. Tyto rozváděče jsou vyráběny na zakázku v materiálovém provedení SMC, PC nebo betonové. Provedení dle norem ČSN EN 60439-1 a ČSN EN 60439-3.

### Základní typy rozváděčů:

ER312 – jednotarifní jednofázové měření

ER313 – jednotarifní jednofázové měření (uspořádání pro PRE)

ER412 – dvoutarifní jednofázové měření

ES312+100 – jednotarifní jednofázové měření s přípojkovou skříní

ES313+102 – jednotarifní jednofázové měření (uspořádání pro PRE) s přípojkovou skříní

ES412+100 – dvoutarifní jednofázové měření s přípojkovou skříní

## ELEKTROMĚROVÉ ROZVÁDĚČE SKUPINOVÉ

Tyto rozváděče jsou vhodné pro případy, kdy je vhodné soustředit elektroměry pro několik odběratelů do jednoho skupinového elektroměrového rozváděče jako jsou zahrádkářské a chatové kolonie, řadové garáže apod. Provedení rozváděče jednofázové s rovnoměrným rozdělením fází, pro osazení hlavních jističů do 25A. Předjištění rozváděče musí být provedeno samostatně pro každé měřicí zařízení. Tyto rozváděče jsou vyráběny na zakázku v materiálovém provedení SMC. Provedení dle norem ČSN EN 60439-1 a ČSN EN 60439-3.

### Základní typy rozváděčů:

ER342 – 4x jednotarifní jednofázové měření

ER352 – 5x jednotarifní jednofázové měření

ER362 – 6x jednotarifní jednofázové měření

ER372 – 7x jednotarifní jednofázové měření

ER382 – 8x jednotarifní jednofázové měření

## ROZVÁDĚČOVÉ SKŘÍŇĚ

Rozváděčové skříně jsou určeny pro domovní nebo průmyslové aplikace. Jsou osazené "U" lištami TH 35-7,5 pro montáž modulových přístrojů jmenovitého napětí 230/400V. Stupeň ochrany krytem je IP44, stupeň mechanické ochrany je IK10. Skříně lze dodat bez krycí desky nebo s krycí deskou přístrojů, která může být opatřena výřezy 45mm dle zvoleného počtu modulů. Velikost skříně, počet modulů, maximální jmenovitý proud a výkonové ztráty jsou dány dohodou se zákazníkem. Tyto rozváděče jsou vyráběny na zakázku v materiálovém provedení SMC nebo PC. Provedení dle normy ČSN EN 62208.

ER312

ER382

Rozváděčová skříň



### Konstrukční a materiálové provedení

#### Elektroměrové s přípojkovou skříní

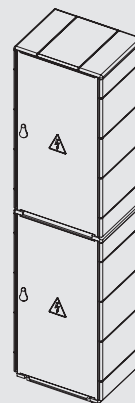

.../NV...(SMC)

#### Elektroměrové jednofázové

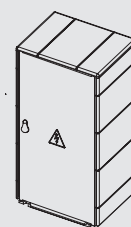

.../NV... (SMC)

#### Elektroměrové skupinové

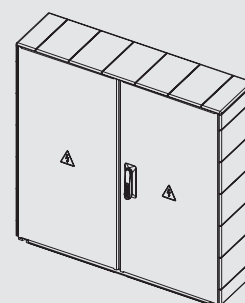

.../NV... (SMC)

#### Elektroměrové skupinové

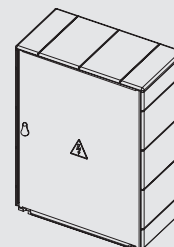

.../NV... (SMC)

## Schéma zapojení

NR212 - ČEZ

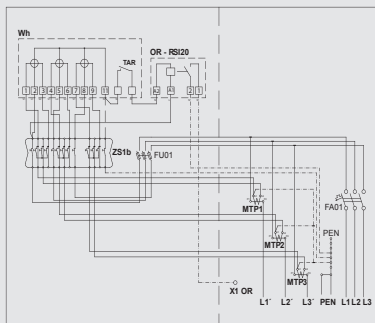

NR212 - E.ON

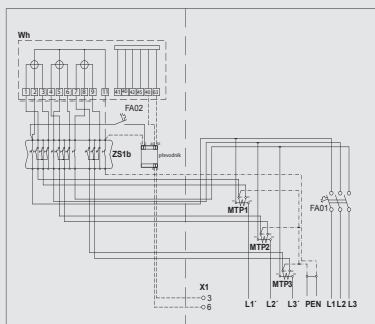

NR513

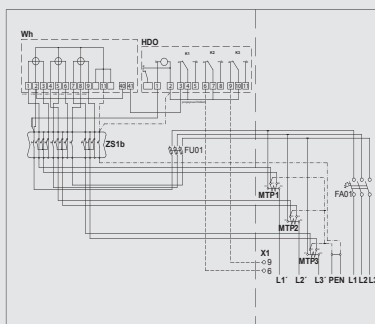

NR513



NS 212+102

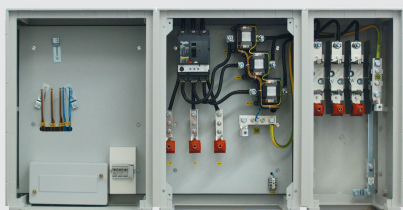

# ROZVÁDĚČE PRO NEPŘÍMÉ MĚŘENÍ

## ■ Technické parametry:

Jmenovité pracovní napětí:	230/400V
Jmenovitý proud:	do 1000 A
Jmenovitý kmitočet:	50Hz
Zkratová odolnost:	NR – 10 kA; NS, NP – 40 kA
Stupeň ochrany krytem:	IP44, po otevření dveří IP20C
Stupeň mechanické ochrany:	IK 10
Ochrana při poruše (před dotykem neživých částí):	automatickým odpojením od zdroje

Max. připojitelný průřez přívodních vodičů: 10 ÷ 240 mm<sup>2</sup>

Max. připojitelný průřez vývodních vodičů:

silové obvody	- 10 ÷ 240 mm <sup>2</sup>
pomocné obvody	- do 4 mm <sup>2</sup>

Způsob připojení vodičů:

přívod:	- připojovací V svorka
vývod:	- připojovací V svorka
pomocné obvody	- řadové svorky
příp. uzemnění	- třmenová svorka PE/M8

Stupeň hořlavosti:

HB 40, V-0, dle ČSN EN 60695-11-10,  
(kategorie B-nesnadno hořlavé dle dříve platné ČSN 73 0823)

## ■ Použití:

Elektroměrové rozváděče a pilíře jsou určeny pro nepřímé měření spotřeby el. energie. Jsou vhodné pro rodinné domy a výrobní objekty podnikatelské činnosti s odběrem el. energie vyšším, než dovoluje distributor el. energie v místě připojení pomocí přímého měření. Pracovní podmínky - venkovní provedení.

## ■ Technické provedení:

Elektroměrový rozváděč nepřímého měření je tvořen dvojicí modulů pevně spojených vedle sebe nebo nad sebou. Vnitřní výzbroj se skládá ze stavitelných úchytů pro upevnění elektroměru, zkušební svorkovnice, pojistkového odpínače, měřících transformátorů proudu, hlavního jističe a svorkovnice PEN. Přístrojové měřící transformátory proudu (MTP) pro nepřímé měření jsou instalovány za hlavním jističem. Sekundární okruh MTP a elektroměru je jištěn pojistkovým odpínačem. Zkušební svorkovnice je umístěna pod prostorem pro elektroměr. Kryty jsou upraveny na zaplombování. Přívodní vedení je možno odjistit. V provedení s přípojkovou skříní NS je uspořádání skříní vedle sebe a u provedení NP nad sebou. Výzbroj přípojkové skříně tvoří přípojnice PEN a pojistkové spodky velikosti 2. Ve specifikaci se uvede umístění přípojkové skříně.

## ■ Výrobek odpovídá požadavkům platné normy:

ČSN EN 60439-1 ed.2, ČSN EN 60439-3, ČSN EN 60439-5 ed.2, ČSN 33 3320

## ■ Provedené zkoušky:

- certifikát EZÚ č. 1110936
- ES Prohlášení o shodě §12 a 13 zák. č. 22/1997 Sb. + NV č. 17/2003 Sb. o technických požadavcích na elektrická zařízení nízkého napětí z hlediska bezpečnosti osob, majetku a životního prostředí.

## ■ Příklad údajů pro objednávku:

**Typové označení: NR212/NVD7D/160A E.ON**

Popis: Elektroměrový rozváděč určený pro dvoutarifní měření, umožňující osazení jedním třífázovým elektroměrem pro neřímé měření, konstrukční provedení na desce s plombovatelnými kryty přístrojů. Rozváděč je vyroben z termosetu, je určený pro zazdění do výklenku, připojení přívodních a vývodních vodičů pomocí pomocných připojovacích V svorek osazených třmeny, uzavírání dveří na trnový klíč 6x6mm. Elektroměrový rozváděč je osazen hlavním jističem 160 A a je určený pro připojení k distribuční soustavě společnosti E.ON.

**Typové označení: NS212+102/PKW8D/250A ČEZ**

Popis: Elektroměrový kompaktní pilíř v kombinaci s přípojkovou skříní (uspořádání vedle sebe), určený pro dvoutarifní měření, umožňující osazení jedním třífázovým elektroměrem pro nepřímé měření, konstrukční provedení pod plombovatelným průhledným krytem. Přípojková skříně je osazena jednou sadou pojistkových spodků vel.2. Pilíř je vyroben z termosetu, je určený pro instalaci do volného prostoru, připojení přívodních vodičů pomocí připojovacích V svorek pojistkových spodků osazených třmeny, kombinované uzavírání dveří na trnový klíč 6x6mm (elektroměrový rozváděč) a jednoduchým závěrem pro odvětví energetiky (přípojková skříně). Připojení vývodních vodičů pomocí pomocných připojovacích V svorek osazených třmeny. Elektroměrový rozváděč je osazen hlavním jističem 250 A a je určený pro připojení k distribuční soustavě společnosti ČEZ.

## ■ Poznámka:

**Při objednávce nutno uvést název (zkratku) energetické společnosti (ČEZ, E.ON nebo PRE), k jejíž distribuční soustavě bude rozváděč připojen (instalován), z důvodu rozdílných připojovacích podmínek.**

# Technické parametry

ČEZ	E.ON	PRE	Typ	Jmenovitý proud In [A]	Jmen. proud vývodu [A]	Přístrojová výzbroj	Vnější rozměry šířka x výška x hloubka [mm]	Hmotnost [kg]
<b>Rozváděče elektroměrové - nepřímé měření - DO VÝKLENKU:</b>								
■	■		NR 212/NVD7D	do 1000	do 1000	Hlavní jistič, 3x MTP, zkušební svorkovnice, pojistkový odřadinač (pouze ČEZ) místek PEN, řadové svorky <b>Určeno pro dvoutarifní měření</b>	930 x 640 x 250	35
		■	NR 513/NVD7D	do 1000	do 1000	Hlavní jistič, 3x MTP, zkušební svorkovnice, pojistkový spodek, místek PEN, řadové svorky	930 x 640 x 250	35
<b>Rozváděče elektroměrové s přípojkovou skříní /vedle sebe/ - nepřímé měření - DO VÝKLENKU:</b>								
□	□		NS 212 + 102/NVW8D	400	do 400	Hlavní jistič, 3x MTP, zkušební svorkovnice, pojistkový odřadinač (pouze ČEZ) místek PEN, řadové svorky, 1x sada poj. spodků vel.2 <b>Určeno pro dvoutarifní měření</b>	1240 x 640 x 250	46
		□	NS 513 + 102/NVW8D	400	do 400	Hlavní jistič, 3x MTP, zkušební svorkovnice, pojistkový spodek, místek PEN, řadové svorky, 1x sada poj. spodků vel.2	1240 x 640 x 250	46
<b>Rozváděče elektroměrové s přípojkovou skříní /nad sebou/ - nepřímé měření - DO VÝKLENKU:</b>								
□	□		NP 212 + 102/NVW8D	400	do 400	Hlavní jistič, 3x MTP, zkušební svorkovnice, pojistkový odřadinač (pouze ČEZ) místek PEN, řadové svorky, 1x sada poj. spodků vel.2 <b>Určeno pro dvoutarifní měření</b>	930 x 1250 x 250	67
		□	NP 513 + 102/NVW8D	400	do 400	Hlavní jistič, 3x MTP, zkušební svorkovnice, pojistkový spodek, místek PEN, řadové svorky, 1x sada poj. spodků vel.2	930 x 1250 x 250	67
<b>Rozváděče elektroměrové - nepřímé měření - KOMPAKTNÍ PILÍŘ:</b>								
■	■		NR 212/NKD7D	do 1000	do 1000	Hlavní jistič, 3x MTP, zkušební svorkovnice, pojistkový odřadinač (pouze ČEZ) místek PEN, řadové svorky <b>Určeno pro dvoutarifní měření</b>	930 x 1835 x 250	65
		■	NR 513/NKD7D	do 1000	do 1000	Hlavní jistič, 3x MTP, zkušební svorkovnice, pojistkový spodek, místek PEN, řadové svorky	930 x 1835 x 250	65
<b>Rozváděče elektroměrové s přípojkovou skříní /vedle sebe/ - nepřímé měření - KOMPAKTNÍ PILÍŘ:</b>								
□	□		NS 212 + 102/NKW8D	400	do 400	Hlavní jistič, 3x MTP, zkušební svorkovnice, pojistkový odřadinač (pouze ČEZ) místek PEN, řadové svorky, 1x sada poj. spodků vel.2 <b>Určeno pro dvoutarifní měření</b>	1240 x 1835 x 250	94
		□	NS 513 + 102/NKW8D	400	do 400	Hlavní jistič, 3x MTP, zkušební svorkovnice, pojistkový spodek, místek PEN, řadové svorky, 1x sada poj. spodků vel.2	1240 x 1835 x 250	94
<b>Rozváděče elektroměrové s přípojkovou skříní /nad sebou/ - nepřímé měření - KOMPAKTNÍ PILÍŘ:</b>								
□	□		NP 212 + 102/NKW8D	400	do 400	Hlavní jistič, 3x MTP, zkušební svorkovnice, pojistkový odřadinač (pouze ČEZ) místek PEN, řadové svorky, 1x sada poj. spodků vel.2 <b>Určeno pro dvoutarifní měření</b>	930 x 2445 x 250	95
		□	NP 513 + 102/NKW8D	400	do 400	Hlavní jistič, 3x MTP, zkušební svorkovnice, pojistkový spodek, místek PEN, řadové svorky, 1x sada poj. spodků vel.2	930 x 2445 x 250	95
Údaje pro objednávku								

Tyto rozváděče jsou vyráběné na zakázku po konzultaci se zákazníkem.

Elektroměrové rozváděče nepřímého měření je možno na zakázku dodat v materiálovém provedení "P".

Na zakázku je možné rozváděče určené pro osazení do výklenku ve stěně, v případech provedení materiálového obložení skříně nebo jejího podkladu stavebním výrobkem odlišným od třídy reakce na oheň A1 dle ČSN EN 13501-1+ A1, doplnit o obložení do hořlavého podkladu.

■ Schválené a odsouhlasené typy jednotlivých distribučních společností.

□ Sestavy s přípojkovou skříní musí být předem projednány a schváleny příslušnou distribuční společností.

## Konstrukční a materiálové provedení

do výklenku ve stěně  
nebo zděném pilíři

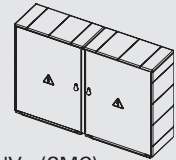

NR .../NV... (SMC)

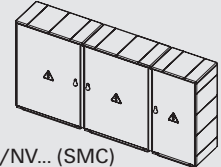

NS .../NV... (SMC)

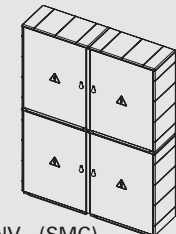

NP .../NV... (SMC)

kompaktní pilíř



NR .../NK... (SMC)

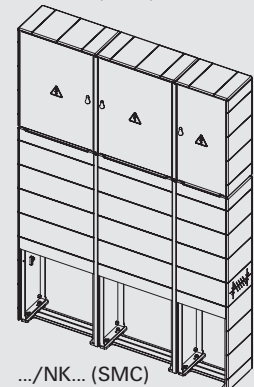

NS .../NK... (SMC)



NP .../NK... (SMC)

# Rozváděče veřejného osvětlení

## Schéma zapojení

RVO 0

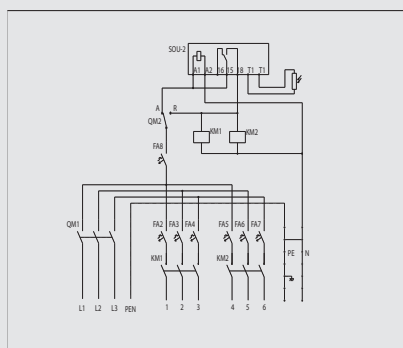

RVO S1, P1

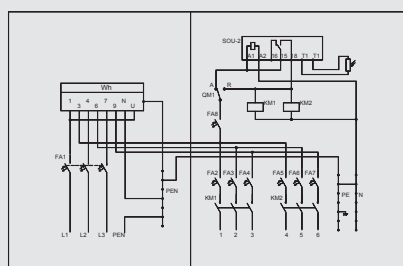

RVO S1 + 100

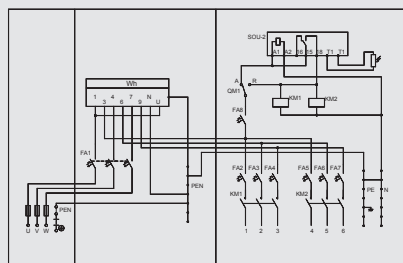
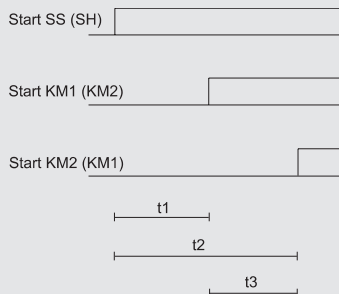

Diagram spínání  
(při použití časového členu)



t1 - doba regenerace výbojek

t2 - doba regenerace výbojek + čas postupného zapnutí (max. 500s)

t3 - časový rozdíl mezi zapnutím KM1 a KM2 (max. 20s)

### Technické parametry:

<b>Jmenovité pracovní napětí:</b>	230/400 V
<b>Jmenovitý proud:</b>	RVO 0, RVO P1, RVO S1 – 40 A (50, 63, 80 A) RVO S1+100 – 400 A
<b>Jmenovitý kmitočet:</b>	50 Hz
<b>Zkratová odolnost:</b>	RVO 0, RVO P1, RVO S1 – 10 kA RVO S1+100 – 40 kA
<b>Stupeň ochrany krytem:</b>	IP44, po otevření dveří IP20C
<b>Stupeň mechanické ochrany:</b>	IK10
<b>Ochrana při poruše (před dotykem neživých částí):</b>	automatickým odpojením od zdroje

<b>Max. průřez přívodních vodičů:</b>	do 16 mm <sup>2</sup> RVO S1+100 – 10 + 240 mm <sup>2</sup>
<b>Max. průřez vývodních vodičů:</b>	do 16 mm <sup>2</sup>

### Způsob připojení vodičů:

<b>přívod:</b>	RVO, RVO1 – řad. svorky do 16 mm <sup>2</sup> ; svorky hl. jističe PEN – svorkovnice PE a N RVO S1+100 – připojovací V svorka PEN – připojovací V svorka
<b>vývod:</b>	– řad. svorky do 16 mm <sup>2</sup> nebo svorky stykače PEN – svorkovnice PE a N – třmenová svorka PE/M8
<b>příp. uzemnění</b>	– třmenová svorka PE/M8
<b>Stupeň hořlavosti:</b>	HB 40, V-0, dle ČSN EN 60695-11-10, (kategorie B-nesnadno hořlavé dle dříve platné ČSN 73 0823)

### Použití:

Rozváděč a pilíř veřejného osvětlení slouží k ovládnání veřejného osvětlení s možností použití soumrakového spínače, spínacích hodin nebo impulsu ze sítě (HDO).  
Pracovní podmínky - venkovní provedení.

### Technické provedení:

Rozváděče jsou modulově sestavené nad sebou (P) nebo vedle sebe (S). Jeden modul slouží k ovládnání veřejného osvětlení, druhý modul je elektroměrový a u rozváděče RVO S1+100 se třetí modul používá jako přípojkový. Na zvláštní požadavek je možné dodávat rozváděče s vyššími proudovými hodnotami jističů. Rovněž lze rozšířit počet ovládaných směrů. Z důvodu úspory el. energie lze automaticky vypínat v nočních málo frekventovaných hodinách (např. 0.30–3.00 hod.) veřejné osvětlení. Nastavit lze jak hodinu vypnutí, tak hodinu opětovného zapnutí (úsporný režim). Vzhledem k nutné regeneraci výbojek při zhasínání z důvodů výpadku sítě a postupného zatěžování sítě může být nainstalováno v našich výrobcích časové zpoždění (časový člen). Rozváděče lze na přání dodat se spínacími astronomickými hodinami, které umožňují ovládnání v závislosti na ročním období. Rozváděče bez spínacích hodin lze vybavit dodatečným přepínačem mezi automatickým a ručním provozem. V případě potřeby lze rozváděč veřejného osvětlení dodat s rozšířením o modul se svodiči bleskového proudu, zajišťující maximální ochranu před nežádoucími bleskovými proudy.

### Výrobek odpovídá požadavkům platné normy:

ČSN EN 60439-1 ed.2, ČSN EN 60439-3, ČSN EN 60439-5 ed.2, ČSN 33 3320

### Provedené zkoušky:

– Certifikát EZÚ č. 1100774  
– ES Prohlášení o shodě §12 a 13 zák. č. 22/1997 Sb. + NV č. 17/2003 Sb. o technických požadavcích na elektrická zařízení nízkého napětí z hlediska bezpečnosti osob, majetku a životního prostředí.

### Příklad údajů pro objednávku:

**Typové označení: RVO P1 / NSP7P / SHC6M**

Popis: Rozváděč veřejného osvětlení v kombinaci s jednotarifním měřením odběru do In 40A (uspořádání modulů rozváděče nad sebou). Rozváděč je vyroben z termosetu, je určený pro montáž na opěrný bod venkovního vedení (sloup), připojení přívodních vodičů do svorek hlavního jističe, uzavírání dveří na trnový klíč 6x6mm. Připojení vývodních vodičů do svorek stykačů. Spínání veřejného osvětlení pomocí soumrakového spínače, úsporný režim pomocí spínacích hodin, časový člen, 6 výstupů, modulové svodiče přepětí (třídy B).

### Poznámka:

Při objednávce nutno uvést název (zkratku) energetické společnosti (ČEZ, E.ON nebo PRE), k jejíž distribuční soustavě bude rozváděč připojen (instalován).

# Technické parametry

ČEZ	E.ON	Typ	Jmenovitý proud I <sub>n</sub> [A]	Jmen. proud vývodu [A]	Přístrojová výzbroj	Vnější rozměry šířka x výška x hloubka [mm]	Hmotnost [kg]
<b>Rozváděče veřejného osvětlení – DO VÝKLENKU:</b>							
■	■	RVO 0/NVP7P-C	40	40	jednofázové jističe výstupů do 40A, třípolové stykače 40A, můstek PE a N, ovládací prvky dle specifikace výzbroje	320 x 600 x 220	14
■	■	RVO 0/NVP7P				320 x 640 x 250	15
■	■	RVO P1/NVP7P	40	40	jednofázové jističe výstupů do 40A, třípolové stykače 40A, můstek PE a N, ovládací prvky dle specifikace výzbroje, <b>prostor pro elektroměr – jednotarifní měření, uspořádání skříní nad sebou</b>	320 x 1250 x 250	25
■	■	RVO S1/NVP7P-C	40	40	jednofázové jističe výstupů do 40A, třípolové stykače 40A, můstek PE a N, ovládací prvky dle specifikace výzbroje, <b>prostor pro elektroměr – jednotarifní měření, uspořádání skříní vedle sebe</b>	640 x 600 x 220	17
■	■	RVO S1/NVP7P				630 x 640 x 250	25
□	□	RVO S1 + 100/NVE8P-C	400	40	jednofázové jističe výstupů do 40A, třípolové stykače 40A, můstek PE a N, ovládací prvky dle specifikace výzbroje, <b>prostor pro elektroměr – jednotarifní měření, uspořádání skříní vedle sebe, 1x sada poj. spodků vel. 00</b>	960 x 600 x 220	29
□	□	RVO S1 + 100/NVE8P				940 x 640 x 250	32
<b>Rozváděče veřejného osvětlení – KOMPAKTNÍ PILÍŘ:</b>							
■	■	RVO 0/NKP7P-C	40	40	jednofázové jističe výstupů do 40A, třípolové stykače 40A, můstek PE a N, ovládací prvky dle specifikace výzbroje	320 x 1815 x 220	23
■	■	RVO 0/NKP7P				320 x 1835 x 250	34
■	■	RVO P1/NKP7P	40	40	jednofázové jističe výstupů do 40A, třípolové stykače 40A, můstek PE a N, ovládací prvky dle specifikace výzbroje, <b>prostor pro elektroměr – jednotarifní měření, uspořádání skříní nad sebou</b>	320 x 2445 x 250	44
■	■	RVO S1/NKP7P-C	40	40	jednofázové jističe výstupů do 40A, třípolové stykače 40A, můstek PE a N, ovládací prvky dle specifikace výzbroje, <b>prostor pro elektroměr – jednotarifní měření, uspořádání skříní vedle sebe</b>	640 x 1815 x 220	39
■	■	RVO S1/NKP7P				630 x 1835 x 250	61
□	□	RVO S1 + 100/NKE8P-C	400	40	jednofázové jističe výstupů do 40A, třípolové stykače 40A, můstek PE a N, ovládací prvky dle specifikace výzbroje, <b>prostor pro elektroměr – jednotarifní měření, uspořádání skříní vedle sebe, 1x sada poj. spodků vel. 00</b>	960 x 600 x 220	54
□	□	RVO S1 + 100/NKE8P				940 x 1835 x 250	87
<b>Rozváděče veřejného osvětlení – NA SLOUP:</b>							
□	□	RVO 0/NSP7P-C	40	40	jednofázové jističe výstupů do 40A, třípolové stykače 40A, můstek PE a N, ovládací prvky dle specifikace výzbroje	320 x 600 x 220	15
□	□	RVO 0/NSP7P				320 x 620 x 250	16
□	□	RVO P1/NSP7P-C	40	40	jednofázové jističe výstupů do 40A, třípolové stykače 40A, můstek PE a N, ovládací prvky dle specifikace výzbroje, <b>prostor pro elektroměr – jednotarifní měření, uspořádání skříní nad sebou</b>	320 x 600 x 220	18
□	□	RVO P1/NSP7P				320 x 1350 x 250	26
Údaje pro objednávku							

Tyto rozváděče jsou vyráběny na zakázku po konzultaci se zákazníkem. Na zakázku je možné rozšířit uvedené typy RVO na vývodu o rozpojovací jističí skříně typu SR. Uzavírání RVO lze realizovat např. na vložkový zámek. Na zakázku výrobce rozváděče veřejného osvětlení s hodnotou hlavního jističe 50, 63, 80A. Dále je možné dodat rozváděče v materiálovém provedení "P".

Na zakázku je možné rozváděče určené pro osazení do výklenku ve stěně, v případech provedení materiálového obložení skříně nebo jejího podkladu stavebním výrobkem odlišným od třídy reakce na oheň A1 dle ČSN EN 13501-1+ A1, doplnit o obložení do hořlavého podkladu.

**Poznámka:** Umístění rozváděče veřejného osvětlení na sloup venkovního vedení, který je ve vlastnictví distribuční společnosti, musí být předem projednáno a schváleno touto společností.

■ Schválené a odsouhlasené typy jednotlivých distribučních společností.

□ Rozváděče veřejného osvětlení musí být předem projednány a schváleny příslušnou distribuční společností.

Výše uvedené typové výzbroje RVO mohou být na požádání doplněny o další specifikaci:

Způsob spínání RVO	Způsob spínání uspor. režimu	Časový člen	Počet vývodů	Svodiče přepětí
<b>S</b>	<b>H</b>	<b>C</b>	<b>6</b>	<b>M</b>
S - soumrakový spínač H - spínací hodiny A - spínací astronomické hodiny I - spínání impulsem (HDO)	H - spínací hodiny O - bez spínání	C - časový člen O - bez časového členu	1 až 12 jednofázové	M - svodič bl. proudu modul (B) V - svodič bl. proudu - ventil (B+C) O - bez svodiče

RVO 0

RVO S1

RVO S1+100

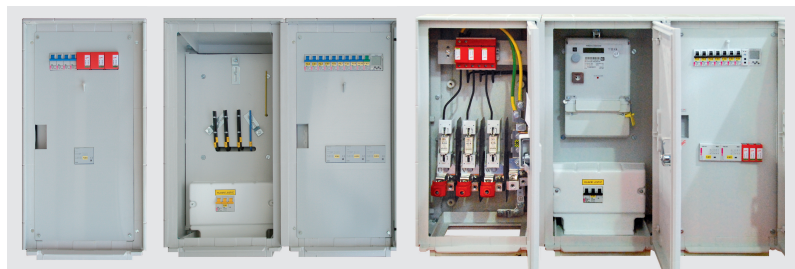

## Konstrukční a materiálové provedení do výklenku ve stěně nebo zděném pilíři

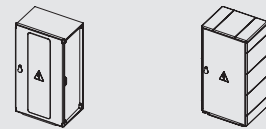

RVO 0 .../NV...-C (SMC) .../NV... (SMC)

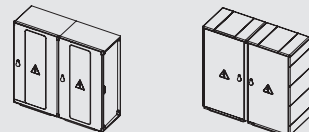

RVO S1 .../NV...-C(SMC) .../NV...(SMC)

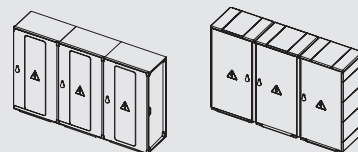

RVO S1+100 .../NV...-C(SMC) .../NV...(SMC)

## kompatní pilíř

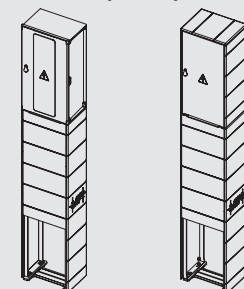

RVO 0 .../NK...-C (SMC) .../NK...(SMC)

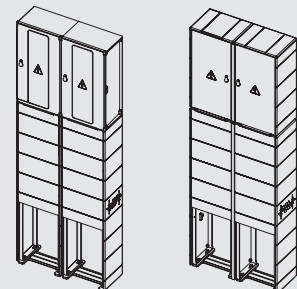

RVO S1 .../NK...-C (SMC) .../NK...(SMC)

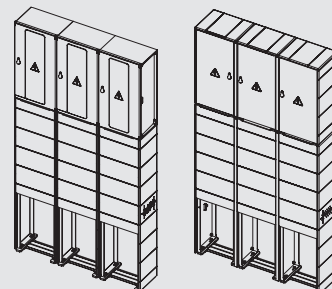

RVO S1+100 .../NK...-C (SMC) .../NK...(SMC)

## na opěrný bod venkovního vedení

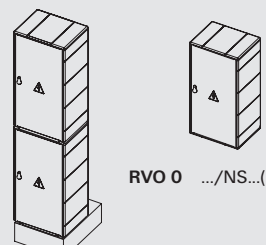

RVO 0 .../NS...(SMC)

RVO P1 .../NS...(SMC)

# Zásuvkové a staveništní rozváděče

## Schéma zapojení

ZS 32/16

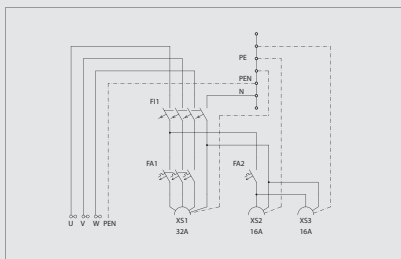

STR 0

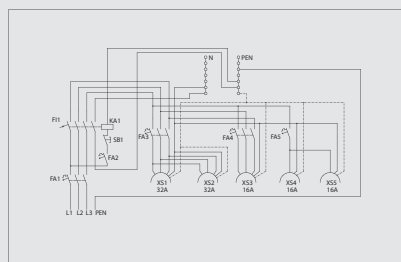

### ■ Technické parametry:

**Jmenovité pracovní napětí:**

230/400 V

**Jmenovitý proud:**

ZS – do 32 A

STR – do 40 A (63 A)

**Jmenovitý kmitočet:**

50 Hz

**Zkratová odolnost:**

10 kA

**Hlavní jistič:**

ZS – 32 A, 16 A

STR – do 40 A (63 A)

**Stupeň ochrany krytem:**

ZS – IP44, po otevření dveří IP43

STR – IP44, po otevření dveří IP21

**Stupeň mechanické ochrany:**

IK 10

**Ochrana živých i neživých částí:**

ochrana úplnou izolací

**Max. průřez přívodních vodičů:**

do 16 mm<sup>2</sup>

**Způsob připojení vodičů:**

ZS – svorky proudového chrániče

PEN – svorkovnice PEN

přívod:

STR – svorky hl. jističe

PEN – svorkovnice PE a N

**Stupeň hořlavosti:**

HB 40, V-0, dle ČSN EN 60695-11-10,

(kategorie B-nesnadno hořlavé dle dříve platné ČSN 73 0823)

### ■ Použití:

Zásuvkový a staveništní rozváděč se používá pro napájení el. spotřebičů jako jsou např. stavební stroje nebo ruční elektrické nářadí. Staveništním rozváděčem lze napájet i stavební buňku. Pracovní podmínky - venkovní provedení.

### ■ Technické provedení:

U zásuvkového rozváděče jsou všechny zásuvky včetně jištění umístěny uvnitř skříně. Součástí rozváděče jsou zdvojené řadové svorky na vstupu umožňující smyčkování přívodu. Všechny vývody pro spotřebiče jsou chráněny proti zkratu, nadproudům a dále chráněny proudovým chráničem se jmenovitým reziduálním proudem 30 mA.

Zásuvkový rozváděč lze umístit i do koncového dílu elektroměrových pilířů ER212, ES212.

Hlavní jistič u staveništního rozváděče je vybaven vypínací spouští ovládanou tlačítkem vně rozváděče. Ve spodní části rozváděče je připravena kabelová vývodka pro připojení k síti. Možnosti dodání s kovovým podstavcem nebo držákem pro upevnění na sloup.

### ■ Výrobek odpovídá požadavkům platné normy:

ČSN EN 60439-1 ed.2, ČSN EN 60439-3, ČSN EN 60439-4 ed.2,

ČSN 34 1090 ed.2, ČSN 33 2000-7-704 ed.2

### ■ Provedené zkoušky:

– Certifikát EZÚ č. 1100773, 1120186

– ES Prohlášení o shodě §12 a 13 zák. č. 22/1997 Sb. + NV č. 17/2003 Sb. o technických požadavcích na elektrická zařízení nízkého napětí z hlediska bezpečnosti osob, majetku a životního prostředí.

### ■ Příklad údajů pro objednávku:

**Typové označení:** ZS32/16/PVP7

**Popis:** Zásuvkový rozváděč umožňující připojení dvou jednofázových zástrček 16A a jedné třífázové zástrčky 32A. Rozváděč je vyroben z termoplastu a je určen pro zazdění do výklenku, připojení přívodního vedení do řadových svorek, uzavírání dveří na trnový klíč 6x6 mm.

## Technické parametry

ZÁSUVKOVÉ ROZVÁDĚČE					
Typ	Jmenovitý proud I <sub>n</sub> [A]	Jmenovitý proud vývodu [A]	Přístrojová výzbroj	Vnější rozměry šířka x výška x hloubka [mm]	Hmotnost [kg]
<b>Rozváděče zásuvkové - DO VÝKLENKU:</b>					
ZS 32/16/PVP7	40	16, 32	Jistič 16A/1, jistič 32A/3, 1x zásuvka 32A/3, 2x zásuvka 16A/1, proudový chránič	315 x 280 x 120	4
ZS 16/16/PVP7	25	16	Jistič 16A/1, jistič 16A/3, 1x zásuvka 16A/3, 2x zásuvka 16A/1, proudový chránič	315 x 280 x 120	4
<b>Rozváděče zásuvkové - KOMPAKTNÍ PILÍŘ:</b>					
ZS 32/16/NKP7	40	16, 32	Jistič 16A/1, jistič 32A/3, 1x zásuvka 32A/3, 2x zásuvka 16A/1, proudový chránič	470 x 1230 x 250	21
ZS 16/16/NKP7	25	16	Jistič 16A/1, jistič 16A/3, 1x zásuvka 16A/3, 2x zásuvka 16A/1, proudový chránič	470 x 1230 x 250	21
Údaje pro objednávku					

Tyto rozváděče jsou vyráběny na zakázku. Na přání zákazníka lze osadit cylindrický zámek.

**Poznámka:** Sestavy elektroměrového a zásuvkového rozváděče HELGA 2H - str. 39 - 41.

Na zakázku je možné rozváděče určené pro osazení do výklenku ve stěně, v případech provedení materiálového obložení skříně nebo jejího podkladu stavebním výrobkem odlišným od třídy reakce na oheň A1 dle ČSN EN 13501-1+ A1, doplnit o obložení do hořlavého podkladu.

### STAVENIŠTNÍ ROZVÁDĚČE

Tyto rozváděče jsou vyráběny na zakázku dle požadavků zákazníka ve variantách STR0, STR1 (včetně jednotarifního měření) a STR2 (včetně dvoutarifního měření). Rozváděče je možno vyrobit také jako podružné.

HELGA 2H - čelní pohled

HELGA 2H - zadní pohled

STR1

ZS 32/16



Konstrukční a materiálové provedení  
do výklenku ve stěně  
nebo zděném pilíři

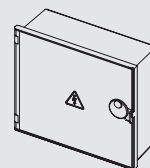

.../PV... (PC)

kompaktní pilíř

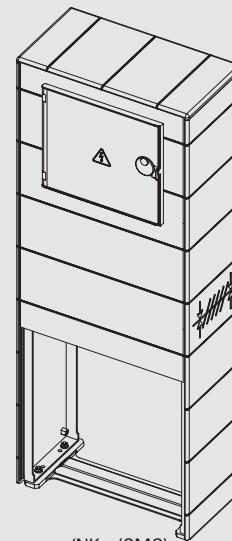

.../NK... (SMC)

# Rozváděče s přepětovými ochranami

## Schéma zapojení

RPO – M

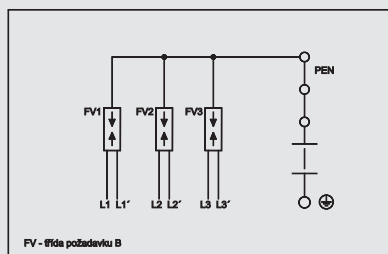

FV - třída požadavku B

RPO – V

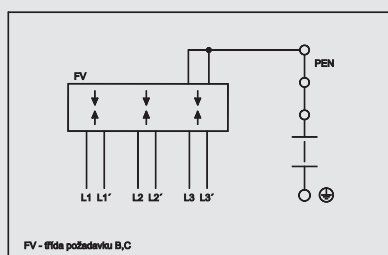

FV - třída požadavku B,C

SB 100 – M, SB 101 – M

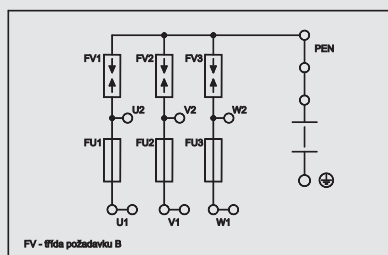

FV - třída požadavku B

SB 100 – V, SB 101 – V

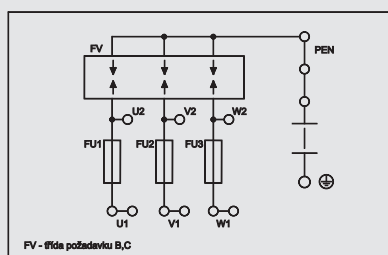

FV - třída požadavku B,C

SB 102

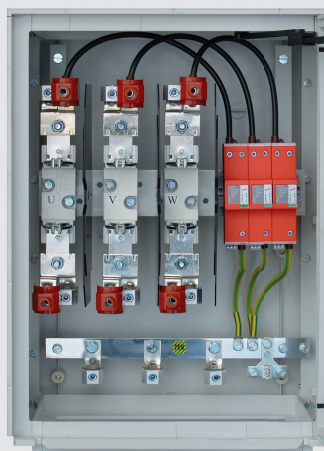

### Technické parametry:

Jmenovité pracovní napětí:	230/400 V
Jmenovitý proud:	RPO – 80 A, SB – 400 A
Jmenovitý kmitočet:	50 Hz
Zkratová odolnost:	40 kA
Stupeň ochrany krytem:	IP44
Stupeň mechanické ochrany:	IK10
Ochrana při poruše (před dotykem neživých částí):	automatickým odpojením od zdroje
Max. průřez přívodních vodičů:	RPO – do 35 mm <sup>2</sup> SB – 10 ÷ 240 mm <sup>2</sup>
Max. průřez vývodních vodičů:	RPO – do 35 mm <sup>2</sup> SB – 10 ÷ 150 mm <sup>2</sup>

### Způsob připojení vodičů:

RPO – svorky svodiče
PEN – svorka H/M8
SB – přípojovací V svorka; svorka H/M8
PEN – přípojovací V svorka
uzemnění – třmenová svorka PE/M8

Sestava zkoušena bleskovým proudem:	100 kA (10/350 μs)
Ochranná úroveň:	dle typu svodičů 1,5 ÷ 4 kV
Max. následný síťový proud:	3 kA ef.
Stupeň hořlavosti:	HB 40, V-0, dle ČSN EN 60695-11-10,

(kategorie B-nesnadno hořlavé dle dřívě platné ČSN 73 0823)

### Použití:

Rozváděče, ve kterých jsou instalovány svodiče bleskových proudů dle souboru platných norem ČSN EN 62305 ed.2 a PNE 33 0000-5 ed.2, jsou určeny pro ochranu objektů před bleskem a přepětím (např. rodinné a obytné domy, průmyslové objekty). Svodiče bleskových proudů jsou zkoušeny bleskovým proudem až o vrcholové hodnotě 100 kA vlně 10/350 μs a přitom ochranná úroveň leží v rozmezí 1,5–4 kV. Pro svodiče bleskových proudů, které mají ochrannou úroveň 4 kV, je nutno instalovat mezi typem T1 a T2 (resp. třídou požadavku B a C) koordinační tlumivku. Svodiče bleskových proudů by se měly instalovat co nejbližší venkovní zdi objektu tak, aby blesk byl sveden co nejkratší cestou do uzemňovací soustavy. Je-li rozváděč se svodičem bleskového proudu vzdálen více než 2 m od vnější zdi objektu (mimo objekt), ztrácí význam instalace svodiče do tohoto rozváděče. Každá instalace svodiče bleskového proudu do rozváděče (SS-přípojkové skříně) v oblasti před elektroměrem (před měření) se musí projednat s technikem dané distribuční společnosti. Před měření jsou určeny rozváděče SB, které jsou řešeny jako přípojkové. Za svodiče bleskového proudu typu T1 (resp. třídou požadavku B) se instalují svodiče přepětí typu T2 a T3 (resp. třídou požadavku C a D), ale již do podružných rozváděčů nebo před koncová zařízení. Uzemňovací svorku je nutné propojit s přípojnicí hlavního pospojování objektu vodičem o průřezu minimálně 25 mm<sup>2</sup> Cu (doporučený průřez 50 mm<sup>2</sup>). Rozváděče lze umístit na stěnu, do pilíře nebo do výklenku cca 0,6 m nad úroveň terénu (doporučená délka svodu). Uzemňovací svod je potřeba mechanicky zajistit proti vytržení elektrodynamickými silami. Realizace kompletní třístupňové přepětové ochrany objektu by měla být navržena s prvky jednoho výrobce, který zaručuje návaznost jednotlivých zón bleskové ochrany.

### Technické provedení:

Vnitřní výzbroj se skládá ze svodičů bleskových proudů FV1 – FV3. Rozváděče jsou osazeny pojistkovými spodky velikosti 00 nebo 1. Pojistky nesmí přesáhnout proudovou hodnotu 160 A nebo 250 A dle typu použitého svodiče bleskového proudu. Kabelové rozváděče osazené praporcí tvaru V jsou standardně vybaveny třmeny.

### Příslušenství:

Krycí boční desky N-C (pouze pro řadu rozváděčů označovaných xxx/Nxxx-C)

Krytky kontaktů pojistkových spodků.

### Výrobek odpovídá požadavkům platné normy:

ČSN EN 60439-1 ed.2, ČSN EN 60439-3, ČSN EN 60439-5 ed.2, ČSN 33 3320, ČSN EN 61643-11

### Provedené zkoušky:

– Certifikát EZÚ č. 1110232

– ES Prohlášení o shodě §12 a 13 zák. č. 22/1997 Sb. + NV č. 17/2003 Sb. o technických požadavcích na elektrická zařízení nízkého napětí z hlediska bezpečnosti osob, majetku a životního prostředí.

### Příklad údajů pro objednávku:

Typové označení: SB 100 / NVE1P/M

Popis: Rozváděč přepětové ochrany v kombinaci s přípojkovou skříní obsahující jednu sadu pojistkových spodků vel.00. Rozváděč je vyroben z termosetu, je určený pro zazdění do výklenku, s přípojovacími praporcí tvaru V osazenými třmeny pro smyčkování na přívodu, uzavírání dveří jednoduchým závěrem pro odvětví energetiky a přímým připojením vývodních vodičů do konstrukční svorky H/M8. Rozváděč je osazen modulovými svodiči bleskových proudů typu T1(třídy B).

# Technické parametry

Typ	Jmenovitý proud In [A]	Jmenovitý proud vývodu [A]	Přístrojová výzbroj	Vnější rozměry šířka x výška x hloubka [mm]	Hmotnost [kg]
<b>Rozváděče přepětové ochrany – DO VÝKLENKU (modulové svodiče, tř. B):</b>					
RPO/PVP1P/M	80	80	3x 1f modulový svodič bleskového proudu tř.B	315 x 280 x 117	5
<b>Rozváděče přepětové ochrany – DO VÝKLENKU (ventil, tř. B, C):</b>					
RPO/PVP1P/V	80	80	1x 3f svodič bleskového proudu tř.B, C - ventil	315 x 280 x 117	5
<b>Rozváděče přepětové ochrany /kombinace s přípojkovou skříní/ – DO VÝKLENKU (modulové svodiče, tř. B):</b>					
SB 100/NVE1P-C/M	400	160	3x 1f modulový svodič bleskového proudu tř.B, 1x sada poj. spodků vel.00	320 x 600 x 220	10
SB 100/PVE1P/M	400	160		374 x 570 x 242	10
SB 100/PVE1P-C/M	400	160		400 x 600 x 220	9
SB 100/NVE1P/M	400	160		320 x 640 x 250	13
SB 101/NVF1D-C/M	400	250	3x 1f modulový svodič bleskového proudu tř.B, 1x sada poj. spodků vel.1	470 x 600 x 220	12
SB 101/PVF1D/M	400	250		374 x 570 x 242	10
SB 101/PVF1D-C/M	400	250		400 x 600 x 220	9
SB 101/NVF1P/M	400	250		470 x 640 x 250	15
<b>Rozváděče přepětové ochrany /kombinace s přípojkovou skříní/ – DO VÝKLENKU (ventil, tř. B, C):</b>					
SB 100/NVE1P-C/V	400	160	1x 3f svodič bleskového proudu tř.B, C - ventil 1x sada poj. spodků vel.00	320 x 600 x 220	10
SB 100/PVE1P/V	400	160		374 x 570 x 242	10
SB 100/PVE1P-C/V	400	160		400 x 600 x 220	9
SB 100/NVE1P/V	400	160		320 x 640 x 250	13
SB 101/NVF1D-C/V	400	250	1x 3f svodič bleskového proudu tř.B, C - ventil, 1x sada poj. spodků vel.1	320 x 600 x 220	10
SB 101/PVF1D/V	400	250		374 x 570 x 242	10
SB 101/PVF1D-C/V	400	250		400 x 600 x 220	9
SB 101/NVF1D/V	400	250		320 x 640 x 250	13
<b>Rozváděče přepětové ochrany /kombinace s přípojkovou skříní/ – KOMPAKTNÍ PILÍŘ (modulové svodiče, tř. B):</b>					
SB 100/NKE1P-C/M	400	160	3x 1f modulový svodič bleskového proudu tř.B, 1x sada poj. spodků vel.00	320 x 1815 x 220	20
SB 100/PKE1P/M	400	160		374 x 1785 x 242	23
SB 100/PKE1P-C/M	400	160		400 x 1820 x 220	22
SB 100/NKE1P/M	400	160		320 x 1835 x 250	24
SB 101/NKF1D-C/M	400	250	3x 1f modulový svodič bleskového proudu tř.B, 1x sada poj. spodků vel.1	320 x 1815 x 220	20
SB 101/PKF1D/M	400	250		374 x 1785 x 242	23
SB 101/PKF1D-C/M	400	250		400 x 1820 x 220	22
SB 101/NKF1D/M	400	250		320 x 1835 x 250	24
<b>Rozváděče přepětové ochrany /kombinace s přípojkovou skříní/ – KOMPAKTNÍ PILÍŘ (ventil, tř. B, C):</b>					
SB 100/NKE1P-C/V	400	160	1x 3f svodič bleskového proudu tř.B, C - ventil, 1x sada poj. spodků vel.00	320 x 1815 x 220	20
SB 100/PKE1P/V	400	160		374 x 1785 x 242	23
SB 100/PKE1P-C/V	400	160		400 x 1820 x 220	22
SB 100/NKE1P/V	400	160		320 x 1835 x 250	24
SB 101/NKF1D-C/V	400	250	1x 3f svodič bleskového proudu tř.B, C - ventil, 1x sada poj. spodků vel.1	470 x 1815 x 220	25
SB 101/PKF1D/V	400	250		374 x 1785 x 242	23
SB 101/PKF1D-C/V	400	250		400 x 1820 x 220	22
SB 101/NKF1D/V	400	250		470 x 1835 x 250	29
Údaje pro objednávku					

Tyto rozváděče jsou vyráběny na zakázku. Na zakázku lze vyrobit rozváděč se jmenovitým proudem vývodu do 400 A (SB102) s koordinovaným kombinovaným svodičem tř.B,C (DEHNvenCI) se zabudovanými pojistkami. Na zakázku je možné rozváděče určené pro osazení do výklenku ve stěně, v případech provedení materiálového obložení skříně nebo jejího podkladu stavebním výrobkem odlišným od třídy reakce na oheň A1 dle ČSN EN 13501-1+ A1, doplnit o obložení do hořlavého podkladu.

**Poznámka: Při umístění rozváděče typu SB v neměřené části, musí být tyto rozváděče předem projednány a schváleny příslušnou distribuční společností.**

RPO – M

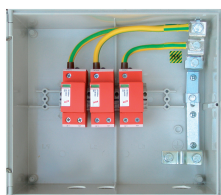

RPO – V

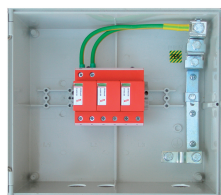

SB100 – M

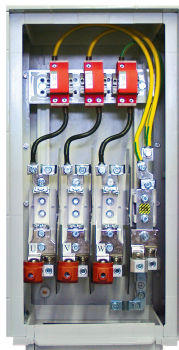

SB 100 – V

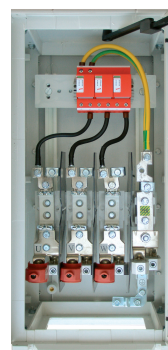

## Konstrukční a materiálové provedení

**ROZVÁDĚČE RPO**  
do výklenku ve stěně nebo zděném pilíři

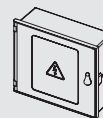

.../NV... (SMC)

## ROZVÁDĚČE SB

do výklenku ve stěně nebo zděném pilíři



.../NV...-C (SMC)



.../NV... (SMC)

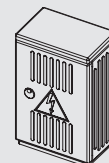

.../PV... (PC)

kompatní pilíř

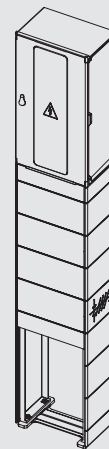

.../NK... -C (SMC)



.../NK... (SMC)



.../PK... (PC)

### ■ Technické parametry:

<b>Max. přetlak:</b>	0,4 MPa
<b>Médium:</b>	zemní plyn, bioplyn, svítiplyn, plynová frakce propanu
<b>Plynoměr:</b>	připojovací rozteč R = 100, 250 mm
<b>Regulátor tlaku 1“:</b>	vstupní přetlak: do 0,5 MPa výstupní přetlak: 0,9–7,0 KPa průtok: 6–10 m <sup>3</sup> /hod.
<b>Hlavní uzávěr plynu:</b>	kulový kohout 1“
<b>Stupeň mechanické ochrany:</b>	IK 10
<b>Stupeň hořlavosti:</b>	HB 40, V-0, dle ČSN EN 60695-11-10, (kategorie B-nesnadno hořlavé dle dříve platné ČSN 73 0823)
<b>Spalné teplo:</b>	< 20MJ/kg (SMC), < 25MJ/kg (PC, plošná hmotnost < 8kg/m <sup>2</sup> )

### ■ Použití:

Rozváděče a pilíře jsou určeny pro ukončení středotlaké plynové přípojky, regulaci tlaku a měření spotřeby plynu pro jednotlivé odběratele.

### ■ Technické provedení:

Celoplastové rozváděče a pilíře typu APZ jsou z termoplastu (polykarbonát, materiálové provedení – P) nebo termosetu (polyester, materiálové provedení – N). Rozváděče typu SPZ jsou z tenkostěnného betonu a dveře celoplastové z polykarbonátu. Plášť rozváděčů a pilířů jsou shodné s rozváděči a pilíři pro použití v elektro. Liší se pouze označením (HUP).

Jsou vybaveny posunovatelným instalačním rámem z C profilů pro uchycení upevňovacích objímek ke stabilizaci přístrojů a připojovacího potrubí. propojení přístrojů doporučujeme provést flexibilními trubkami.

Větrání je zajištěno labyrintem mezi korpusem skříně a dveřmi. Rozváděče jsou určeny pro zazdění do výklenku nebo zděného pilíře. Kompaktní pilíře lze postavit do volného prostoru nebo oplocení. Rozváděče a pilíře lze sestavit do společné sestavy s elektrorozváděči (viz sestavy HELGA®–str. 33)

APZ

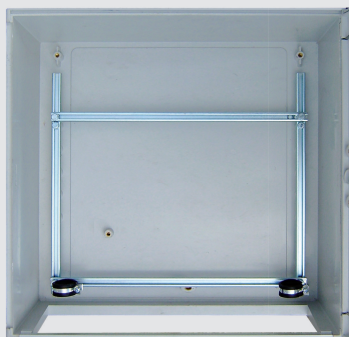

### ■ Příslušenství:

Flexi trubky CATS-SK.

Krycí boční desky N-C (pouze pro řadu rozváděčů označovaných xxx/Nxxx-C).

### ■ Výrobek odpovídá požadavkům certifikačního programu:

CP 20-01-2000/II (výchozí podklady:  
ČSN EN 1775, TPG 609 01, TPG 704 01,  
TPG 934 01, TPG 702 01)

### ■ Provedené zkoušky:

– Certifikát GAS č. 0156/2008, 0157/2008, č. 0158/2008, 0159/2008, č. 0161/2008,  
č. 0162/2008, č. 231/2012, č. 232/2012

Prohlášení o shodě § 12 a 13 zák. č. 22/1997 Sb. + NV č. 163/2002 Sb.

ve znění NV č. 312/2005 Sb.

o technických požadavcích na vybrané stavební výrobky z hlediska bezpečnosti osob, majetku a životního prostředí

### ■ Příklad údajů pro objednávku:

**Typové označení:** APZ/NK-7-2

**Popis :** Plynoměrový pilíř vyrobený z termosetu, určený pro instalaci do volného prostoru, s uzavíráním dveří na trnový klíč 6x6 mm.

RWE	E.ON	PP	Typ	Průtok [m <sup>3</sup> /hod]	Přístrojová výzbroj	Vnější rozměry šířka x výška x hloubka [mm]	Hmotnost [kg]
<b>Rozváděče plynoměrové - DO VÝKLENKU (celoplastové)</b>							
■	■	■	APZ/NV-7-C-2	6	Posunovatelný instalační rám	640 x 600 x 220	11
■	■	■	APZ/PV-7	6		484 x 570 x 242	10
	□	■	APZ/PV-7-C	6		400 x 600 x 220	7
■	■	■	APZ/NV-7	6		470 x 640 x 250	15
■	■	■	APZ/NV-7-2	10		620 x 640 x 250	17
<b>Rozváděče plynoměrové - DO VÝKLENKU (betonové + plastové dveře)</b>							
	□	■	SPZ 9/KV-7	6	Posunovatelný instalační rám	410 x 510 x 250	18
■	■	■	SPZ 10/KV-7	6		540 x 510 x 250	28
<b>Rozváděče plynoměrové - KOMPAKTNÍ PILÍŘ (celoplastové)</b>							
■	■	■	APZ/NK-7-C-2	6	Posunovatelný instalační rám	640 x 1815 x 220	29
■	■	■	APZ/PK-7	6		484 x 1785 x 242	23
	□	■	APZ/PK-7-C	6		400 x 1815 x 220	20
■	■	■	APZ/NK-7	6		470 x 1835 x 250	32
■	■	■	APZ/NK-7-2	10		620 x 1835 x 250	38
<b>Dveře s rámečkem - DO VÝKLENKU (celoplastové)</b>							
■	■	■	APZ/NV-7-C-2 dveře + rámeček	10	-	640 x 600 x 100	2
Údaje pro objednávku							

### Poznámka:

Plynoměrové skříně APZ/PV-7-C (APZ/PK-7-C) a SPZ9/KV-7 jsou určeny pouze pro připojovací rozteč plynoměru 100mm.

- Plynoměrové skříně určené pro jednotlivé distribuční společnosti.
- Plynoměrové skříně musí být předem projednány a schváleny příslušnou distribuční společností.

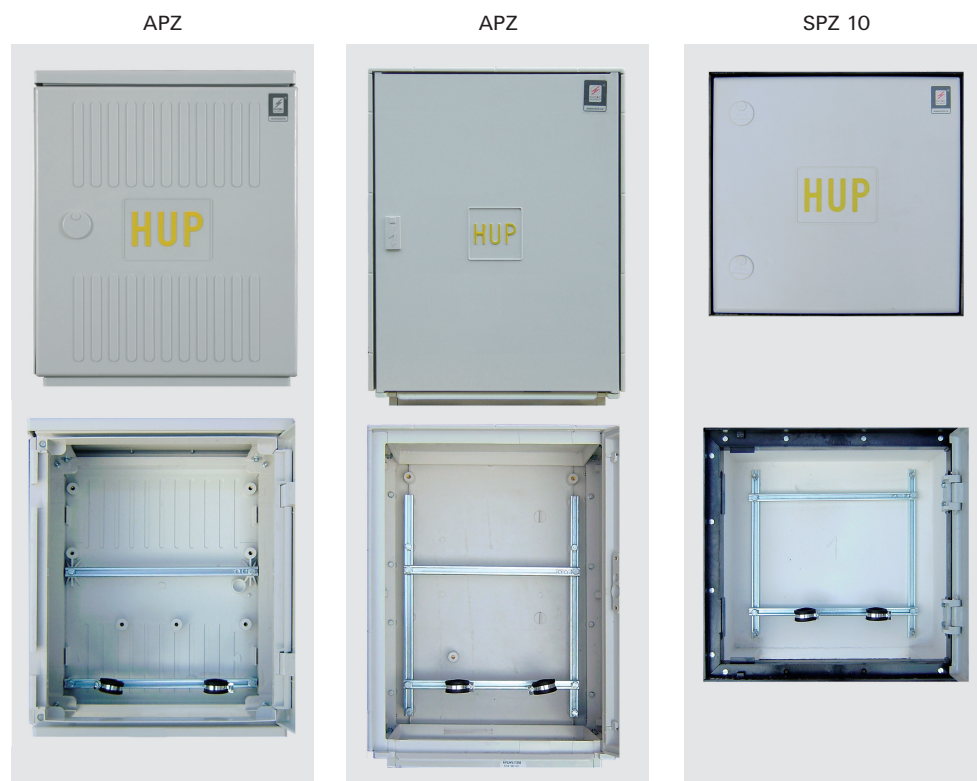

### Konstrukční a materiálové provedení

#### ROZVÁDĚČE RPO

do výklenku ve stěně nebo zděném pilíři

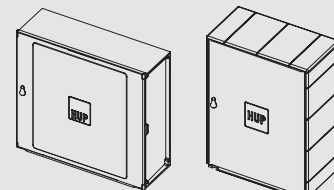

.../NV... -C (SMC)    .../NV... (SMC)

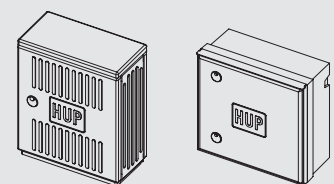

.../PV... (PC)    .../KV... (beton+PC)

#### kompaktní pilíř

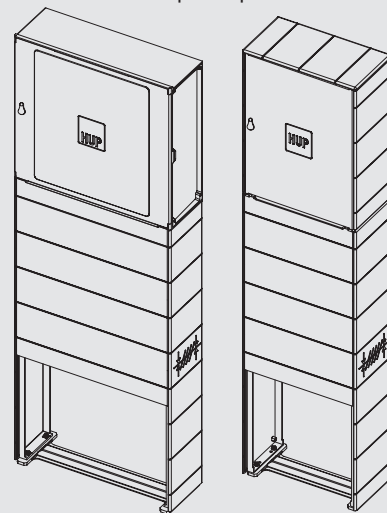

.../NK... -C (SMC)    .../NK... (SMC)

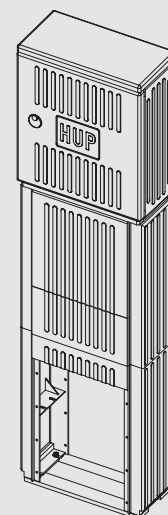

.../PK... (PC)

### EXCLUSIVE

DCK Holoubkov Bohemia a.s. nabízí svým klientům souběžně se standardním provedením rozváděčů s plastovými dveřmi také luxusní variantu výrobků.

Tyto výrobky jsou vhodné pro použití v historických objektech, památkových zónách či luxusní vilové zástavbě, kde je kladen důraz nejen na funkčnost výrobků ale také na vzhled a životnost užitých materiálů, které by měly být v souladu se stylem objektu.

**Nabízené provedení řady Exclusive:**

#### Betonový plášť + nerezové dveře + černý plastový rámeček

##### ■ Rozměry

Jednokřídlé provedení: 410 x 510 x 250 mm, 540 x 510 x 250 mm  
Dvoukřídlé provedení: 815 x 510 x 250 mm, 1065 x 510 x 250 mm

Výrobky řady EXCLUSIVE jsou vyráběny na zakázku.

Pro bližší informace a kalkulace ceny kontaktujte oddělení odbytu:

tel.: 371 510 529, mobil: 602 423 730

e-mail: odbyt@dck.cz

Betonový plášť + nerezové dveře  
540 x 510 x 250 mm



## ROZVÁDĚČE PŘÍSTROJOVÉ RP, ATYPICKÉ ROZVÁDĚČE

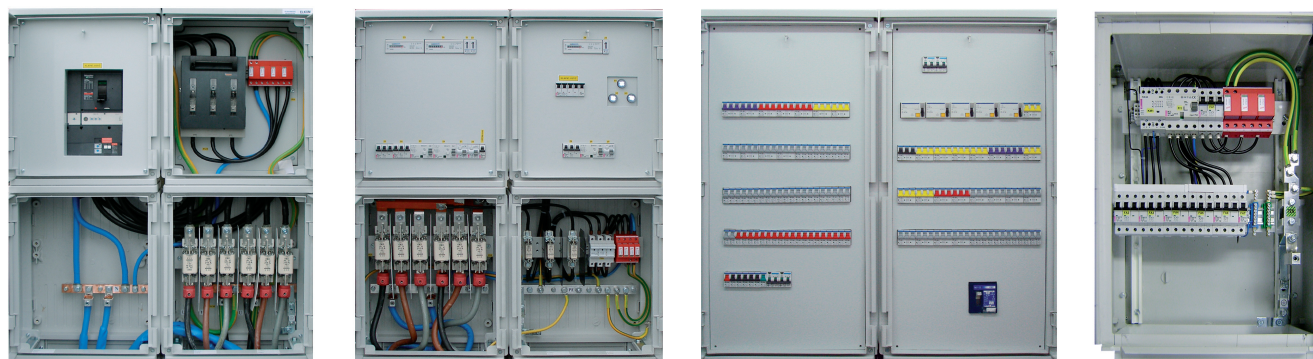

Pro potřebu rozváděčů odlišných od standardu nabízíme zajištění technické pomoci a následně i výrobu požadovaných rozváděčů. Tyto rozváděče jsou vyráběny na zakázku.

Pro odbornou pomoc a konzultaci kontaktujte přímo naše oddělení výroby atypických rozváděčů:

tel.: 371 510 525, mobil: 602 528 152, email: atypy@dck.cz

## Připojení na sítě elektrické energie a plynu

### od výrobce venkovních rozváděčů DCK Holoubkov Bohemia a.s.

#### SESTAVY DO JEDNOHO INTEGROVANÉHO CELKU V JEDNOTNÉM DESIGNU PRO JEDNOHO NEBO VÍCE ODBĚRATELŮ

DCK nabízí komplexní řešení připojení obytných objektů v podobě sestav rozváděčů se shodnými rozměry, barvou i designem. Při individuální výstavbě rodinných domů či řadové zástavbě vynikne stejný vzhled jednotlivých komponentů. V případě, že si zákazník nevybere ze standardních řešení nabízených v tomto katalogu, je možno vyrobit také sestavy atypické (např. kombinace s rozváděči přepěťových ochran, jednofázovými elektroměrovými rozváděči, atd.). Taktéž máme pro své zákazníky řešení i v případě potřeby připojení dvojdomů při zachování jednotného designu použitých rozváděčů.

Pro přívod energií potřebujete:

1. Přípojkovou skříň – podrobné informace o konkrétních výzbrojích naleznete na str. 8 – 11 tohoto katalogu.
2. Elektroměrový rozváděč – podrobné informace o konkrétních provedeních naleznete na str. 18 – 19 tohoto katalogu.
3. Plynoměrový rozváděč – podrobné informace o jednotlivých typech naleznete na str. 30 – 31 tohoto katalogu.

Sestavy jsou k dispozici v následujících konstrukčních provedeních:

#### ■ Typ HELGA® 1: sestavy určené pro osazení do výklenku nebo zděného pilíře



#### ■ Typ HELGA® 2: kompletní sestavy v pilířovém provedení pro osazení do volného prostoru



Konzultace v oblasti použití vhodného materiálového provedení či typu:  
oddělení odbytu – tel.: 371 510 529, 371 510 525, fax: 371 751 413.

# HELGA® 1 SESTAVY ROZVÁDĚČŮ URČENÝCH PRO ZAZDĚNÍ MATERIÁLOVÉ PŘÍPOJENÍ POLYESTER (SMC)

ČEZ	E.ON	PRE	NÁZEV SESTAVY ( pro objednání )	SLOŽENÍ SESTAVY			
				Popis rozváděčů /skříní v sestavě	plyn	měření	přípojka
■	■		<b>HELGA 1A-N-C</b> obr. 1	<b>Elektroměrový – dvoutarifní, 3f</b> <b>Přípojková – poj. spodky do 160 A</b> (přívod do 50 mm <sup>2</sup> , měření do 40 A) ROZVÁDĚČE NEPROPOJENY, SAMOSTATNĚ		ER212/NVP7P-C	SP100/NVP1P
■			<b>HELGA 1B-N-C</b> obr. 1	<b>Elektroměrový – dvoutarifní, 3f</b> <b>Přípojková – poj. odřezáče do 63 A</b> (přívod do 25 mm <sup>2</sup> , měření do 40 A) ROZVÁDĚČE NEPROPOJENY, SAMOSTATNĚ		ER212/NVP7P-C	SP182/NVP1P
■	■		<b>HELGA 1C-N-C</b> obr. 2	<b>Plynoměrový</b> <b>Elektroměrový – dvoutarifní, 3f</b> (přívod do 16 mm <sup>2</sup> , měření do 40 A) ROZVÁDĚČE NEPROPOJENY, SAMOSTATNĚ	APZ/NV-7-C-2	ER212/NVP7P-C	
■	■		<b>HELGA 1D-N-C</b> obr. 2	<b>Plynoměrový</b> <b>Elektroměrový – jednotarifní, 3f</b> (přívod do 16 mm <sup>2</sup> , měření do 40 A) ROZVÁDĚČE NEPROPOJENY, SAMOSTATNĚ	APZ/NV-7-C-2	ER112/NVP7P-C	
□	□		<b>HELGA 1E-N-C</b> obr. 3	<b>Plynoměrový</b> <b>Elektroměrový – dvoutarifní, 3f</b> <b>Přípojková – poj. spodky do 160 A</b> (přívod do 240 mm <sup>2</sup> , měření do 40 A) ROZVÁDĚČE NEPROPOJENY, SAMOSTATNĚ	APZ/NV-7-C-2	ES212+100/NVE8P-C	
□	□		<b>HELGA 1F-N-C</b> obr. 3	<b>Plynoměrový</b> <b>Elektroměrový – jednotarifní, 3f</b> <b>Přípojková – poj. spodky do 160 A</b> (přívod do 240 mm <sup>2</sup> , měření do 40 A) ROZVÁDĚČE NEPROPOJENY, SAMOSTATNĚ	APZ/NV-7-C-2	ES112+100/NVE8P-C	
■	■		<b>HELGA 1G-N-C</b> obr. 4	<b>Plynoměrový</b> <b>Elektroměrový – dvoutarifní, 3f</b> <b>Přípojková – poj. spodky do 160 A</b> (přívod do 50 mm <sup>2</sup> , měření do 40 A) ROZVÁDĚČE NEPROPOJENY, SAMOSTATNĚ	APZ/NV-7-C-2	ER212/NVP7P-C	SP100/NVP1P
■	■		<b>HELGA 1H-N-C</b> obr. 1	<b>Elektroměrový – dvoutarifní, 3f</b> <b>Zásuvkový – 16 A</b> (přívod do 16 mm <sup>2</sup> , měření do 40 A) ROZVÁDĚČE NEPROPOJENY, SAMOSTATNĚ		ER212/NVP7P-C	ZS16/16/PVP7
□	□		<b>HELGA 1I-N-C</b> (ES112+100/NVE8P-C) obr. 5	<b>Elektroměrový – jednotarifní, 3f</b> <b>Přípojková – poj. spodky do 160 A</b> (přívod do 240 mm <sup>2</sup> , měření do 40 A) ROZVÁDĚČE PROPOJENY, KOMPLET		ES112+100/NVE8P-C	
□	□		<b>HELGA 1K-N-C</b> (ES212+100/NVE8P-C) obr. 5	<b>Elektroměrový – dvoutarifní, 3f</b> <b>Přípojková – poj. spodky do 160 A</b> (přívod do 240 mm <sup>2</sup> , měření do 40 A) ROZVÁDĚČE PROPOJENY, KOMPLET		ES212+100/NVE8P-C	

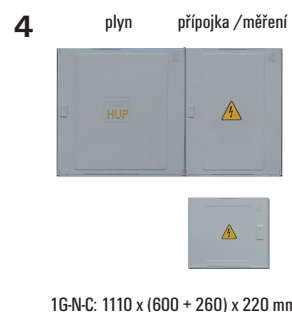
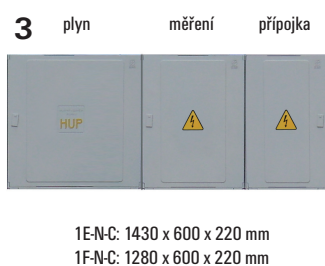
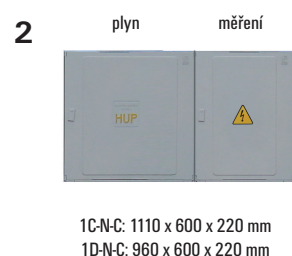

**Poznámka:** Při objednávce nutno uvést název (zkratku) energetické společnosti (ČEZ, E.ON nebo PRE), k jejíž distribuční soustavě bude rozváděč připojen (instalován).

U sestav určených pro E.ON obsahujících přípojkovou skřín, je jejich šířka zvětšena o 150 mm.

U sestavy se zásuvkovým rozváděčem je tento rozváděč osazen ze zadní strany sestavy. Na přání lze osadit zásuvkový rozváděč cylindrickým zámkem.

V případě zájmu o samostatný elektroměrový nebo plynoměrový rozváděč naleznete bližší informace na str.18 -19 (ER), na str. 30-31(APZ).

Příslušenství: Krycí boční desky N-C, flexi trubky CATS-SK.

Na zakázku je možné rozváděče určené pro osazení do výklenku ve stěně, v případech provedení materiálového obložení skříně nebo jejího podkladu stavebním výrobkem odlišným od třídy reakce na oheň A1 dle ČSN EN 13501-1+ A1, doplnit o obložení do hořlavého podkladu.

■ Sestavy určené pro jednotlivé distribuční společnosti

□ Sestavy s přípojkovou skříní nebo plynoměrovým rozváděčem musí být předem projednány a schváleny příslušnou distribuční společností.

# HELGA® 1 SESTAVY ROZVÁDĚČŮ URČENÝCH PRO ZAZDĚNÍ MATERIÁLOVÉ PŘÍPOJENÍ POLYESTER (SMC)

ČEZ	E.ON	PRE	NÁZEV SESTAVY ( pro objednání )	SLOŽENÍ SESTAVY			
				Popis rozváděčů /skříní v sestavě	plyn	měření	přípojka
■	■		<b>HELGA 1A-N</b> obr. 1	<b>Elektroměrový - dvoutarifní, 3f</b> <b>Přípojková - poj. spodky do 160 A</b> (přívod do 50 mm <sup>2</sup> , měření do 40 A) ROZVÁDĚČE NEPROPOJENY, SAMOSTATNĚ		ER212/NVP7P	SP100/NVP1P
■			<b>HELGA 1B-N</b> obr. 1	<b>Elektroměrový - dvoutarifní, 3f</b> <b>Přípojková - poj. odpínače do 63 A</b> (přívod do 25 mm <sup>2</sup> , měření do 40 A) ROZVÁDĚČE NEPROPOJENY, SAMOSTATNĚ		ER212/NVP7P	SP182/NVP1P
■	■		<b>HELGA 1C-N</b> obr. 2	<b>Plynoměrový</b> <b>Elektroměrový - dvoutarifní, 3f</b> (přívod do 16 mm <sup>2</sup> , měření do 40 A) ROZVÁDĚČE NEPROPOJENY, SAMOSTATNĚ	APZ/NV-7	ER212/NVP7P	
■	■		<b>HELGA 1D-N</b> obr. 2	<b>Plynoměrový</b> <b>Elektroměrový - jednotarifní, 3f</b> (přívod do 16 mm <sup>2</sup> , měření do 40 A) ROZVÁDĚČE NEPROPOJENY, SAMOSTATNĚ	APZ/NV-7	ER112/NVP7P	
□	□		<b>HELGA 1E-N</b> obr. 3	<b>Plynoměrový</b> <b>Elektroměrový - dvoutarifní, 3f</b> <b>Přípojková - poj. spodky do 160 A</b> (přívod do 240 mm <sup>2</sup> , měření do 40 A) ROZVÁDĚČE NEPROPOJENY, SAMOSTATNĚ	APZ/NV-7	ES212+100/NVE8P	
□	□		<b>HELGA 1F-N</b> obr. 3	<b>Plynoměrový</b> <b>Elektroměrový - jednotarifní, 3f</b> <b>Přípojková - poj. spodky do 160 A</b> (přívod do 240 mm <sup>2</sup> , měření do 40 A) ROZVÁDĚČE NEPROPOJENY, SAMOSTATNĚ	APZ/NV-7	ES112+100/NVE8P	
■	■		<b>HELGA 1G-N</b> obr. 4	<b>Plynoměrový</b> <b>Elektroměrový - dvoutarifní, 3f</b> <b>Přípojková - poj. spodky do 160 A</b> (přívod do 50 mm <sup>2</sup> , měření do 40 A) ROZVÁDĚČE NEPROPOJENY, SAMOSTATNĚ	APZ/NV-7	ER212/NVP7P	SP100/NVP1P
■	■		<b>HELGA 1H-N</b> obr. 1	<b>Elektroměrový - dvoutarifní, 3f</b> <b>Zásuvkový - 16A</b> (přívod do 16 mm <sup>2</sup> , měření do 40 A) ROZVÁDĚČE NEPROPOJENY, SAMOSTATNĚ		ER212/NVP7P	ZS16/16/PVP7
□	□		<b>HELGA 1I-N</b> (ES112+100/NVE8P) obr. 5	<b>Elektroměrový - jednotarifní, 3f</b> <b>Přípojková - poj. spodky do 160 A</b> (přívod do 240 mm <sup>2</sup> , měření do 40 A) ROZVÁDĚČE PROPOJENY, KOMPLET		ES112+100/NVE8P	
□	□		<b>HELGA 1K-N</b> (ES212+100/ NVE8P)NVE8P) obr. 5	<b>Elektroměrový - dvoutarifní, 3f</b> <b>Přípojková - poj. spodky do 160 A</b> (přívod do 240 mm <sup>2</sup> , měření do 40 A) ROZVÁDĚČE PROPOJENY, KOMPLET		ES212+100/NVE8P	

1 měření / přípojka



1A-N, 1B-N, 1H-N:  
470 x (640 + 260) x 250 mm

2 plyn měření



1C-N: 940 x 640 x 250 mm  
1D-N: 790 x 640 x 250 mm

3 plyn měření přípojka



1E-N: 1250 x 640 x 250 mm  
1F-N: 1100 x 640 x 250 mm

4 plyn měření/přípojka



1G-N: 940 x (640 + 260) x 250 mm

5 měření přípojka



1H-N: 630 x 640 x 250 mm  
1K-N: 780 x 640 x 250 mm

**Poznámka:** Při objednávce nutno uvést název (zkratku) energetické společnosti (ČEZ, E.ON nebo PRE), k jejíž distribuční soustavě bude rozváděč připojen (instalován).

U sestav určených pro E.ON obsahujících přípojkovou skříně je jejich šířka zvětšena o 150 mm.

U sestavy se zásuvkovým rozváděčem je tento rozváděč osazen ze zadní strany sestavy. Na přání lze osadit zásuvkový rozváděč cylindrickým zámkem.

Na zakázku je možné rozváděče určené pro osazení do výklenku ve stěně, v případech provedení materiálového obložení skříně nebo jejího podkladu stavebním výrobkem odlišným od třídy reakce na oheň A1 dle ČSN EN 13501-1+ A1, doplnit o obložení do hořlavého podkladu.

V případě zájmu o samostatný elektroměrový nebo plynoměrový rozváděč naleznete bližší informace na str.18 -19 (ER), na str. 30-31 (APZ).

Příslušenství: Flexi trubky CATS-SK.

■ Sestavy určené pro jednotlivé distribuční společnosti

□ Sestavy s přípojkovou skříní nebo plynoměrovým rozváděčem musí být předem projednány a schváleny distribuční společností.

# HELGA® 1 SESTAVY ROZVÁDĚČŮ URČENÝCH PRO ZAZDĚNÍ MATERIÁLOVÉ PŘÍPOJENÍ POLYKARBONÁT (PC)

ČEZ	E.ON	PRE	NÁZEV SESTAVY ( pro objednání )	SLOŽENÍ SESTAVY			přípojka
				Popis rozváděčů / skříní v sestavě	plyn	měření	
■	■		<b>HELGA 1A-P</b> obr. 1	<b>Elektroměrový – dvoutarifní, 3f</b> <b>Přípojková – poj. spodky do 160 A</b> (přívod do 50 mm <sup>2</sup> , měření do 40 A) ROZVÁDĚČE NEPROPOJENY, SAMOSTATNĚ		ER212/PVP7P	SP100/NVP1P
■			<b>HELGA 1B-P</b> obr. 1	<b>Elektroměrový – dvoutarifní, 3f</b> <b>Přípojková – poj. odpínače do 63 A</b> (přívod do 25 mm <sup>2</sup> , měření do 40 A) ROZVÁDĚČE NEPROPOJENY, SAMOSTATNĚ		ER212/PVP7P	SP182/NVP1P
■	■		<b>HELGA 1C-P</b> obr. 2	<b>Plynoměrový</b> <b>Elektroměrový – jednotarifní, 3f</b> (přívod do 16 mm <sup>2</sup> , měření do 40 A) ROZVÁDĚČE NEPROPOJENY, SAMOSTATNĚ	APZ/PV-7	ER212/PVP7P	
■	■		<b>HELGA 1D-P</b> obr. 2	<b>Plynoměrový</b> <b>Elektroměrový – jednotarifní, 3f</b> (přívod do 16 mm <sup>2</sup> , měření do 40 A) ROZVÁDĚČE NEPROPOJENY, SAMOSTATNĚ	APZ/PV-7	ER112/PVP7P	
□	□		<b>HELGA 1E-P</b> obr. 3	<b>Plynoměrový</b> <b>Elektroměrový – dvoutarifní, 3f</b> <b>Přípojková – poj. spodky do 160 A</b> (přívod do 240 mm <sup>2</sup> , měření do 40 A) ROZVÁDĚČE NEPROPOJENY, SAMOSTATNĚ	APZ/PV-7	ES212+100/PVE8P	
□	□		<b>HELGA 1F-P</b> obr. 3	<b>Plynoměrový</b> <b>Elektroměrový – jednotarifní, 3f</b> <b>Přípojková – poj. spodky do 160 A</b> (přívod do 240 mm <sup>2</sup> , měření do 40 A) ROZVÁDĚČE NEPROPOJENY, SAMOSTATNĚ	APZ/PV-7	ES112+100/PVE8P	
■	■		<b>HELGA 1G-P</b> obr. 4	<b>Plynoměrový</b> <b>Elektroměrový – dvoutarifní, 3f</b> <b>Přípojková – poj. spodky do 160 A</b> (přívod do 50 mm <sup>2</sup> , měření do 40 A) ROZVÁDĚČE NEPROPOJENY, SAMOSTATNĚ	APZ/PV-7	ER212/PVP7P	SP100/NVP1P
■	■		<b>HELGA 1H-P</b> obr. 1	<b>Elektroměrový – dvoutarifní, 3f</b> <b>Zásuvkový – 16A</b> (přívod do 16 mm <sup>2</sup> , měření do 40 A) ROZVÁDĚČE NEPROPOJENY, SAMOSTATNĚ		ER212/PVP7P	ZS16/16/PVP7
□	□		<b>HELGA 1I-P</b> (ES112+100/PVE8P) obr. 5	<b>Elektroměrový – jednotarifní, 3f</b> <b>Přípojková – poj. spodky do 160 A</b> (přívod do 240 mm <sup>2</sup> , měření do 40 A) ROZVÁDĚČE PROPOJENY, KOMPLET		ES112+100/PVE8P	
□	□		<b>HELGA 1K-P</b> (ES212+100/PVE8P) obr. 5	<b>Elektroměrový – dvoutarifní, 3f</b> <b>Přípojková – poj. spodky do 160 A</b> (přívod do 240 mm <sup>2</sup> , měření do 40 A) ROZVÁDĚČE PROPOJENY, KOMPLET		ES212+100/PVE8P	
		■	<b>HELGA 1L-P</b> (ESS13+102/PVF8P) obr. 5	<b>Elektroměrový – dvoutarifní, 3f</b> <b>Přípojková – poj. spodky do 400 A</b> (přívod do 240 mm <sup>2</sup> , měření do 40 A) ROZVÁDĚČE PROPOJENY, KOMPLET		ES513+102/PVF8P	
		■	<b>HELGA 1M-P</b> obr.3	<b>Plynoměrový</b> <b>Elektroměrový – dvoutarifní, 3f</b> <b>Přípojková – poj. spodky do 400 A</b> (přívod do 240 mm <sup>2</sup> , měření do 40 A) ROZVÁDĚČE NEPROPOJENY, SAMOSTATNĚ	APZ/PV-7	ES513+102/PVF8P	
		■	<b>HELGA 1N-P</b> obr.2	<b>Plynoměrový</b> <b>Elektroměrový – dvoutarifní, 3f</b> (přívod do 16 mm <sup>2</sup> , měření do 40 A) ROZVÁDĚČE NEPROPOJENY, SAMOSTATNĚ	APZ/PV-7	ER513/PVP7P	

1 měření / přípojka



1A-P, 1B-P, 1H-P:  
484 x (570 + 260) x 242 mm

2 plyn měření



1C-P, 1D-P, 1N-P: 970 x 570 x 242 mm

3 plyn měření přípojka



1E-P, 1F-P, 1M-P: 1455 x 570 x 242 mm

4 plyn měření / přípojka



1G-P: 970 x (570 + 260) x 242 mm

5 měření přípojka



1J-P, 1J-P, 1K-P, 1L-P: 858 x 570 x 242 mm

**Poznámka:** Při objednávce nutno uvést název (zkratku) energetické společnosti (ČEZ, E.ON nebo PRE), k jejíž distribuční soustavě bude rozváděč připojen (instalován).

U sestav určených pro E.ON obsahujících přípojkovou skříň, je jejich šířka zvětšena o 110 mm.

U sestavy se zásuvkovým rozváděčem je tento rozváděč osazen ze zadní strany sestavy. Na přání lze osadit zásuvkový rozváděč cylindrickým zámkem.

Na zakázku je možné rozváděče určené pro osazení do výklenku ve stěně, v případech provedení materiálového obložení skříně nebo jejího podkladu stavebním výrobkem odlišným od třídy reakce na oheň A1 dle ČSN EN 13501-1+ A1, doplnit o obložení do hořlavého podkladu.

V případě zájmu o samostatný elektroměrový nebo plynoměrový rozváděč naleznete bližší informace na str.18-19 (ER), na str. 30-31(APZ).

Příslušenství: Flexi trubky CATS-SK.

■ Sestavy určené pro jednotlivé distribuční společnosti

□ Sestavy s přípojkovou skříní nebo plynoměrovým rozváděčem musí být předem projednány a schváleny příslušnou distribuční společností.

# HELGA® 1 SESTAVY ROZVÁDĚČŮ URČENÝCH PRO ZAZDĚNÍ MATERIÁLOVÉ PŘÍPOJENÍ POLYKARBONÁT (PC)

ČEZ	E.ON	PRE	NÁZEV SESTAVY ( pro objednání )	SLOŽENÍ SESTAVY			přípojka
				Popis rozváděčů / skříní v sestavě	plyn	měření	
	<input type="checkbox"/>		<b>HELGA 1D-P-C</b> obr. 1	<b>Plynoměrový</b> - rozteč 100mm <b>Elektroměrový</b> - jednotarifní, 3f (přívod do 16 mm <sup>2</sup> , měření do 40 A) ROZVÁDĚČE NEPROPOJENY, SAMOSTATNĚ	APZ/PV-7-C	ER112/PVP7P-C	
	<input type="checkbox"/>		<b>HELGA 1F-P-C</b> obr. 2	<b>Plynoměrový</b> - rozteč 100mm <b>Elektroměrový</b> - jednotarifní, 3f <b>Přípojková</b> - poj. spodky do 160 A (přívod do 240 mm <sup>2</sup> , měření do 40 A) ROZVÁDĚČE NEPROPOJENY, SAMOSTATNĚ	APZ/PV-7-C	ER112/PVP7P-C	SS100/PVE1P-C
<input checked="" type="checkbox"/>	<input checked="" type="checkbox"/>		<b>HELGA 1I-P-C</b> obr. 3	<b>Elektroměrový</b> - jednotarifní, 3f <b>Přípojková</b> - poj. spodky do 160 A (přívod do 240 mm <sup>2</sup> , měření do 40 A) ROZVÁDĚČE NEPROPOJENY, SAMOSTATNĚ		ER112/PVP7P-C	SS100/PVE1P-C
		<input checked="" type="checkbox"/>	<b>HELGA 1L-P-C</b> obr. 3	<b>Elektroměrový</b> - jednotarifní, 3f <b>Přípojková</b> - poj. spodky do 400 A (přívod do 240 mm <sup>2</sup> , měření do 40 A) ROZVÁDĚČE NEPROPOJENY, SAMOSTATNĚ		ER513/PVP7P-C	SS102/PVF1W-C
		<input checked="" type="checkbox"/>	<b>HELGA 1M-P-C</b> obr. 2	<b>Plynoměrový</b> - rozteč 100mm <b>Elektroměrový</b> - jednotarifní, 3f <b>Přípojková</b> - poj. spodky do 400 A (přívod do 240 mm <sup>2</sup> , měření do 40 A) ROZVÁDĚČE NEPROPOJENY, SAMOSTATNĚ	APZ/PV-7-C	ER513/PVP7P-C	SS102/PVF1W-C
		<input checked="" type="checkbox"/>	<b>HELGA 1N-P-C</b> obr.1	<b>Plynoměrový</b> - rozteč 100mm <b>Elektroměrový</b> - jednotarifní, 3f (přívod do 16 mm <sup>2</sup> , měření do 40 A) ROZVÁDĚČE NEPROPOJENY, SAMOSTATNĚ	APZ/PV-7-C	ER513/PVP7P-C	

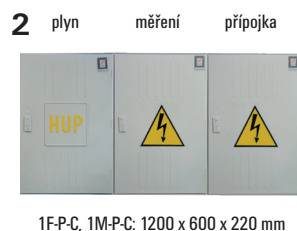
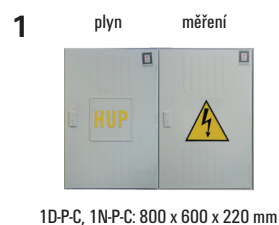

**Poznámka:** Při objednávce nutno uvést název (zkratku) energetické společnosti (ČEZ, E.ON nebo PRE), k jejíž distribuční soustavě bude rozváděč připojen (instalován).

V případě zájmu o samostatný elektroměrový nebo plynoměrový rozváděč naleznete bližší informace na str.18 - 19 (ER), na str. 30-31 (APZ).

Na zakázku je možné rozváděče určené pro osazení do výklenku ve stěně, v případech provedení materiálového obložení skříně nebo jejího podkladu stavebním výrobkem odlišným od třídy reakce na oheň A1 dle ČSN EN 13501-1+ A1, doplnit o obložení do hořlavého podkladu.

Příslušenství: Flexi trubky CATS-SK.

- Sestavy určené pro jednotlivé distribuční společnosti
- Sestavy s přípojkovou skříní nebo plynoměrovým rozváděčem musí být předem projednány a schváleny příslušnou distribuční společností.

# HELGA® 1 SESTAVY ROZVÁDĚČŮ URČENÝCH PRO ZAZDĚNÍ MATERIÁLOVÉ PŘÍPOJKY BETON + POLYKARBONÁT (PC)

ČEZ	E.ON	PRE	NÁZEV SESTAVY ( pro objednání )	SLOŽENÍ SESTAVY			
				Popis rozváděčů / skříní v sestavě	plyn	měření	přípojka
■	■		<b>HELGA 1A-K</b> obr. 1	<b>Elektroměrový - dvoutarifní, 3f</b> <b>Přípojková - poj. spodky do 160 A</b> (přívod do 50 mm <sup>2</sup> , měření do 40 A) ROZVÁDĚČE NEPROPOJENY, SAMOSTATNĚ		ER212/KVP7P	SP100/NVP1P
■			<b>HELGA 1B-K</b> obr. 1	<b>Elektroměrový - dvoutarifní, 3f</b> <b>Přípojková - poj. odpínače do 63 A</b> (přívod do 25 mm <sup>2</sup> , měření do 40 A) ROZVÁDĚČE NEPROPOJENY, SAMOSTATNĚ		ER212/KVP7P	SP182/NVP1P
■	■		<b>HELGA 1C-K</b> obr. 2	<b>Plynoměrový</b> <b>Elektroměrový - dvoutarifní, 3f</b> (přívod do 16 mm <sup>2</sup> , měření do 40 A) ROZVÁDĚČE NEPROPOJENY, SAMOSTATNĚ	SPZ10/KV-7	ER212/KVP7P	
■	■		<b>HELGA 1D-K</b> obr. 2	<b>Plynoměrový</b> <b>Elektroměrový - jednotarifní, 3f</b> (přívod do 16 mm <sup>2</sup> , měření do 40 A) ROZVÁDĚČE NEPROPOJENY, SAMOSTATNĚ	SPZ10/KV-7	ER112/KVP7P	
□	□		<b>HELGA 1E-K</b> obr. 3	<b>Plynoměrový</b> <b>Elektroměrový - dvoutarifní, 3f</b> <b>Přípojková - poj. spodky do 160 A</b> (přívod do 240 mm <sup>2</sup> , měření do 40 A) ROZVÁDĚČE NEPROPOJENY, SAMOSTATNĚ	SPZ10/KV-7	ER212/KVP7P	SS100/KVE4P-M
□	□		<b>HELGA 1F-K</b> obr. 3	<b>Plynoměrový</b> <b>Elektroměrový - jednotarifní, 3f</b> <b>Přípojková - poj. spodky do 160 A</b> (přívod do 240 mm <sup>2</sup> , měření do 40 A) ROZVÁDĚČE NEPROPOJENY, SAMOSTATNĚ	SPZ10/KV-7	ER112/KVP7P	SS100/KVE4P-M
■	■		<b>HELGA 1G-K</b> obr. 4	<b>Plynoměrový</b> <b>Elektroměrový - dvoutarifní, 3f</b> <b>Přípojková - poj. spodky do 160 A</b> (přívod do 50 mm <sup>2</sup> , měření do 40 A) ROZVÁDĚČE NEPROPOJENY, SAMOSTATNĚ	SPZ10/KV-7	ER212/KVP7P	SP100/NVP1P
■	■		<b>HELGA 1H-K</b> obr. 1	<b>Elektroměrový - dvoutarifní, 3f</b> <b>Zásuvkový - 16A</b> (přívod do 16 mm <sup>2</sup> , měření do 40 A) ROZVÁDĚČE NEPROPOJENY, SAMOSTATNĚ		ER212/KVP7P	ZS16/16/PVP7
□	□		<b>HELGA 1I-K</b> obr. 5	<b>Elektroměrový - jednotarifní, 3f</b> <b>Přípojková - poj. spodky do 160 A</b> (přívod do 240 mm <sup>2</sup> , měření do 40 A) ROZVÁDĚČE NEPROPOJENY, SAMOSTATNĚ		ER112/KVP7P	SS100/KVE4P-M
□	□		<b>HELGA 1K-K</b> obr. 5	<b>Elektroměrový - dvoutarifní, 3f</b> <b>Přípojková - poj. spodky do 160 A</b> (přívod do 240 mm <sup>2</sup> , měření do 40 A) ROZVÁDĚČE NEPROPOJENY, SAMOSTATNĚ		ER212/KVP7P	SS100/KVE4P-M
		■	<b>HELGA 1L-K</b> obr.5	<b>Elektroměrový - dvoutarifní, 3f</b> <b>Přípojková - poj. spodky do 400A</b> (přívod do 240 mm <sup>2</sup> , měření do 40 A) ROZVÁDĚČE NEPROPOJENY, SAMOSTATNĚ		ER513/KVP7P	SS102/KVF4W-M
		■	<b>HELGA 1M-K</b> obr.3	<b>Plynoměrový - rozteč 100 mm</b> <b>Elektroměrový - dvoutarifní, 3f</b> <b>Přípojková - poj. spodky do 400 A</b> (přívod do 240 mm <sup>2</sup> , měření do 40 A) ROZVÁDĚČE NEPROPOJENY, SAMOSTATNĚ	SPZ9/KV-7	ER513/KVP7P	SS102/KVF4W-M
		■	<b>HELGA 1N-K</b> obr.2	<b>Plynoměrový - rozteč 100 mm</b> <b>Elektroměrový - dvoutarifní, 3f</b> (přívod do 240 mm <sup>2</sup> , měření do 40 A) ROZVÁDĚČE NEPROPOJENY, SAMOSTATNĚ	SPZ9/KV-7	ER513/KVP7P	

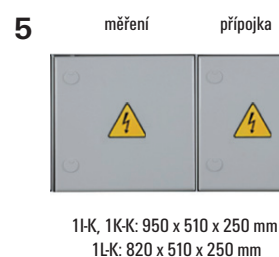
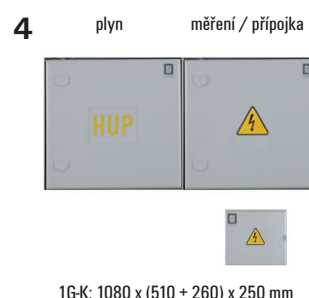
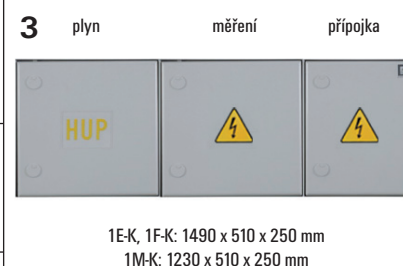
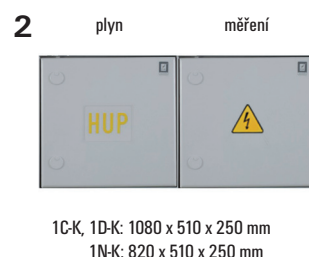
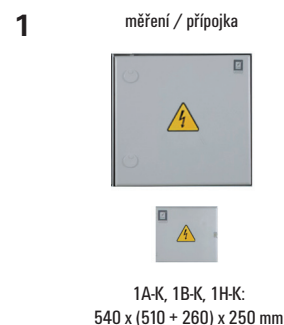

**Poznámka:** Při objednávce nutno uvést název (zkratku) energetické společnosti (ČEZ, E.ON nebo PRE), k jejíž distribuční soustavě bude rozváděč připojen (instalován).

V případě zájmu o samostatný elektroměrový nebo plynoměrový rozváděč naleznete bližší informace na str.18 -19 (ER), na str. 30-31(APZ).

■ Sestavy určené pro jednotlivé distribuční společnosti

□ Sestavy s přípojkovou skříní nebo plynoměrovým rozváděčem musí být předem projednány a schváleny příslušnou distribuční společností.

# HELGA® 2 SESTAVY ROZVÁDĚČŮ V PILÍŘOVÉM PROVEDENÍ

## MATERIÁLOVÉ PROVEDENÍ POLYESTER (SMC)

ČEZ	E.ON	PRE	NÁZEV SESTAVY ( pro objednání )	SLOŽENÍ SESTAVY			
				Popis rozváděčů / skříní v sestavě	plyn	měření	přípojka
■	■		<b>HELGA 2A-N-C*</b> obr. 1	<b>Elektroměrový – dvoutarifní, 3f</b> <b>Přípojková</b> – poj. spodky do 160 A (přívod do 50 mm <sup>2</sup> , měření do 40 A) ROZVÁDĚČE PROPOJENY, KOMPLET		ER212/NKP7P-C	SP100/NVP1P
■			<b>HELGA 2B-N-C*</b> obr. 1	<b>Elektroměrový – dvoutarifní, 3f</b> <b>Přípojková</b> – poj. odpínače do 63 A (přívod do 25 mm <sup>2</sup> , měření do 40 A) ROZVÁDĚČE PROPOJENY, KOMPLET		ER212/NKP7P-C	SP182/NVP1P
■	■		<b>HELGA 2C-N-C</b> obr. 2	<b>Plynoměrový</b> <b>Elektroměrový – dvoutarifní, 3f</b> (přívod do 16 mm <sup>2</sup> , měření do 40 A) ROZVÁDĚČE PROPOJENY, KOMPLET	APZ/NK-7-C-2	ER212/NKP7P-C	
■	■		<b>HELGA 2D-N-C</b> obr. 2	<b>Plynoměrový</b> <b>Elektroměrový – jednotarifní, 3f</b> (přívod do 16 mm <sup>2</sup> , měření do 40 A) ROZVÁDĚČE PROPOJENY, KOMPLET	APZ/NK-7-C-2	ER112/NKP7P-C	
□	□		<b>HELGA 2E-N-C</b> obr. 3	<b>Plynoměrový</b> <b>Elektroměrový – dvoutarifní, 3f</b> <b>Přípojková</b> – poj. spodky do 160 A (přívod do 240 mm <sup>2</sup> , měření do 40 A) ROZVÁDĚČE PROPOJENY, KOMPLET	APZ/NK-7-C-2	ES212+100/NKE8P-C	
□	□		<b>HELGA 2F-N-C</b> obr. 3	<b>Plynoměrový</b> <b>Elektroměrový – jednotarifní, 3f</b> <b>Přípojková</b> – poj. spodky do 160 A (přívod do 240 mm <sup>2</sup> , měření do 40 A) ROZVÁDĚČE PROPOJENY, KOMPLET	APZ/NK-7-C-2	ES112+100/NKE8P-C	
■	■		<b>HELGA 2G-N-C*</b> obr. 4	<b>Plynoměrový</b> <b>Elektroměrový – dvoutarifní, 3f</b> <b>Přípojková</b> – poj. spodky do 160 A (přívod do 50 mm <sup>2</sup> , měření do 40 A) ROZVÁDĚČE PROPOJENY, KOMPLET	APZ/NK-7-C-2	ER212/NKP7P-C	SP100/NVP1P
■	■		<b>HELGA 2H-N-C</b> obr. 1	<b>Elektroměrový – dvoutarifní, 3f</b> <b>Zásuvkový – 16A</b> (přívod do 16 mm <sup>2</sup> , měření do 40 A) ROZVÁDĚČE PROPOJENY, KOMPLET		ER212/NKP7P-C	ZS16/16/PVP7
□	□		<b>HELGA 2I-N-C</b> (ES112+100/NKE8P-C) obr. 5	<b>Elektroměrový – jednotarifní, 3f</b> <b>Přípojková</b> – poj. spodky do 160 A (přívod do 240 mm <sup>2</sup> , měření do 40 A) ROZVÁDĚČE PROPOJENY, KOMPLET		ES112+100/NKE8P-C	
□	□		<b>HELGA 2K-N-C</b> (ES212+100/NKE8P-C) obr. 5	<b>Elektroměrový – dvoutarifní, 3f</b> <b>Přípojková</b> – poj. spodky do 160 A (přívod do 240 mm <sup>2</sup> , měření do 40 A) ROZVÁDĚČE PROPOJENY, KOMPLET		ES212+100/NKE8P-C	

**Poznámka:** Při objednávce nutno uvést název (zkratku) energetické společnosti (ČEZ, E.ON nebo PRE), k jejíž distribuční soustavě bude rozváděč připojen (instalován).

U sestav určených pro E.ON obsahujících přípojkovou skříň je jejich šířka zvětšena o 150 mm.

U sestavy se zásuvkovým rozváděčem je tento rozváděč osazen ze zadní strany sestavy. Na přání lze osadit zásuvkový rozváděč cylindrickým zámkem.

V případě zájmu o samostatný elektroměrový nebo plynoměrový rozváděč naleznete bližší informace na str.18 -19 (ER), na str. 30-31(APZ).

Příslušenství: Krycí boční desky N-C, flexi trubky CATS-SK.

\* Sestavy určeny pouze pro koncové připojení

■ Sestavy určené pro jednotlivé distribuční společnosti

□ Sestavy s přípojkovou skříňí nebo plynoměrovým rozváděčem musí být předem projednány a schváleny příslušnou distribuční společností.

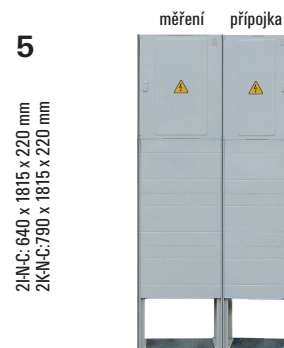
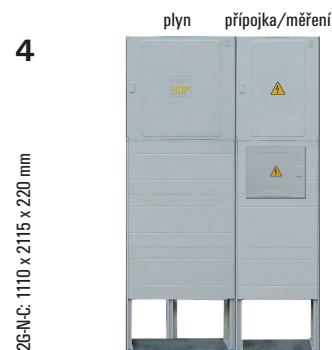
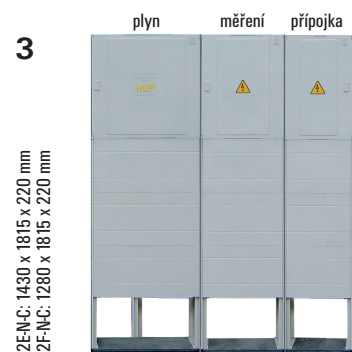
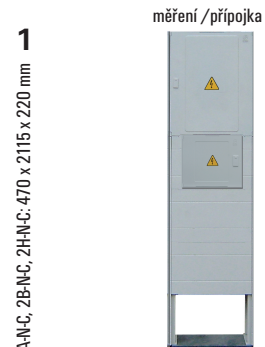

# HELGA® 2 SESTAVY ROZVÁDĚČŮ V PILÍŘOVÉM PROVEDENÍ MATERIÁLOVÉ PROVEDENÍ POLYESTER (SMC)

ČEZ	E.ON	PRE	NÁZEV SESTAVY ( pro objednání )	SLOŽENÍ SESTAVY			
				Popis rozváděčů /skříní v sestavě	plyn	měření	přípojka
■	■		<b>HELGA 2A-N*</b> obr. 1	<b>Elektroměrový - dvoutarifní, 3f Přípojková</b> - poj. spodky do 160 A (přívod do 50 mm <sup>2</sup> , měření do 40 A) ROZVÁDĚČE PROPOJENY, KOMPLET.		ER212/NKP7P	SP100/NVP1P
■			<b>HELGA 2B-N*</b> obr. 1	<b>Elektroměrový - dvoutarifní, 3f Přípojková</b> - poj. odpínače do 63 A (přívod do 25 mm <sup>2</sup> , měření do 40 A) ROZVÁDĚČE PROPOJENY, KOMPLET		ER212/NKP7P	SP182/NPVP1P
■	■		<b>HELGA 2C-N</b> obr. 2	<b>Plynoměrový Elektroměrový - dvoutarifní, 3f</b> (přívod do 16 mm <sup>2</sup> , měření do 40 A) ROZVÁDĚČE PROPOJENY, KOMPLET	APZ/NK-7	ER212/NKP7P	
■	■		<b>HELGA 2D-N</b> obr. 2	<b>Plynoměrový Elektroměrový - jednotarifní, 3f</b> (přívod do 16 mm <sup>2</sup> , měření do 40 A) ROZVÁDĚČE PROPOJENY, KOMPLET	APZ/NK-7	ER112/NKP7P	
□	□		<b>HELGA 2E-N</b> obr. 3	<b>Plynoměrový Elektroměrový - dvoutarifní, 3f Přípojková</b> - poj. spodky do 160 A (přívod do 240 mm <sup>2</sup> , měření do 40 A) ROZVÁDĚČE PROPOJENY, KOMPLET	APZ/NK-7	ES212+100/NKE8P	
□	□		<b>HELGA 2F-N</b> obr. 3	<b>Plynoměrový Elektroměrový - dvoutarifní, 3f Přípojková</b> - poj. spodky do 160 A (přívod do 50 mm <sup>2</sup> , měření do 40 A) ROZVÁDĚČE PROPOJENY, KOMPLET	APZ/NK-7	ES112+100/NKE8P	
■	■		<b>HELGA 2G-N*</b> obr. 4	<b>Plynoměrový Elektroměrový - dvoutarifní, 3f Přípojková</b> - poj. spodky do 160 A (přívod do 50 mm <sup>2</sup> , měření do 40 A) ROZVÁDĚČE PROPOJENY, KOMPLET	APZ/NK-7	ER212/NKP7P	SP100/NVP1P
■	■		<b>HELGA 2H-N</b> obr. 1	<b>Elektroměrový - dvoutarifní, 3f Zásuvkový - 16 A</b> (přívod do 16 mm <sup>2</sup> , měření do 40 A) ROZVÁDĚČE PROPOJENY, KOMPLET		ER212/NKP7P	ZS16/16/PVP7
□	□		<b>HELGA 2I-N</b> (ES112+100/NKE8P) obr. 5	<b>Elektroměrový - jednotarifní, 3f Přípojková</b> - poj. spodky do 160 A (přívod do 240 mm <sup>2</sup> , měření do 40 A) ROZVÁDĚČE PROPOJENY, KOMPLET		ES112+100/NKE8P	
□	□		<b>HELGA 2K-N</b> (ES212+100/NKE8P) obr. 5	<b>Elektroměrový - dvoutarifní, 3f Přípojková</b> - poj. spodky do 160 A (přívod do 240 mm <sup>2</sup> , měření do 40 A) ROZVÁDĚČE PROPOJENY, KOMPLET		ES212+100/NKE8P	

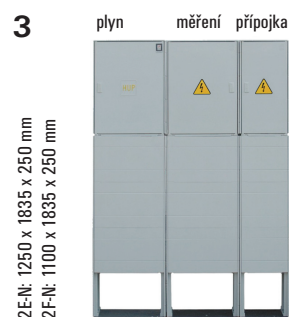

**Poznámka:** Při objednávce nutno uvést název (zkratku) energetické společnosti (ČEZ, E.ON nebo PRE), k jejíž distribuční soustavě bude rozváděč připojen (instalován).

U sestav určených pro E.ON obsahujících přípojkovou skříní je jejich šířka zvětšena o 150 mm.

U sestavy se zásuvkovým rozváděčem je tento rozváděč osazen ze zadní strany sestavy. Na přání lze osadit zásuvkový rozváděč cylindrickým zámkem.

V případě zájmu o samostatný elektroměrový nebo plynoměrový rozváděč naleznete bližší informace na str.18 -19 (ER), na str. 30-31(APZ).

Příslušenství: Flexi trubky CATS-SK.

\* Sestavy určeny pouze pro koncové připojení

■ Sestavy určené pro jednotlivé distribuční společnosti

□ Sestavy s přípojkovou skříní nebo plynoměrovým rozváděčem musí být předem projednány a schváleny příslušnou distribuční společností.

# HELGA® 2 SESTAVY ROZVÁDĚČŮ V PILÍŘOVÉM PROVEDENÍ MATERIÁLOVÉ PROVEDENÍ POLYKARBONÁT (PC)

ČEZ	E.ON	PRE	NÁZEV SESTAVY ( pro objednání )	SLOŽENÍ SESTAVY			
				Popis rozváděčů / skříní v sestavě	plyn	měření	přípojka
■	■		<b>HELGA 2A-P*</b> obr. 1	<b>Elektroměrový – dvoutarifní, 3f Přípojková – poj. spodky do 160 A</b> (přívod do 50 mm <sup>2</sup> , měření do 40 A) ROZVÁDĚČE PROPOJENY, KOMPLET		ER212/PKP7P	SP100/NVP1P
■			<b>HELGA 2C-P*</b> obr. 1	<b>Elektroměrový – dvoutarifní, 3f Přípojková – poj. odpínače do 63 A</b> (přívod do 25 mm <sup>2</sup> , měření do 40 A) ROZVÁDĚČE PROPOJENY, KOMPLET		ER212/PKP7P	SP182/NVP1P
■	■		<b>HELGA 2C-P</b> obr. 2	<b>Plynoměrový Elektroměrový – dvoutarifní, 3f</b> (přívod do 16 mm <sup>2</sup> , měření do 40 A) ROZVÁDĚČE PROPOJENY, KOMPLET	APZ/PK-7	ER212/PKP7P	
■	■		<b>HELGA 2D-P</b> obr. 2	<b>Plynoměrový Elektroměrový – jednotarifní, 3f</b> (přívod do 16 mm <sup>2</sup> , měření do 40 A) ROZVÁDĚČE PROPOJENY, KOMPLET	APZ/PK-7	ER112/PKP7P	
□	□		<b>HELGA 2E-P</b> obr. 3	<b>Plynoměrový Elektroměrový – dvoutarifní, 3f Přípojková – poj. spodky do 160 A</b> (přívod do 240 mm <sup>2</sup> , měření do 40 A) ROZVÁDĚČE PROPOJENY, KOMPLET	APZ/PK-7	ES212+100/PKE8P	
□	□		<b>HELGA 2F-P</b> obr. 3	<b>Plynoměrový Elektroměrový – jednotarifní, 3f Přípojková – poj. spodky do 160 A</b> (přívod do 240 mm <sup>2</sup> , měření do 40 A) ROZVÁDĚČE PROPOJENY, KOMPLET	APZ/PK-7	ES112+100/PKE8P	
■	■		<b>HELGA 2G-P*</b> obr. 4	<b>Plynoměrový Elektroměrový – dvoutarifní, 3f Přípojková – poj. spodky do 160 A</b> (přívod do 50 mm <sup>2</sup> , měření do 40 A) ROZVÁDĚČE PROPOJENY, KOMPLET	APZ/PK-7	ER212/PKP7P	SP100/NVP1P
■	■		<b>HELGA 2H-P</b> obr. 1	<b>Elektroměrový – dvoutarifní, 3f Zásuvkový – 16 A</b> (přívod do 16 mm <sup>2</sup> , měření do 40 A) ROZVÁDĚČE PROPOJENY, KOMPLET		ER212/PKP7P	ZS16/16/PVP7
□	□		<b>HELGA 2I-P</b> (ES111+100/PKE8P) obr. 5	<b>Elektroměrový – jednotarifní, 3f Přípojková – poj. spodky do 160 A</b> (přívod do 240 mm <sup>2</sup> , měření do 40 A) ROZVÁDĚČE PROPOJENY, KOMPLET		ES112+100/PKE8P	
□	□		<b>HELGA 2K-P</b> (ES212+100/PKE8P) obr. 5	<b>Elektroměrový – dvoutarifní, 3f Přípojková – poj. spodky do 160 A</b> (přívod do 240 mm <sup>2</sup> , měření do 40 A) ROZVÁDĚČE PROPOJENY, KOMPLET		ES212+100/PKE8P	
		■	<b>HELGA 2L-P</b> (ES513+102/PKF8P) obr. 5	<b>Elektroměrový – dvoutarifní, 3f Přípojková – poj. spodky do 400 A</b> (přívod do 240 mm <sup>2</sup> , měření do 40 A) ROZVÁDĚČE PROPOJENY, KOMPLET		ES513+102/PKF8P	
		■	<b>HELGA 2M-P</b> obr. 3	<b>Plynoměrový Elektroměrový – dvoutarifní, 3f Přípojková – poj. spodky do 400 A</b> (přívod do 240 mm <sup>2</sup> , měření do 40 A) ROZVÁDĚČE PROPOJENY, KOMPLET	APZ/PK-7	ES513+102/PKF8P	
		■	<b>HELGA 2N-P</b> obr. 2	<b>Plynoměrový Elektroměrový – dvoutarifní, 3f</b> (přívod do 16 mm <sup>2</sup> , měření do 40 A) ROZVÁDĚČE PROPOJENY, KOMPLET	APZ/PK-7	ER513/PKP7P	

1

měření / přípojka



2A-P, 2B-P, 2H-P: 484 x 1785 x 242 mm

2

plyn měření



2C-P, 2D-P, 2N-P: 970 x 1785 x 242 mm

3

plyn měření přípojka

2C-P, 2D-P, 2N-P: 1455 x 1785 x 242 mm  
2E-P, 2F-P, 2M-P:

4

plyn měření/přípojka



2G-P: 970 x 1785 x 242 mm

5

měření přípojka



2L-P, 2J-P, 2K-P, 2L-P: 858 x 1785 x 242 mm

**Poznámka: Při objednávce nutno uvést název (zkratku) energetické společnosti (ČEZ, E.ON nebo PRE), k jejíž distribuční soustavě bude rozváděč připojen (instalován).**

U sestav určených pro E.ON obsahujících přípojkovou skříň je jejich šířka zvětšena o 110 mm.

U sestavy se zásuvkovým rozváděčem je tento rozváděč osazen ze zadní strany sestavy. Na přání lze osadit zásuvkový rozváděč cylindrickým zámkem.

V případě zájmu o samostatný elektroměrový nebo plynoměrový rozváděč naleznete bližší informace na str.18 -19 (ER), na str. 30-31(APZ).

Příslušenství: Flexi trubky CATS-SK.

\* Sestavy určeny pouze pro koncové připojení

■ Sestavy určené pro jednotlivé distribuční společnosti

□ Sestavy s přípojkovou skříňí nebo plynoměrovým rozváděčem musí být předem projednány a schváleny příslušnou distribuční společností.

## PODPĚRNÉ IZOLÁTORY

### ■ Technické parametry:

Provozní napětí: do 1000 V  
 Provozní teplota: - 40 až +130 °C  
 Pevnost v tahu: > 500 N  
 Pevnost v ohybu: > 500 N  
 Pevnost v krutu: > 20 N  
 Vnitřní průrazné napětí: > 20 kV  
 Vnější průrazné napětí: > 8 kV  
 Stupeň hořlavosti: HB40, V-0

TYPOVÉ OZNAČENÍ	PI 40-17	PI 40-6	PI 40
Délka šroubu [mm]	17	6	-
Podpěrná výška [mm]	40	40	40
Hmotnost [g]	41	41	35

### ■ Použití:

Podpěrné izolátory jsou určeny pro konstrukci a montáž elektrických přístrojů v rozvodných zařízeních nízkého napětí do 1000 V. Slouží k montáži a uchycení přípojnic, sběrnice a živých částí přístrojů ke konstrukci elektrických zařízení. Jsou určeny pro montáž do vnitřního prostředí.

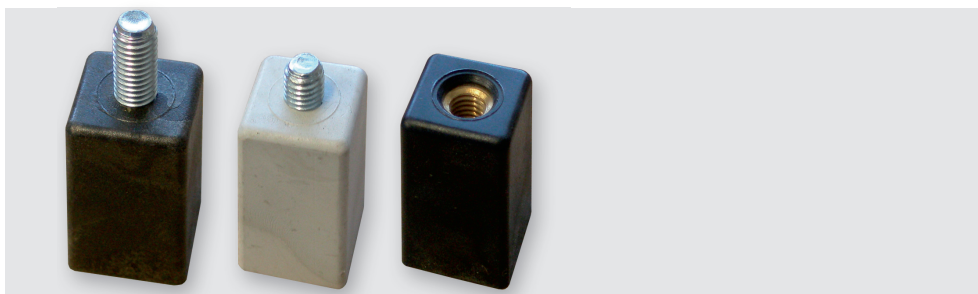
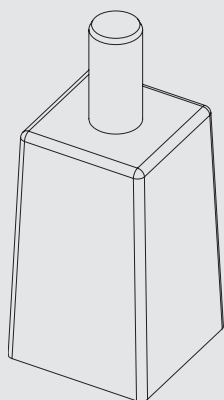

## V-TŘMENY

### ■ Použití:

Třmeny ve tvaru V jsou určeny pro připojování vodičů k praporcům tvaru V. Třmen a praporec tvoří připojovací V svorku.

Vnitřní segment svorky W 10-240 je otočný, a tím umožňuje pohodlné připojení vodičů v rozsahu 10-240 mm<sup>2</sup>.

Pozn.: Konce jemně slaněných vodičů doporučujeme opatřit vhodnou koncovkou.

■ Příslušenství: Plastová krytka V-třmenu W 10-240 (slouží jako ochrana živé části před nebezpečným dotykem)

TYPOVÉ OZNAČENÍ	W 10-95 (NT/95)	W 10-240 (NT/10-240)	W 2x70-240
Průřez vodiče [mm <sup>2</sup> ]	10 - 95	10 - 240	2x 50-240
Dotahovací moment [Nm]	20	23	25
Hmotnost [g]	40	80	167

V-třmen 10-240 mm<sup>2</sup>

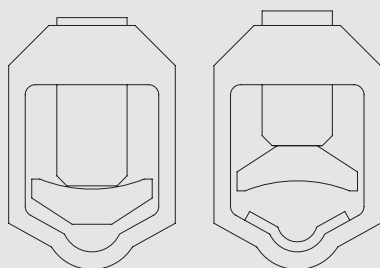

10-70 mm<sup>2</sup>

95-240 mm<sup>2</sup>

V - třmen

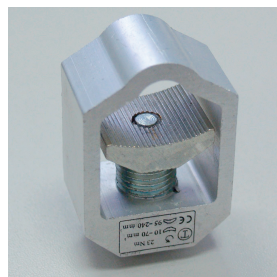

Plastový kryt třmenu



Připojovací V- svorka

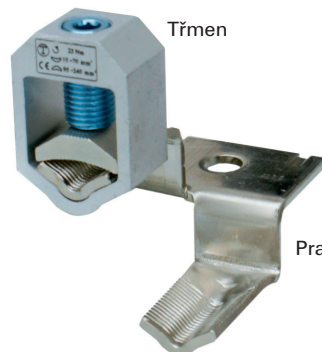

Třmen

Praporec

## REDUKCE ROZPOJOVACÍCH A JISTICÍCH SKŘÍNÍ

### ■ Technické parametry:

Jmenovité pracovní napětí:	do 690 V
Jmenovitý proud:	320 A
Jmenovitý kmitočet:	50 Hz
Max. průřez vývodních vodičů:	R200 - do 50 mm <sup>2</sup> Cu-Al, R220 - do 95 mm <sup>2</sup> Cu-Al
Způsob připojení:	
pracovní přípojnice:	R200 – šroub M10, R220 – šroub M12
přípojnice PEN:	R200 – šroub M10, R220 – šroub M12
vývodní vodiče:	R200 – svorka H/M8, R220 – příložková svorka HB 40, V-0, dle ČSN EN 60695-11-10,
Stupeň hořlavosti:	HB 40, V-0, dle ČSN EN 60695-11-10, (kategorie B-nesnadno hořlavé dle dřívě platné ČSN 73 0823)

### ■ Použití:

Redukce se používá v rozpojovacích jisticích skříních jako možné rozšíření počtu vývodů tak, že nahrazuje sadu pojistkových spodků (lišť) velikosti 2 nebo 1 dvěma sadami pojistkových spodků (lišť) velikosti 00.

### ■ Technické provedení:

Redukce se skládá z nosníku (adaptéru), na kterém jsou našroubovány pojistkové spodky (lišty), redukce přípojnice PEN a spojovacího materiálu.

### ■ Instalace redukce R200, R220

Před instalací redukce R200 se nejprve demontuje jedna sada stávajících pojistkových spodků. Z plastového nosníku redukce se demontují pojistkové spodky vel. 00. Nosník se přišroubuje přiloženými třemi šrouby M8 s válcovou hlavou na nosník ve skříni. Přišroubují se pojistkové spodky vel. 00 a sešroubují pracovní přípojnice. Na přípojnicích PEN se přišroubuje přípojnice PEN redukce. Před instalací redukce R220 nejprve demontovat jednu stávající pojistkovou lištu vel. 2 nebo 1 z rozpojovací skříně. Na pracovní přípojnice pomocí šroubu M12 přišroubovat měděný adaptér redukce a na něj dvě pojistkové lišty vel. 00 pomocí šroubu M8. Na přípojnicích PEN se přišroubuje redukce přípojnic PEN pomocí šroubu M12.

### ■ Provedené zkoušky:

- Certifikát EZÚ č. 1120591
- ES Prohlášení o shodě §12 a 13 zák. č. 22/1997 Sb. + NV č. 17/2003 Sb. o technických požadavcích na elektrická zařízení nízkého napětí z hlediska bezpečnosti osob, majetku a životního prostředí.

### ■ Výrobek odpovídá požadavkům platné normy: ČSN EN 60439 – 5 ed.2

Redukce R220

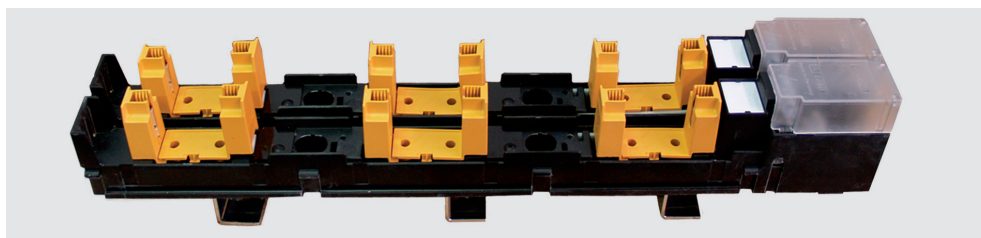

Redukce R200

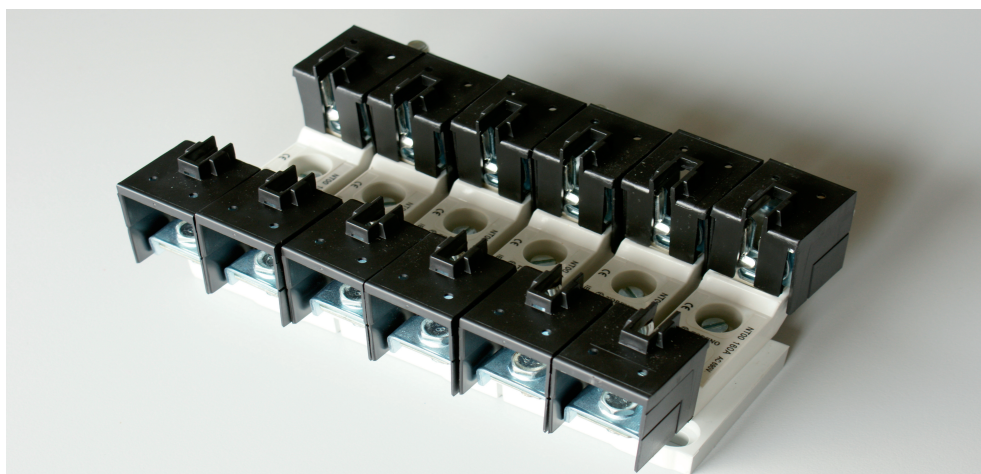

Schema zapojení

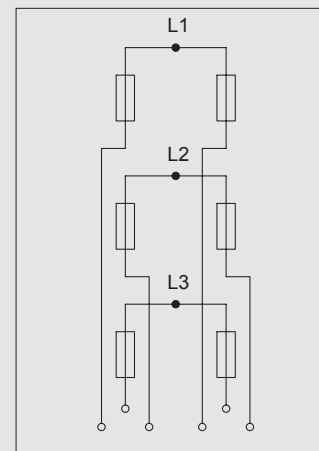
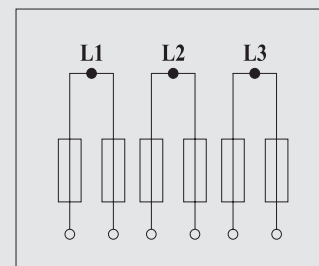

Konstrukční provedení

R200/B,K

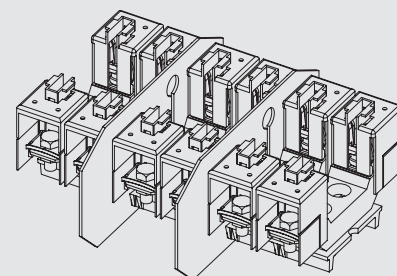

R220/N,P

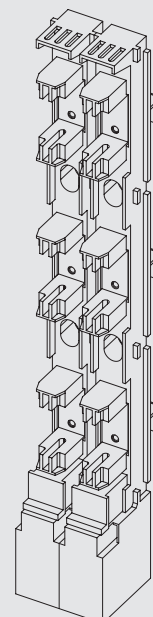



## CELOPLASTOVÝ DRŽÁK CHRÁNIČEK UNI

■ **Použití:** Univerzální držák chrániček je určen pro upevnění kabelových chrániček  $\varnothing$  63 nebo 75 mm na sloup, univerzální provedení pro 1 - 3 svody

■ **Přípevnění na sloup lze provést:**

- instalační sadou DCK
- páskou Bandimex

## PLASTOVÝ DRŽÁK

■ **Použití:** Držák je určen jako přechodový prvek pro upevnění rozváděče na sloup. DCK nabízí svým zákazníkům následující typy držáků:

TYPOVÉ OZNAČENÍ	Držák SP	Držák SV-C	Držák SV	Držák ER	Držák UNI
délka [mm]	330	240	430	530	160
celkový rozměr [mm]	330 x 57 x 47	240 x 57 x 47	430 x 57 x 47	530 x 57 x 47	160 x 40 x 35

Výroba některých typů držáků může být omezena minimálním požadovaným množstvím.

■ **Přípevnění na sloup lze provést:**

- instalační sadou DCK
- páskou Bandimex

## INSTALAČNÍ SADA

■ **Použití:** Instalační sada pro montáž na opěrný bod venkovního vedení (sloup) je určena pro přípevnění kabelových rozváděčů typu SV a SP uzpůsobených pro montáž na sloup. Sada se skládá z nerezové pásky, plastové svírací spojky a šroubu. Instalace se provádí pouze protažením pásky skrz držák rozváděče, založením jejich konců do plastové spojky a následným stažením pomocí šroubu bez použití speciálního vybavení. (pozn.: instalační sadu nenamáhat nadbytečným tahem)

## FLEXI TRUBKY CATS-SK

■ **Použití:** Trubky CATS-SK jsou určeny pro instalaci měřících a regulačních prvků v plynoměrových skříních do tlaku 0,5 MPa. Jsou vyrobeny z nerezového vlnovce opatřeného plastovou chráničkou žluté barvy. Jejich jednoduchá a pohodlná montáž celkově zvyšuje bezpečnost celé instalace.

## BETONOVÉ STŘECHY ZDĚNÝCH PILÍŘŮ

■ **Použití:** Betonové střechy typu HD z vibrovaného betonu vyztuženého ocelovou armaturou jsou určeny pro osazení na zděné pilíře se zabudovanými rozváděči. Střechy jsou standardně pultového tvaru s okapničkou o výšce (tloušče) 60-50mm.

Střechy jsou vyráběné na zakázku dle rozměrového požadavku zákazníka.

TYP	šířka x délka [mm]	výška [mm]	hmotnost [kg]
HD 450x670/60-50/BPŠ	450 x 670	60 - 50	39
HD 450x750/60-50/BPŠ	450 x 750	60 - 50	44
HD 450x910/60-50/BPŠ	450 x 910	60 - 50	53
HD 450x1100/60-50/BPŠ	450 x 1100	60 - 50	64
HD 450x1220/60-50/BPŠ	450 x 1220	60 - 50	71
HD 450x1330/60-50/BPŠ	450 x 1330	60 - 50	78
HD 450x1440/60-50/BPŠ	450 x 1440	60 - 50	84
HD 450x1560/60-50/BPŠ	450 x 1560	60 - 50	91
HD 450x1700/60-50/BPŠ	450 x 1700	60 - 50	99

## VNĚJŠÍ ZNAČENÍ KABELOVÝCH ROZVÁDĚČŮ NN

■ **Použití:** Značení je určeno pro evidenci jednotlivých rozváděčů NN. Zavedením se například zjednoduší orientace při odstraňování poruch nebo se zpřehlední umístění typů rozváděčů.

■ **Technické provedení:** Celoplastový rámeček se připevní dvěma šrouby M5 a plastovými maticemi na dveře stávajících rozváděčů. Číselná kombinace označení se skládá ze sedmi typů jednotlivých čísel (0-9) a písmen (A,B,C,D,E,P,R,S), která se do rámečku vloží před jeho upevněním. V případě požadavku lze číselnou řadu na zakázku doplnit dalšími písmeny. Podkladová deska je standardně černé barvy, na zakázku lze dodat desku různých barev, popř. s odrazovým efektem. Nové rozváděče lze na objednávku již s uvedeným označením doplnit. Jednotlivé typy čísel a písmen se objednávají samostatně.

## NOVÉ VÝZBROJE

■ **Použití:** Nové výzbroje jsou určeny pro výměnu výzbrojí za nové ve stávajících distribučních rozváděčů. Pro označení nové výzbroje se použije značení distribučních rozváděčů dle PNE 35 7040 (konstrukční provedení – R).

Příklad údajů pro objednávku: výzbroj SS100/PRE–P.

## KRYCÍ BOČNÍ DESKY N-C

■ **Použití:** Krycí boční desky jsou určeny pro novou řadu rozváděčů označovaných xxx/Nxxx-C, jako jejich estetický doplněk. Montáž se provádí jejich nasazením do drážek a stažením třemi šrouby. Krycí desky nejsou součástí standardně dodávaných skříní.

## SCHÉMA ZAPOJENÍ

■ **Použití:** Zalaminované odnímatelné slepé schéma zapojení velikosti A5 určené pro distribuční rozváděče s možností popisu všech přívodů, vývodů, proudových hodnot pojistkových vložek a hodnoty zemního odporu. Umístění na vnitřní straně dveří.

## MONTÁŽNÍ DESKY

■ **Použití:** Tyto desky lze použít ve všech typech rozváděčů pro montáž vestavných přístrojů. Na přání zákazníka lze dodat desky perforované nebo již namontované v rozváděči.

## PRŮHLEDNÉ PLASTOVÉ OKÉNKO

■ **Použití:** Toto polykarbonátové transparentní okénko je určeno pro osazení do dveří rozváděče a umožňuje např. přečíst stav elektroměru nebo plynoměru, aniž by tyto musely být otevřeny. Rozměry okénka jsou 79 x 89 mm. Výroba může být omezena minimalním požadovaným množstvím.

## SCHRÁNKA NA DOKUMENTY

■ **Použití:** Díky schránce může být potřebná dokumentace umístěna přímo v rozváděči. Tento termoplastový kryt může být připevněn k vnitřní straně dveří prostřednictvím šroubů nebo lepidlem. Rozměry schránky jsou 180 x 170 mm. Výroba může být omezena minimalním požadovaným množstvím.

## KLÍČ KOMBINOVANÝ

■ **Použití:** Klíč kombinovaný je určen pro otevírání/uzavírání rozváděčů opatřených závěrem dle ČSN 35 9754 – přílohy 1, 2 (půlměsíc) nebo závěrem na trnový klíč 6 x 6 mm dle ČSN 35 9756 (čtyřhran). Prodej pouze osobám s odbornou kvalifikací.

## KLÍČ TRNOVÝ

■ **Použití:** Klíč je určen pouze pro otevírání/uzavírání rozváděčů opatřených závěrem na trnový klíč 6 x 6 mm dle ČSN 35 9756 (čtyřhran).

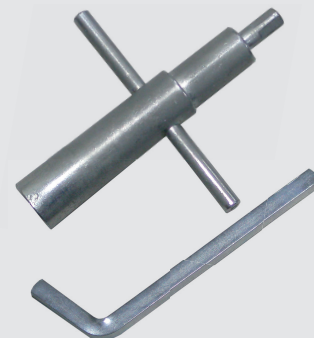
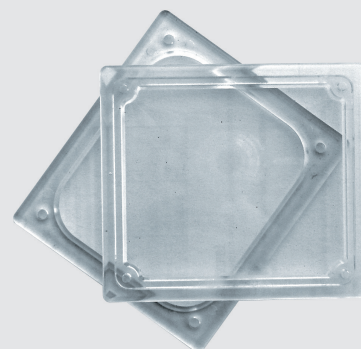
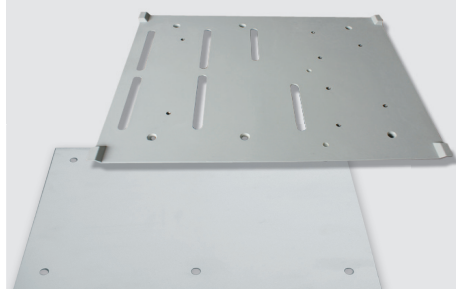
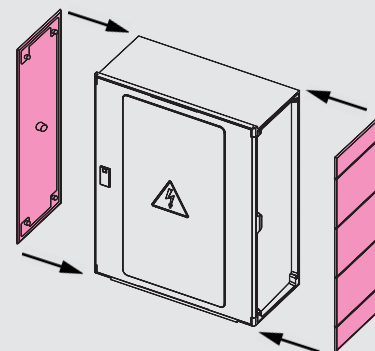

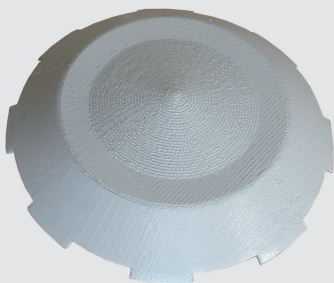
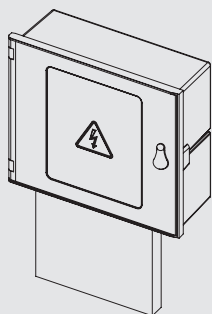
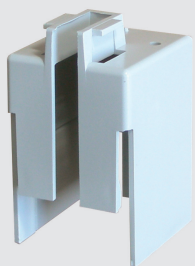
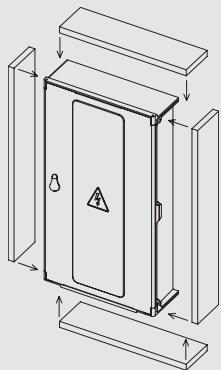
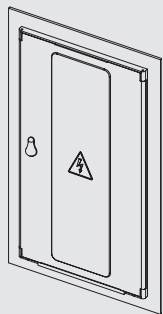

## KRYCÍ RÁMEČEK PRO ZAČIŠTĚNÍ

■ **Použití:** Rámeček je určen pro zakrytí stavebního otvoru kolem instalovaného rozváděče ve výklenku bez nutnosti zednického začíštění fasády. Rámeček se upevňuje lepením. Tyto rámečky jsou vyráběny na zakázku dle použitého typu rozváděče.

## OBLOŽENÍ DO HOŘLAVÉHO PODKLADU

■ **Použití:** Toto obložení je určeno pro doplňkové obložení rozváděčů určených pro osazení na stěnu nebo do výklenku ve stěně v případech provedení materiálového obložení skříňe nebo jejího podkladu stavebním výrobkem odlišným od třídy reakce na oheň A1 dle ČSN EN 13501-1+ A1. Jedná se především o zateplovací systémy, dřevostavby, atd. Obložení je zhotoveno z nehořlavé tepelně izolační desky o síle 15mm. Velikost obložení se liší podle velikosti rozváděče a umístěním v podkladu. Toto obložení je vyráběno na zakázku.

## DVEŘE S VÝVODKOU

■ **Použití:** Slouží jako záměnné dveře pro účely připojení prozatímního (dočasněho) odběrného místa z distribučního rozváděče. Dveře jsou osazeny patřičnou vývodkou dle zvoleného propojovacího kabelu. Tyto dveře jsou vyráběny na zakázku.

## KRYTKY KONTAKTŮ

■ **Použití:** Pro zvýšení ochrany před nahodilým dotykem živých částí lze pojistkové spodky typu NT00, NT1 a NT2 dovybavit kryty kontaktů. Výroba krytů kontaktů pojistkových spodků NT1 a NT2 může být omezena minimálním požadovaným množstvím.

## KRYCÍ DESKA KABELOVÉHO PROSTORU

■ **Použití:** Krycí deska slouží k zakrytí volného kabelového prostoru pod rozváděčem (především rozváděčů typu SP) při montáži do výklenku. Krycí deska je standardního rozměru 260x200x20mm. Deska se umísťuje zároveň s omítkou. Deska je uzpůsobena pro nanesení finální fasády.

## VENTILAČNÍ PRŮCHODKA

■ **Použití:** V případě montáže rozváděče v prostředí s extrémními klimatickými podmínkami je možno tento rozváděč dovybavit přídatnou ventilační průchodkou, která zlepšuje přirozené odvětrávání rozváděče a snižuje nadměrnou kondenzaci vody při neporušení krytí IP44.

## ZKRATOVACÍ BOD

■ **Použití:** Zkratovací bod je určen pro dodatečnou montáž do stávajících rozváděčů typu SRx22/N, SRx42/N a SRx44/N zajišťující bezpečné připojení zkratovací soupravy.

## OPRAVNÁ BARVA

■ **Použití:** Opravná barva slouží k drobným opravám povrchu rozváděčů (škrábance apod.). Barevný odstín RAL 7035, ve formě spreje, rychleschnoucí.

## PŘIPOJOVACÍ A SMYČKOVACÍ PRAPORCE

### ■ Technické parametry:

Jmenovitý proud:

400 A

Tvar průřezu vodiče:

sm – sektorový slaněný

se – sektorový plný

rm – kruhový slaněný

re – kruhový plný

Upnutelný rozsah vodiče:

10 – 240mm<sup>2</sup> Cu, Al (pomocí V-třmenů)

Materiál:

Cu – (cínovaný)

Pozn.: Konce jemně slaněných vodičů doporučujeme opatřit vhodnou koncovkou.

### ■ Tvar připojovacího praporce:

Rovný – R

30° – 30

Patrový – P

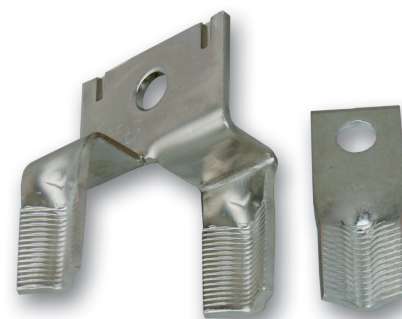
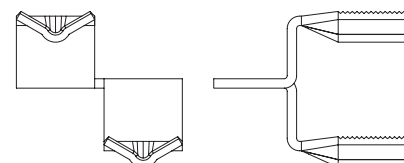

Standardní typy praporců	Typ	Rozměr - šířka x výška [mm]	Průměr otvoru [mm]	Rozteč otvorů [mm]
	W9-R	25 x 63	9	-
	W11-R	25 x 63	11	-
	W13-R	25 x 66	13	-
	WC2-R	53 x 63	9	35,5
	WD2-R	70 x 63	11	48,5
	WC3-R	88 x 63	9	35,5
	WE1-R	64 x 88	9	27
	WE1-P	53 x 90	9	27
	WF1-R	62 x 68	11	-
	WF1-P	53 x 69	11	-
	WE2-R	64 x 59	9	30-40
	WE2-P	53 x 73	9	35,5
	WE3-R	105 x 59	9	30-40
	WE3-P	88 x 73	9	35,5

### ■ Provedené zkoušky:

– Protokol o zkoušce EZÚ č. 1002308-00

– ES Prohlášení o shodě §12 a 13 zák. č. 22/1997 Sb. + NV č. 17/2003 Sb. o technických požadavcích na elektrická zařízení nízkého napětí z hlediska bezpečnosti osob, majetku a životního prostředí.

■ Příklad údajů pro objednávku: Typové označení: W9-R

Popis: Připojovací praporec pro připojení vodiče 70–240 mm<sup>2</sup> jednoduchým třmenem, s jedním otvorem Ø 9 mm pro šroub M8, rovný tvar.

## NÁVOD K POUŽITÍ

### ■ 1.1 URČENÍ

Návod k použití je určen pro rozváděče firmy DCK Holoubkov Bohemia a.s.

### ■ 1.2 POPIS

Oba plastové materiály ozn. P a N jsou odolné proti statickému a dynamickému namáhání, nesnadno hořlavé (kategorie B dle dřívě platné ČSN 73 0823), vyhovují klasifikaci HB40 ve vodorovné poloze, V-0 ve svislé poloze (ČSN EN 60695-11-10), samozhášlivost materiálu dle UL 94-VO, se zvýšenou stabilizací proti povětrnostním vlivům a UV záření. Výrobky vyhovují zkoušce žhavou smyčkou 960°C dle ČSN IEC 60695-2-11, odolávají trvalému tepelnému zatížení 115°C dle IEC 216. Výrobky vyhovují pevnostním mechanickým zkouškám dle ČSN EN 60439-5 ed.2 v rozmezí teplot - 25°C + 40°C. Termoplast ozn. -P je plně recyklovatelný, termoset ozn. -N recyklovat nelze. Barva plastu je světle šedá RAL 7035. Typové zkoušky dle ČSN EN 60439-1 ed.2, -3,-5 ed.2 provedeny akreditovanými zkušebnami. Technologický postup výroby je certifikován dle ČSN EN ISO 9001. Na výrobky je zpracováno prohlášení o shodě dle §12 zák.č. 22/1997 Sb. + NV č.17/2003 Sb. Vestavěné přístroje a součásti nezahrnující elektronické obvody nejsou citlivé na elektromagnetické rušení. Vestavěné přístroje a součásti zahrnující elektronické obvody odpovídají požadavkům na EMC pro používání rozváděče v navrženém prostředí B. Rozváděče jsou dodávány bez pojistkových vložek.

Při dodávce kompaktního pilíře je pro snazší manipulaci a přepravu dodán univerzální rozváděč určený pro montáž do výklenku a příslušný pilířový podstavec. Rozváděče pro montáž na opěrný bod (sloup) jsou vybaveny plastovými držáky a kabelovými vývodkami. Pro osazení a výměnu pojistkových vložek doporučujeme použít pojistkové držadlo typu DP. Rozváděče s plechovými dveřmi jsou opatřeny pouze základním nátěrem. Případnou montáž rozváděčů v prostředí s extrémními klimatickými podmínkami je možno realizovat po dohodě s výrobcem.

### ■ 1.3 BEZPEČNOSTNÍ OPATŘENÍ PRO PRÁCI A OBSLUHU

Práce na rozváděčích jsou činnosti související s jejich montáží, revizemi, opravou a údržbou. Patří sem též i měření prováděné v rozváděčích přenosnými měřicími přístroji. Obsluhou rozváděčů se rozumí úkony spojené s provozem rozváděčů, např. prohlídka a čištění vnějšího prostoru a vybavení rozváděčů, výměna pojistkových vložek, zapnutí/vypnutí jističe, stisknutí tlačítka, pozorování kontrolky apod. Pokud je pro obsluhu stanoveno používání osobních ochranných prostředků, musí být tyto použity. Organizace, které provádějí práce a obsluhu rozváděčů musí provést hodnocení elektrického rizika a podle něj stanovit, jakým způsobem bude práce nebo obsluha vykonávána a jaká opatření musí být pro zajištění bezpečnosti v souladu s ČSN EN 50110 -1 ed.2:2005 provedena. S tím souvisí i stanovení odborné způsobilosti osob ve smyslu vyhlášky č. 50/1978 Sb. a počty osob na provádění konkrétní práce a obsluhy rozváděčů. Osoby bez elektrotechnické kvalifikace – laici, nesmí provádět práce na rozváděčích, pouze obsluhu rozváděčů přístupných laické obsluze, které jsou součástí pevné elektrické instalace.

Ve smyslu ČSN 33 1310 ed.2:2009 provádí poučení o správném a bezpečném užívání elektrické instalace včetně příslušných rozvodnic a rozváděčů osoba, která elektrickou instalaci zhotovila nebo jím osoba zmocněná. Na základě poučení laici se zařízením zacházejí, ale do zařízení nezasahují. Výměna pojistek pod napětím v rozváděčích se provádí podle stanoveného pracovního postupu. Pokud není tento stanoven, musí být výměna provedena za vypnutého stavu. V případech, kdy je pojistka osazena v přístroji rozváděče tak, že chrání osobu před přímým dotykem živé části a možností účinku zkratu, může být výměna vykonána osobou seznámenou, bez ověření přítomnosti napětí dle ČSN EN 50110-1 ed.2 čl. 7.4.1. Není-li splněna podmínka ochrany před přímým dotykem, může výměnu pojistek provádět osoba znalá při použití odpovídajících pracovních pomůcek a osobních ochranných prostředků.

### ■ 2.1 MONTÁŽ DO VÝKLENKU, ZDĚNÉHO PILÍŘE

Situování distribučních rozváděčů ve výklenku obvodových stěn objektů vždy řeší prováděcí projekt v souladu s ČSN 33 3320. Umístění distribučních rozváděčů volíme tak, aby okolí (rohy, sokly, atd.) neblokovalo přirozenému proudění vzduchu dveřním labyrintem rozváděče, a tím bylo zabezpečeno plynulé odvětrávání. Minimální výška spodního okraje distribučního rozváděče je 0,6 m, maximální 1,5 m nad definitivní rovinou terénu s ohledem na místní podmínky. Velikost výklenku určuje rozměr šířky a výšky rozváděče zvětšený o 20–30 mm. Hloubku výklenku určuje hloubka rozváděče, zvětšená o sílu izolace min. 30mm (izolace odstraňuje tepelnou ztrátu vzniklou zeslabením zdiva, není součástí dodávky) a zmenšená o nutný přesah mezi omítkou a dveřmi podle typu. U rozváděčů typu SP a SS se neosazují překlady. U šířky výklenku nad 600 mm musí být osazeny překlady. Šířka kabelového prostoru je stanovena šířkou skříňe zmenšená o 150 mm. Šířka kabelového prostoru u rozváděčů typu SP je 235 mm, hloubka musí být o 40 mm mělčí než výklenek s izolací, aby v zadní části vznikla doseďací hrana pro usazení rozváděče. Před zazděním rozváděče je nutné výklenek vyčistit, navlhčit, vsadit rozváděč a vyrovnat ho do vodorovné a kolmé polohy (během a po vyrovnávání vyloučit deformaci skeletu rozváděče), aby byly dodrženy minimální přesahy od povrchu omítky z důvodů správné funkčnosti dveří. Doporučujeme dodržet následující rozměry: P–min.35 mm; K–min.30 mm; P–C min.18 mm; N–min.10 mm; N–C min.15 mm. Udané rozměry jsou od povrchu dveří k povrchu finální omítky. Před vlastním zazdíváním je nutné boky rozváděče rozeprít rozpěrkou a zajistit dveře v zavěněné poloze. U celoplastových rozváděčů v provedení „P-C“ rozeprít boky přiloženým páskem při zavěněných dveřích. K zabránění nadměrného pnutí u rozváděčů provedení „P-C“ a „N-C“ chránit panty a sedlo dveří před vniknutím nečistot pomocí papírové krycí pásky, která se po ukončení stavebních prací odstraní. Rozváděč upevníme cementovou maltou nebo pomocí montážní pěny. Při použití montážní pěny zapěnit rozváděč pouze v rozích (po vytvrzení by montážní pěna měla být max. 50 mm okolo rohu) z důvodu eliminace deformace stěn rozváděče vznikající vlivem působení vytvrzovacího procesu montážní pěny. Při použití nízkoexpansní montážní pěny lze zapěnit rozváděč po celém jeho obvodu. S montážní pěnou pracujte dle návodu výrobce.

Při osazování celoplastového rozváděče do fasády se zateplením lze řešit upevnění rozváděče pomocí šroubů a hmoždinek v zadní části rozváděče, zároveň musí být splněna podmínka, že zateplovací materiál, který rozváděč obklopuje, musí být nehořlavý třídy reakce na oheň A1 dle ČSN EN 13501-1. V případě hořlavého zateplovacího materiálu odlišného od třídy reakce na oheň A1 (např. polystyren) je nutné okolo rozváděče instalovat nehořlavou, tepelně izolační desku síly min.10mm třídy reakce na oheň A1 (např. PROMATEKT, CEMVIN, NEFALIT, LIGNÁT...). K těmto účelům je vhodné použít obložení DCK do hořlavého podkladu. Betonové rozváděče s plastovými nebo plechovými dveřmi mohou být instalovány přímo do zateplovacího materiálu třídy reakce na oheň A1. Vstup kabelů lze řešit dvěma způsoby: a) kabely se vloží do kabelového prostoru a ten se celý zazdí, b) pro vytváření náběhu žil kabelů ponechat pod rozváděčem volný prostor 200 mm vysoký z vnější strany uzavřený.

Pro následné zatažení kabelů se do kabelového prostoru osadí stejný počet ochranných trubek, kolik je předpoklad počtu zaústění kabelů. Ochranné trubky budou ve spodní části pod úrovní terénu zešíkma seříznuty (pro snazší náběh kabelů) a ukončeny opět 200 mm pod spodní hranou rozváděče. Chráničky včetně vnější strany volného prostoru výšky 200 mm pod distribučním rozváděčem se zadržují. Pozn.: Při případné demontáži dveří rozváděče vysunutím čepů závěsů je nutno rozpojit jejich omezovač.

U rozváděčů typu SP s odnímatelnou zavírací lištou je součástí dodávky polystyrenová deska (230 x 200 mm), která je určena pro zakrytí kabelového prostoru pod rozváděčem (jedna strana desky je připravena pro snadné omítnutí). Způsob zadržování kabelového prostoru je dán technologickým předpisem jednotlivých energetických společností.

Pozn.: Prostup kabelů u rozváděče osazeného do fasády se zateplením lze řešit pomocí dodatečného koncového dílu (KD) umístěného pod rozváděčem. Při montáži distribučního rozváděče do zděného pilíře je po ukončení výše uvedených prací nutné kabelový prostor zapískovat suchým plaveným pískem frakce 0 - 4 mm min. 300 mm nad úroveň terénu

(z důvodu snížení možnosti prostupu zemní vlhkosti do prostor distribučního rozváděče, v prostředí s extrémními klimatickými podmínkami lze po dohodě s výrobcem realizovat kombinace s keramzitovým, popř. bentonitovým zásepem nebo s použitím ventilační průchodky). Po zadržování a finální úpravě omítky musí být dodrženo krytí rozváděče IP44 a nesmí dojít k deformaci jeho stěn.

K finální úpravě omítky lze jako náhradu k zednickému začišťování použít krycí rámeček DCK, který se upevní lepením. Po provedení jednotlivých zednických prací (zapěňování, zdění, začišťování...) je nutné ihned očistit dosedací plochy dveří a skeletu rozváděče (u provedení "C" včetně sedla dveří na straně pantů). Při montáži distribučního rozváděče v těsné blízkosti plynoměrového rozváděče je nutné kabelový prostor a prostor pod plynoměrovým rozváděčem plynotěsně stavebně oddělit z důvodu požární bezpečnosti.

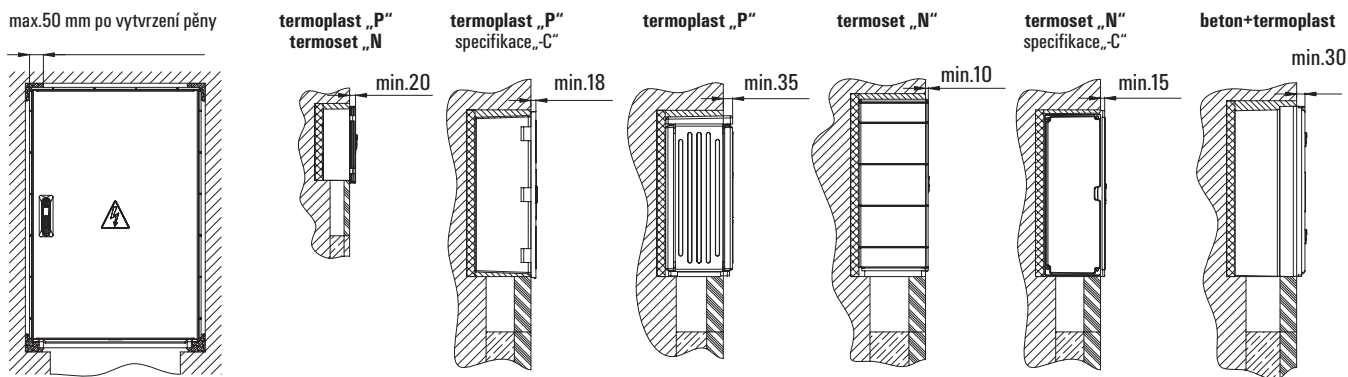
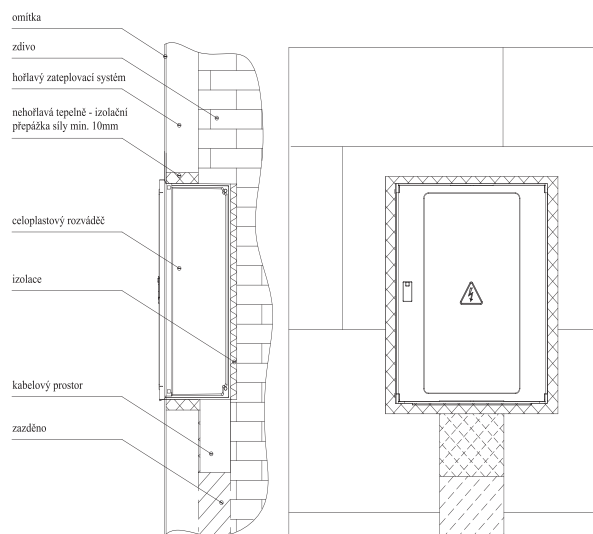

## 2.2 MONTÁŽ KOMPAKTNÍHO PILÍŘE

Kompaktní pilíře jsou určeny pro instalaci do volného prostoru nebo do oplocení. Velikost výkopu určuje velikost základové desky (rozměry výkopu – šířka a hloubka pilíře zvětšeno o 150–200 mm). Hloubka výkopu – 650 mm od konečné úpravy terénu. Dno výkopu důkladně ztuhit a v obou horizontálních směrech vyrovnat pískovou nebo betonovou vrstvou 50 mm. Po postavení a stabilizování kompaktního pilíře nebo pilířového podstavce v kolmé poloze se základová část pilířového podstavce obsype zeminou z bočních stran za stálého hutnění. V horní části pilířového podstavce demontujeme přední horní víko a šroubové spojky, osadíme příslušný rozváděč a spojíme ho s pilířovým podstavcem pomocí šroubových spojek do kompletu kompaktního pilíře. Případně se demontují dveře rozváděče vysunutím čepů závěsů (při demontáži dveří nutno rozpojit omezovač). Demontuje se zavírací lišta rozváděče a přední spodní víko pilířového podstavce, čímž se otevře kabelový prostor pro vložení kabelů. Po vložení nepřipojených kabelů s provedeno dilatační smyčkou a zemní pásky (drátu) se přišroubuje nazpět demontované přední spodní víko základové části pilířového podstavce (rozlišovat horní a spodní víka podstavce) a výkop se postupně dosype zeminou a ztuhne tak, aby pilíř byl stabilní (zároveň dbát zvýšené pozornosti na dostatečné hutnění výkopu pro pokládku kabelů z důvodu omezení drenážního efektu). Po vytvarování a připojení žil kabelů na jisticí prvky se kabely upevní na držák umístěný v kabelovém prostoru (přichytkami SONAP, polyesterovou páskou TEXCOLO apod.).

Po ukončení výše uvedených prací je nutné pilířový podstavec zapískovat suchým plaveným pískem frakce 0 - 4mm min. 300 mm nad úroveň terénu (z důvodu snížení možnosti prostupu zemní vlhkosti do prostoru distribučního rozváděče, v prostředí s extrémními klimatickými podmínkami lze po dohodě s výrobcem realizovat kombinace s keramzitovým, popř. bentonitovým zásypem nebo s použitím ventilací průchodky). Vloží se zpět přední horní víko pilířového podstavce a zajistí se pouze zavírací lištou rozváděče. Případně se osadí dveře a zajistí omezovačem a rozváděč se uzavře. Poznámka - pilíř pouze s koncovkovým (nadzemním) plastovým dílem se osazuje na předem zhotovený betonový základ.

## 2.3 MONTÁŽ NA STĚNU

V případě potřeby umístění plastového provedení na stěnu je rozváděč doplněn krytem dna a vybaven příslušným počtem kabelových vývodků. V zadní stěně jsou otvory pro připevnění pomocí hmoždinek a vrutů. Při upevnění na hořlavý podklad odlišného od třídy reakce na oheň A1 dle ČSN EN 13501-1 je nutné pod rozváděč instalovat nehořlavou, tepelně izolační desku síly min.10mm třídy reakce na oheň A1 (např. PROMATEKT, CEMVIN, NEFALIT, LIGNÁT ) nebo oddělit min. 50mm vzduchovou mezerou. K těmto účelům je vhodné použít obložení DCK do hořlavého podkladu. Připojovací kabely doporučujeme chránit kabelovými chráničkami.

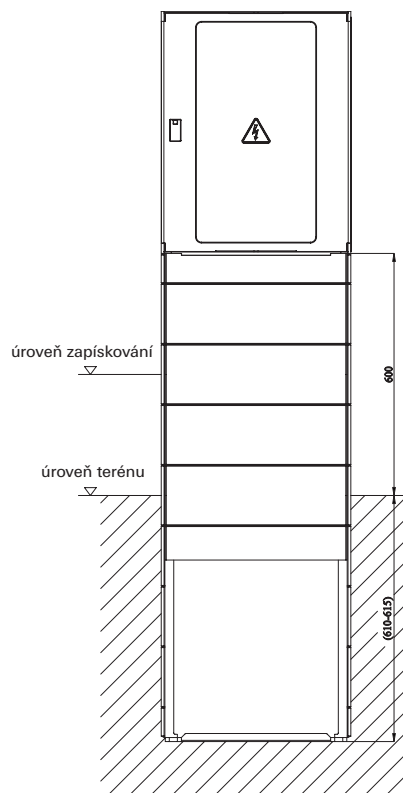

## 2.4 MONTÁŽ NA OPĚRNÝ BOD VENKOVNÍHO VEDENÍ (sloup)

Situování distribučních rozváděčů na opěrný bod venkovního vedení (sloup) řeší vždy prováděcí projekt v souladu s ČSN 333320.

Upevnění na sloup lze provést pomocí instalační sady DCK, nebo nerezové pásky Bandimex. Minimální výška spodního okraje rozváděče typu SP (venkovní přípojky) musí být ve výšce 2,5 až 3 m nad terénem nebo dle prováděcích pokynů příslušné energie-tické společnosti. Střed distribučního rozváděče typu SV by měl být ve výšce cca 1,5 m nad terénem nebo dle prováděcích pokynů příslušné energetické společnosti.

### 2.5.2 Přívodní a vývodní vedení:

U rozváděčů typu SP určených pro montáž na sloup se na připojovací kabely nasune plastová chránička a připevní se ke sloupu páskou Bandimex, vstup kabelů do rozváděče je řešen přes kabelové vývodky PG 29. U rozváděčů typu SV určených pro montáž na sloup se na připojovací kabely nasune plastová chránička Ø63 nebo 75 mm a ke sloupu se připevní pomocí plastových držáků chrániček DCK a instalační sady DCK nebo nerezové pásky Bandimex. Horní držák umístí cca 0,5m pod horní konce chrániček, dolní držák umístí cca 0,5 m nad horní hranou distribučního rozváděče, dle potřeby lze doplnit o držáky na střed chrániček. Trubky je nutno v horní části osadit kryty trubek z důvodu zamezení zatékání vody do distribučního rozváděče (držáky chrániček DCK a kryty trubek nejsou součástí dodávky). Zemní kabelový vývod se připevňuje obdobným způsobem (horní držák chrániček umístí cca 0,5 m pod dolní hranu distribučního rozváděče).

Vstup kabelů do rozváděče je řešen přes kabelové vývodky (konce použitých vývodků je nutné odříznout), na které jsou chráničky nasunuty.







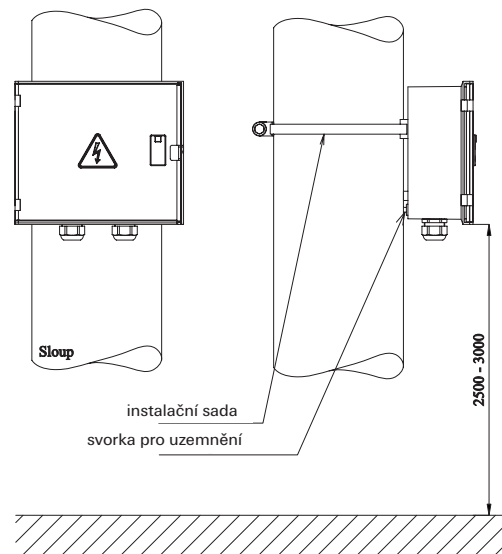



Po odstranění pláště kabelu, vytvoření dilatační smyčky a po vytvarování vodičů (žil kabelů) se zkrátí na potřebnou délku a odizolují, popřípadě opatří kabelovými oky. Připojení uvnitř rozváděče lze provést přímo do konstrukčních svorek nebo pomocí nalisovaných kabelových ok (provedení se šrouby), popř. přímo do připojovacích V-svorek u provedení s praporci tvaru „V“. Při smyčkování je nutné připojovat kabelová oka v pořadí oko-oko-praporec. Připojení jednoho vodiče do H-svorky se provede na straně její kratší zarážky. U H-svorek hliníkové PEN přípojnice musí být umístění cínované obdélníkové podložky mezi hliníkovou přípojnicí a vodičem.

Maximální průřez kabelu je uveden na výrobním štítku. Pokud je potřeba připojit do rozváděče více přívodů (u rozváděčů typu SR, SD), je nutné tyto přívody prostřídat s vývody tak, aby nebyla překročena maximální zatížitelnost pracovních přípojnic rozváděče. Jednotlivé kabely označit na štítku „KABEL SMĚR“ popřípadě na „slepé schéma“. Kabely při použití ochranných trubek /chrániček utěsnit pomocí nízkoexpanzní pěny z důvodu snížení možnosti prostupu zemní vlhkosti do prostoru distribučního rozváděče).

S montážními pěny pracovat dle návodu výrobce. Do konstrukční svorky PE (u skříní určených pro montáž na sloup pomocí šroubu M8 vně skříně) označené značkou uzemnění se připojí zemnicí vodič kruhového nebo obdélníkového průřezu.



Pro spolehlivé připojení vodičů je nutné dodržet velikosti momentů uvedených v tabulce :

Šroub, svorka	Prvek	Moment utažení [Nm]	Montážní nářadí
M3	řadová svorka 2,5 mm <sup>2</sup>	0,5	3 
M4	řadová svorka 16 mm <sup>2</sup>	1,2	4 
M5	poj. odpínač vel. 14x51, jistič	2	PB2, PH2  
M6	PEN	3	10 
M8	poj. spodek (lišta) vel. 00, PEN	6	13 
M10	poj. spodek vel. 1, 2, PEN	10	16 
M12	poj. lišta vel. 2, PEN	15,5	18 
Připojovací V-svorka	poj. spodek vel. 00, PEN	20 (dle výrobce svorek)	6 - vnitř. šestihran 
Připojovací V-svorka	poj. spodek vel. 1, 2, PEN	23 (dle výrobce svorek)	6 - vnitř. šestihran 

– doplnění k SP182 a SP282: Dodržovat připojení přívodu na horní svorky odpínače!

– doplnění k SP200, SS200, SS300, SR408, SR508, SR608: Po připojení vodičů osadit kontakty pojistkových spodků vel. 00 krytkami, z důvodu zamezení náhodného dotyku sousedních vývodů.

### 3. MANIPULACE, PŘEPRAVA, SKLADOVÁNÍ

Při dodávce kompaktního pilíře (.../.K...) bude pro snazší manipulaci a přepravu dodán zvlášť rozváděč a příslušný pilířový podstavec (PP.../..). Manipulace s výrobky se musí provádět bez otřesů a s vyloučením pádů. Při přepravě na paletách musí být přepáskovány, volně přepravované zajištěny proti samovolnému pohybu a vhodně proloženy, aby nedošlo k mechanickému poškození. Výrobky lze skladovat na paletách maximálně ve třech vrstvách s použitím vhodného proložení. Skladovat v montážní poloze v uzavřených prostorech bez výskytu škůdců tak, aby výrobky byly chráněny před zatékáním vody a zajištěny proti mechanickému poškození a znečištění. Při skladování delším než 4 měsíce doporučujeme vnitřní výzbroj ošetřit vhodným konzervačním prostředkem.

### 4. ÚDRŽBA SKŘÍNÍ

#### 4.1 Všeobecně

Kontrola, revize a údržba distribučních rozváděčů je upravena v každé energetické společnosti Řádem preventivní údržby (dle platné normy ČSN 33 1500). Zvlášť upozorňujeme na nutnost kontroly a obnovy bezpečnostních tabulek a bezpečnostního značení (dle platného souboru norem ČSN ISO 3864).

#### 4.2 Vnější povrch

Rozváděče celoplastové nevyžadují z hlediska povrchové úpravy žádnou zvláštní údržbu. Povrch lze čistit běžnými sapo nátoými prostředky, které se vždy důkladně opláchnou. V případě, že z architektonických důvodů barva odstínu nevyhovuje, je možné použít v požadovaném barevném odstínu speciální barvy na polykarbonát a SMC (např. polyuretanové barvy, vodou ředitelné barvy Balakryl Plast, ...), bezpečnostní tabulky a bezpečnostní značení dle platného souboru norem ČSN ISO 3864 musí být zachovány. U betonových rozváděčů s plechovými dveřmi je nutné vnější nátěr provést ihned při montáži a potom dle potřeby 1x za dva až tři roky.

#### 4.3 Zámky

Zámky rozváděčů při instalaci promazat stálým vodovzdorným mazivem (např. WD 40, plastické mazivo, bílá vazelina ve spreji a pod.) a opakovat promazání při pravidelných údržbách.

#### 4.4 Závěsy

U celoplastových dveří rozváděčů není nutné provádět žádnou údržbu závěsů.

#### 4.5 Vnitřní výzbroj

U plastové výzbroje a oceloplechové výzbroje rozváděčů, která je galvanicky zinkována není nutné provádět jakoukoliv údržbu. U elektrických spojů dotahovat šrouby, svorky předepsaným momentem při pravidelných údržbách 1x za čtyři roky z důvodu snížení přechodových ztrát. Pravidelně čistit od prachu a nečistot. U proudových chráničů FI provádět pravidelnou zkoušku zkušebním tlačítkem „test“ v intervalech předepsaných provozními předpisy, popř. stanovených výrobcem FI (pokud není předepsáno jinak, doporučujeme 2x ročně). U svodičů bleskových proudů a přepětí doporučujeme provádět kontrolu jejich stavu, případně jejich přezkušování dle doporučení výrobce ochran. Provoz a údržba vestavěných přístrojů a součástí zahrnující elektronické obvody odpovídající požadavkům na EMC musí být prováděna podle pokynů výrobců přístrojů a součástí.

## ■ 5. DOPAD NA ŽIVOTNÍ PROSTŘEDÍ A PODMÍNKY LIKVIDACE

Použité materiály na výrobu rozváděčů jsou z hlediska působení na životní prostředí nezávadné. Použité termoplasty (PC, PP) jsou recyklovatelné a výrobce se zavazuje ke zpětnému odběru a likvidaci po skončení životnosti nebo poškození. Termosety (N) recyklovatelné nejsou a výrobce je odebere zpět za úhradu na likvidaci.

## ■ 6. DISTRIBUČNÍ ROZVÁDĚČE Z HLEDISKA POŽÁRNÍ BEZPEČNOSTI STAVEB

Rozváděče nn a elektrická zařízení, jako jsou distribuční rozváděče, nejsou z hlediska projektování požární bezpečnosti staveb posuzovány jako vybraný stavební výrobek ve smyslu nařízení vlády č. 163/2002 Sb. v platném znění.

V konkrétních případech však musí být posuzovány jako stavební výrobek splňující požadavky související s požární bezpečností staveb. Jedná se zejména o případy, kdy jsou instalovány v požárně dělících konstrukcích nebo jsou-li umístěny v prostoru chráněných únikových cest. Konkrétní požadavky musí být podrobně stanoveny v požárně bezpečnostním řešení jako součást projektové dokumentace stavby, zpracované dle norem požární bezpečnosti. Požadavky se řídí místem umístění těchto prvků elektr. zařízení a určeným stupněm požární bezpečnosti dotčených prostorů.

Technické parametry výrobků se mohou měnit, fotografie a nákresy rozváděčů mají ilustrativní charakter.



Aktuální informace naleznete na webových stránkách [www.dck.cz](http://www.dck.cz)

Výrobky firmy DCK se musí přepravovat, skladovat, instalovat, zapojovat a používat v souladu s platnými návody k použití. Obchodní značky Helga® a DCK Holoubkov Bohemia, a.s. včetně své grafické podoby jsou registrované obchodní značky firmy DCK Holoubkov Bohemia a.s. a vztahují se na ně příslušné zákony o ochraně obchodních značek a autorských právech. Tyto obchodní značky nesmí být použity bez předchozího písemného schválení společnosti DCK Holoubkov Bohemia a.s. s výjimkou případů u kterých jsou uvedeny podmínky použití.

Všechna práva vyhrazena © 2013 DCK Holoubkov Bohemia, a.s.