

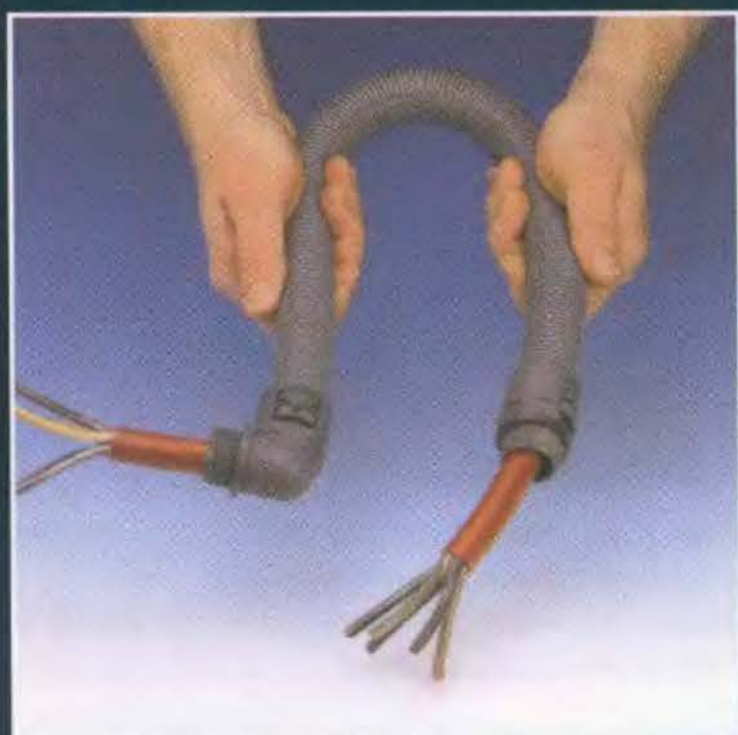

ELTEQ 2004





ELTEQ
BIMED



Kabelová vývodka s metrickým závitem

Vývodka metrická BM

EN 50262

Materiál: Polyamid 6
 Barva: RAL7001 (šedá)
 RAL9005 (černá)
 RAL7035 (světle šedá)
 RAL3025 (červená)
 RAL9003 (bílá)
 RAL5015 (modrá)
 Krytí: IP68, 5 barů
 Pracovní teplota: Stálá -30°C až +80°C
 Krátkodobá až do 150°C
 Těsnění: Neopren

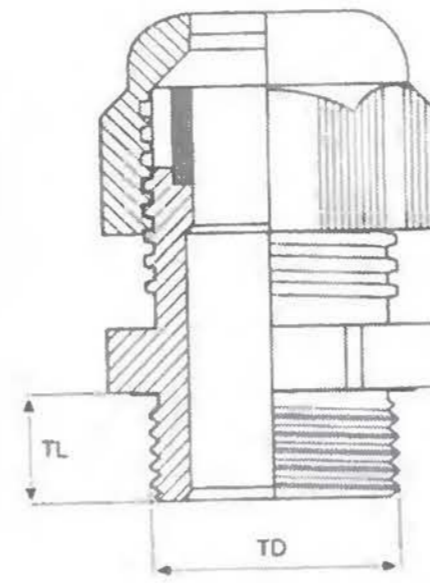

Velikost	Označení šedé*	Označení světle šedé	Označení černé	Označení modré*	Označení bílé*	Označení červené*	TD mm	TL mm	Nástroj mm	Upínací rozsah mm	Cena Kč/ks
M 12	BM-05	BM-15	BM-25	BM-35	BM-45	BM-55	12	8	15	3,0-6,5	6,00
M 16	BM-01	BM-11	BM-21	BM-31	BM-41	BM-51	16	10	22	5,0-10,0	6,90
M 16	BM-01L	BM-11L	BM-21L	BM-31L	BM-41L	BM-51L	16	15	22	5,0-10,0	7,60
M 20	BM-02	BM-12	BM-22	BM-32	BM-42	BM-52	20	10	24	6,0-12,0	8,10
M 20	BM-02L	BM-12L	BM-22L	BM-32L	BM-42L	BM-52L	20	15	24	6,0-12,0	☎
M 20	BM-03	BM-13	BM-23	BM-33	BM-43	BM-53	20	10	27	10,0-14,0	11,50
M 20	BM-04	BM-14	BM-24	BM-34	BM-44	BM-54	20	15	27	10,0-14,0	11,80
M 25	BM-05	BM-15	BM-25	BM-35	BM-45	BM-55	25	10	33	13,0-18,0	14,10
M 25	BM-06	BM-16	BM-26	BM-36	BM-46	BM-56	25	15	33	13,0-18,0	18,00
M 32	BM-07	BM-17	BM-27	BM-37	BM-47	BM-57	32	18	42	18,0-25,0	31,50
M 40	BM-08	BM-18	BM-28	BM-38	BM-48	BM-58	40	18	53	22,0-32,0	56,20
M 50	BM-09	BM-19	BM-29	BM-39	BM-49	BM-59	50	18	60	30,0-38,0	88,30
M 63	BM-10	BM-20	BM-30	BM-40	BM-50	BM-60	63	18	65	34,0-44,0	96,30

* - takto označené výrobky nejsou standardně drženy skladem. Prosíme kontaktujte nás.

Vývodka metrická s redukčním těsněním BI*

Velikost	Označení šedé*	Označení světle šedé*	Označení černé*	Označení modré*	Označení bílé*	Označení červené*	TD mm	TL mm	Nástroj mm	Upínací rozsah mm	Cena Kč/ks
M 12	BI-05	BI-15	BI-25	BI-35	BI-45	BI-55	12	8	15	2,0-5,0	6,60
M 16	BI-01	BI-11	BI-21	BI-31	BI-41	BI-51	16	10	22	3,0-7,0	7,60
M 16	BI-01L	BI-11L	BI-21L	BI-31L	BI-41L	BI-51L	16	15	22	3,0-7,0	☎
M 20	BI-02	BI-12	BI-22	BI-32	BI-42	BI-52	20	10	24	5,0-9,0	8,90
M 20	BI-02L	BI-12L	BI-22L	BI-32L	BI-42L	BI-52L	20	15	24	5,0-9,0	☎
M 20	BI-03	BI-13	BI-23	BI-33	BI-43	BI-53	20	10	27	7,0-12,0	12,60
M 20	BI-04	BI-14	BI-24	BI-34	BI-44	BI-54	20	15	27	7,0-12,0	13,00
M 25	BI-05	BI-15	BI-25	BI-35	BI-45	BI-55	25	10	33	9,0-14,0	15,60
M 25	BI-06	BI-16	BI-26	BI-36	BI-46	BI-56	25	15	33	9,0-14,0	19,80
M 32	BI-07	BI-17	BI-27	BI-37	BI-47	BI-57	32	18	42	12,0-20,0	34,60
M 40	BI-08	BI-18	BI-28	BI-38	BI-48	BI-58	40	18	53	20,0-26,0	61,80
M 50	BI-09	BI-19	BI-29	BI-39	BI-49	BI-59	50	18	60	25,0-31,0	97,10
M 63	BI-10	BI-20	BI-30	BI-40	BI-50	BI-60	63	18	65	29,0-35,0	105,90

* - takto označené výrobky nejsou standardně drženy skladem. Prosíme kontaktujte nás.

Kabelová vývodka s metrickým závitem*

Vývodka metrická BM-EN*

EN 50262

Materiál: Polyamid 6
Barva: RAL7001 (šedá)
RAL9005 (černá)
RAL7035 (světle šedá)
RAL3025 (červená)
RAL9003 (bílá)
RAL5015 (modrá)
Krytí: IP68, 5 barů
Pracovní teplota: Stálá -30°C až +80°C
Krátkodobá až do 150°C
Těsnění: Neopren

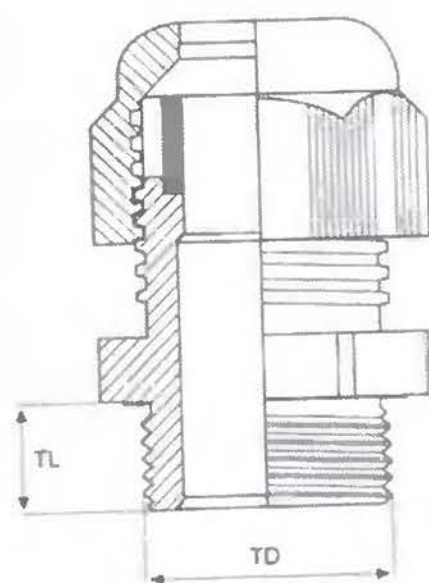

Velikost	Označení šedé*	Označení světle šedé*	Označení černé*	Označení modré*	Označení bílé*	Označení červené*	TD mm	TL mm	Nástroj mm	Upínací rozsah mm	Cena Kč/ks
M 12	BM-EN-0S	BM-EN-1S	BM-EN-2S	BM-EN-3S	BM-EN-4S	BM-EN-5S	12	6	15	3,0-6,0	4,70
M 16	BM-EN-01	BM-EN-11	BM-EN-21	BM-EN-31	BM-EN-41	BM-EN-51	16	8	16	4,0-8,0	5,30
M 20	BM-EN-02	BM-EN-12	BM-EN-22	BM-EN-32	BM-EN-42	BM-EN-52	20	10	24	8,0-13,0	6,30
M 25	BM-EN-03	BM-EN-13	BM-EN-23	BM-EN-33	BM-EN-43	BM-EN-53	25	8	29	11,0-17,0	11,40
M 32	BM-EN-04	BM-EN-14	BM-EN-24	BM-EN-34	BM-EN-44	BM-EN-54	32	10	36	15,0-21,0	28,10
M 40	BM-EN-05	BM-EN-15	BM-EN-25	BM-EN-35	BM-EN-45	BM-EN-55	40	10	46	19,0-28,0	46,60
M 50	BM-EN-06	BM-EN-16	BM-EN-26	BM-EN-36	BM-EN-46	BM-EN-56	50	18	56	30,0-38,0	73,80
M 63	BM-EN-07	BM-EN-17	BM-EN-27	BM-EN-37	BM-EN-47	BM-EN-57	63	18	68	34,0-44,0	80,20

* - takto označené výrobky nejsou standardně drženy skladem. Prosíme kontaktujte nás.

Kabelová vývodka s Pg závitem

Vývodka Pg BS

VDE 0619

Materiál: Polyamid 6
 Barva: RAL7001 (šedá)
 RAL9005 (černá)
 RAL7035 (světle šedá)
 RAL3025 (červená)
 RAL9003 (bílá)
 RAL5015 (modrá)
 Krytí: IP68, 5 barů
 Pracovní teplota: Stálá -30°C až +80°C
 Krátkodobá až do 150°C
 Těsnění: Neopren

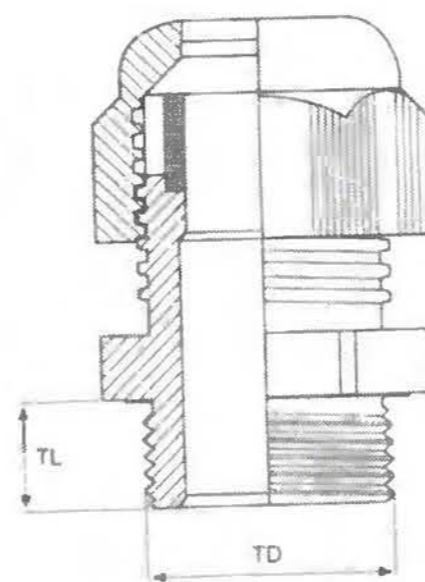

Velikost	Označení šedé	Označení světle šedé	Označení černé	Označení modré*	Označení bílé*	Označení červené*	TD mm	TL mm	Nástroj mm	Upínací rozsah mm	Cena Kč/ks
Pg 7	BS-01	BS-11	BS-21	BS-31	BS-41	BS-51	13	8	15	3,0-6,5	5,20
Pg 9	BS-02	BS-12	BS-22	BS-32	BS-42	BS-52	16	8	19	4,0-8,0	5,50
Pg 11	BS-03	BS-13	BS-23	BS-33	BS-43	BS-53	19	8	22	5,0-10,0	5,80
Pg 13,5	BS-04	BS-14	BS-24	BS-34	BS-44	BS-54	21	9	27	6,0-12,0	6,70
Pg 16	BS-05	BS-15	BS-25	BS-35	BS-45	BS-55	23	10	27	10,0-14,0	8,20
Pg 21	BS-06	BS-16	BS-26	BS-36	BS-46	BS-56	29	11	33	13,0-18,0	12,30
Pg 29	BS-07	BS-17	BS-27	BS-37	BS-47	BS-57	37	11	42	18,0-25,0	25,90
Pg 36	BS-08	BS-18	BS-28	BS-38	BS-48	BS-58	47	13	53	22,0-32,0	49,60
Pg 42	BS-09	BS-19	BS-29	BS-39	BS-49	BS-59	54	13	60	30,0-38,0	80,40
Pg 48	BS-10	BS-20	BS-30	BS-40	BS-50	BS-60	59	14	65	34,0-44,0	83,50

* - takto označené výrobky nejsou standardně drženy skladem. Prosíme kontaktujte nás.

Vývodka Pg s redukčním těsněním BSR*

Velikost	Označení šedé*	Označení světle šedé*	Označení černé*	Označení modré*	Označení bílé*	Označení červené*	TD mm	TL mm	Nástroj mm	Upínací rozsah mm	Cena Kč/ks
Pg 7	BSR-01	BSR-11	BSR-21	BSR-31	BSR-41	BSR-51	13	8	15	2,0-5,0	5,80
Pg 9	BSR-02	BSR-12	BSR-22	BSR-32	BSR-42	BSR-52	16	8	19	2,0-6,0	6,10
Pg 11	BSR-03	BSR-13	BSR-23	BSR-33	BSR-43	BSR-53	19	8	22	3,0-7,0	6,40
Pg 13,5	BSR-04	BSR-14	BSR-24	BSR-34	BSR-44	BSR-54	21	9	27	5,0-9,0	7,40
Pg 16	BSR-05	BSR-15	BSR-25	BSR-35	BSR-45	BSR-55	23	10	27	7,0-12,0	9,00
Pg 21	BSR-06	BSR-16	BSR-26	BSR-36	BSR-46	BSR-56	29	11	33	9,0-16,0	13,50
Pg 29	BSR-07	BSR-17	BSR-27	BSR-37	BSR-47	BSR-57	37	11	42	12,0-20,0	28,50
Pg 36	BSR-08	BSR-18	BSR-28	BSR-38	BSR-48	BSR-58	47	13	53	20,0-26,0	54,60
Pg 42	BSR-09	BSR-19	BSR-29	BSR-39	BSR-49	BSR-59	54	13	60	25,0-31,0	88,40
Pg 48	BSR-10	BSR-20	BSR-30	BSR-40	BSR-50	BSR-60	59	14	65	29,0-35,0	91,80

* - takto označené výrobky nejsou standardně drženy skladem. Prosíme kontaktujte nás.

Kabelová vývodka s PF závitem*

Vývodka PF BPF*

Materiál: Polyamid 6
 Barva: RAL7001 (šedá)
 RAL9005 (černá)
 RAL7035 (světle šedá)
 Krytí: IP68, 5 barů
 Pracovní teplota: Stálá -30°C až +80°C
 Krátkodobá až do 150°C
 Těsnění: Neopren

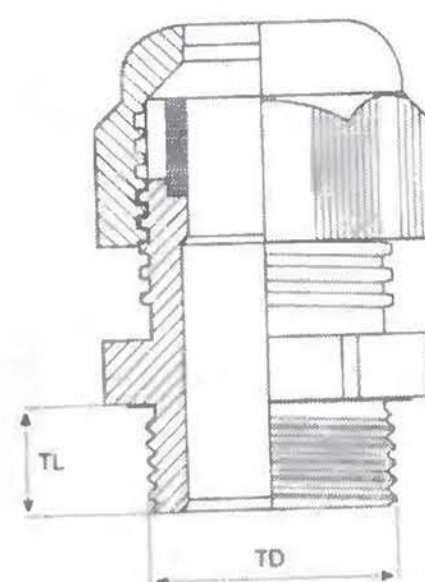

Velikost	Označení šedé*	Označení světle šedé*	Označení černé*	TD mm	TL mm	Nástroj mm	Upínací rozsah palce	Cena Kč/ks
PF 3/8	BPF-01	BPF-11	BPF-21	17	11	22	5,0-10,0	☎
PF 1/2	BPF-02	BPF-12	BPF-22	21	11	24	6,0-12,0	☎
PF 1/2	BPF-03	BPF-13	BPF-23	21	11	27	10,0-14,0	☎
PF 3/4	BPF-04	BPF-14	BPF-24	27	12	33	13,0-18,0	☎
PF 1	BPF-05	BPF-15	BPF-25	33	13	42	18,0-25,0	☎

* - takto označené výrobky nejsou standardně drženy skladem. Prosíme kontaktujte nás.

Vývodka PF s redukčním těsněním BPFR*

Velikost	Označení šedé*	Označení světle šedé*	Označení černé*	TD mm	TL mm	Nástroj mm	Upínací rozsah palce	Cena Kč/ks
PF 3/8	BPFR-01	BPFR-11	BPFR-21	17	11	22	3,0-7,0	☎
PF 1/2	BPFR-02	BPFR-12	BPFR-22	21	11	24	5,0-9,0	☎
PF 1/2	BPFR-03	BPFR-13	BPFR-23	21	11	27	7,0-12,0	☎
PF 3/4	BPFR-04	BPFR-14	BPFR-24	27	12	33	9,0-16,0	☎
PF 1	BPFR-05	BPFR-15	BPFR-25	33	13	42	12,0-20,0	☎

* - takto označené výrobky nejsou standardně drženy skladem. Prosíme kontaktujte nás.

Kabelová vývodka s Pg závitem

Vývodka Pg BD

DIN 46320

Materiál: Polyamid 6
Barva: RAL7001 (šedá)
RAL9005 (černá)
RAL7035 (světle šedá)
Krytí: IP54
Pracovní teplota: Stálá -30°C až +80°C
Těsnění: PVC

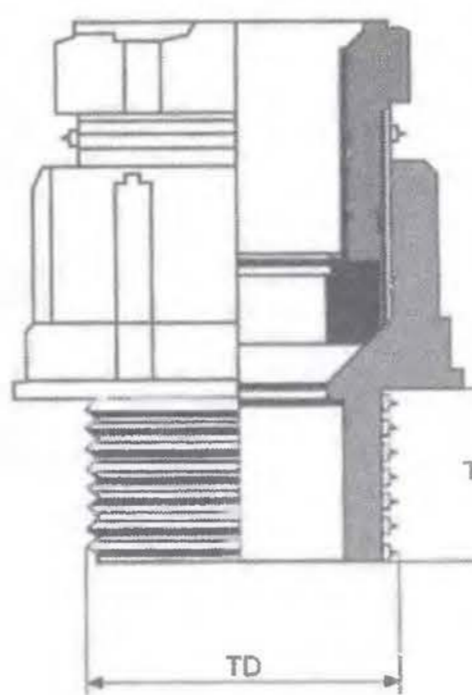

Velikost	Označení šedé*	Označení světle šedé	Označení černé*	TD mm	TL mm	Nástroj mm	Upínací rozsah mm	Cena Kč/ks
Pg 7	BD-01	BD-11	BD-21	13	8	15	3,0-6,0	3,10
Pg 9	BD-02	BD-12	BD-22	16	8	19	4,5-7,0	3,30
Pg 11	BD-03	BD-13	BD-23	19	8	22	6,0-9,0	3,50
Pg 13,5	BD-04	BD-14	BD-24	21	9	24	9,0-12,0	4,20
Pg 16	BD-05	BD-15	BD-25	23	10	27	11,0-14,0	4,50
Pg 21	BD-06	BD-16	BD-26	29	11	33	14,0-18,0	6,40
Pg 29	BD-07	BD-17	BD-27	37	11	42	18,0-25,0	10,40
Pg 36	BD-08	BD-18	BD-28	47	13	53	25,0-32,0	20,90

* - takto označené výrobky nejsou standardně drženy skladem. Prosíme kontaktujte nás.

Spirálová kabelová vývodka s metrickým závitem

Spirálová vývodka metrická BMSP

Materiál:	Polyamid 6
Barva:	RAL7001 (šedá) RAL9005 (černá) RAL7035 (světle šedá)
Krytí:	IP68, 5 barů
Pracovní teplota:	Stálá -30°C až +80°C Krátkodobá až do 150°C
Těsnění:	Neopren

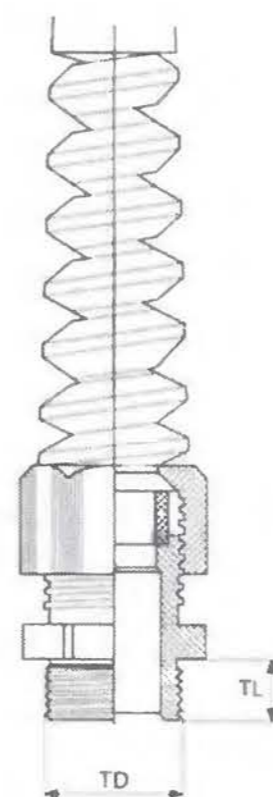

Velikost	Označení šedé*	Označení světle šedé	Označení černé	TD mm	TL mm	Nástroj mm	Upínací rozsah mm	Cena Kč/ks
M 12	BMSP-0S	BMSP-1S	BMSP-2S	12	8	15	3,0-6,5	10,30
M 16	BMSP-01	BMSP-11	BMSP-21	16	10	22	5,0-10,0	12,20
M 16	BMSP-01L	BMSP-11L	BMSP21L	16	15	22	5,0-10,0	☎
M 20	BMSP-02	BMSP-12	BMSP-22	20	10	24	6,0-12,0	13,80
M 20	BMSP-02L	BMSP-12L	BMSP-22L	20	15	24	6,0-12,0	☎
M 20	BMSP-03	BMSP-13	BMSP-23	20	10	27	10,0-14,0	☎
M 20	BMSP-04	BMSP-14	BMSP-24	20	15	27	10,0-14,0	17,70
M 25	BMSP-05	BMSP-15	BMSP-25	25	10	33	13,0-18,0	25,40

* - takto označené výrobky nejsou standardně drženy skladem. Prosíme kontaktujte nás.

Spirálová vývodka metrická s redukčním těsněním BISP*

Velikost	Označení šedé*	Označení světle šedé*	Označení černé*	TD mm	TL mm	Nástroj mm	Upínací rozsah mm	Cena Kč/ks
M 12	BISP-0S	BISP-1S	BISP-2S	12	8	15	2,0-5,0	☎
M 16	BISP-01	BISP-11	BISP-21	16	10	22	3,0-7,0	☎
M 16	BISP-01L	BISP-11L	BISP21L	16	15	22	3,0-7,0	☎
M 20	BISP-02	BISP-12	BISP-22	20	10	24	5,0-9,0	☎
M 20	BISP-02L	BISP-12L	BISP-22L	20	15	24	5,0-9,0	☎
M 20	BISP-03	BISP-13	BISP-23	20	10	27	7,0-12,0	☎
M 20	BISP-04	BISP-14	BISP-24	20	15	27	7,0-12,0	☎
M 25	BISP-05	BISP-15	BISP-25	25	10	33	9,0-14,0	☎

* - takto označené výrobky nejsou standardně drženy skladem. Prosíme kontaktujte nás.

Spirálová kabelová vývodka s Pg závitem

Spirálová vývodka Pg BSSP

Materiál: Polyamid 6
 Barva: RAL7001 (šedá)
 RAL9005 (černá)
 RAL7035 (světle šedá)
 Krytí: IP68, 5 barů
 Pracovní teplota: Stálá -30°C až +80°C
 Krátkodobá až do 150°C
 Těsnění: Neopren

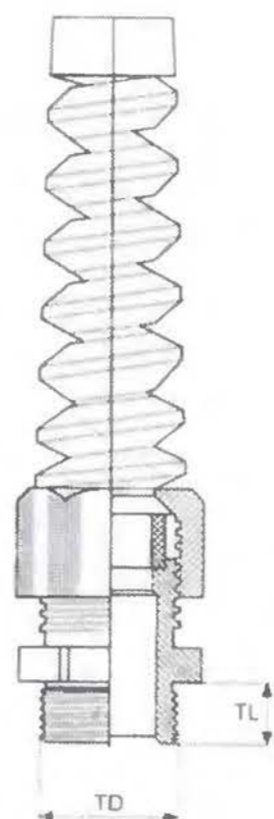

Velikost	Označení šedé*	Označení světle šedé	Označení černé	TD mm	TL mm	Nástroj mm	Upínací rozsah mm	Cena Kč/ks
Pg 7	BSSP-01	BSSP-11	BSSP-21	13	8	15	3,0-6,5	7,40
Pg 9	BSSP-02	BSSP-12	BSSP-22	16	8	19	4,0-8,0	8,40
Pg 11	BSSP-03	BSSP-13	BSSP-23	19	8	22	5,0-10,0	10,30
Pg 13,5	BSSP-04	BSSP-14	BSSP-24	21	9	24	6,0-12,0	11,60
Pg 16	BSSP-05	BSSP-15	BSSP-25	23	10	27	10,0-14,0	14,40
Pg 21	BSSP-06	BSSP-16	BSSP-26	29	11	33	13,0-18,0	21,50

* - takto označené výrobky nejsou standardně drženy skladem. Prosíme kontaktujte nás.

Spirálová vývodka Pg s redukčním těsněním BSRP*

Velikost	Označení šedé*	Označení světle šedé*	Označení černé*	TD mm	TL mm	Nástroj mm	Upínací rozsah mm	Cena Kč/ks
Pg 7	BSRP-01	BSRP-11	BSRP-21	13	8	15	2,0-5,0	☎
Pg 9	BSRP-02	BSRP-12	BSRP-22	16	8	19	2,0-6,0	☎
Pg 11	BSRP-03	BSRP-13	BSRP-23	19	8	22	3,0-7,0	☎
Pg 13,5	BSRP-04	BSRP-14	BSRP-24	21	9	24	5,0-9,0	☎
Pg 16	BSRP-05	BSRP-15	BSRP-25	23	10	27	7,0-12,0	☎
Pg 21	BSRP-06	BSRP-16	BSRP-26	29	11	33	9,0-16,0	☎

* - takto označené výrobky nejsou standardně drženy skladem. Prosíme kontaktujte nás.

Spirálová kabelová vývodka s metrickým závitem

Spirálová vývodka metrická BMSP

Materiál:	Polyamid 6
Barva:	RAL7001 (šedá) RAL9005 (černá) RAL7035 (světle šedá)
Krytí:	IP68, 5 barů
Pracovní teplota:	Stálá -30°C až +80°C Krátkodobá až do 150°C
Těsnění:	Neopren

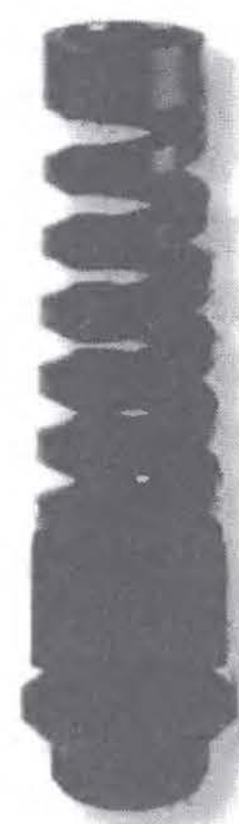
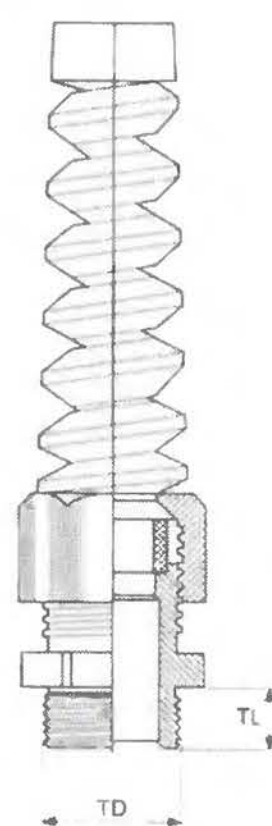

Velikost	Označení šedé*	Označení světle šedé	Označení černé	TD mm	TL mm	Nástroj mm	Upínací rozsah mm	Cena Kč/ks
M 12	BMSP-05	BMSP-15	BMSP-25	12	8	15	3,0-6,5	10,30
M 16	BMSP-01	BMSP-11	BMSP-21	16	10	22	5,0-10,0	12,20
M 16	BMSP-01L	BMSP-11L	BMSP21L	16	15	22	5,0-10,0	☎
M 20	BMSP-02	BMSP-12	BMSP-22	20	10	24	6,0-12,0	13,80
M 20	BMSP-02L	BMSP-12L	BMSP-22L	20	15	24	6,0-12,0	☎
M 20	BMSP-03	BMSP-13	BMSP-23	20	10	27	10,0-14,0	☎
M 20	BMSP-04	BMSP-14	BMSP-24	20	15	27	10,0-14,0	17,70
M 25	BMSP-05	BMSP-15	BMSP-25	25	10	33	13,0-18,0	25,40

* - takto označené výrobky nejsou standardně drženy skladem. Prosíme kontaktujte nás.

Spirálová vývodka metrická s redukčním těsněním BISP*

Velikost	Označení šedé*	Označení světle šedé*	Označení černé*	TD mm	TL mm	Nástroj mm	Upínací rozsah mm	Cena Kč/ks
M 12	BISP-05	BISP-15	BISP-25	12	8	15	2,0-5,0	☎
M 16	BISP-01	BISP-11	BISP-21	16	10	22	3,0-7,0	☎
M 16	BISP-01L	BISP-11L	BISP21L	16	15	22	3,0-7,0	☎
M 20	BISP-02	BISP-12	BISP-22	20	10	24	5,0-9,0	☎
M 20	BISP-02L	BISP-12L	BISP-22L	20	15	24	5,0-9,0	☎
M 20	BISP-03	BISP-13	BISP-23	20	10	27	7,0-12,0	☎
M 20	BISP-04	BISP-14	BISP-24	20	15	27	7,0-12,0	☎
M 25	BISP-05	BISP-15	BISP-25	25	10	33	9,0-14,0	☎

* - takto označené výrobky nejsou standardně drženy skladem. Prosíme kontaktujte nás.

Spirálová kabelová vývodka s NPT závitem*

Spirálová vývodka NPT BNS*

Materiál: Polyamid 6
 Barva: RAL7001 (šedá)
 RAL9005 (černá)
 RAL7035 (světle šedá)
 Krytí: IP68, 5 barů
 Pracovní teplota: Stálá -30°C až +80°C
 Krátkodobá až do 150°C
 Těsnění: Neopren

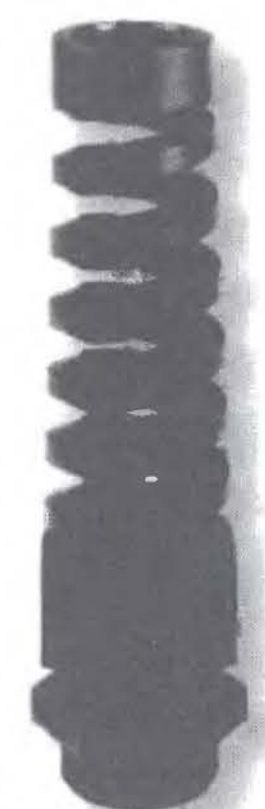
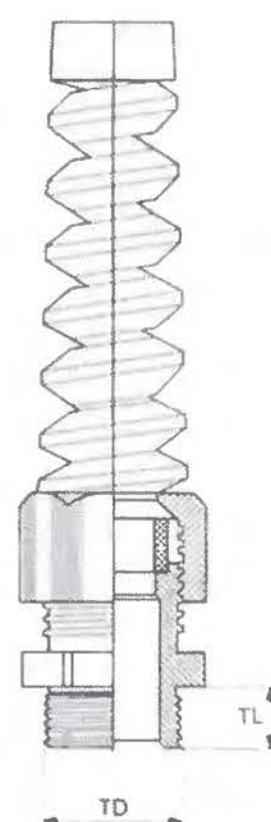

Velikost	Označení šedé*	Označení světle šedé*	Označení černé*	TL palce	Nástroj palce	Upínací rozsah palce	Cena Kč/ks
NPT 3/8	BNSPA-01	BNSPA-11	BNSPA-21	0,59	0,866	0,394-0,197	☎
NPT 3/8	BNSPB-01	BNSPB-11	BNSPB-21	0,59	0,945	0,472-0,236	☎
NPT 1/2	BNSPB-02	BNSPB-12	BNSPB-22	0,59	0,945	0,472-0,236	☎
NPT 1/2	BNSPBA-02	BNSPBA-12	BNSPBA-22	0,59	0,866	0,394-0,197	☎
NPT 1/2	BNSPC-02	BNSPC-12	BNSPC-22	0,59	1,063	0,551-0,394	☎
NPT 1/2	BNSPCA-02	BNSPCA-12	BNSPCA-22	0,59	1,299	0,709-0,511	☎
NPT 3/4	BNSPC-03	BNSPC-13	BNSPC-23	0,59	1,063	0,551-0,394	☎
NPT 3/4	BNSPD-03	BNSPD-13	BNSPD-23	0,59	1,299	0,709-0,511	☎
NPT 1	BNSP-04	BNSP-14	BNSP-24	0,709	1,654	0,984-0,709	☎
NPT 1 1/4	BNSPE-05	BNSPE-15	BNSPE-25	0,709	2,087	1,866-1,260	☎

* - takto označené výrobky nejsou standardně drženy skladem. Prosíme kontaktujte nás.

Spirálová vývodka NPT s redukčním těsněním BNSP*

Velikost	Označení šedé*	Označení světle šedé*	Označení černé*	TL palce	Nástroj palce	Upínací rozsah palce	Cena Kč/ks
NPT 3/8	BNSPA-01R	BNSPA-11	BNSPA-21	0,59	0,866	0,276-0,118	☎
NPT 3/8	BNSPB-01R	BNSPB-11	BNSPB-21	0,59	0,945	0,354-0,197	☎
NPT 1/2	BNSPB-02R	BNSPB-12	BNSPB-22	0,59	0,945	0,354-0,197	☎
NPT 1/2	BNSPBA-02R	BNSPBA-12	BNSPBA-22	0,59	0,866	0,276-0,118	☎
NPT 1/2	BNSPC-02R	BNSPC-12	BNSPC-22	0,59	1,063	0,472-0,276	☎
NPT 1/2	BNSPCA-02R	BNSPCA-12	BNSPCA-2	0,59	1,299	0,630-0,354	☎
NPT 3/4	BNSPC-03R	BNSPC-13	BNSPC-23	0,59	1,063	0,472-0,276	☎
NPT 3/4	BNSPD-03R	BNSPD-13	BNSPD-23	0,59	1,299	0,630-0,354	☎
NPT 1	BNSP-04R	BNSP-14	BNSP-24	0,709	1,654	0,787-0,472	☎
NPT 1 1/4	BNSPE-05R	BNSPE-15	BNSPE-25	0,709	2,087	1,787-1,024	☎

* - takto označené výrobky nejsou standardně drženy skladem. Prosíme kontaktujte nás.

Spirálová kabelová vývodka s PF závitem*

Spirálová vývodka PF BFSP*

Materiál: Polyamid 6
 Barva: RAL7001 (šedá)
 RAL9005 (černá)
 RAL7035 (světle šedá)
 Krytí: IP68, 5 barů
 Pracovní teplota: Stálá -30°C až +80°C
 Krátkodobá až do 150°C
 Těsnění: Neopren

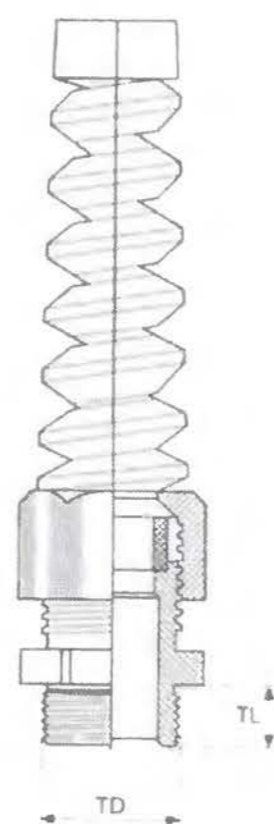

Velikost	Označení šedé*	Označení světle šedé*	Označení černé*	TD mm	TL mm	Nástroj mm	Upínací rozsah mm	Cena Kč/ks
PF 3/8	BFSP-01	BFSP-11	BFSP-21	17	11	22	5,0-10,0	☎
PF 1/2	BFSP-02	BFSP-12	BFSP-22	21	11	24	6,0-12,0	☎
PF 1/2	BFSP-03	BFSP-13	BFSP-23	21	11	27	10,0-14,0	☎
PF 3/4	BFSP-04	BFSP-14	BFSP-24	27	12	33	13,0-18,0	☎
PF 1	BFSP-05	BFSP-15	BFSP-25	33	13	42	18,0-25,0	☎

* - takto označené výrobky nejsou standardně drženy skladem. Prosíme kontaktujte nás.

Spirálová vývodka PF s redukčním těsněním BFSR*

Velikost	Označení šedé*	Označení světle šedé*	Označení černé*	TD mm	TL mm	Nástroj mm	Upínací rozsah mm	Cena Kč/ks
PF 3/8	BFSR-01	BFSR-11	BFSR-21	17	11	22	3,0-7,0	☎
PF 1/2	BFSR-02	BFSR-12	BFSR-22	21	11	24	5,0-9,0	☎
PF 1/2	BFSR-03	BFSR-13	BFSR-23	21	11	27	7,0-12,0	☎
PF 3/4	BFSR-04	BFSR-14	BFSR-24	27	12	33	9,0-16,0	☎
PF 1	BFSR-05	BFSR-15	BFSR-25	33	13	42	12,0-20,0	☎

* - takto označené výrobky nejsou standardně drženy skladem. Prosíme kontaktujte nás.

ELTEQ

Matice s metrickým, NPT a PF závitem

Matice metrická BML

Materiál: Polyamid 6, 30% skelného vlákna
 Barva: RAL7001 (šedá)
 RAL9005 (černá)
 RAL7035 (světle šedá)
 RAL3025 (červená)
 RAL9003 (bílá)
 RAL5015 (modrá)

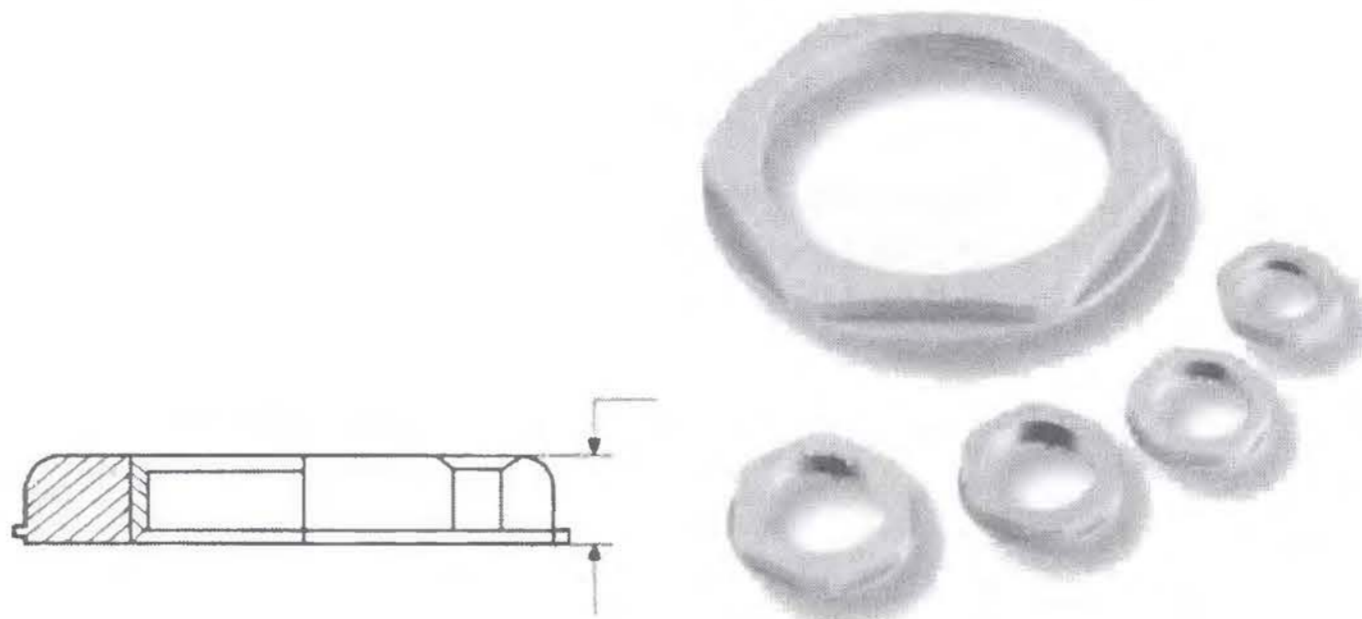

Velikost	Označení šedé*	Označení světle šedé	Označení černé	Označení modré*	Označení bílé*	Označení červené*	H mm	Nástroj mm	Cena Kč/ks
M 12	BML-0S	BML-1S	BML-2S	BML-3S	BML-4S	BML-5S	5	18	1,30
M 16	BML-01	BML-11	BML-21	BML-31	BML-41	BML-51	5	22	1,60
M 20	BML-02	BML-12	BML-22	BML-32	BML-42	BML-52	6	26	1,80
M 25	BML-03	BML-13	BML-23	BML-33	BML-43	BML-53	6	32	2,80
M 32	BML-04	BML-14	BML-24	BML-34	BML-44	BML-54	7	41	3,40
M 40	BML-05	BML-15	BML-25	BML-35	BML-45	BML-55	7	50	9,60
M 50	BML-06	BML-16	BML-26	BML-36	BML-46	BML-56	8	60	14,40
M 63	BML-07	BML-17	BML-27	BML-37	BML-47	BML-57	8	75	16,10

* - takto označené výrobky nejsou standardně drženy skladem. Prosíme kontaktujte nás.

Matice NPT BPL*

Velikost	Označení šedé*	Označení světle šedé*	Označení černé*	H mm	Nástroj mm	Cena Kč/ks
NPT 3/8	BPL-01	BPL-11	BPL-21	5	22	2,30
NPT 1/2	BPL-02	BPL-12	BPL-22	5	27	2,90
NPT 3/4	BPL-03	BPL-13	BPL-23	5	33	4,50
NPT 1	BPL-04	BPL-14	BPL-24	6	47	8,70

* - takto označené výrobky nejsou standardně drženy skladem. Prosíme kontaktujte nás.

Matice PF BFL*

Velikost	Označení šedé*	Označení světle šedé*	Označení černé*	H mm	Nástroj mm	Cena Kč/ks
PF 3/8	BFL-01	BFL-11	BFL-21	5	22	☎
PF 1/2	BFL-02	BFL-12	BFL-22	5	27	☎
PF 3/4	BFL-03	BFL-13	BFL-23	5	33	☎
PF 1	BFL-04	BFL-14	BFL-24	6	47	☎

* - takto označené výrobky nejsou standardně drženy skladem. Prosíme kontaktujte nás.

Matice s Pg závitem

Matice Pg BL

DIN 46320

Materiál: Polyamid 6, 30% skelného vlákna
Barva: RAL7001 (šedá)
RAL9005 (černá)
RAL7035 (světle šedá)

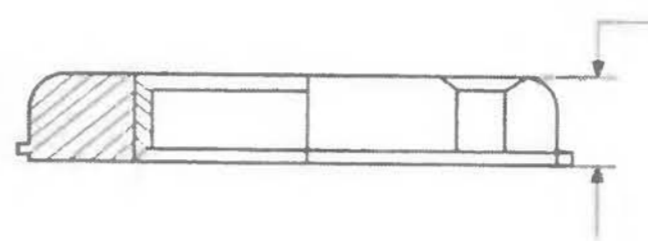

Velikost	Označení šedé	Označení světle šedé	Označení černé	H mm	Nástroj mm	Cena Kč/ks
Pg 7	BL-01	BL-11	BL-21	5	19	0,90
Pg 9	BL-02	BL-12	BL-22	5	22	0,90
Pg 11	BL-03	BL-13	BL-23	5	24	1,00
Pg 13,5	BL-04	BL-14	BL-24	6	27	1,10
Pg 16	BL-05	BL-15	BL-25	6	30	1,20
Pg 21	BL-06	BL-16	BL-26	7	36	1,70
Pg 29	BL-07	BL-17	BL-27	7	46	2,90
Pg 36	BL-08	BL-18	BL-28	8	60	4,90
Pg 42	BL-09	BL-19	BL-29	8	65	9,60
Pg 48	BL-10	BL-20	BL-30	8	70	14,40

* - takto označené výrobky nejsou standardně drženy skladem. Prosíme kontaktujte nás.

Záslepky s Pg a metrickým závitem

Záslepka Pg BBS

DIN 4320

Materiál: Polyamid 6
Barva: RAL7001 (šedá)
RAL9005 (černá)
RAL7035 (světle šedá)

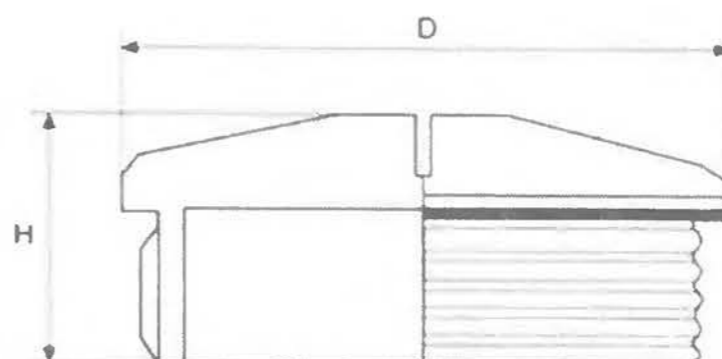

Velikost	Označení šedé*	Označení světle šedé	Označení černé	H mm	D mm	Cena Kč/ks
Pg 7	BBS-01	BBS-11	BBS-21	8	15	1,10
Pg 9	BBS-02	BBS-12	BBS-22	9	19	1,10
Pg 11	BBS-03	BBS-13	BBS-23	9	22	1,30
Pg 13,5	BBS-04	BBS-14	BBS-24	9,5	25	1,40
Pg 16	BBS-05	BBS-15	BBS-25	9,5	27	1,60
Pg 21	BBS-06	BBS-16	BBS-26	11	33	2,20
Pg 29	BBS-07	BBS-17	BBS-27	12	44	3,90
Pg 36	BBS-08	BBS-18	BBS-28	15	55	6,50

- takto označené výrobky nejsou standardně drženy skladem. Prosíme kontaktujte nás.

Záslepka metrická BMBS

Velikost	Označení šedé*	Označení světle šedé	Označení černé	H mm	D mm	Cena Kč/ks
M 12	BMBS-0S	BMBS-1S	BMBS-2S	6	15	2,50
M 16	BMBS-01	BMBS-11	BMBS-21	6	20	2,70
M 20	BMBS-02	BMBS-12	BMBS-22	6	24	3,10
M 25	BMBS-03	BMBS-13	BMBS-23	8	30	3,50
M 32	BMBS-04	BMBS-14	BMBS-24	8	37	6,00
M 40	BMBS-05	BMBS-15	BMBS-25	8	46	15,70

* - takto označené výrobky nejsou standardně drženy skladem. Prosíme kontaktujte nás.

Ochranné zátky pro vývodky s Pg a metrickým závitem

Zátka pro Pg BPT

Materiál: Polyamid 6
 Barva: RAL7001 (šedá)
 RAL9005 (černá)
 RAL7035 (světle šedá)

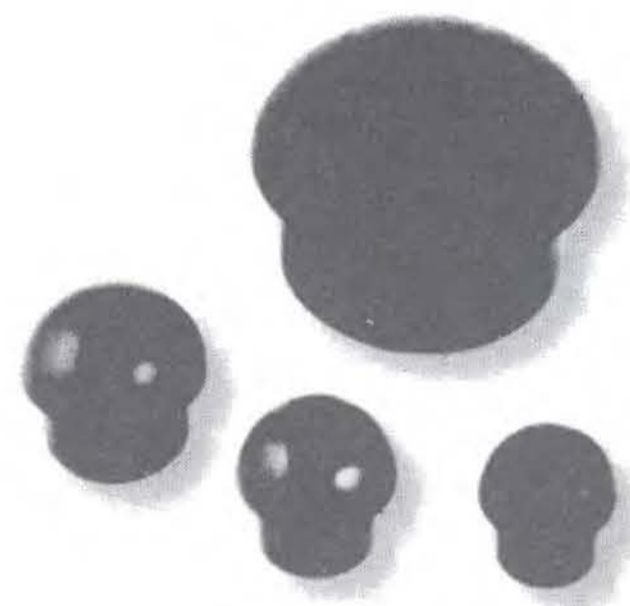
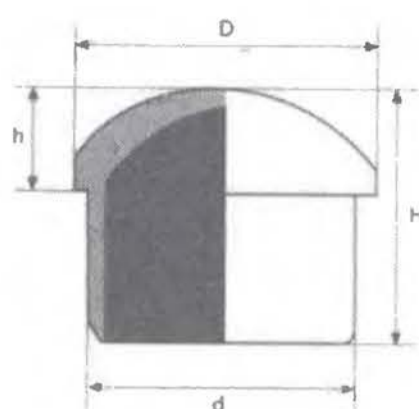

Velikost	Označení šedé*	Označení světle šedé*	Označení černé	h mm	H mm	d mm	D mm	Cena Kč/ks
Pg 11	BPT-01	BPT-11	BPT-21	5,5	14,5	9,8	14	1,40
Pg 13,5	BPT-02	BPT-12	BPT-22	8	14,5	11,8	16	1,60
Pg 16	BPT-03	BPT-13	BPT-23	9,5	19,5	13,6	19	1,80
Pg 21	BPT-04	BPT-14	BPT-24	10	21,5	17,8	22	1,90
Pg 29	BPT-05	BPT-15	BPT-25	10	25	25	29	2,30
Pg 36	BPT-06	BPT-16	BPT-26	11	27,7	31,8	38	2,60

* - takto označené výrobky nejsou standardně drženy skladem. Prosíme kontaktujte nás.

Zátka pro metriku BPT

Velikost	Označení šedé*	Označení světle šedé*	Označení černé	h mm	H mm	d mm	D mm	Cena Kč/ks
M 16	BPT-01	BPT-11	BPT-21	5,5	14,5	9,8	14	1,40
M 20	BPT-02	BPT-12	BPT-22	8	14,5	11,8	16	1,60
M 25	BPT-04	BPT-14	BPT-24	10	21,5	17,8	22	1,90
M 32	BPT-05	BPT-15	BPT-25	10	25	25	29	2,30
M 40	BPT-06	BPT-16	BPT-26	11	27,7	31,8	38	2,60

* - takto označené výrobky nejsou standardně drženy skladem. Prosíme kontaktujte nás.

Mosazná kabelová vývodka pro stíněné kabely s Pg závitem

Vývodka Pg BSEM

Materiál: Poniklovaná mosaz
 Vložka: Polyamid 6
 Krytí: IP 68
 Pracovní teplota: Stálá -40°C až +100°C
 Těsnění: Neopren
 „O“ kroužek: NBR

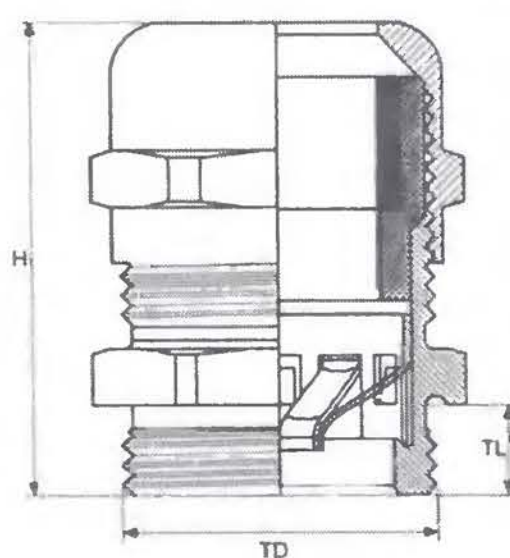

Velikost	Označení	TD mm	TL mm	Min. Shield mm	Nástroj mm	Upínací rozsah mm	Cena Kč/ks
Pg 7	BSEM-01	13	6	2,5	14	3,0-6,5	48,20
Pg 9	BSEM-02	16	6	3	17	4,0-8,0	53,40
Pg 11	BSEM-03	19	6	4	20	5,0-10,0	57,80
Pg 13,5	BSEM-04	21	6,5	5	22	6,0-12,0	67,80
Pg 16	BSEM-05	23	6,5	8	24	10,-14,0	70,90
Pg 21	BSEM-06	29	7,5	11	30	13,0-18,0	99,20
Pg 29	BSEM-07	37	8	16	40	18,0-25,0	154,40
Pg 36	BSEM-08	47	9	19	50	22,0-32,0	274,50

* - takto označené výrobky nejsou standardně drženy skladem. Prosíme kontaktujte nás.

Vývodka Pg s prodlouženým závitem BSEN*

Velikost	Označení*	TD mm	TL mm	Min. Shield mm	Nástroj mm	Upínací rozsah mm	Cena Kč/ks
Pg 7	BSEN-01	10	8	2,5	14	3,0-6,5	53,00
Pg 9	BSEN-02	16	10	3	17	7,0-8,0	58,70
Pg 11	BSEN-03	19	10	4	20	5,0-10,0	63,50
Pg 13,5	BSEN-04	21	10	5	22	6,0-12,0	74,60
Pg 16	BSEN-05	23	10	8	24	10,-14,0	78,00
Pg 21	BSEN-06	29	12	11	30	13,0-18,0	109,10
Pg 29	BSEN-07	37	12	16	40	18,0-25,0	169,90

* - takto označené výrobky nejsou standardně drženy skladem. Prosíme kontaktujte nás.

Mosazná kabelová vývodka pro stíněné kabely s NPT závitem

Vývodka NPT BNEM*

Materiál:	Poniklovaná mosaz
Vložka:	Polyamid 6
Krytí:	IP 68
Pracovní teplota:	Stálá -40°C až +100°C
Těsnění:	Neopren
„O“ kroužek:	NBR

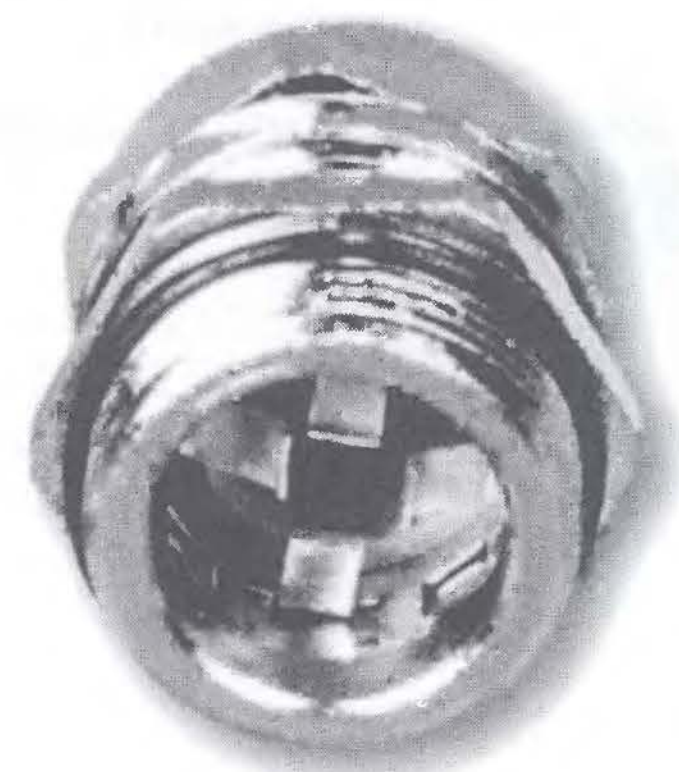
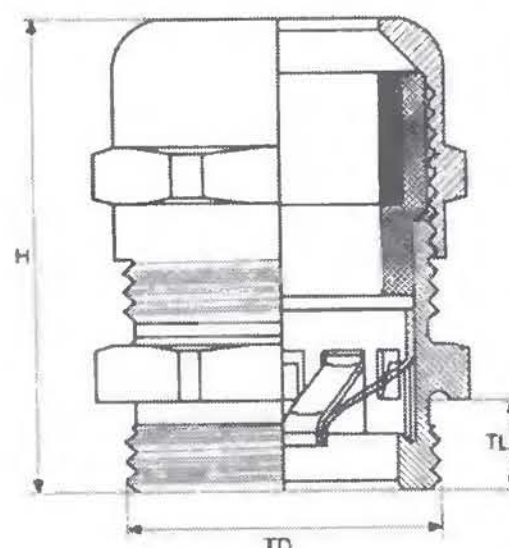

Velikost	Označení*	TD mm	TL mm	Nástroj mm	Cena mm
NPT 3/8	BNEM-01	16	15	17	☎
NPT 1/2	BNEM-02	21	13	22	☎
NPT 3/4	BNEM-03	29	13	30	☎

* - takto označené výrobky nejsou standardně drženy skladem. Prosíme kontaktujte nás.

Mosazná kabelová vývodka s metrickým závitem

Vývodka metrická BMBC

Materiál: Poniklovaná mosaz
 Vložka: Polyamid 6
 Krytí: IP 68
 Pracovní teplota: Stálá -40°C až +100°C
 Těsnění: Neopren
 „O“ kroužek: NBR

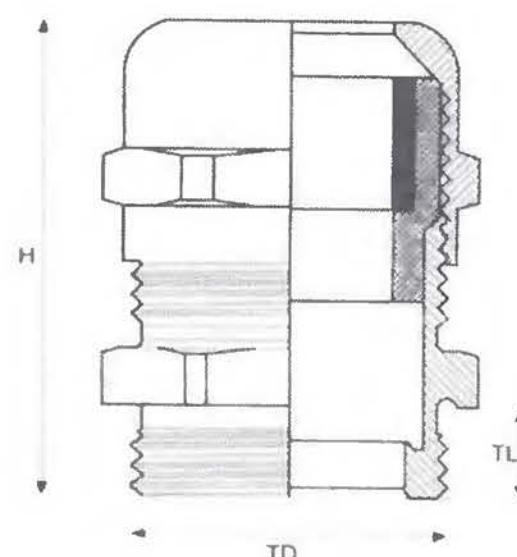

Velikost	Označení	TD mm	TL mm	Nástroj mm	Upínací rozsah mm	Cena Kč/ks
M 12	BMBC-05	12	6	14-14	3,0-6,5	23,20
M 16	BMBC-01	16	7	18-17	4,0-8,0	26,40
M 20	BMBC-02	20	8	22-22	6,0-12,0	33,30
M 25	BMBC-03	25	8	27-24	10,0-14,0	41,40
M 32	BMBC-04	32	9	34-30	13,0-18,0	60,30
M 40	BMBC-05	40	9	43-40	18,0-25,0	89,90
M 50	BMBC-06	50	10	55-50	22,0-32,0	158,00
M 63	BMBC-07	63	14	68-64	34,0-44,0	288,90

* - takto označené výrobky nejsou standardně drženy skladem. Prosíme kontaktujte nás.

Vývodka metrická s prodlouženým závitem BMBE*

Velikost	Označení*	TD mm	TL mm	Nástroj mm	Upínací rozsah mm	Cena Kč/ks
M 12	BMBE-05	12	12	14-14	3,0-6,5	25,60
M 16	BMBE-01	16	12	18-17	4,0-8,0	29,00
M 20	BMBE-02	20	12	22-22	6,0-12,0	36,60
M 25	BMBE-03	25	12	27-24	10,0-14,0	45,60
M 32	BMBE-04	32	15	34-30	13,0-18,0	66,30
M 40	BMBE-05	40	15	43-40	18,0-25,0	98,90
M 50	BMBE-06	50	15	55-50	22,0-32,0	173,80
M 63	BMBE-07	63	18	68-64	34,0-44,0	317,80

* - takto označené výrobky nejsou standardně drženy skladem. Prosíme kontaktujte nás.

Mosazná kabelová vývodka s Pg závitem

Vývodka Pg BMBC

Materiál: Poniklovaná mosaz
 Vložka: Polyamid 6
 Krytí: IP 68
 Pracovní teplota: Stálá -40°C až +100°C
 Těsnění: Neopren
 „O“ kroužek: NBR

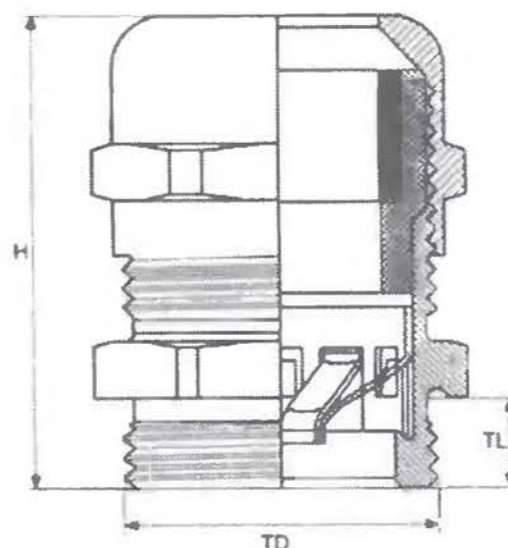

Velikost	Označení	TD mm	TL mm	Nástroj mm	Upínací rozsah mm	Cena Kč/ks
Pg 7	BSBC-01	13	6	14	3,0-6,5	16,40
Pg 9	BSBC-02	16	6	17	4,0-8,0	20,10
Pg 11	BSBC-03	19	6	20	5,0-10,0	23,90
Pg 13,5	BSBC-04	21	6,5	22	6,0-12,0	27,60
Pg 16	BSBC-05	23	6,5	24	10,-14,0	28,90
Pg 21	BSBC-06	29	7,5	30	13,0-18,0	48,30
Pg 29	BSBC-07	37	8	40	18,0-25,0	72,20
Pg 36	BSBC-08	47	9	50	22,0-32,0	154,10
Pg 42	BSBC-09	54	12	58	30,0-38,0	264,80
Pg 48	BSBC-10	59	14	64	34,0-44,0	353,10

* - takto označené výrobky nejsou standardně drženy skladem. Prosíme kontaktujte nás.

Vývodka Pg s prodlouženým závitem BSBE*

Velikost	Označení*	TD mm	TL mm	Nástroj mm	Upínací rozsah mm	Cena Kč/ks
Pg 7	BSBE-01	13	6	14	3,0-6,5	18,10
Pg 9	BSBE-02	16	6	17	4,0-8,0	22,10
Pg 11	BSBE-03	19	6	20	5,0-10,0	26,20
Pg 13,5	BSBE-04	21	6,5	22	6,0-12,0	30,40
Pg 16	BSBE-05	23	6,5	24	10,-14,0	31,80
Pg 21	BSBE-06	29	7,5	30	13,0-18,0	53,20
Pg 29	BSBE-07	37	8	40	18,0-25,0	79,40
Pg 36	BSBE-08	47	9	50	22,0-32,0	169,50
Pg 42	BSBE-09	54	12	58	30,0-38,0	391,30
Pg 48	BSBE-10	59	14	64	34,0-44,0	388,40

* - takto označené výrobky nejsou standardně drženy skladem. Prosíme kontaktujte nás.

Mosazná kabelová vývodka s NPT závitem*

Vývodka NPT BNBC*

Materiál:	Poniklovaná mosaz
Vložka:	Polyamid 6
Krytí:	IP 68
Pracovní teplota:	Stálá -40°C až +100°C
Těsnění:	Neopren
„O“ kroužek:	NBR

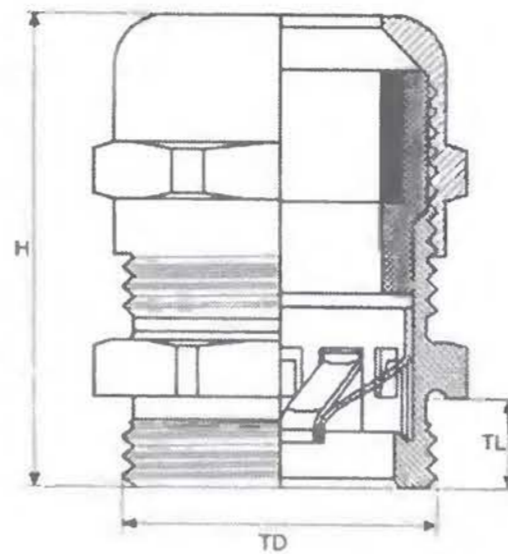

Velikost	Označení*	TD mm	TL mm	Nástroj mm	Upínací rozsah mm	Cena Kč/ks
NPT 3/8	BNBC-01	16	15	17	4,0-8,0	☎
NPT 1/2	BNBC-02	21	13	22	6,0-12,0	☎
NPT 3/4	BNBC-03	29	13	30	13,0-18,0	☎

* - takto označené výrobky nejsou standardně drženy skladem. Prosíme kontaktujte nás.

Mosazná matice s metrickým závitem

Matice metrická BMBL

DIN 46320

Materiál: Poniklovaná mosaz

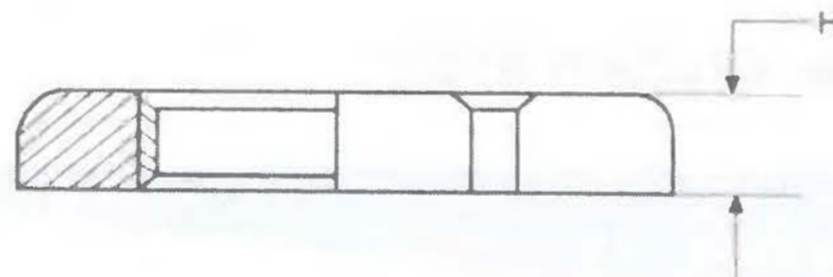

Velikost	Označení	H mm	Nástroj mm	Cena Kč/ks
M 12	BMBL-01	2,8	15	3,60
M 16	BMBL-02	3	19	3,90
M 20	BMBL-03	3,5	24	4,30
M 25	BMBL-04	4	30	7,30
M 32	BMBL-05	5	36	10,70
M 40	BMBL-06	5	46	18,60
M 50	BMBL-07	5	60	50,40
M 63	BMBL-08	5	70	54,60

* - takto označené výrobky nejsou standardně drženy skladem. Prosíme kontaktujte nás.

Mosazná matice s Pg závitem

Matice Pg BSL

DIN 46320

Materiál: Poniklovaná mosaz

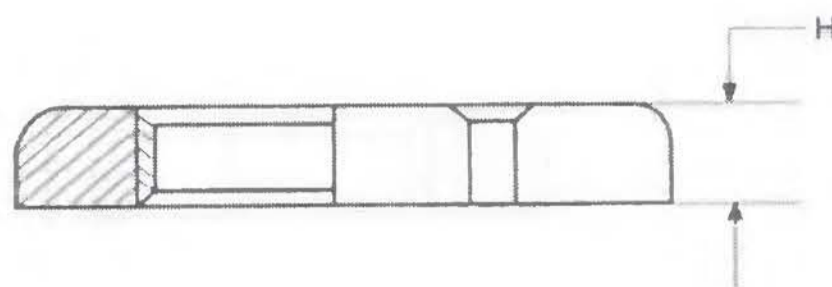

Velikost	Označení	H mm	Nástroj mm	Cena Kč/ks
Pg 7	BSL-01	2,8	15	1,60
Pg 9	BSL-02	2,8	18	1,70
Pg 11	BSL-03	3	21	1,80
Pg 13,5	BSL-04	3	23	2,00
Pg 16	BSL-05	3	26	2,30
Pg 21	BSL-06	3,5	32	3,70
Pg 29	BSL-07	4	41	6,30
Pg 36	BSL-08	5	51	10,00
Pg 42	BSL-09	5	60	22,50
Pg 48	BSL-10	5,5	64	23,10

* - takto označené výrobky nejsou standardně drženy skladem. Prosíme kontaktujte nás.

Mosazná matice pro vývodky na stíněné kabely s metrickým závitem

Matice metrická BMEL

Materiál: Poniklovaná mosaz

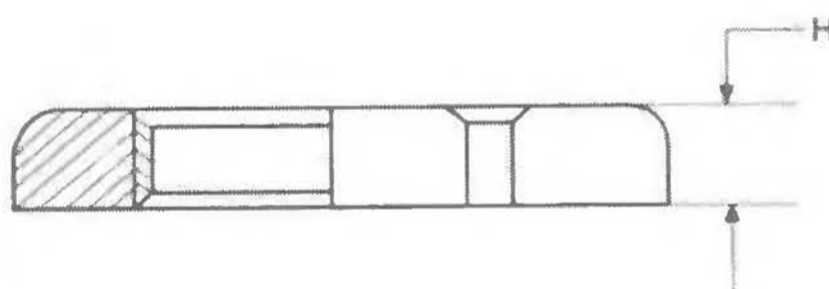

Velikost	Označení	H mm	Nástroj mm	Cena Kč/ks
M 12	BMEL-01	4,7	15	7,20
M 16	BMEL-02	4,7	19	7,70
M 20	BMEL-03	4,7	24	8,70
M 25	BMEL-04	5,2	30	14,60
M 32	BMEL-05	6,7	36	21,30
M 40	BMEL-06	6,7	46	37,20
M 50	BMEL-07	6,7	60	100,80
M 63	BMEL-08	6,7	70	109,10

* - takto označené výrobky nejsou standardně drženy skladem. Prosíme kontaktujte nás.

Mosazná matice pro vývodky na stíněné kabely s Pg závitem

Matice Pg BSEL

Materiál: Poniklovaná mosaz

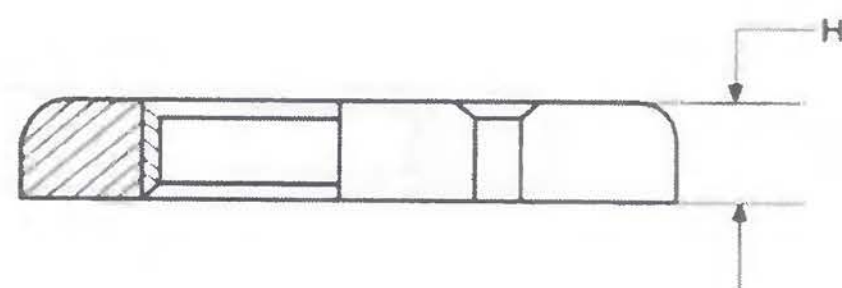

Velikost	Označení	H mm	Nástroj mm	Cena Kč/ks
Pg 7	BSEL-01	4,7	15	3,20
Pg 9	BSEL-02	4,7	18	3,40
Pg 11	BSEL-03	4,7	21	3,70
Pg 13,5	BSEL-04	4,7	23	4,00
Pg 16	BSEL-05	4,7	26	4,70
Pg 21	BSEL-06	5,2	32	7,40
Pg 29	BSEL-07	5,2	41	12,50
Pg 36	BSEL-08	6,7	51	19,90
Pg 42	BSEL-09	6,7	60	44,90
Pg 48	BSEL-10	6,7	64	46,20

ELTEQ, spol. s r. o.
28. října 65/26, 460 07 Liberec
Tel.: 482 770 199, 482 770 188, fax: 482 770 100,
e-mail: elteq@elteq.cz
www.elteq.cz